



# Liste de prix CDN

## Détail

<u>Code Client</u>	<u>FT999</u>
<u>Nom Client</u>	<u>JAYMAR LISTE DE PRIX</u>
<u>Adresse</u>	<u>FOR PRICE LIST</u>
	<u> </u>



## Liste de prix CDN

### 00200

Factory Select: \$250.

Pour commander "Couleur Traditionnelle" (Tons de bruns): code 3220#1.

Pour commander "Couleur Neutre" (Beige, noir or blanc): code 3221#1.

Pour commander "Couleur Euro" (Brick, Rouge, Jaune ou Bleu): code 3222#1.

Description	L x P x H	Cuir						Tissu		
		10	20	30	40	50	60	A	B COM	C alta
				Bronx Hugo Illusion Tucson Utah Vintage Wild Laredo Yukon	Cavallo Princess Santiago Sensation Sunset Trina Victoria	Bull Cassiope Dublin	Caress Ultrasued			
006 POUF	19X19X17	850	890	925	965	1000	1040	540	590	640
181 POUF ROND	16X16X16	825	875	925	975	1025	1075	540	590	640



## Liste de prix CDN

### 00224

Spécifiez sur votre commande:

Patte: LG8 en bois (spécifiez couleur) ou LG64 métal.  
Option Clous décoratifs: Surcharge \$125.

En commandant ce modèle, spécifier avec quel modèle Jaymar il sera associé afin de sélectionner la couture appropriée.

Description	L x P x H	Cuir						Tissu		
		10	20	30	40	50	60	A	B COM	C alta
				Bronx Hugo Illusion Tucson Utah Vintage Wild Laredo Yukon	Cavallo Princess Santiago Sensation Sunset Trina Victoria	Bull Cassiope Dublin	Caress Ultrasued			
124 POUF AVEC RANGEMENT	36X24X18	2165	2375	2590	2800	3015	3225	1725	1815	1900



## Liste de prix CDN

### 00236

Spécifiez sur votre commande:

Pattes: LG8 en bois (spécifiez couleur) ou LG64 métal.  
Options Clous décoratifs: Surcharge \$190.

En commandant ce modèle, spécifier avec quel modèle Jaymar il sera associé afin de sélectionner la couture appropriée.

Description	L x P x H	Cuir						Tissu		
		10	20	30	40	50	60	A	B COM	C alta
				Bronx Hugo Illusion Tucson Utah Vintage Wild Laredo Yukon	Cavallo Princess Santiago Sensation Sunset Trina Victoria	Bull Cassiope Dublin	Caress Ultrasued			
124 POUF AVEC RANGEMENT	36X36X18	2540	2750	2965	3175	3390	3600	2190	2275	2365





## Liste de prix CDN

00252

Description	L x P x H	Cuir						Tissu		
		10	20	30	40	50	60	A	B COM	C alta
				Bronx Hugo Illusion Tucson Utah Vintage Wild Laredo Yukon	Cavallo Princess Santiago Sensation Sunset Trina Victoria	Bull Cassiope Dublin	Caress Ultrasued			
115 GRAND OTTOMAN	52X25X18	1940	2125	2315	2500	2690	2875	1490	1575	1665



## APPUI-BRAS/ARMREST

Porte-gobelet en métal inclus; spécifiez couleur noir mat, acier-brossé ou brun.

Description	L x P x H	Cuir						Tissu		
		10	20	30	40	50	60	A	B COM	C alta
				Bronx Hugo Illusion Tucson Utah Vintage Wild Laredo Yukon	Cavallo Princess Santiago Sensation Sunset Trina Victoria	Bull Cassiope Dublin	Caress Ultrasued			
149 APPUI-BRAS UNIVERSEL - 1 PORTE-GOBELET	6.5X20X4.5/10	490	525	565	600	640	675	375	390	400
193 APPUI-BRAS UNIVERSEL - 2 PORTE-GOBELETS	6.5X20X4.5/10	540	575	615	650	690	725	400	425	450



## Liste de prix CDN

### RONDO TABLE

Option: Dessus de table plexiglas 375\$.

Description	L x P x H	Cuir						Tissu		
		10	20	30	40	50	60	A	B COM	C alta
				Bronx Hugo Illusion Tucson Utah Vintage Wild Laredo Yukon	Cavallo Princess Santiago Sensation Sunset Trina Victoria	Bull Cassiope Dublin	Caress Ultrasued			
077 TABLE REMBOURREE	42X42X12	1215	1300	1390	1475	1565	1650	840	900	965



## 204

Idéal pour salle à manger. Confort supérieur avec mousse mémoire.

Factory Select pouf rond ou carré 19": \$290.

Factory Select pouf rond ou carré 26": \$365.

Pour commander "Couleur Traditionnelle" (Tons de bruns): code 3220#1.

Pour commander "Couleur Neutre" (Beige, noir or blanc): code 3221#1.

Pour commander "Couleur Euro" (Brick, Rouge, Jaune ou Bleu): code 3222#1.

Description	L x P x H	Cuir						Tissu		
		10	20	30	40	50	60	A	B COM	C alta
				Bronx Hugo Illusion Tucson Utah Vintage Wild Laredo Yukon	Cavallo Princess Santiago Sensation Sunset Trina Victoria	Bull Cassiope Dublin	Caress Ultrasued			
182 POUF ROND 19" HAUTEUR CHAISE	17x17x19	850	890	925	965	1000	1040	690	750	815
183 POUF ROND 26" HAUTEUR TABOURET BAR	17x17x26	1040	1100	1165	1225	1290	1350	875	925	975
184 POUF CARRÉ 19" HAUTEUR CHAISE	18x18x19	850	890	925	965	1000	1040	690	750	815
185 POUF CARRÉ 26" HAUTEUR TABOURET BAR	18x18x26	1040	1100	1165	1225	1290	1350	875	925	975



## 360

Ce fauteuil pivotant vient avec 3 coussins décoratifs (1 grand et 2 petits)

**Spécifications:**

Hauteur Siège: 16.5"  
Profondeur de siège: 37"  
Largeur de siège: 37"  
Hauteur de bras: 29"

**OPTIONS:**

Combo : Recouvrement #2 sur les 3 coussins décoratifs (1 choix de couleur seulement).  
Base pivotante en bois: Spécifier couleur

Description	L x P x H	Cuir						Tissu		
		10	20	30	40	50	60	A	B COM	C alta
				Bronx Hugo Illusion Tucson Utah Vintage Wild Laredo Yukon	Cavallo Princess Santiago Sensation Sunset Trina Victoria	Bull Cassiope Dublin	Caress Ultrasued			
015 FAUTEUIL PIVOTANT	47 x 41 x 29	3975	4100	4225	4350	4475	4600	2625	2715	2800



## Liste de prix CDN

503

COMBO: Recouvrement #1: Dos. / Recouvrement #2: Siège et devant du siège.  
PRIX COMBO: Consultez le livret "Connaissance des Produits".

Description	L x P x H	Cuir						Tissu		
		10	20	30	40	50	60	A	B COM	C alta
				Bronx Hugo Illusion Tucson Utah Vintage Wild Laredo Yukon	Cavallo Princess Santiago Sensation Sunset Trina Victoria	Bull Cassiopé Dublin	Caress Ultrasued			
015 FAUTEUIL PIVOTANT	31x31x31.5	2650	2765	2875	2990	3100	3215	2065	2190	2315



## Liste de prix CDN

### 506

COMBO: Recouvrement #1: Dos et bras. / Recouvrement #2: Siège et devant du siège.  
PRIX COMBO: Consultez le livret "Connaissance des produits".

OPTION: Base en bois: ajouter 125\$ (spécifier couleur).

Description	L x P x H	Cuir						Tissu		
		10	20	30	40	50	60	A	B COM	C alta
				Bronx Hugo Illusion Tucson Utah Vintage Wild Laredo Yukon	Cavallo Princess Santiago Sensation Sunset Trina Victoria	Bull Cassiope Dublin	Caress Ultrasued			
015 FAUTEUIL PIVOTANT	31X31X31.5	2515	2640	2765	2890	3015	3140	1965	2075	2190



## Liste de prix CDN

507

Spécifier couleur des pattes LG168 pour type 001.  
COMBO: Recouvrement #2 sur les dossiers, sièges et appui-tête.

Description	L x P x H	Cuir						Tissu		
		10	20	30	40	50	60	A	B COM	C alta
				Bronx Hugo Illusion Tucson Utah Vintage Wild Laredo Yukon	Cavallo Princess Santiago Sensation Sunset Trina Victoria	Bull Cassiope Dublin	Caress Ultrasued			
001 FAUTEUIL	28.5X34X35	2665	2800	2940	3075	3215	3350	1965	2075	2190
243 FAUTEUIL BERCANT PIVOTANT	28.5X34X35	2840	2990	3140	3290	3440	3590	2200	2275	2350





## Liste de prix CDN

### 509

PATTES: LG153 bois; spécifiez couleurs des pattes.

CLOUS DÉCORATIFS: Sur fauteuil dos et base; ajouter 190\$. Spécifiez couleur des clous: Pewter ou Brass.

Description	L x P x H	Cuir						Tissu		
		10	20	30	40	50	60	A	B COM	C alta
				Bronx Hugo Illusion Tucson Utah Vintage Wild Laredo Yukon	Cavallo Princess Santiago Sensation Sunset Trina Victoria	Bull Cassiope Dublin	Caress Ultrasued			
001 FAUTEUIL	29X36X31	3100	3225	3350	3475	3600	3725	2250	2340	2425
006 POUF	23X22X14	1315	1425	1540	1650	1765	1875	1025	1050	1075

## ALPHA

**CARACTÉRISTIQUES:** Fauteuil berçant, pivotant & inclinable avec dos chauffant à une intensité de chaleur et support lombaire; système massage optionnel. Appui-tête & inclinable motorisé pleine jambe contrôlée par un bouton poussoir incluant ports USB 2.0 & C.  
**Rembourrage:** Mousse haute résilience avec couche de mousse mémoire hybride. | **Couture:** En tissu et en cuir, petit fil.  
**Mécanisme:** Inclinaison à grande ouverture; poids max. de 350 lb.

**INCLUS:** Coussin rondin pour appui-tête. 1 Pochette de rangement (item 299) pour télécommande avec 2 pochettes 5" x 6.5".

### SPECS:

Choix de 3 largeurs d'assise 19", 21" ou 23" dans chaque grandeur (Petit 043, Moyen 273 et Grand 295) sans aucun frais.  
Sur commande spéciale, largeur d'assise pouvant aller jusqu'à 33" de large.

### Items:

043: Hauteur: Bras: 23.5" | Siège: 19" | Profondeur d'assise: 18.5" | Inclinable ouvert: 65" | Distance du mur: 17".  
273: Hauteur: Bras: 24.5" | Siège: 20" | Profondeur d'assise: 19.5" | Inclinable ouvert: 69" | Distance du mur: 20".  
295: Hauteur: Bras: 25.5" | Siège: 21" | Profondeur d'assise: 20.5" | Inclinable ouvert: 72" | Distance du mur: 22".

### OPTION

Base en bois: Spécifier couleur.

Items 043-273 ou 295: Spécifier largeur d'assise 19", 21" ou 23".

Bloc-batterie (4000 mAh): \$500 ch

\*Avec massage: ajoutez \$750.

\*Système à massage en 4 zones avec 3 modes différents. Inclus télécommande sans fil qui contrôle le système à massage ainsi que l'appui-tête électrique.

Description	L x P x H	Cuir						Tissu		
		10	20	30	40	50	60	A	B	C
				Bronx Hugo Illusion Tucson Utah Vintage Wild Laredo Yukon	Cavallo Princess Santiago Sensation Sunset Trina Victoria	Bull Cassiope Dublin	Caress Ultrasued		COM	alta
043 FAUTEUIL INCLINABLE BERÇANT PIVOTANT	32/34/36x35x41	7150	7450	7750	8050	8350	8650	6375	6500	6625
273 MOYEN FAUTEUIL INCL. BERÇANT PIVOTANT	32/34/36x37x43	7150	7450	7750	8050	8350	8650	6375	6500	6625
295 GRAND FAUT. INCLINABLE BERÇANT PIVOTANT	32/34/36x35x46	7150	7450	7750	8050	8350	8650	6375	6500	6625
299 POCHE DE RANGEMENT	10x26	250	250	250	250	250	250	250	250	250

## BETA

Fauteuil berçant, pivotant & inclinable avec dos chauffant à une intensité de chaleur & support lombaire; système massage optionnel. Appui-tête & inclinable motorisé pleine jambe contrôlée par un bouton poussoir incluant ports USB 2.0 & C.

Rembourrage: Mousse haute résilience avec couche de mousse mémoire hybride. | Couture: En tissu petit fil & en cuir, gros fil plat.

Mécanisme: Inclinaison à grande ouverture; poids max. de 350 lb.

INCLUS: Coussin rondin pour appui-tête. 1 Pochette de rangement (item 299) pour télécommande avec 2 pochettes 5" x 6.5".

### SPECS:

Choix de 3 largeurs d'assise 19", 21" ou 23" dans chaque grandeur (043, 273 & 295) sans aucun frais.

Sur commande spéciale, largeur d'assise pouvant aller jusqu'à 33" de large.

043: Hauteur bras: 23" | Siège: 19" | Profondeur d'assise: 18.5" | Inclinable ouvert: 65" | Distance du mur: 17".

273: Hauteur bras: 24" | Siège: 20" | Profondeur d'assise: 19.5" | Inclinable ouvert: 69" | Distance du mur: 20".

295: Hauteur bras: 25" | Siège: 21" | Profondeur d'assise: 20.5" | Inclinable ouvert: 72" | Distance du mur: 22".

### OPTION

Insertion de bois dans le bras: Spécifier couleur.

Base en bois: Spécifier couleur.

Items 043-273 ou 295: Spécifier largeur d'assise 19", 21" ou 23".

Bloc-Batterie (4000 mAh): \$500 ch

\*Avec massage: ajoutez \$750.

\*Système à massage en 4 zones avec 3 modes différents. Inclus télécommande sans fil qui contrôle le système à massage & l'appui-tête électrique.

Description	L x P x H	Cuir						Tissu		
		10	20	30	40	50	60	A	B COM	C alta
				Bronx Hugo Illusion Tucson Utah Vintage Wild Laredo Yukon	Cavallo Princess Santiago Sensation Sunset Trina Victoria	Bull Cassiope Dublin	Caress Ultrasued			
043 FAUTEUIL INCLINABLE BERÇANT PIVOTANT	30/32/34x35x41	7150	7450	7750	8050	8350	8650	6375	6500	6625
273 MOYEN FAUTEUIL INCL. BERÇANT PIVOTANT	30/32/34x37x43	7150	7450	7750	8050	8350	8650	6375	6500	6625
295 GRAND FAUT. INCLINABLE BERÇANT PIVOTANT	30/32/34x39x46	7150	7450	7750	8050	8350	8650	6375	6500	6625
299 POCHE DE RANGEMENT	10x26	250	250	250	250	250	250	250	250	250



## DISCOVERY

CARACTÉRISQUES: Ce fauteuil pivotant vient avec un petit coussin de dos.

Spécifications:

Hauteur siège: 17"

Profondeur siège: 23"

Largeur siège: 22.5"

Hauteur bras: 27.5"

OPTIONS:

Cordonnet contrastant: en tissu ou en cuir - Spécifier le recouvrement.

Prix combo petit coussin de dos:

- Fauteuil en tissu / petit coussin de dos en cuir ajoutez 100\$ (Spécifier le cuir et la couleur)

- Fauteuil en cuir / petit coussin de dos en tissu aucun frais. (Spécifier le tissu et la couleur)

Base pivotante en bois: Spécifier couleur.

Description	L x P x H	Cuir						Tissu		
		10	20	30	40	50	60	A	B	C
				Bronx Hugo Illusion Tucson Utah Vintage Wild Laredo Yukon	Cavallo Princess Santiago Sensation Sunset Trina Victoria	Bull Cassiope Dublin	Caress Ultrasued		COM	alta
015 FAUTEUIL PIVOTANT	36.5 x 33.5 x 34	3250	3375	3500	3625	3750	3875	2250	2340	2425

## ECHO

**CARACTÉRISTIQUES:** Fauteuil berçant, pivotant & inclinable avec dos chauffant à une intensité de chaleur et support lombaire; système massage optionnel. Appui-tête & inclinable motorisé pleine jambe contrôlée par un bouton poussoir incluant ports USB 2.0 & C.  
Rembourrage: Mousse haute résilience avec couche de mousse mémoire hybride. | Couture: En tissu petit fil & en cuir, gros fil plat.  
Mecanisme: Inclinaison à grande ouverture; poids max. de 350 lb.

**INCLUS:** Coussin rondin pour appui-tête. 1 Pochette de rangement (item 299) pour télécommande avec 2 pochettes 5" x 6.5".

### SPECS:

Choix de 3 largeurs d'assise 19", 21" ou 23" dans chaque grandeur (Petit 043, Moyen 273 et Grand 295) sans aucun frais.  
Sur commande spéciale, largeur d'assise pouvant aller jusqu'à 33" de large.

043: Hauteur bras: 24.5" | Siège: 19" | Profondeur d'assise: 18.5" | Inclinable ouvert: 65" | Distance du mur: 17".  
273: Hauteur bras: 25.5" | Siège: 20" | Profondeur d'assise: 19.5" | Inclinable ouvert: 69" | Distance du mur: 20".  
295: Hauteur bras: 26.5" | Siège: 21" | Profondeur d'assise: 20.5" | Inclinable ouvert: 72" | Distance du mur: 22".

### OPTION

Base en bois: Spécifier couleur.

Items 043-273-295: Spécifier largeur d'assise soit 19", 21" ou 23".

Bloc-batterie (4000 mAh): \$500 ch

\*Avec massage : ajoutez \$750.

\*Système à massage en 4 zones avec 3 modes différents. Inklus télécommande sans fil qui contrôle le système à massage ainsi que l'appui-tête électrique.

Description	L x P x H	Cuir						Tissu		
		10	20	30	40	50	60	A	B COM	C alta
				Bronx Hugo Illusion Tucson Utah Vintage Wild Laredo Yukon	Cavallo Princess Santiago Sensation Sunset Trina Victoria	Bull Cassiope Dublin	Caress Ultrasued			
043 FAUTEUIL INCLINABLE BERÇANT PIVOTANT	31/33/35x35x41	7150	7450	7750	8050	8350	8650	6375	6500	6625
273 MOYEN FAUTEUIL INCL. BERÇANT PIVOTANT	31/33/35x37x43	7150	7450	7750	8050	8350	8650	6375	6500	6625
295 GRAND FAUT. INCLINABLE BERÇANT PIVOTANT	31/33/35x39x46	7150	7450	7750	8050	8350	8650	6375	6500	6625
299 POCHE DE RANGEMENT	10X26	250	250	250	250	250	250	250	250	250

### ETA

**CARACTÉRISTIQUES:** Fauteuil berçant, pivotant & inclinable avec dos chauffant à une intensité de chaleur et support lombaire; système massage optionnel. Appui-tête & inclinable motorisé pleine jambe contrôlée par un bouton poussoir incluant ports USB 2.0 & C.  
Rembourrage: mousse haute résilience avec couche de mousse mémoire hybride. | Couture: En tissu petit fil & en cuir, gros fil plat.  
Mécanisme: Inclinaison à grande ouverture; poids max. de 350 lb.

**INCLUS:** Coussin rondin pour appui-tête. 1 Pochette de rangement (item 299) pour télécommande avec 2 pochettes 5" x 6.5".

#### SPECS:

Choix de 3 largeurs d'assise 19", 21" ou 23" dans chaque grandeur (Petit 043, Moyen 273 et Grand 295) sans aucun frais.  
Sur commande spéciale, largeur d'assise pouvant aller jusqu'à 33" de large.

043: Hauteur bras: 24" | Siège: 19" | Profondeur d'assise: 18.5" | Inclinable ouvert: 65" | Distance du mur: 17".  
273: Hauteur bras: 25" | Siège: 20" | Profondeur d'assise: 19.5" | Inclinable ouvert: 69" | Distance du mur: 20".  
295: Hauteur bras: 26" | Siège: 21" | Profondeur d'assise: 20.5" | Inclinable ouvert: 72" | Distance du mur: 22".

#### OPTION

Base en bois: Spécifier couleur.

Items 043-273 ou 295: Spécifier largeur d'assise 19", 21" ou 23".

Bloc-batterie (4000 mAh): \$500 ch

\*Avec massage: ajoutez \$750.

\*Système à massage en 4 zones avec 3 modes différents. Inclus télécommande sans fil qui contrôle le système à massage ainsi que l'appui-tête électrique.

Description	L x P x H	Cuir						Tissu		
		10	20	30	40	50	60	A	B COM	C alta
				Bronx Hugo Illusion Tucson Utah Vintage Wild Laredo Yukon	Cavallo Princess Santiago Sensation Sunset Trina Victoria	Bull Cassiope Dublin	Caress Ultrasued			
043 FAUTEUIL INCLINABLE BERÇANT PIVOTANT	33/35/37x35x41	7150	7450	7750	8050	8350	8650	6375	6500	6625
273 MOYEN FAUTEUIL INCL. BERÇANT PIVOTANT	33/35/37x37x43	7150	7450	7750	8050	8350	8650	6375	6500	6625
295 GRAND FAUT. INCLINABLE BERÇANT PIVOTANT	33/35/37x39x46	7150	7450	7750	8050	8350	8650	6375	6500	6625
299 POCHEE DE RANGEMENT	10x26	250	250	250	250	250	250	250	250	250

## GAMMA

**CARACTÉRISTIQUES:** Fauteuil berçant, pivotant & inclinable avec dos chauffant à une intensité de chaleur et support lombaire; système massage optionnel. Appui-tête & inclinable motorisé pleine jambe contrôlée par un bouton poussoir incluant ports USB 2.0 & C.  
Rembourrage: Mousse haute résilience avec couche de mousse mémoire hybride. | Couture: En tissu, petit fil & en cuir, gros fil plat.  
Mecanisme: Inclinaison à grande ouverture; poids max. de 350 lb.

**INCLUS:** Coussin rondin pour appui-tête. 1 Pochette de rangement (item 299) pour télécommande avec 2 pochettes 5" x 6.5".

### SPECS:

Choix de 3 largeurs d'assise 19", 21" ou 23" dans chaque grandeur (Petit 043, Moyen 273 & Grand 295) sans aucun frais.  
Sur commande spéciale, largeur d'assise pouvant aller jusqu'à 33" de large.

043: Hauteur bras: 23.5" | Siège: 19" | Profondeur d'assise: 18.5" | Inclinable ouvert: 65" | Distance du mur: 17".  
273: Hauteur bras: 24.5" | Siège: 20" | Profondeur d'assise: 19.5" | Inclinable ouvert: 69" | Distance du mur: 20".  
295: Hauteur bras: 25.5" | Siège: 21" | Profondeur d'assise: 20.5" | Inclinable ouvert: 72" | Distance du mur: 22".

### OPTION

Base en bois: Spécifier couleur.

Items 043-273 ou 295: Spécifier largeur d'assise 19", 21" ou 23".

Bloc-batterie (4000 mAh): \$500 ch

\*Avec massage: ajoutez \$750.

\*Système à massage en 4 zones avec 3 modes différents. Inklus télécommande sans fil qui contrôle le système à massage ainsi que l'appui-tête électrique.

Description	L x P x H	Cuir						Tissu		
		10	20	30	40	50	60	A	B COM	C alta
				Bronx Hugo Illusion Tucson Utah Vintage Wild Laredo Yukon	Cavallo Princess Santiago Sensation Sunset Trina Victoria	Bull Cassiope Dublin	Caress Ultrasued			
043 FAUTEUIL INCLINABLE BERÇANT PIVOTANT	32/34/36x35x41	7150	7450	7750	8050	8350	8650	6375	6500	6625
273 MOYEN FAUTEUIL INCL. BERÇANT PIVOTANT	32/34/36x37x43	7150	7450	7750	8050	8350	8650	6375	6500	6625
295 GRAND FAUT. INCLINABLE BERÇANT PIVOTANT	32/34/36x39x46	7150	7450	7750	8050	8350	8650	6375	6500	6625
299 POCHEE DE RANGEMENT	10x26	250	250	250	250	250	250	250	250	250



## KIRK

CARACTÉRISTIQUES: Coussins de sièges avec mousse modelée de haute résilience de 2.5 lb et une couche de mousse mémoire 1"

Recommandé en tissu uni seulement. En tissu, grosseur du fil sera plus petit.

EN CUIR disponible avec FIL CONTRASTANT: surcharge 125\$/morceau. Spécifiez numéro du fil: 005-Noir, 087-Beige, 103-Brun, 111-Blanc.

Spécifiez couleur de la base en bois.

Description	L x P x H	Cuir						Tissu		
		10	20	30	40	50	60	A	B COM	C alta
				Bronx Hugo Illusion Tucson Utah Vintage Wild Laredo Yukon	Cavallo Princess Santiago Sensation Sunset Trina Victoria	Bull Cassiope Dublin	Caress Ultrasued			
015 FAUTEUIL PIVOTANT	31.5X34X34	4300	4450	4600	4750	4900	5050	3350	3400	3450
243 FAUTEUIL BERCANT PIVOTANT	31.5X34X34	4565	4715	4865	5015	5165	5315	3625	3700	3775





## LA 1956

Base pivotante en métal.

Specs: Hauteur devant bras: 27 po. Hauteur siège: 18,5 po. Profondeur siège: 19,5 po.

COMBO: Recouvrement #1: Dos et bras. / Recouvrement #2: Siège et devant du siège. Pour prix combo - voir livret "Connaissance des produits".

Description	L x P x H	Cuir						Tissu		
		10	20	30	40	50	60	A	B COM	C alta
				Bronx Hugo Illusion Tucson Utah Vintage Wild Laredo Yukon	Cavallo Princess Santiago Sensation Sunset Trina Victoria	Bull Cassiope Dublin	Caress Ultrasued			
015 FAUTEUIL PIVOTANT	31 x 29 x 31	2890	3025	3165	3300	3440	3575	2390	2475	2565



## LINEAIRE I

Fauteuil avec les bras rembourrés.

Spécifications:  
Hauteur siège: 15.5"  
Profondeur siège: 23"  
Largeur siège: 22"  
Hauteur devant bras: 21"

Description	L x P x H	Cuir						Tissu		
		10	20	30	40	50	60	A	B COM	C alta
				Bronx Hugo Illusion Tucson Utah Vintage Wild Laredo Yukon	Cavallo Princess Santiago Sensation Sunset Trina Victoria	Bull Cassiope Dublin	Caress Ultrasued			
001 FAUTEUIL	28 x 35 x 31	2125	2250	2375	2500	2625	2750	1600	1690	1775



## LINEAIRE II

Fauteuil avec insert de bois dans les bras. Spécifier couleur.

Spécifications:  
Hauteur siège: 15.5"  
Profondeur siège: 23"  
Largeur siège: 22"  
Hauteur devant bras: 21"

Description	L x P x H	Cuir						Tissu		
		10	20	30	40	50	60	A	B COM	C alta
				Bronx Hugo Illusion Tucson Utah Vintage Wild Laredo Yukon	Cavallo Princess Santiago Sensation Sunset Trina Victoria	Bull Cassiope Dublin	Caress Ultrasued			
001 FAUTEUIL	28 x 35 x 31	2400	2525	2650	2775	2900	3025	1975	2065	2150



## LINEAIRE III

Fauteuil avec les bras tout en bois. Spécifier couleur.

Spécifications:  
Hauteur siège: 15.5"  
Profondeur siège: 23"  
Largeur siège: 22"  
Hauteur devant bras: 21"

Description	L x P x H	Cuir						Tissu		
		10	20	30	40	50	60	A	B COM	C alta
				Bronx Hugo Illusion Tucson Utah Vintage Wild Laredo Yukon	Cavallo Princess Santiago Sensation Sunset Trina Victoria	Bull Cassiope Dublin	Caress Ultrasued			
001 FAUTEUIL	29.5 x 35 x 31	2515	2640	2765	2890	3015	3140	2240	2325	2415



## MADONNA

COMBO: Recouvrement #2 sur le dossier et siège.

ATTENTION: Il est recommandé d'utiliser des tissus unis avec ce modèle

Description	L x P x H	Cuir						Tissu		
		10	20	30 Bronx Hugo Illusion Tucson Utah Vintage Wild Laredo Yukon	40 Cavallo Princess Santiago Sensation Sunset Trina Victoria	50 Bull Cassiope Dublin	60 Caress Ultrasued	A	B COM	C alta
010 CHAISE LONGUE	27X63X36	3550	3815	4075	4340	4600	4865	2615	2790	2965
101 CHAISE LONGUE DOUBLE	39X63X36	4000	4300	4600	4900	5200	5500	2940	3175	3415



## ODYSSEY

CARACTÉRISQUES: Ce fauteuil pivotant vient avec un petit coussin de dos.

Spécifications:

Hauteur siège: 17.25"

Profondeur siège: 23"

Largeur d'assise: 23"

Hauteur bras: 22.5"

OPTIONS :

Prix combo petit coussin de dos:

- Fauteuil en tissu / petit coussin de dos en cuir ajoutez 100\$ (Spécifier le cuir et la couleur)

- Fauteuil en cuir / petit coussin de dos en tissu aucun frais. (Spécifier le tissu et la couleur)

Base pivotante en bois: Spécifier couleur.

Description	L x P x H	Cuir						Tissu		
		10	20	30	40	50	60	A	B	C
				Bronx Hugo Illusion Tucson Utah Vintage Wild Laredo Yukon	Cavallo Princess Santiago Sensation Sunset Trina Victoria	Bull Cassiope Dublin	Caress Ultrasued		COM	alta
015 FAUTEUIL PIVOTANT	31 x 31 x 28	3250	3375	3500	3625	3750	3875	2250	2340	2425

## OMEGA

Fauteuil berçant, pivotant & inclinable avec dos chauffant à une intensité de chaleur & support lombaire; système massage optionnel. Appui-tête & inclinable motorisé pleine jambe contrôlée par un bouton poussoir incluant ports USB 2.0 & C.

Rembourrage: mousse haute résilience + couche de mousse mémoire hybride. | Couture: En tissu & en cuir, petit fil.

Mécanisme: Inclinaison à grande ouverture; poids max. de 305 lb.

INCLUS: Coussin rondin pour appui-tête. 1 Pochette de rangement (item 299) pour télécommande avec 2 pochettes 5" x 6.5".

### SPECS:

Choix de 3 largeurs d'assise 19", 21" ou 23" dans chaque grandeur (043, 273 et 295) sans aucun frais.

Sur commande spéciale, largeur d'assise pouvant aller jusqu'à 33" de large.

043: Hauteur bras: 23.5" | Siège: 19" | Profondeur d'assise: 18.5" | Inclinable ouvert: 65" | Distance du mur: 17".

273: Hauteur bras: 24.5" | Siège: 20" | Profondeur d'assise: 19.5" | Inclinable ouvert: 69" | Distance du mur: 20".

295: Hauteur bras: 25.5" | Siège: 21" | Profondeur d'assise: 20.5" | Inclinable ouvert: 72". Distance du mur: 22".

### OPTION

Insertion de bois dans le bras: Spécifier couleur.

Base en bois: Spécifier couleur.

Items 043-273 ou 295: Spécifier largeur d'assise 19", 21" ou 23".

Bloc-batterie (4000 mAh): \$500 ch

\*Avec massage: ajoutez \$750.

\*Système à massage en 4 zones avec 3 modes différents. Inclus télécommande sans fil qui contrôle le système à massage ainsi que l'appui-tête électrique.

Description	L x P x H	Cuir						Tissu		
		10	20	30	40	50	60	A	B COM	C alta
				Bronx Hugo Illusion Tucson Utah Vintage Wild Laredo Yukon	Cavallo Princess Santiago Sensation Sunset Trina Victoria	Bull Cassiope Dublin	Caress Ultrasued			
043 FAUTEUIL INCLINABLE BERÇANT PIVOTANT	35/37/39x35x41	7150	7450	7750	8050	8350	8650	6375	6500	6625
273 MOYEN FAUTEUIL INCL. BERÇANT PIVOTANT	35/37/39x37x43	7150	7450	7750	8050	8350	8650	6375	6500	6625
295 GRAND FAUT. INCLINABLE BERÇANT PIVOTANT	35/37/39x39x46	7150	7450	7750	8050	8350	8650	6375	6500	6625
299 POCHE DE RANGEMENT	10X26	250	250	250	250	250	250	250	250	250

## SIGMA

Fauteuil berçant, pivotant & inclinable avec dos chauffant à une intensité de chaleur et support lombaire; système massage optionnel. Appui-tête & inclinable motorisé pleine jambe contrôlée par un bouton poussoir incluant ports USB 2.0 & C.

Rembourrage: mousse haute résilience avec couche de mousse mémoire hybride. | Couture: En tissu petit fil & en cuir, gros fil plat.

Mécanisme: Inclinaison à grande ouverture; poids max. de 350 lb.

INCLUS: Coussin rondin pour appui-tête. 1 Pochette de rangement (item 299) pour télécommande avec 2 pochettes 5" x 6.5".

### SPECS:

Choix de 3 largeurs d'assise 19", 21" ou 23" dans chaque grandeur (Petit 043, Moyen 273 et Grand 295) sans aucun frais.  
Sur commande spéciale, largeur d'assise pouvant aller jusqu'à 33" de large.

043: Hauteur bras: 23" | Hauteur Siège: 19" | Profondeur d'assise: 18.5" | Inclinable ouvert: 65" | Distance du mur: 17".

273: Hauteur bras: 24" | Hauteur Siège: 20" | Profondeur d'assise: 19.5" | Inclinable ouvert: 69" | Distance du mur: 20".

295: Hauteur bras: 25" | Hauteur Siège: 21" | Profondeur d'assise: 20.5" | Inclinable ouvert: 72" | Distance du mur: 22".

### OPTION

Base en bois: Spécifier couleur.

Items 043-273 ou 295: Spécifier largeur d'assise 19", 21" ou 23".

Bloc-batterie (4000 mAh): \$500 ch

\*Avec massage: ajoutez \$750.

\*Système à massage en 4 zones avec 3 modes différents. Inklus télécommande sans fil qui contrôle le système à massage ainsi que l'appui-tête électrique.

Description	L x P x H	Cuir						Tissu		
		10	20	30	40	50	60	A	B COM	C alta
				Bronx Hugo Illusion Tucson Utah Vintage Wild Laredo Yukon	Cavallo Princess Santiago Sensation Sunset Trina Victoria	Bull Cassiope Dublin	Caress Ultrasued			
043 FAUTEUIL INCLINABLE BERÇANT PIVOTANT	31/33/35x35x41	7150	7450	7750	8050	8350	8650	6375	6500	6625
273 MOYEN FAUTEUIL INCL. BERÇANT PIVOTANT	31/33/35x37x43	7150	7450	7750	8050	8350	8650	6375	6500	6625
295 GRAND FAUT. INCLINABLE BERÇANT PIVOTANT	31/33/35x39x46	7150	7450	7750	8050	8350	8650	6375	6500	6625
299 POCHE DE RANGEMENT	10x26	250	250	250	250	250	250	250	250	250



## ALEXANDRA

Appui-tête manuel sur tous les items (fixe sur centre rond).

Fauteuil inclinable motorisé pleine jambe "à méc. \*protège-mur". \*Faut. 043 & 163: Dégagement mural 16".

Chaise longue inclinable motorisé: Dégagement mural 8" & avant 5".

Coussins de siège avec mousse modelée + 1" de mousse mémoire; bras avec mousse mémoire.

Couture: petit fil en tissu & gros fil plat en cuir.

Fauteuils 043 & 163: bras seront SANS insert de MÉTAL.

Note: 2 inclinables séparés par un coin ne peuvent pas ouvrir en même temps. Aucuns inclinables à côté d'item #155.

### OPTIONS

\*Appui-tête motorisé: \$400 ch. \*N/D sur items fixes.

\*Appui-tête \$400 + Support lombaire & dos chauffant \$500 = \$900 ch. (Uniquement sur items inclinable avec bras).

Bloc-batterie: \$400/mec.

Mousse: Extra ferme \$40/siège.

Choix bras (LARGE ou le PETIT bras qui sera sans insert de métal): Patte sur bras LARGE: LG215 bois ou Métal: LG189 cyl (noire ou chrome).

PETIT Bras: LG216 bois ou Métal: LG196 cyl. (noire ou chrome) ou LG64 (carré). Spécifiez couleur.

Profondeur d'assise : 20" ou \*22". \*Le 22" N/D sur faut. 043 & 163.

Faut. 043-163: avec base en bois (spécifier couleur).

CINÉMA MAISON - Détails accessoires & configs: Voir page Ciné maison en annexe.

Ancrage pour accessoires: \$90 ch.

Porte-Gobelets: En métal: \$100 ch. | Illuminé: \$100 ch. | \*Illuminé avec contrôle (1 ou 2 moteurs): \$140 ch.

\*Lumière DEL sous le siège: \$65.

Description	L x P x H	Cuir						Tissu		
		10	20	30 Bronx Hugo Illusion Tucson Utah Vintage Wild Laredo Yukon	40 Cavallo Princess Santiago Sensation Sunset Trina Victoria	50 Bull Cassiope Dublin	60 Caress Ultrasued	A	B COM	C alta
001 FAUTEUIL	44x40x33/40	4725	4950	5175	5400	5625	5850	3840	3950	4065
002 CAUSEUSE	67x40x33/40	6750	7040	7325	7615	7900	8190	5440	5625	5815
003 SOFA	91x40x33/40	8165	8540	8915	9290	9665	10040	6565	6790	7015
005 CHAISE LONGUE BRAS DROIT	34x62x33/40	4415	4575	4740	4900	5065	5225	3525	3675	3825
009 CAUSEUSE SANS BRAS	47x40x33/40	4740	4915	5090	5265	5440	5615	3725	3925	4125
011 CHAISE LONGUE BRAS GAUCHE	34x62x33/40	4415	4575	4740	4900	5065	5225	3525	3675	3825
012 CAUSEUSE BRAS GAUCHE	57x40x33/40	5800	6050	6300	6550	6800	7050	4625	4815	5000
017 FAUTEUIL DOUBLE	51x40x33/40	4950	5200	5450	5700	5950	6200	4000	4150	4300
021 SOFA APPARTEMENT SANS BRAS	61x40x33/40	5350	5600	5850	6100	6350	6600	4175	4390	4600
040 SOFA SANS BRAS	71x40x33/40	6125	6415	6700	6990	7275	7565	4875	5100	5325
041 FAUTEUIL INCLINABLE BRAS-G	34x40x33/40	4715	4900	5090	5275	5465	5650	4015	4100	4190
042 FAUTEUIL INCLINABLE BRAS-D	34x40x33/40	4715	4900	5090	5275	5465	5650	4015	4100	4190
043 FAUTEUIL INCLINABLE BERÇANT PIVOTANT	30x34x42	5590	5865	6140	6415	6690	6965	4690	4800	4915
044 FAUTEUIL INCLINABLE	44x40x33/40	5690	5915	6140	6365	6590	6815	4800	4925	5050
045 CAUSEUSE SANS BRAS ALLONGEE DROIT	68x40x33/40	5615	5850	6090	6325	6565	6800	4465	4625	4790
050 CENTRE ROND	49x49x33	4115	4365	4615	4865	5115	5365	3025	3175	3325

## ALEXANDRA

Appui-tête manuel sur tous les items (fixe sur centre rond).

Fauteuil inclinable motorisé pleine jambe "à méc. \*protège-mur". \*Faut. 043 & 163: Dégagement mural 16".

Chaise longue inclinable motorisé: Dégagement mural 8" & avant 5".

Coussins de siège avec mousse modelée + 1" de mousse mémoire; bras avec mousse mémoire.

Couture: petit fil en tissu & gros fil plat en cuir.

Fauteuils 043 & 163: bras seront SANS insert de MÉTAL.

Note: 2 inclinables séparés par un coin ne peuvent pas ouvrir en même temps. Aucuns inclinables à côté d'item #155.

### OPTIONS

\*Appui-tête motorisé: \$400 ch. \*N/D sur items fixes.

\*Appui-tête \$400 + Support lombaire & dos chauffant \$500= \$900 ch. (Uniquement sur items inclinable avec bras).

Bloc-batterie: \$400/mec.

Mousse: Extra ferme \$40/siège.

Choix bras (LARGE ou le PETIT bras qui sera sans insert de métal): Patte sur bras LARGE: LG215 bois ou Métal: LG189 cyl (noire ou chrome).

PETIT Bras: LG216 bois ou Métal: LG196 cyl. (noire ou chrome) ou LG64 (carré). Spécifiez couleur.

Profondeur d'assise : 20" ou \*22". \*Le 22" N/D sur faut. 043 & 163.

Faut. 043-163: avec base en bois (spécifier couleur).

CINÉMA MAISON - Détails accessoires & configs: Voir page Ciné maison en annexe.

Ancrage pour accessoires: \$90 ch.

Porte-Gobelets: En métal: \$100 ch. | Illuminé: \$100 ch. | \*Illuminé avec contrôle (1 ou 2 moteurs): \$140 ch.

\*Lumière DEL sous le siège: \$65.

Description	L x P x H	Cuir						Tissu		
		10	20	30 Bronx Hugo Illusion Tucson Utah Vintage Wild Laredo Yukon	40 Cavallo Princess Santiago Sensation Sunset Trina Victoria	50 Bull Cassiope Dublin	60 Caress Ultrasued	A	B COM	C alta
051 FAUTEUIL SANS BRAS	23,5x40x33/40	2715	2840	2965	3090	3215	3340	2115	2250	2390
052 SOFA BRAS GAUCHE	81x40x33/40	7175	7515	7850	8190	8525	8865	5725	5965	6200
053 SOFA BRAS DROIT	81x40x33/40	7175	7515	7850	8190	8525	8865	5725	5965	6200
055 COIN CARRE	44x44x33/40	4790	5025	5265	5500	5740	5975	3775	3915	4050
056 FAUTEUIL BRAS DROIT	34x40x33/40	3775	3940	4100	4265	4425	4590	3000	3150	3300
057 FAUTEUIL BRAS GAUCHE	34x40x33/40	3775	3940	4100	4265	4425	4590	3000	3150	3300
061 CAUSEUSE BRAS DROIT	57x40x33/40	5800	6050	6300	6550	6800	7050	4625	4815	5000
071 FAUTEUIL INCLINABLE SANS BRAS	23,5x40x33/40	3675	3815	3950	4090	4225	4365	3125	3275	3425
086 CAUSEUSE SANS BRAS ALLONGEE GAUCHE	68x40x33/40	5615	5850	6090	6325	6565	6800	4465	4625	4790
088 FAUTEUIL SANS BRAS ALLONGE GAUCHE	45x40x33/40	3600	3840	4075	4315	4550	4790	2825	2915	3000
089 FAUTEUIL SANS BRAS ALLONGE DROIT	45x40x33/40	3600	3840	4075	4315	4550	4790	2825	2915	3000
095 SOFA APPARTEMENT	81x40x33/40	7350	7715	8075	8440	8800	9165	5875	6115	6350
096 SOFA APPARTEMENT BRAS GAUCHE	71x40x33/40	6425	6700	6975	7250	7525	7800	5050	5275	5500
097 SOFA APPARTEMENT BRAS DROIT	71x40x33/40	6425	6700	6975	7250	7525	7800	5050	5275	5500
124 POUF AVEC RANGEMENT	30x22x17	1865	1915	1965	2015	2065	2115	1625	1675	1725
138 BRAS CENTRE	10x36x24.5	1040	1125	1215	1300	1390	1475	875	915	950
155 PETIT COIN CARRE	40x40x33/40	4790	5025	5265	5500	5740	5975	3775	3915	4050

## ALEXANDRA

Appui-tête manuel sur tous les items (fixe sur centre rond).

Fauteuil inclinable motorisé pleine jambe "à mec. \*protège-mur". \*Faut. 043 & 163: Dégagement mural 16".

Chaise longue inclinable motorisé: Dégagement mural 8" & avant 5".

Coussins de siège avec mousse modelée + 1" de mousse mémoire; bras avec mousse mémoire.

Couture: petit fil en tissu & gros fil plat en cuir.

Fauteuils 043 & 163: bras seront SANS insert de MÉTAL.

Note: 2 inclinables séparés par un coin ne peuvent pas ouvrir en même temps. Aucuns inclinables à côté d'item #155.

### OPTIONS

\*Appui-tête motorisé: \$400 ch. \*N/D sur items fixes.

\*Appui-tête \$400 + Support lombaire & dos chauffant \$500 = \$900 ch. (Uniquement sur items inclinable avec bras).

Bloc-batterie: \$400/mec.

Mousse: Extra ferme \$40/siège.

Choix bras (LARGE ou le PETIT bras qui sera sans insert de métal): Patte sur bras LARGE: LG215 bois ou Métal: LG189 cyl (noire ou chrome).

PETIT Bras: LG216 bois ou Métal: LG196 cyl. (noire ou chrome) ou LG64 (carré). Spécifiez couleur.

Profondeur d'assise : 20" ou \*22". \*Le 22" N/D sur faut. 043 & 163.

Faut. 043-163: avec base en bois (spécifier couleur).

CINÉMA MAISON - Détails accessoires & configs: Voir page Ciné maison en annexe.

Ancrage pour accessoires: \$90 ch.

Porte-Gobelets: En métal: \$100 ch. | Illuminé: \$100 ch. | \*Illuminé avec contrôle (1 ou 2 moteurs): \$140 ch.

\*Lumière DEL sous le siège: \$65.

Description	L x P x H	Cuir						Tissu		
		10	20	30 Bronx Hugo Illusion Tucson Utah Vintage Wild Laredo Yukon	40 Cavallo Princess Santiago Sensation Sunset Trina Victoria	50 Bull Cassiope Dublin	60 Caress Ultrasued	A	B COM	C alta
159 RANGEMENT À ANGLE	11/27x36x24.5	1865	1940	2015	2090	2165	2240	1465	1500	1540
160 RANGEMENT DROIT	11x36x24.5	1800	1865	1925	1990	2050	2115	1375	1425	1475
163 FAUT. DBL INCL. BERCANT PIVOTANT	33x34x42	5725	6025	6325	6625	6925	7225	4700	4825	4950
165 FAUTEUIL DOUBLE INCLINABLE	51x40x33/40	5940	6190	6440	6690	6940	7190	5000	5165	5325
167 SOFA APP. SANS BRAS ALLONGE GAUCHE	82x40x33/40	6225	6550	6875	7200	7525	7850	4900	5115	5325
168 SOFA APP. SANS BRAS ALLONGE DROIT	82x40x33/40	6225	6550	6875	7200	7525	7850	4900	5115	5325
169 FAUTEUIL DOUBLE INCLINABLE BRAS GAUCHE	41x40x33/40	4975	5175	5375	5575	5775	5975	4175	4375	4575
170 FAUTEUIL DOUBLE INCLINABLE BRAS DROIT	41x40x33/40	4975	5175	5375	5575	5775	5975	4175	4375	4575
171 FAUTEUIL DOUBLE INCLINABLE SANS BRAS	30,5x40x33/40	3940	4065	4190	4315	4440	4565	3300	3450	3600
173 CHAISE LONGUE DOUBLE BRAS GAUCHE	41x62x33/40	4790	5015	5240	5465	5690	5915	3840	4040	4240
174 CHAISE LONGUE DOUBLE BRAS DROIT	41x62x33/40	4790	5015	5240	5465	5690	5915	3840	4040	4240
175 FAUTEUIL DOUBLE BRAS GAUCHE	41x40x33/40	3975	4200	4425	4650	4875	5100	3215	3375	3540
176 FAUTEUIL DOUBLE BRAS DROIT	41x40x33/40	3975	4200	4425	4650	4875	5100	3215	3375	3540
177 FAUTEUIL DOUBLE SANS BRAS	30,5x40x33/40	2965	3125	3290	3450	3615	3775	2290	2425	2565
178 FAUTEUIL DOUBLE SANS BRAS ALLONGE-G	52x40x33/40	3865	4065	4265	4465	4665	4865	3075	3225	3375
179 FAUTEUIL DOUBLE SANS BRAS ALLONGE-D	52x40x33/40	3865	4065	4265	4465	4665	4865	3075	3225	3375
186 CAUS. SANS BRAS ALLONGEE RANGEMENT-G	68x40x33/40	6050	6250	6450	6650	6850	7050	4875	5040	5200

## ALEXANDRA

Appui-tête manuel sur tous les items (fixe sur centre rond).

Fauteuil inclinable motorisé pleine jambe "à méc. \*protège-mur". \*Faut. 043 & 163: Dégagement mural 16".

Chaise longue inclinable motorisé: Dégagement mural 8" & avant 5".

Coussins de siège avec mousse modelée + 1" de mousse mémoire; bras avec mousse mémoire.

Couture: petit fil en tissu & gros fil plat en cuir.

Fauteuils 043 & 163: bras seront SANS insert de MÉTAL.

Note: 2 inclinables séparés par un coin ne peuvent pas ouvrir en même temps. Aucuns inclinables à côté d'item #155.

### OPTIONS

\*Appui-tête motorisé: \$400 ch. \*N/D sur items fixes.

\*Appui-tête \$400 + Support lombaire & dos chauffant \$500= \$900 ch. (Uniquement sur items inclinable avec bras).

Bloc-batterie: \$400/mec.

Mousse: Extra ferme \$40/siège.

Choix bras (LARGE ou le PETIT bras qui sera sans insert de métal): Patte sur bras LARGE: LG215 bois ou Métal: LG189 cyl (noire ou chrome).

PETIT Bras: LG216 bois ou Métal: LG196 cyl. (noire ou chrome) ou LG64 (carré). Spécifiez couleur.

Profondeur d'assise : 20" ou \*22". \*Le 22" N/D sur faut. 043 & 163.

Faut. 043-163: avec base en bois (spécifier couleur).

CINÉMA MAISON - Détails accessoires & configs: Voir page Ciné maison en annexe.

Ancrage pour accessoires: \$90 ch.

Porte-Gobelets: En métal: \$100 ch. | Illuminé: \$100 ch. | \*Illuminé avec contrôle (1 ou 2 moteurs): \$140 ch.

\*Lumière DEL sous le siège: \$65.

Description	L x P x H	Cuir						Tissu		
		10	20	30 Bronx Hugo Illusion Tucson Utah Vintage Wild Laredo Yukon	40 Cavallo Princess Santiago Sensation Sunset Trina Victoria	50 Bull Cassiope Dublin	60 Caress Ultrasued	A	B COM	C alta
187 CAUS. SANS BRAS ALLONGEE RANGEMENT-D	68x40x33/40	6050	6250	6450	6650	6850	7050	4875	5040	5200
188 FAUT. SANS BRAS ALLONGE RANGEMENT-G	45x40x33/40	4000	4225	4450	4675	4900	5125	3240	3325	3415
189 FAUT. SANS BRAS ALLONGE RANGEMENT-D	45x40x33/40	4000	4225	4450	4675	4900	5125	3240	3325	3415
190 PETIT RANGEMENT À ANGLE	11/21x36x24.5	1800	1865	1925	1990	2050	2115	1375	1425	1475
221 FAUT. DBL SANS BRAS ALLONGE RANGEMENT-G	52x40x33/40	4265	4475	4690	4900	5115	5325	3475	3625	3775
222 FAUT. DBL SANS BRAS ALLONGE RANGEMENT-D	52x40x33/40	4265	4475	4690	4900	5115	5325	3475	3625	3775
223 SOFA APP SANS BRAS ALLONGE RANGEMENT-G	82x40x33/40	6640	6965	7290	7615	7940	8265	5300	5540	5775
224 SOFA APP SANS BRAS ALLONGE RANGEMENT-D	82x40x33/40	6640	6965	7290	7615	7940	8265	5300	5540	5775
236 CHAISE LONGUE INCLINABLE BRAS GAUCHE	34x62x33/40	5400	5565	5725	5890	6050	6215	4550	4700	4850
237 CHAISE LONGUE INCLINABLE BRAS DROIT	34x62x33/40	5400	5565	5725	5890	6050	6215	4550	4700	4850
238 CHAISE LONGUE DBL INCLINABLE BRAS-G	41x62x33/40	5790	6015	6240	6465	6690	6915	4850	5050	5250
239 CHAISE LONGUE DBL INCLINABLE BRAS-D	41x62x33/40	5790	6015	6240	6465	6690	6915	4850	5050	5250
V51 PORTE VERRE A VIN	3.5 x 5.5 x 6.5	90	90	90	90	90	90	90	90	90
V52 TABLETTE PIVOTANTE EN PLASTIQUE	13 3/8 x 9 5/8	90	90	90	90	90	90	90	90	90
V53 TABLETTE PIVOTANTE EN BOIS	19 x 10	150	150	150	150	150	150	150	150	150
V54 PORTE TABLETTE	4.5 x 8 x 10	100	100	100	100	100	100	100	100	100
V55 LAMPE DEL	1.5x5x14 plié/bent	90	90	90	90	90	90	90	90	90

## Liste de prix CDN

### ALEXANDRA

Description	L x P x H	Cuir						Tissu		
		10	20	30 Bronx Hugo Illusion Tucson Utah Vintage Wild Laredo Yukon	40 Cavallo Princess Santiago Sensation Sunset Trina Victoria	50 Bull Cassiope Dublin	60 Caress Ultrasued	A	B COM	C alta
<b>CONFIGURATIONS</b>										
_A CONFIG (169-170)	82X40X40	9950	10350	10750	11150	11550	11950	8350	8750	9150
_B CONFIG (169-171-174)	113X62X40	13705	14255	14805	15355	15905	16455	11315	11865	12415
_C CONFIG (096-055-171-170)	115X115X40	20130	20965	21805	22640	23480	24315	16300	17015	17725
_D CONFIG (169-171-055-179)	115X96X40	17570	18330	19095	19855	20620	21380	14325	14965	15600
_J CONFIG (041-042)	68X40X40	9430	9800	10180	10550	10930	11300	8030	8200	8380
_K CONFIG (041-071-005)	92X62X40	12805	13290	13780	14265	14755	15240	10665	11050	11440
_L CONFIG (012-055-071-042)	102X102X40	18980	19790	20605	21415	22230	23040	15540	16105	16665
_M CONFIG (041-071-055-089)	102X89X40	16780	17580	18380	19180	19980	20780	13740	14205	14665



# ALEXANDRA

**OPTIMA**  
Collection

**Jaymar**

Conçu et fabriqué fièrement au Canada  
Proudly designed and made in Canada

Nos produits sont fabriqués à la main et des variations mineures peuvent survenir

Our product is hand-made and minor variations can occur.

## SPECIFICATIONS

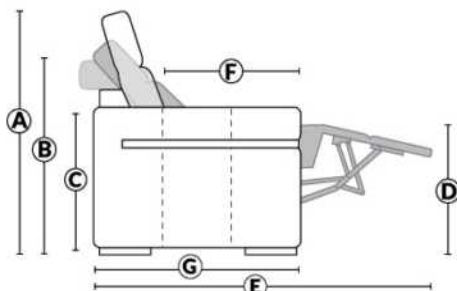

- Appui-tête levé Headrest up
- Appui-tête baissé Headrest down
- Complètement incliné Fully reclined

- A** Hauteur complète 40" Total Height
- B** Hauteur appui-tête baissé 33" Height headrest down
- C** Hauteur du bras 24,5" Arm Height
- D** Hauteur du siège 19,5" Seat height
- E** Profondeur inclinée 65" Depth fully reclined
- F** Profondeur d'assise 20"ou/ou 22" Seat depth
- G** Profondeur appui-tête monté 37,5" Depth with headrest up

## BRAS | ARMS

Option de bras:  
Bras Régulier Large 10" ou Petit bras 6"

Arm option  
Regular arm Large 10" or Small arm 6"

Contrôle de l'inclinaison situé à l'intérieur du bras  
Recliner control located on the inside of the arm.

Option d'accessoires disponible sur le bras régulier seulement  
Accessories option, available on Regular arms ONLY.

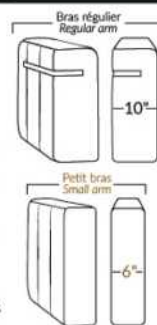

## FAUTEUIL BERÇANT PIVOTANT INCLINABLE SWIVEL ROCKING MOTION CHAIR

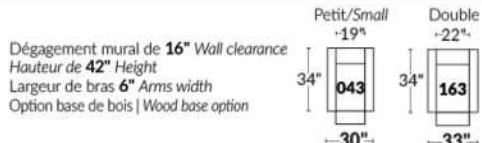

## SIÈGE 23" DE LARGE | 23" SEAT WIDTH

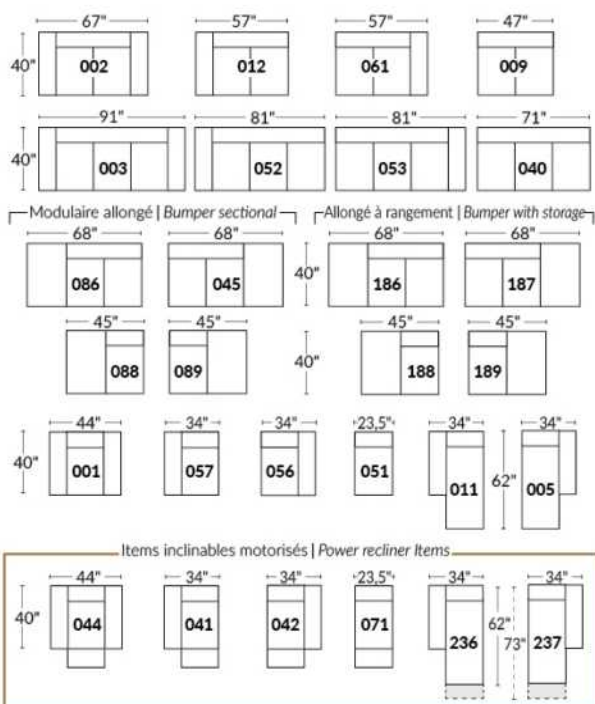

## SIÈGE 30" DE LARGE | 30" SEAT WIDTH

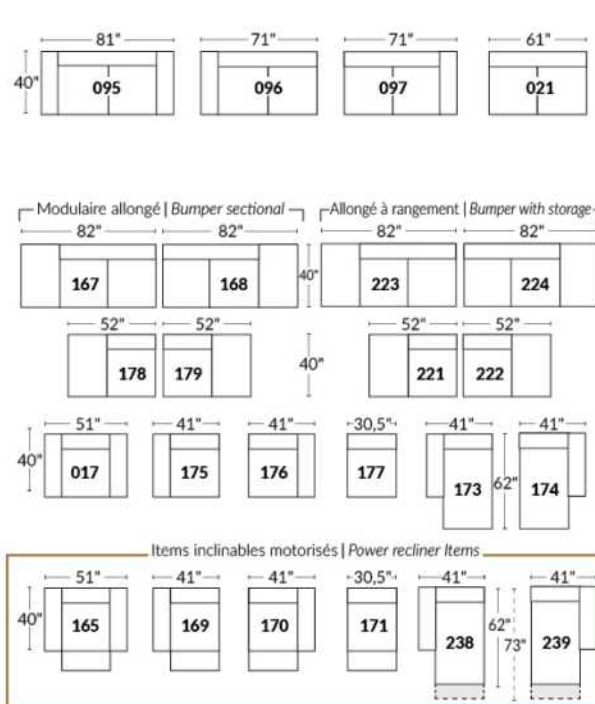

### Autres | Others

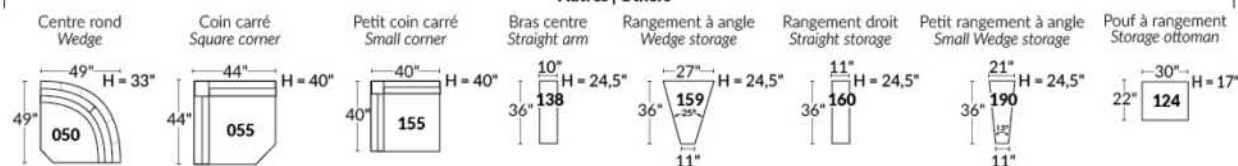

### EXEMPLE 23" EXAMPLE

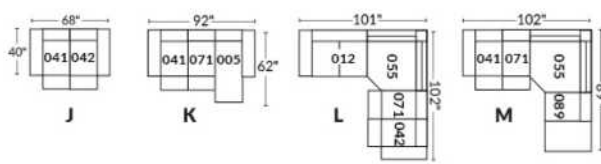

### EXEMPLE 30" EXAMPLE

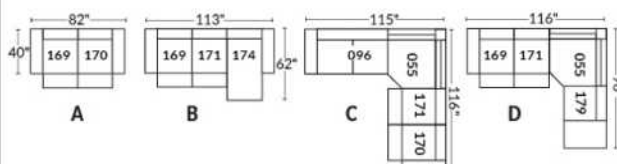

\*Disponibles sur certains modèles et SEULEMENT sur le BRAS LARGE.

### OPTIONS PORTE-GOBELETS

#### MÉTAL



Argent



Noir mat



Brun

#### ILLUMINÉ

1.



Porte-gobelet illuminé

2.



Porte-gobelet illuminé avec contrôle de l'inclinable, port USB & lumière DEL sous le siège

3.



Porte-gobelet illuminé avec contrôle double moteur, port USB & lumière DEL sous le siège

Nos porte-gobelets illuminés à un ou deux contrôles sont compatibles avec les lumières DEL sous le siège. Vous pouvez contrôler la lumière sur le porte-gobelet. Le porte-gobelet à 2 moteurs possède un contrôle remise à zéro (maison) pour remettre votre inclinable à la position de départ.

#### Lumière DEL sous le siège (en option)

Disponible seulement dans les configurations avec un minimum de 1 porte-gobelet illuminé à moteur qui contrôle l'ouverture et la fermeture de la lumière.

Pour les prix des options, voir la section description du modèle Optima.

Veuillez nous fournir un dessin de votre configuration qui indique le type de porte-gobelet et le positionnement.

#### Porte-gobelets avec contrôle

Il faut spécifier la position de ceux-ci; bras droit ou bras gauche et quel inclinable ils vont contrôler. Si vous avez une rangée de fauteuils avec plusieurs porte-gobelets, le contrôle sera par défaut sur le bras gauche et sur le droit pour le dernier bras extérieur.

#### EXEMPLE A

041-169 : Contrôleur et porte-gobelet à gauche  
071-171 : boutons tactiles sur le côté du siège  
042-170 : Contrôleur et porte-gobelet à droite

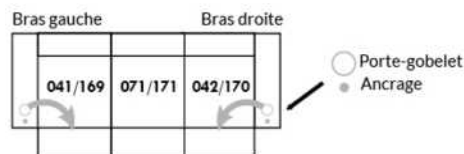

#### EXEMPLE B

071-171 : Ces deux items peuvent être connectés à un porte-gobelet intelligent qui pourra contrôler l'inclinable.  
Il faut alors utiliser un de ces items: 138,159, 160 et 190

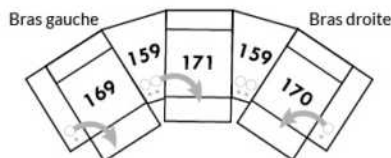

#### Informations sur les appui-têtes et boutons de contrôles des inclinables

##### AVEC porte-gobelet illuminés

Si vous prenez un item **stationnaire**, vous aurez par défaut le porte-gobelet N°1.  
Si vous prenez un **appui-tête manuel**, vous aurez le porte-gobelet N°2.  
Si vous prenez un **appui-tête électrique**, vous aurez par défaut le porte-gobelet N°3.

##### SANS porte-gobelet et avec un inclinable

Si vous prenez un item inclinable et un **appui-tête manuel**, il y aura un contrôle à boutons tactiles.  
Si vous prenez un item inclinable avec un **appui-tête électrique**, vous aurez un contrôleur à bouton poussoir double avec prise USB.  
Si c'est un **item sans bras** (071-171) il y aura alors les boutons tactiles.



Boutons tactiles



Boutons poussoirs



\*Disponibles sur certains modèles et SEULEMENT sur le BRAS LARGE.

### OPTIONS ACCESSOIRES

<p><b>Ancrage pour accessoires</b></p> 	<p><b>V51</b> Porte verre à vin</p> 	<p><b>V52</b> Tablette pivotante en plastique</p> 	<p><b>V53</b> Tablette pivotante en bois (choix de 8 couleurs)</p> 
<p><b>V54</b> Porte tablette</p> 	<p><b>V55</b> Lampe DEL</p> 	<p>Spécifiez sur quel bras (gauche ou droit) la tablette sera installée</p>	

Pour les prix des ancrages, voir la section description du modèle Optima et pour les accessoires vous référer à la fin de la liste de prix.

### Items 138-159-160-190 et bras large

Option ancrage et porte-gobelet \*Non disponible sur les petits bras\*.

Veuillez spécifier sur quel bras vous voulez avoir les ancrages et les porte-gobelets.

NB: Item 138- 159-160-190 sont non finis sur les côtés, doivent être utilisés entre 2 sièges. Chaque item à rangement possède 2 prises USB et une prise électrique à l'intérieur du rangement.

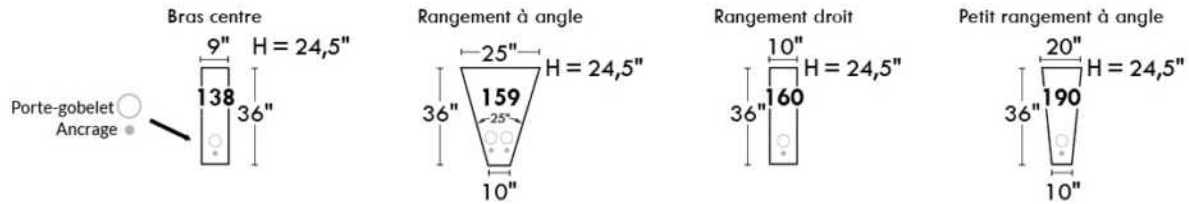

### SUGGESTIONS DE CONFIGURATIONS

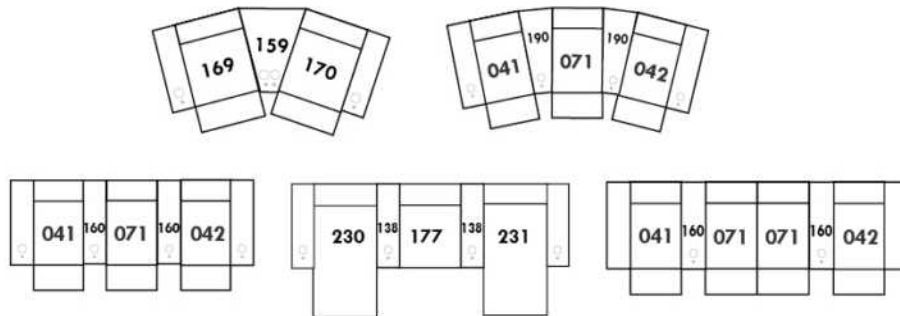



## Liste de prix CDN

### ALLEGRO

PATTE: Spécifier couleur des pattes LG4.

COMBO: Recouvrement #2 sur les dossiers seulement. Tissu UNI recommandé.

Description	L x P x H	Cuir						Tissu		
		10	20	30 Bronx Hugo Illusion Tucson Utah Vintage Wild Laredo Yukon	40 Cavallo Princess Santiago Sensation Sunset Trina Victoria	50 Bull Cassiope Dublin	60 Caress Ultrasued	A	B COM	C alta
001 FAUTEUIL	41X36X34	2815	3040	3265	3490	3715	3940	2075	2215	2350
002 CAUSEUSE	64X36X34	3750	4050	4350	4650	4950	5250	2725	2915	3100
003 SOFA	87X36X34	4365	4750	5140	5525	5915	6300	3275	3525	3775
005 CHAISE LONGUE BRAS DROIT	32X60X34	3265	3565	3865	4165	4465	4765	2265	2425	2590
006 POUF	25.5X25.5X18	1240	1390	1540	1690	1840	1990	1075	1100	1125
009 CAUSEUSE SANS BRAS	46X36X34	3125	3415	3700	3990	4275	4565	2315	2525	2740
011 CHAISE LONGUE BRAS GAUCHE	32X60X34	3265	3565	3865	4165	4465	4765	2265	2425	2590
012 CAUSEUSE BRAS GAUCHE	55X36X34	3300	3625	3950	4275	4600	4925	2515	2700	2890
024 CAUSEUSE MODULAIRE ALLONGEE DROIT	79X36X34	3475	3740	4000	4265	4525	4790	2650	2800	2950
048 CAUSEUSE MODULAIRE ALLONGEE GAUCHE	79X36X34	3475	3740	4000	4265	4525	4790	2650	2800	2950
050 CENTRE ROND	48X48X34	2775	3040	3300	3565	3825	4090	2265	2375	2490
052 SOFA BRAS GAUCHE	78X36X34	3965	4340	4715	5090	5465	5840	3075	3290	3500
053 SOFA BRAS DROIT	78X36X34	3965	4340	4715	5090	5465	5840	3075	3290	3500
055 COIN CARRE	35X35X34	2690	2950	3215	3475	3740	4000	2075	2225	2375
056 FAUTEUIL BRAS DROIT	32X36X34	2525	2700	2875	3050	3225	3400	1900	2025	2150
057 FAUTEUIL BRAS GAUCHE	32X36X34	2525	2700	2875	3050	3225	3400	1900	2025	2150
061 CAUSEUSE BRAS DROIT	55X36X34	3300	3625	3950	4275	4600	4925	2515	2700	2890
095 SOFA APPARTEMENT	79X36X34	4140	4475	4815	5150	5490	5825	3150	3340	3525
<b>CONFIGURATIONS</b>										
A CONF. A (052-005)	110X60X34	7230	7905	8580	9255	9930	10605	5340	5715	6090
B CONF. B (048-053)	114X79X34	7440	8080	8715	9355	9990	10630	5725	6090	6450
C CONF. C (012-050-061)	103X103X34	9375	10290	11200	12115	13025	13940	7295	7775	8270
D CONF. D (011-009-024)	114X79X34	9865	10720	11565	12420	13265	14120	7230	7750	8280
E CONF. E (057-024)	79X68X34	6000	6440	6875	7315	7750	8190	4550	4825	5100
F CONF. F (003-001-006)	87X36X34	8420	9180	9945	10705	11470	12230	6425	6840	7250

# ALLEGRO



Hauteur complète 34" | Hauteur de siège 18" | Hauteur devant bras 24" | Profondeur d'assise 21"  
 Total Height 34" | Seat Height 18" | Arm Height 24" | Seat Depth 21"

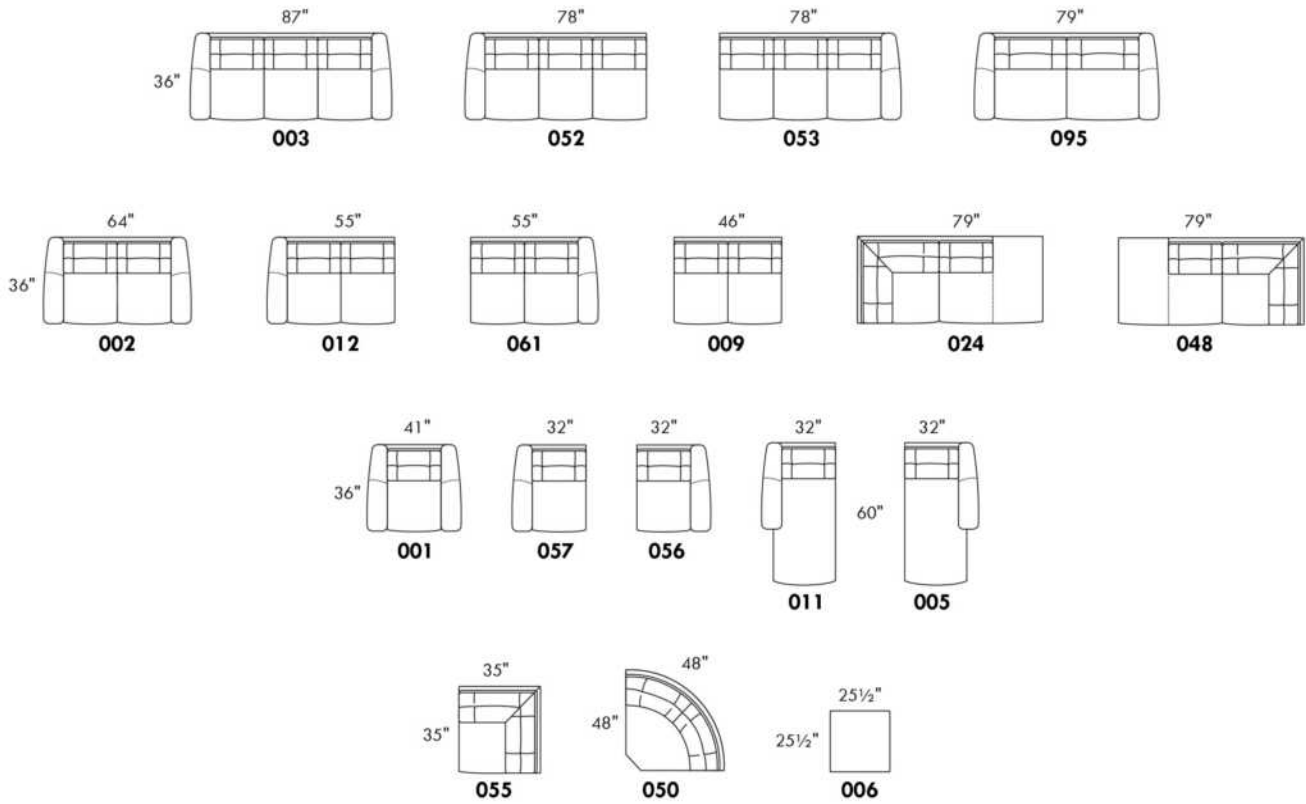

## CONFIGURATIONS

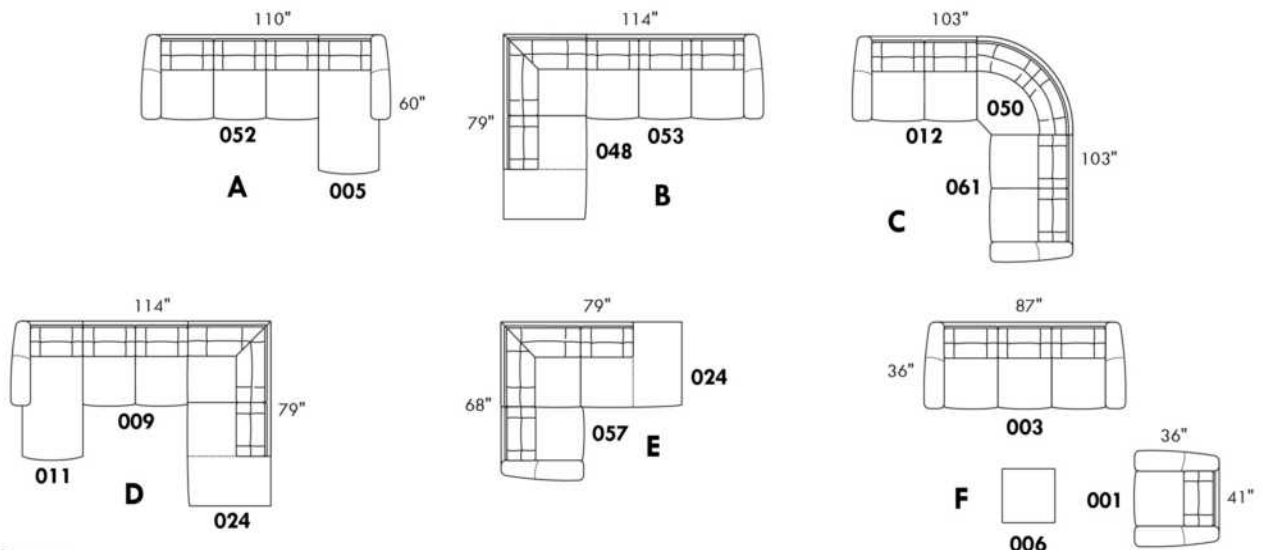

www.jaymar.ca

Toutes les dimensions indiquées sont au pouce près. Nos produits sont fabriqués à la main et des variations mineures peuvent survenir.  
 All dimensions indicated are to the nearest inch. Our product is hand-made and minor variations can occur.

## AMSTERDAM

Appui-tête ajustable manuel sur tous les items (fixe sur centre rond).  
 Fauteuil inclinable motorisé pleine jambe "à mécanisme \*protège-mur". \*Fauteuils 043 & 163: Dégagement mural 16".  
 Chaise longue inclinable motorisé: Dégagement mural 8" & avant 5".  
 Coussins de siège avec mousse modelée + 1" de mousse mémoire au-dessus.  
 Couture: petit fil en tissu et gros fil plat en cuir.  
 Note: 2 inclinables séparés par un coin ne peuvent pas ouvrir en même temps. Aucuns inclinables à côté d'item #155.

### OPTIONS

\*Appui-tête motorisé: \$400 ch. \*N/D sur items fixes.  
 \*Appui-tête motorisé \$400 + Support lombaire & dos chauffant \$500= \$900 ch. (Uniquement sur items inclinable avec bras).  
 Bloc-batterie: \$400/mec.  
 Mousse: Extra ferme \$40/siège.  
 Choix bras (LARGE ou PETIT de 6"): Pattes sur bras LARGE: LG187 bois ou LG189 métal (noire ou chrome). Sur PETIT Bras: LG195 bois ou LG196 métal (noire ou chrome). Spécifiez couleur.  
 Profondeur d'assise : 20" ou \*22". \*Le 22" N/D sur fauteuils 043 & 163.  
 Faut. 043-163: avec base en bois (spécifiez couleur).

CINÉMA MAISON - Détails accessoires & config: Voir page Cinéma maison en annexe.

Ancrage pour accessoires: \$90 ch.

Porte-Gobelets: En métal: \$100 ch. | Illuminé: \$100 ch. | \*Illuminé avec contrôle (1 ou 2 moteurs): \$140 ch.

\*Lumière DEL sous le siège: \$65/siège.

Description	L x P x H	Cuir						Tissu		
		10	20	30 Bronx Hugo Illusion Tucson Utah Vintage Wild Laredo Yukon	40 Cavallo Princess Santiago Sensation Sunset Trina Victoria	50 Bull Cassiope Dublin	60 Caress Ultrasued	A	B COM	C alta
001 FAUTEUIL	45x40x33/40	4725	4950	5175	5400	5625	5850	3840	3950	4065
002 CAUSEUSE	68x40x33/40	6750	7040	7325	7615	7900	8190	5440	5625	5815
003 SOFA	92x40x33/40	8165	8540	8915	9290	9665	10040	6565	6790	7015
005 CHAISE LONGUE BRAS DROIT	35x62x33/40	4415	4575	4740	4900	5065	5225	3525	3675	3825
009 CAUSEUSE SANS BRAS	47x40x33/40	4740	4915	5090	5265	5440	5615	3725	3925	4125
011 CHAISE LONGUE BRAS GAUCHE	35x62x33/40	4415	4575	4740	4900	5065	5225	3525	3675	3825
012 CAUSEUSE BRAS GAUCHE	58x40x33/40	5800	6050	6300	6550	6800	7050	4625	4815	5000
017 FAUTEUIL DOUBLE	52x40x33/40	4950	5200	5450	5700	5950	6200	4000	4150	4300
021 SOFA APPARTEMENT SANS BRAS	61x40x33/40	5350	5600	5850	6100	6350	6600	4175	4390	4600
040 SOFA SANS BRAS	71x40x33/40	6125	6415	6700	6990	7275	7565	4875	5100	5325
041 FAUTEUIL INCLINABLE BRAS-G	35x40x33/40	4715	4900	5090	5275	5465	5650	4015	4100	4190
042 FAUTEUIL INCLINABLE BRAS-D	35x40x33/40	4715	4900	5090	5275	5465	5650	4015	4100	4190
043 FAUTEUIL INCLINABLE BERÇANT PIVOTANT	30x34x42	5590	5865	6140	6415	6690	6965	4690	4800	4915
044 FAUTEUIL INCLINABLE	45x40x33/40	5690	5915	6140	6365	6590	6815	4800	4925	5050
045 CAUSEUSE SANS BRAS ALLONGEE DROIT	68x40x33/40	5615	5850	6090	6325	6565	6800	4465	4625	4790
050 CENTRE ROND	49x49x33	4115	4365	4615	4865	5115	5365	3025	3175	3325

## AMSTERDAM

Appui-tête ajustable manuel sur tous les items (fixe sur centre rond).  
 Fauteuil inclinable motorisé pleine jambe "à mécanisme \*protège-mur". \*Fauteuils 043 & 163: Dégagement mural 16".  
 Chaise longue inclinable motorisé: Dégagement mural 8" & avant 5".  
 Coussins de siège avec mousse modelée + 1" de mousse mémoire au-dessus.  
 Couture: petit fil en tissu et gros fil plat en cuir.  
 Note: 2 inclinables séparés par un coin ne peuvent pas ouvrir en même temps. Aucuns inclinables à côté d'item #155.

### OPTIONS

\*Appui-tête motorisé: \$400 ch. \*N/D sur items fixes.  
 \*Appui-tête motorisé \$400 + Support lombaire & dos chauffant \$500= \$900 ch. (Uniquement sur items inclinable avec bras).  
 Bloc-batterie: \$400/mec.  
 Mousse: Extra ferme \$40/siège.  
 Choix bras (LARGE ou PETIT de 6"): Pattes sur bras LARGE: LG187 bois ou LG189 métal (noire ou chrome). Sur PETIT Bras: LG195 bois ou LG196 métal (noire ou chrome). Spécifiez couleur.  
 Profondeur d'assise : 20" ou \*22". \*Le 22" N/D sur fauteuils 043 & 163.  
 Faut. 043-163: avec base en bois (spécifiez couleur).

CINÉMA MAISON - Détails accessoires & config: Voir page Cinéma maison en annexe.

Ancrage pour accessoires: \$90 ch.

Porte-Gobelets: En métal: \$100 ch. | Illuminé: \$100 ch. | \*Illuminé avec contrôle (1 ou 2 moteurs): \$140 ch.

\*Lumière DEL sous le siège: \$65/siège.

Description	L x P x H	Cuir						Tissu		
		10	20	30 Bronx Hugo Illusion Tucson Utah Vintage Wild Laredo Yukon	40 Cavallo Princess Santiago Sensation Sunset Trina Victoria	50 Bull Cassiope Dublin	60 Caress Ultrasued	A	B COM	C alta
051 FAUTEUIL SANS BRAS	23,5x40x33/40	2715	2840	2965	3090	3215	3340	2115	2250	2390
052 SOFA BRAS GAUCHE	82x40x33/40	7175	7515	7850	8190	8525	8865	5725	5965	6200
053 SOFA BRAS DROIT	82x40x33/40	7175	7515	7850	8190	8525	8865	5725	5965	6200
055 COIN CARRE	44x44x33/40	4790	5025	5265	5500	5740	5975	3775	3915	4050
056 FAUTEUIL BRAS DROIT	35x40x33/40	3775	3940	4100	4265	4425	4590	3000	3150	3300
057 FAUTEUIL BRAS GAUCHE	35x40x33/40	3775	3940	4100	4265	4425	4590	3000	3150	3300
061 CAUSEUSE BRAS DROIT	58x40x33/40	5800	6050	6300	6550	6800	7050	4625	4815	5000
071 FAUTEUIL INCLINABLE SANS BRAS	23,5x40x33/40	3675	3815	3950	4090	4225	4365	3125	3275	3425
086 CAUSEUSE SANS BRAS ALLONGEE GAUCHE	68x40x33/40	5615	5850	6090	6325	6565	6800	4465	4625	4790
088 FAUTEUIL SANS BRAS ALLONGE GAUCHE	45x40x33/40	3600	3840	4075	4315	4550	4790	2825	2915	3000
089 FAUTEUIL SANS BRAS ALLONGE DROIT	45x40x33/40	3600	3840	4075	4315	4550	4790	2825	2915	3000
095 SOFA APPARTEMENT	82x40x33/40	7350	7715	8075	8440	8800	9165	5875	6115	6350
096 SOFA APPARTEMENT BRAS GAUCHE	72x40x33/40	6425	6700	6975	7250	7525	7800	5050	5275	5500
097 SOFA APPARTEMENT BRAS DROIT	72x40x33/40	6425	6700	6975	7250	7525	7800	5050	5275	5500
124 POUF AVEC RANGEMENT	30x22x17	1865	1915	1965	2015	2065	2115	1625	1675	1725
138 BRAS CENTRE	9.25x36x24	1040	1125	1215	1300	1390	1475	875	915	950
155 PETIT COIN CARRE	40x40x33/40	4790	5025	5265	5500	5740	5975	3775	3915	4050

## AMSTERDAM

Appui-tête ajustable manuel sur tous les items (fixe sur centre rond).  
 Fauteuil inclinable motorisé pleine jambe "à mécanisme \*protège-mur". \*Fauteuils 043 & 163: Dégagement mural 16".  
 Chaise longue inclinable motorisé: Dégagement mural 8" & avant 5".  
 Coussins de siège avec mousse modelée + 1" de mousse mémoire au-dessus.  
 Couture: petit fil en tissu et gros fil plat en cuir.  
 Note: 2 inclinables séparés par un coin ne peuvent pas ouvrir en même temps. Aucuns inclinables à côté d'item #155.

### OPTIONS

\*Appui-tête motorisé: \$400 ch. \*N/D sur items fixes.  
 \*Appui-tête motorisé \$400 + Support lombaire & dos chauffant \$500= \$900 ch. (Uniquement sur items inclinable avec bras).  
 Bloc-batterie: \$400/mec.  
 Mousse: Extra ferme \$40/siège.  
 Choix bras (LARGE ou PETIT de 6"): Pattes sur bras LARGE: LG187 bois ou LG189 métal (noire ou chrome). Sur PETIT Bras: LG195 bois ou LG196 métal (noire ou chrome). Spécifiez couleur.  
 Profondeur d'assise : 20" ou \*22". \*Le 22" N/D sur fauteuils 043 & 163.  
 Faut. 043-163: avec base en bois (spécifiez couleur).

CINÉMA MAISON - Détails accessoires & config: Voir page Cinéma maison en annexe.

Ancrage pour accessoires: \$90 ch.

Porte-Gobelets: En métal: \$100 ch. | Illuminé: \$100 ch. | \*Illuminé avec contrôle (1 ou 2 moteurs): \$140 ch.

\*Lumière DEL sous le siège: \$65/siège.

Description	L x P x H	Cuir						Tissu		
		10	20	30 Bronx Hugo Illusion Tucson Utah Vintage Wild Laredo Yukon	40 Cavallo Princess Santiago Sensation Sunset Trina Victoria	50 Bull Cassiope Dublin	60 Caress Ultrasued	A	B COM	C alta
159 RANGEMENT À ANGLE	11/27x36x24	1865	1940	2015	2090	2165	2240	1465	1500	1540
160 RANGEMENT DROIT	11x36x24	1800	1865	1925	1990	2050	2115	1375	1425	1475
163 FAUT. DBL INCL. BERCANT PIVOTANT	33x34x42	5725	6025	6325	6625	6925	7225	4700	4825	4950
165 FAUTEUIL DOUBLE INCLINABLE	52x40x33/40	5940	6190	6440	6690	6940	7190	5000	5165	5325
167 SOFA APP. SANS BRAS ALLONGE GAUCHE	82x40x33/40	6225	6550	6875	7200	7525	7850	4900	5115	5325
168 SOFA APP. SANS BRAS ALLONGE DROIT	82x40x33/40	6225	6550	6875	7200	7525	7850	4900	5115	5325
169 FAUTEUIL DOUBLE INCLINABLE BRAS GAUCHE	42x40x33/40	4975	5175	5375	5575	5775	5975	4175	4375	4575
170 FAUTEUIL DOUBLE INCLINABLE BRAS DROIT	42x40x33/40	4975	5175	5375	5575	5775	5975	4175	4375	4575
171 FAUTEUIL DOUBLE INCLINABLE SANS BRAS	30,5x40x33/40	3940	4065	4190	4315	4440	4565	3300	3450	3600
173 CHAISE LONGUE DOUBLE BRAS GAUCHE	42x62x33/40	4790	5015	5240	5465	5690	5915	3840	4040	4240
174 CHAISE LONGUE DOUBLE BRAS DROIT	42x62x33/40	4790	5015	5240	5465	5690	5915	3840	4040	4240
175 FAUTEUIL DOUBLE BRAS GAUCHE	42x40x33/40	3975	4200	4425	4650	4875	5100	3215	3375	3540
176 FAUTEUIL DOUBLE BRAS DROIT	42x40x33/40	3975	4200	4425	4650	4875	5100	3215	3375	3540
177 FAUTEUIL DOUBLE SANS BRAS	30,5x40x33/40	2965	3125	3290	3450	3615	3775	2290	2425	2565
178 FAUTEUIL DOUBLE SANS BRAS ALLONGE-G	52x40x33/40	3865	4065	4265	4465	4665	4865	3075	3225	3375
179 FAUTEUIL DOUBLE SANS BRAS ALLONGE-D	52x40x33/40	3865	4065	4265	4465	4665	4865	3075	3225	3375
186 CAUS. SANS BRAS ALLONGEE RANGEMENT-G	68x40x33/40	6050	6250	6450	6650	6850	7050	4875	5040	5200

## AMSTERDAM

Appui-tête ajustable manuel sur tous les items (fixe sur centre rond).  
 Fauteuil inclinable motorisé pleine jambe "à mécanisme \*protège-mur". \*Fauteuils 043 & 163: Dégagement mural 16".  
 Chaise longue inclinable motorisé: Dégagement mural 8" & avant 5".  
 Coussins de siège avec mousse modelée + 1" de mousse mémoire au-dessus.  
 Couture: petit fil en tissu et gros fil plat en cuir.  
 Note: 2 inclinables séparés par un coin ne peuvent pas ouvrir en même temps. Aucuns inclinables à côté d'item #155.

### OPTIONS

\*Appui-tête motorisé: \$400 ch. \*N/D sur items fixes.  
 \*Appui-tête motorisé \$400 + Support lombaire & dos chauffant \$500= \$900 ch. (Uniquement sur items inclinable avec bras).  
 Bloc-batterie: \$400/mec.  
 Mousse: Extra ferme \$40/siège.  
 Choix bras (LARGE ou PETIT de 6"): Pattes sur bras LARGE: LG187 bois ou LG189 métal (noire ou chrome). Sur PETIT Bras: LG195 bois ou LG196 métal (noire ou chrome). Spécifiez couleur.  
 Profondeur d'assise : 20" ou \*22". \*Le 22" N/D sur fauteuils 043 & 163.  
 Faut. 043-163: avec base en bois (spécifiez couleur).

CINÉMA MAISON - Détails accessoires & config: Voir page Cinéma maison en annexe.

Ancrage pour accessoires: \$90 ch.

Porte-Gobelets: En métal: \$100 ch. | Illuminé: \$100 ch. | \*Illuminé avec contrôle (1 ou 2 moteurs): \$140 ch.

\*Lumière DEL sous le siège: \$65/siège.

Description	L x P x H	Cuir						Tissu		
		10	20	30 Bronx Hugo Illusion Tucson Utah Vintage Wild Laredo Yukon	40 Cavallo Princess Santiago Sensation Sunset Trina Victoria	50 Bull Cassiope Dublin	60 Caress Ultrasued	A	B COM	C alta
187 CAUS. SANS BRAS ALLONGEE RANGEMENT-D	68x40x33/40	6050	6250	6450	6650	6850	7050	4875	5040	5200
188 FAUT. SANS BRAS ALLONGE RANGEMENT-G	45x40x33/40	4000	4225	4450	4675	4900	5125	3240	3325	3415
189 FAUT. SANS BRAS ALLONGE RANGEMENT-D	45x40x33/40	4000	4225	4450	4675	4900	5125	3240	3325	3415
190 PETIT RANGEMENT À ANGLE	11/21x36x24	1800	1865	1925	1990	2050	2115	1375	1425	1475
221 FAUT. DBL SANS BRAS ALLONGE RANGEMENT-G	52x40x33/40	4265	4475	4690	4900	5115	5325	3475	3625	3775
222 FAUT. DBL SANS BRAS ALLONGE RANGEMENT-D	52x40x33/40	4265	4475	4690	4900	5115	5325	3475	3625	3775
223 SOFA APP SANS BRAS ALLONGE RANGEMENT-G	82x40x33/40	6640	6965	7290	7615	7940	8265	5300	5540	5775
224 SOFA APP SANS BRAS ALLONGE RANGEMENT-D	82x40x33/40	6640	6965	7290	7615	7940	8265	5300	5540	5775
236 CHAISE LONGUE INCLINABLE BRAS GAUCHE	35x62x33/40	5400	5565	5725	5890	6050	6215	4550	4700	4850
237 CHAISE LONGUE INCLINABLE BRAS DROIT	35x62x33/40	5400	5565	5725	5890	6050	6215	4550	4700	4850
238 CHAISE LONGUE DBL INCLINABLE BRAS-G	42x62x33/40	5790	6015	6240	6465	6690	6915	4850	5050	5250
239 CHAISE LONGUE DBL INCLINABLE BRAS-D	42x62x33/40	5790	6015	6240	6465	6690	6915	4850	5050	5250
V51 PORTE VERRE A VIN	3.5 x 5.5 x 6.5	90	90	90	90	90	90	90	90	90
V52 TABLETTE PIVOTANTE EN PLASTIQUE	13 3/8 x 9 5/8	90	90	90	90	90	90	90	90	90
V53 TABLETTE PIVOTANTE EN BOIS	19 x 10	150	150	150	150	150	150	150	150	150
V54 PORTE TABLETTE	4.5 x 8 x 10	100	100	100	100	100	100	100	100	100
V55 LAMPE DEL	1.5x5x14 plié/bent	90	90	90	90	90	90	90	90	90

## Liste de prix CDN

### AMSTERDAM

Description	L x P x H	Cuir						Tissu		
		10	20	30 Bronx Hugo Illusion Tucson Utah Vintage Wild Laredo Yukon	40 Cavallo Princess Santiago Sensation Sunset Trina Victoria	50 Bull Cassiope Dublin	60 Caress Ultrasued	A	B COM	C alta
<b>CONFIGURATIONS</b>										
_A CONFIG (169-170)	84X40X40	9950	10350	10750	11150	11550	11950	8350	8750	9150
_B CONFIG (169-171-174)	115X62X40	13705	14255	14805	15355	15905	16455	11315	11865	12415
_C CONFIG (096-055-171-170)	116X116X40	20130	20965	21805	22640	23480	24315	16300	17015	17725
_D CONFIG (169-171-055-179)	116X96X40	17570	18330	19095	19855	20620	21380	14325	14965	15600
_J CONFIG (041-042)	70X40X40	9430	9800	10180	10550	10930	11300	8030	8200	8380
_K CONFIG (041-071-005)	94X62X40	12805	13290	13780	14265	14755	15240	10665	11050	11440
_L CONFIG (012-055-071-042)	102X102X40	18980	19790	20605	21415	22230	23040	15540	16105	16665
_M CONFIG (041-071-055-089)	103X89X40	16780	17580	18380	19180	19980	20780	13740	14205	14665



# AMSTERDAM

**OPTIMA**  
Collection

**Jaymar**

Conçu et fabriqué fièrement au Canada  
Proudly designed and made in Canada

Nos produits sont fabriqués à la main et des variations mineures peuvent survenir.

Our product is hand-made and minor variations can occur.

## SPECIFICATIONS

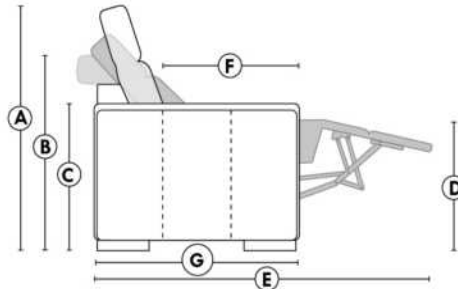

- Appui-tête levé / Headrest up
- Appui-tête baissé / Headrest down
- Complètement incliné / Fully reclined

- A** Hauteur complète 40" / Total Height
- B** Hauteur appui-tête baissé 33" / Height headrest down
- C** Hauteur du bras 24" / Arm Height
- D** Hauteur du siège 19,5" / Seat height
- E** Profondeur inclinée 65" / Depth fully reclined
- F** Profondeur d'assise 20" ou/ou 22" / Seat depth
- G** Profondeur appui-tête monté 37,5" / Depth with headrest up

## BRAS | ARMS

Option de bras:  
Bras Régulier Large 10,5" ou Petit bras 6"

Arm option  
Regular arm Large 10,5" or Small arm 6"

Contrôle de l'inclinaison situé à l'intérieur du bras  
Recliner control located on the inside of the arm.

Option d'accessoires disponible sur le bras régulier seulement  
Accessories option, available on Regular arms ONLY.

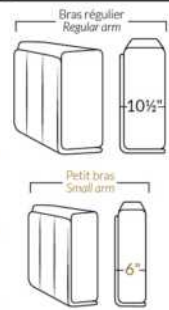

## FAUTEUIL BERÇANT PIVOTANT INCLINABLE SWIVEL ROCKING MOTION CHAIR



## SIÈGE 23" DE LARGE | 23" SEAT WIDTH

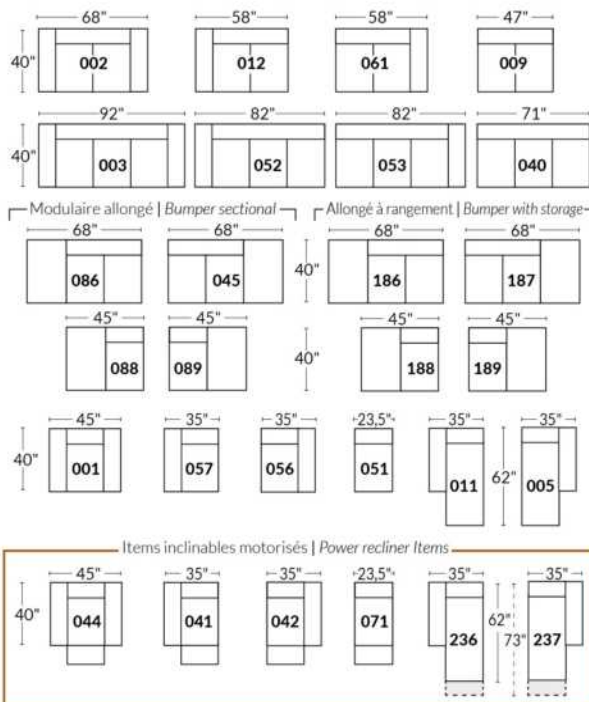

## SIÈGE 30" DE LARGE | 30" SEAT WIDTH

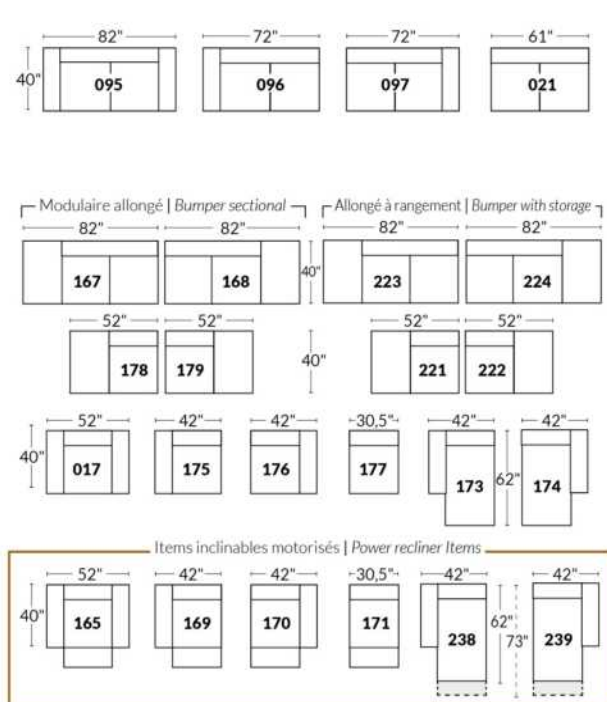

### Autres | Others

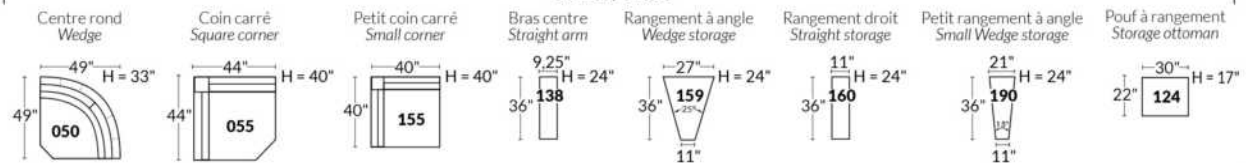

### EXEMPLE 23" EXAMPLE

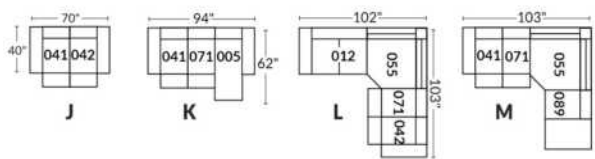

### EXEMPLE 30" EXAMPLE

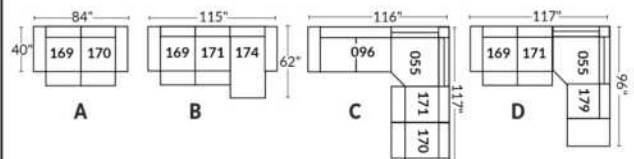



\*Disponibles sur certains modèles et SEULEMENT sur le BRAS LARGE.

### OPTIONS PORTE-GOBELETS

#### MÉTAL



Argent



Noir mat



Brun

#### ILLUMINÉ

1.



Porte-gobelet illuminé

2.



Porte-gobelet illuminé avec contrôle de l'inclinable, port USB & lumière DEL sous le siège

3.



Porte-gobelet illuminé avec contrôle double moteur, port USB & lumière DEL sous le siège

Nos porte-gobelets illuminés à un ou deux contrôles sont compatibles avec les lumières DEL sous le siège. Vous pouvez contrôler la lumière sur le porte-gobelet. Le porte-gobelet à 2 moteurs possède un contrôle remise à zéro (maison) pour remettre votre inclinable à la position de départ.

#### Lumière DEL sous le siège (en option)

Disponible seulement dans les configurations avec un minimum de 1 porte-gobelet illuminé à moteur qui contrôle l'ouverture et la fermeture de la lumière.

Pour les prix des options, voir la section description du modèle Optima.

Veuillez nous fournir un dessin de votre configuration qui indique le type de porte-gobelet et le positionnement.

#### Porte-gobelets avec contrôle

Il faut spécifier la position de ceux-ci; bras droit ou bras gauche et quel inclinable ils vont contrôler. Si vous avez une rangée de fauteuils avec plusieurs porte-gobelets, le contrôle sera par défaut sur le bras gauche et sur le droit pour le dernier bras extérieur.

#### EXEMPLE A

041-169 : Contrôleur et porte-gobelet à gauche

071-171 : boutons tactiles sur le côté du siège

042-170 : Contrôleur et porte-gobelet à droite

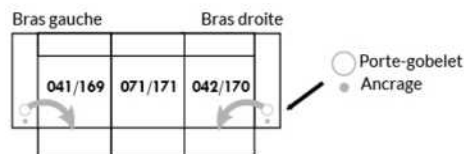

#### EXEMPLE B

071-171 : Ces deux items peuvent être connectés à un porte-gobelet intelligent qui pourra contrôler l'inclinable.

Il faut alors utiliser un de ces items: 138,159, 160 et 190

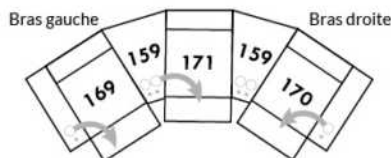

#### Informations sur les appui-têtes et boutons de contrôles des inclinables

##### AVEC porte-gobelet illuminés

Si vous prenez un item **stationnaire**, vous aurez par défaut le porte-gobelet N°1.

Si vous prenez un **appui-tête manuel**, vous aurez le porte-gobelet N°2.

Si vous prenez un **appui-tête électrique**, vous aurez par défaut le porte-gobelet N°3.

##### SANS porte-gobelet et avec un inclinable

Si vous prenez un item inclinable et un **appui-tête manuel**, il y aura un contrôle à boutons tactiles.

Si vous prenez un item inclinable avec un **appui-tête électrique**, vous aurez un contrôleur à bouton poussoir double avec prise USB.

Si c'est un **item sans bras** (071-171) il y aura alors les boutons tactiles.



Boutons tactiles



Boutons poussoirs

\*Disponibles sur certains modèles et SEULEMENT sur le BRAS LARGE.

### OPTIONS ACCESSOIRES

<p><b>Ancrage pour accessoires</b></p> 	<p><b>V51</b> Porte verre à vin</p> 	<p><b>V52</b> Tablette pivotante en plastique</p> 	<p><b>V53</b> Tablette pivotante en bois (choix de 8 couleurs)</p> 
<p><b>V54</b> Porte tablette</p> 	<p><b>V55</b> Lampe DEL</p> 	<p>Spécifiez sur quel bras (gauche ou droit) la tablette sera installée</p>	

Pour les prix des ancrages, voir la section description du modèle Optima et pour les accessoires vous référer à la fin de la liste de prix.

### Items 138-159-160-190 et bras large

Option ancrage et porte-gobelet \*Non disponible sur les petits bras\*.

Veuillez spécifier sur quel bras vous voulez avoir les ancrages et les porte-gobelets.

NB: Item 138- 159-160-190 sont non finis sur les côtés, doivent être utilisés entre 2 sièges. Chaque item à rangement possède 2 prises USB et une prise électrique à l'intérieur du rangement.

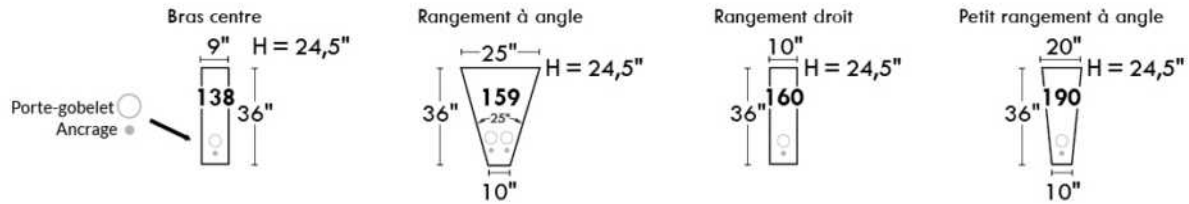

### SUGGESTIONS DE CONFIGURATIONS

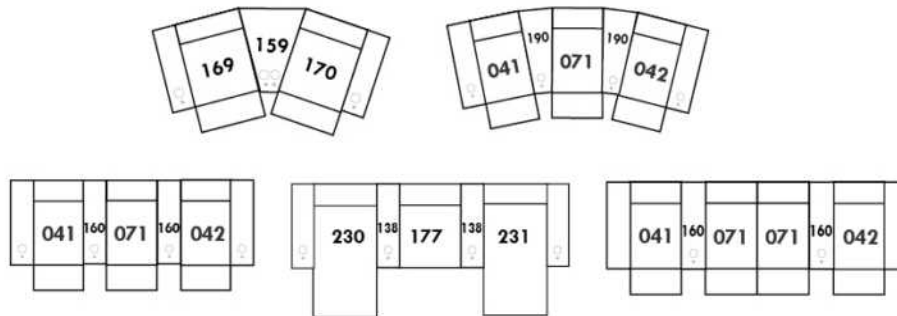

## Liste de prix CDN

### ANGELINA

Spécifier couleur de pattes de bois LG199.

Vient avec un coussin décoratif rectangulaire par bras.

Description	L x P x H	Cuir						Tissu		
		10	20	30 Bronx Hugo Illusion Tucson Utah Vintage Wild Laredo Yukon	40 Cavallo Princess Santiago Sensation Sunset Trina Victoria	50 Bull Cassiope Dublin	60 Caresse Ultrasued	A	B COM	C alta
002 CAUSEUSE	64 x 39 x 33	3890	4140	4390	4640	4890	5140	2825	3000	3175
003 SOFA	87 x 39 x 33	4575	4915	5250	5590	5925	6265	3475	3665	3850
005 CHAISE LONGUE BRAS DROIT	39 x 62 x 33	3200	3415	3625	3840	4050	4265	2340	2475	2615
006 POUF	33 x 24 x 19	1375	1440	1500	1565	1625	1690	1100	1150	1200
009 CAUSEUSE SANS BRAS	46 x 39 x 33	3265	3550	3840	4125	4415	4700	2400	2600	2800
011 CHAISE LONGUE BRAS GAUCHE	39 x 62 x 33	3200	3415	3625	3840	4050	4265	2340	2475	2615
012 CAUSEUSE BRAS GAUCHE	55 x 39 x 33	3440	3690	3940	4190	4440	4690	2640	2765	2890
017 FAUTEUIL DOUBLE	49 x 39 x 33	2725	2940	3150	3365	3575	3790	2065	2200	2340
024 CAUSEUSE MODULAIRE ALLONGEE DROIT	85 x 39 x 33	4715	4965	5215	5465	5715	5965	3440	3615	3790
040 SOFA SANS BRAS	69 x 39 x 33	4140	4475	4815	5150	5490	5825	3075	3275	3475
048 CAUSEUSE MODULAIRE ALLONGEE GAUCHE	85 x 39 x 33	4715	4965	5215	5465	5715	5965	3440	3615	3790
052 SOFA BRAS GAUCHE	78 x 39 x 33	4365	4715	5065	5415	5765	6115	3275	3515	3750
053 SOFA BRAS DROIT	78 x 39 x 33	4365	4715	5065	5415	5765	6115	3275	3515	3750
061 CAUSEUSE BRAS DROIT	55 x 39 x 33	3440	3690	3940	4190	4440	4690	2640	2765	2890
072 SOFA MODULAIRE BRAS GAUCHE	91 X 39 X 33	4975	5315	5650	5990	6325	6665	3675	3925	4175
073 SOFA MODULAIRE BRAS DROIT	91 X 39 X 33	4975	5315	5650	5990	6325	6665	3675	3925	4175
095 SOFA APPARTEMENT	78 x 39 x 33	4325	4625	4925	5225	5525	5825	3350	3525	3700
<b>CONFIGURATIONS</b>										
A CONFIG. A (012-005)	94X62X33	6640	7105	7565	8030	8490	8955	4980	5240	5505
B CONFIG. B (012-024)	94X85X33	8155	8655	9155	9655	10155	10655	6080	6380	6680
C CONFIG. C (072-061)	91X91X33	8415	9005	9590	10180	10765	11355	6315	6690	7065
D CONFIG. D (052-024)	117X85X33	9080	9680	10280	10880	11480	12080	6715	7130	7540
E CONFIG. E (048-009-005)	124X85X33	11180	11930	12680	13430	14180	14930	8180	8690	9205

# ANGELINA

**Jaymar** 

Conçu et fabriqué fièrement au Canada  
Proudly designed and made in Canada

Hauteur complète 33" | Hauteur de siège 19" | Hauteur devant bras 28" | Profondeur d'assise 23"  
Total Height 33" | Seat Height 19" | Arm Height 28" | Seat Depth 23"

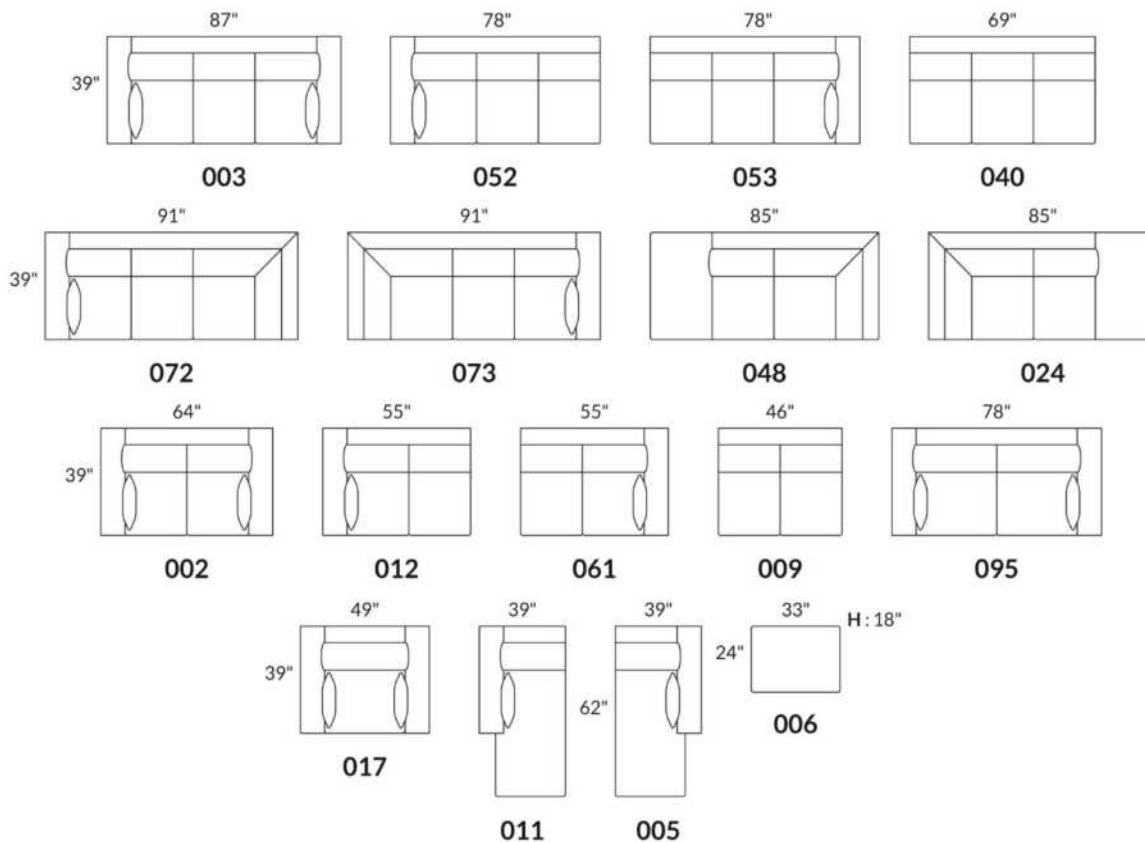

## CONFIGURATIONS

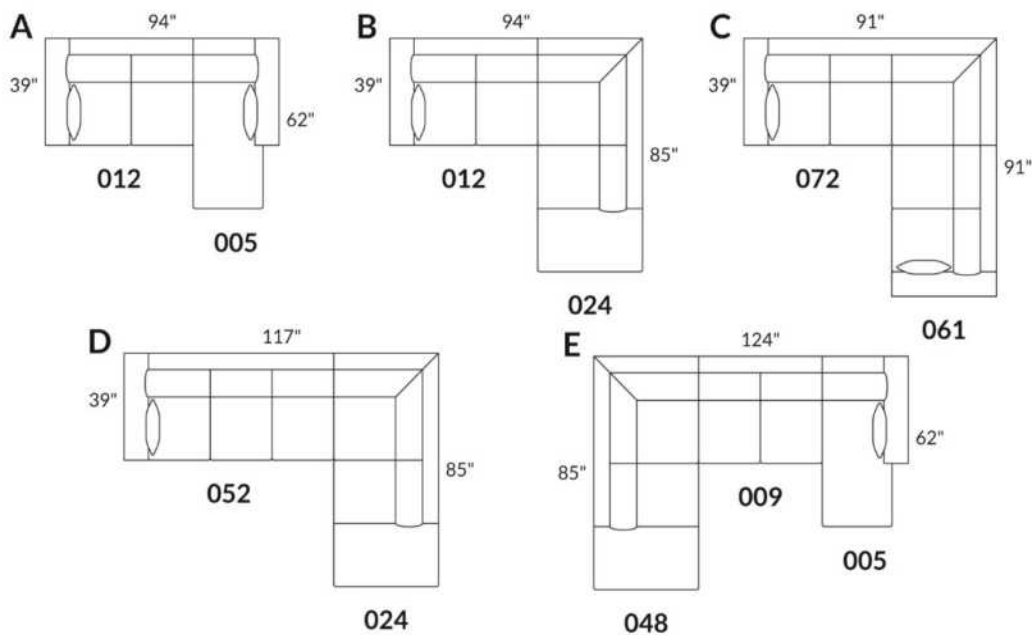

www.jaymar.ca

Toutes les dimensions indiquées sont au pouce près. Nos produits sont fabriqués à la main et des variations mineures peuvent survenir.  
All dimensions indicated are to the nearest inch. Our product is hand-made and minor variations can occur.

## Liste de prix CDN

### ARMANI

PATTES: Spécifiez couleur des pattes en bois LG35 et tabouret LG68.

COMBO: Recouvrement #2 sur les dossiers et sièges.

\*REMARQUE: En cuir, les côtés sans bras ne sont pas fini tout cuir.

OPTION: CUIR: Spécifier devant siège et bras si cuir "Weave".

MATELAS sofa-lit: Mousse haute densité et 1 po de mousse mémoire avec gel; 5 po d'épaisseur.

Description	L x P x H	Cuir						Tissu		
		10	20	30 Bronx Hugo Illusion Tucson Utah Vintage Wild Laredo Yukon	40 Cavallo Princess Santiago Sensation Sunset Trina Victoria	50 Bull Cassiope Dublin	60 Caress Ultrasued	A	B COM	C alta
001 FAUTEUIL	39 X 37 X 35	2725	2965	3200	3440	3675	3915	1950	2100	2250
002 CAUSEUSE	63X37X35	3965	4225	4490	4750	5015	5275	2615	2750	2890
003 SOFA	86X37X35	4900	5300	5700	6100	6500	6900	3250	3475	3700
005 CHAISE LONGUE BRAS DROIT	32X66X35	3075	3275	3475	3675	3875	4075	2300	2465	2625
006 POUF	25.5X25.5X18	1375	1440	1500	1565	1625	1690	1100	1150	1200
009 CAUSEUSE SANS BRAS	46X37X35	2875	3215	3550	3890	4225	4565	1965	2125	2290
011 CHAISE LONGUE BRAS GAUCHE	32X66X35	3075	3275	3475	3675	3875	4075	2300	2465	2625
012 CAUSEUSE BRAS GAUCHE	55X37X35	3400	3700	4000	4300	4600	4900	2300	2475	2650
015 FAUTEUIL PIVOTANT	39X37X36	2940	3190	3440	3690	3940	4190	2190	2315	2440
018 CAUSEUSE ANGULAIRE BRAS GAUCHE	64X55X35	3500	3775	4050	4325	4600	4875	2465	2665	2865
023 CAUSEUSE ANGULAIRE BRAS DROIT	64X55X35	3500	3775	4050	4325	4600	4875	2465	2665	2865
040 SOFA SANS BRAS	69X37X35	3825	4200	4575	4950	5325	5700	2615	2790	2965
045 CAUSEUSE SANS BRAS ALLONGEE DROIT	67X37X35	3590	3925	4265	4600	4940	5275	2575	2725	2875
046 CAUSEUSE ANGULAIRE SANS BRAS	58X49X35	3275	3600	3925	4250	4575	4900	2340	2525	2715
050 CENTRE ROND	48X48X35	2525	2715	2900	3090	3275	3465	1890	2025	2165
051 FAUTEUIL SANS BRAS	23X37X35	1715	1940	2165	2390	2615	2840	1425	1550	1675
052 SOFA BRAS GAUCHE	78X37X35	4350	4750	5150	5550	5950	6350	2975	3190	3400
053 SOFA BRAS DROIT	78X37X35	4350	4750	5150	5550	5950	6350	2975	3190	3400
055 COIN CARRE	37X37X35	2415	2650	2890	3125	3365	3600	1775	1915	2050
056 FAUTEUIL BRAS DROIT	32X37X35	2225	2440	2650	2865	3075	3290	1650	1815	1975
057 FAUTEUIL BRAS GAUCHE	32X37X35	2225	2440	2650	2865	3075	3290	1650	1815	1975
060 SOFA-LIT QUEEN	86X37X35	5640	6040	6440	6840	7240	7640	4215	4425	4640
061 CAUSEUSE BRAS DROIT	55X37X35	3400	3700	4000	4300	4600	4900	2300	2475	2650
072 SOFA MODULAIRE BRAS GAUCHE	90X37X35	4990	5400	5815	6225	6640	7050	3440	3640	3840
073 SOFA MODULAIRE BRAS DROIT	90X37X35	4990	5400	5815	6225	6640	7050	3440	3640	3840
080 POUF ANGULAIRE	36X27X18	1525	1640	1750	1865	1975	2090	1290	1350	1415

## Liste de prix CDN

### ARMANI

PATTES: Spécifiez couleur des pattes en bois LG35 et tabouret LG68.

COMBO: Recouvrement #2 sur les dossiers et sièges.

\*REMARQUE: En cuir, les côtés sans bras ne sont pas fini tout cuir.

OPTION: CUIR: Spécifier devant siège et bras si cuir "Weave".

MATELAS sofa-lit: Mousse haute densité et 1 po de mousse mémoire avec gel; 5 po d'épaisseur.

Description	L x P x H	Cuir						Tissu		
		10	20	30 Bronx Hugo Illusion Tucson Utah Vintage Wild Laredo Yukon	40 Cavallo Princess Santiago Sensation Sunset Trina Victoria	50 Bull Cassiope Dublin	60 Caress Ultrasued	A	B COM	C alta
082 SOFA-LIT QUEEN BRAS GAUCHE	78X37X35	5075	5490	5900	6315	6725	7140	3915	4115	4315
083 SOFA-LIT QUEEN BRAS DROIT	78X37X35	5075	5490	5900	6315	6725	7140	3915	4115	4315
086 CAUSEUSE SANS BRAS ALLONGEE GAUCHE	67X37X35	3590	3925	4265	4600	4940	5275	2575	2725	2875
088 FAUTEUIL SANS BRAS ALLONGE GAUCHE	44X37X35	2415	2650	2890	3125	3365	3600	2015	2150	2290
089 FAUTEUIL SANS BRAS ALLONGE DROIT	44X37X35	2415	2650	2890	3125	3365	3600	2015	2150	2290
<b>CONFIGURATIONS</b>										
A CONF. A (057-050-009-005)	126X80X35	10700	11645	12575	13520	14450	15395	7805	8430	9055
B CONF. B (018-023)	128X55X35	7000	7550	8100	8650	9200	9750	4930	5330	5730
C CONF. C (086-055-045)	104X104X35	9595	10500	11420	12325	13245	14150	6925	7365	7800
D CONF. D (086-050-053)	126X115X35	10465	11390	12315	13240	14165	15090	7440	7940	8440
E CONF. E (057-073)	92X69X35	7215	7840	8465	9090	9715	10340	5090	5455	5815
F CONF. F (012-050-083)	126X103X35	11000	11905	12800	13705	14600	15505	8105	8615	9130
G CONF. G (012-050-061)	103X103X35	9325	10115	10900	11690	12475	13265	6490	6975	7465
H CONF. H (057-055-061)	92X69X35	8040	8790	9540	10290	11040	11790	5725	6205	6675
I CONF. I (012-055-053)	92X115X35	10165	11100	12040	12975	13915	14850	7050	7580	8100
J CONF. J (052-050-056)	126X80X35	9100	9905	10700	11505	12300	13105	6515	7030	7540
K CONF. K (052-050-061)	126X103X35	10275	11165	12050	12940	13825	14715	7165	7690	8215

Hauteur complète 35" | Hauteur de siège 19" | Hauteur devant bras 24" | Profondeur d'assise 21"  
 Total Height 35" | Seat Height 19" | Arm Height 24" | Seat Depth 21"

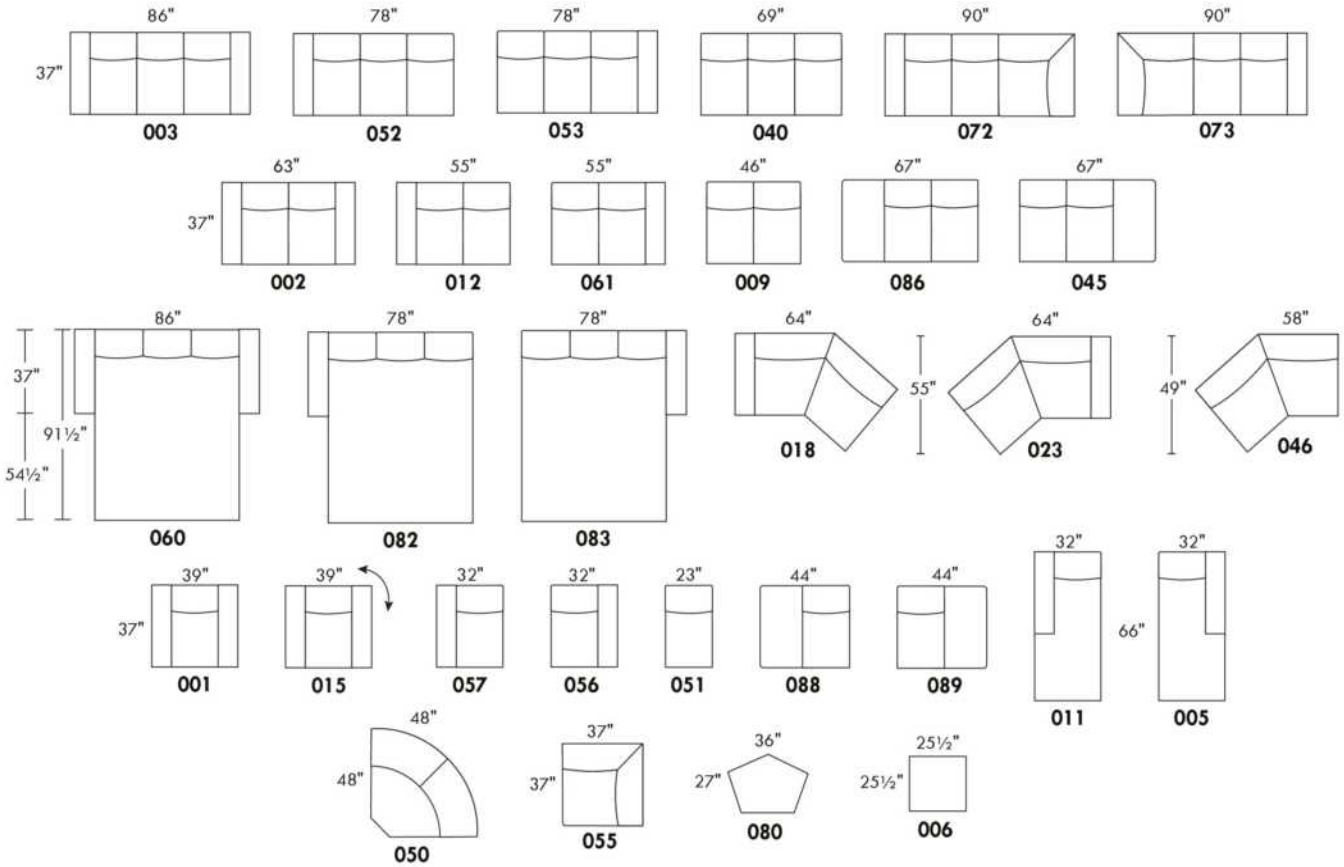

## CONFIGURATIONS

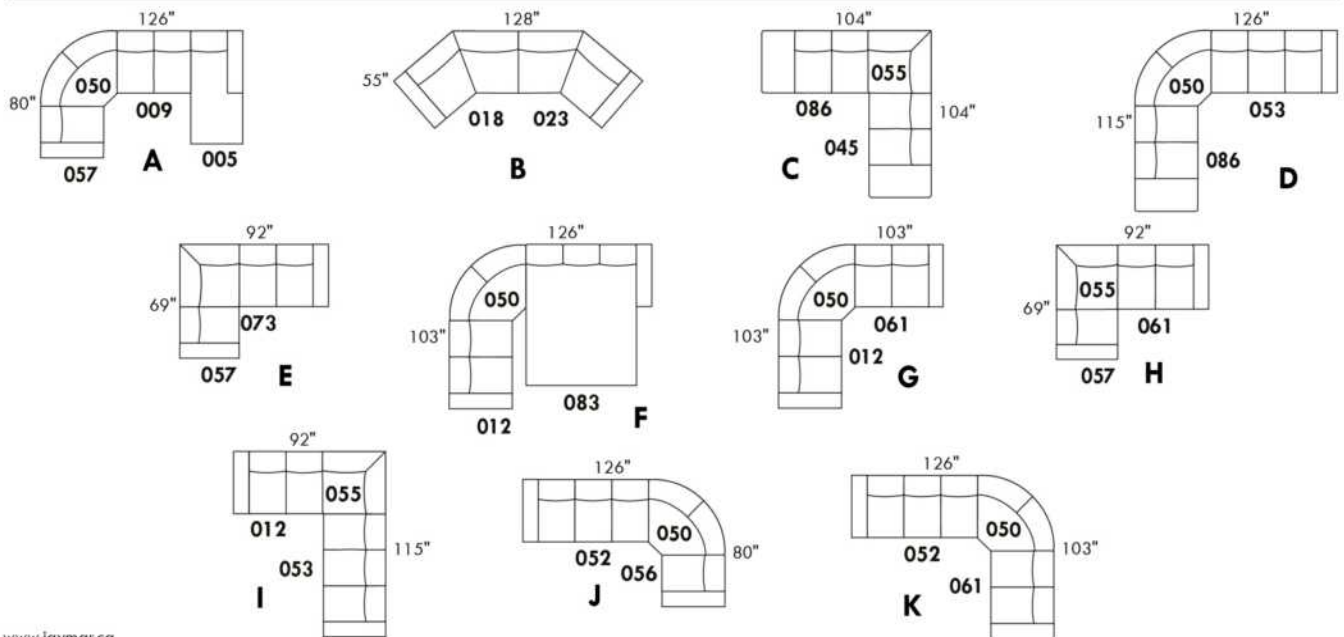

www.jaymar.ca

Toutes les dimensions indiquées sont au pouce près. Nos produits sont fabriqués à la main et des variations mineures peuvent survenir.  
 All dimensions indicated are to the nearest inch. Our product is hand-made and minor variations can occur.



## BAZAAR

### CARACTÉRISTIQUES:

- La collection Fashion offre un confort inégalé. Chaque module est garni d'un mélange de plume 100% CANADIENNE.
- Les enveloppes 100% coton sont compartimentées afin de maintenir également les plumes dans les coussins tout en minimisant l'échappement de plumes.
- Les meubles sont finis sur chaque côté pour être disposés ensemble ou séparés.
- Chaque item est doté d'un système d'attache discret qui peut se pivoter sous le mobilier.

Items #256 Grand ottoman carré & #257 Table rembourrée carrée peuvent être utilisés comme un coin carré.

### COUSSINS DE DOS

Les coussins de dos (grand & petit) sont inclus dans les items identifiés. (Voir croquis)

Vous devez choisir le style de coussins de dos soit: FASHION I (pleine largeur) ou FASHION II (coussin carré).

N.b.: Vous ne pouvez pas combiner un Fashion I & II à l'intérieur du même item.

Ex: Vous pouvez prendre un Fashion I pour un fauteuil 001 et un Fashion II pour un coin carré 055.

### Spécifiez sur votre COMMANDE :

Pour chaque item, spécifier le style (I ou II) des coussins.

Il faut également spécifier le recouvrement de la base ainsi que chacun des coussins.

Ex.: item 095 base, recouvrement #1. Coussins: Fashion II 833 : recouvrement #2 et 834: recouvrement #3.

Pattes: LG201 en métal (chrome ou noire); spécifier couleur.

Tables rembourrées items 077, 257 & 258: Spécifier couleur du dessus de table en bois.

Coussins en EXTRA: Spécifier le: code, recouvrement, couleur & quantité.

Description	L x P x H	Cuir						Tissu		
		10	20	30 Bronx Hugo Illusion Tucson Utah Vintage Wild Laredo Yukon	40 Cavallo Princess Santiago Sensation Sunset Trina Victoria	50 Bull Cassiope Dublin	60 Caress Ultrasued	A	B COM	C alta
006 POUF	36x30x18							1390	1440	1490
017 FAUTEUIL DOUBLE	57x44x30/35							2850	2975	3100
021 SOFA APPARTEMENT SANS BRAS	71x44x30/35							3725	3915	4100
055 COIN CARRE	52x52x30/35							3290	3415	3540
077 TABLE REMBOURREE	36x44x16							1915	1975	2040
095 SOFA APPARTEMENT	93x44x30/35							4190	4390	4590
096 SOFA APPARTEMENT BRAS GAUCHE	82x44x30/35							3940	4165	4390
097 SOFA APPARTEMENT BRAS DROIT	82x44x30/35							3940	4165	4390
115 GRAND OTTOMAN	36x44x18							1665	1750	1840
173 CHAISE LONGUE DOUBLE BRAS GAUCHE	41x78x30/35							3515	3650	3790
174 CHAISE LONGUE DOUBLE BRAS DROIT	41x78x30/35							3515	3650	3790
175 FAUTEUIL DOUBLE BRAS GAUCHE	46x44x30/35							2625	2750	2875
176 FAUTEUIL DOUBLE BRAS DROIT	46x44x30/35							2625	2750	2875
177 FAUTEUIL DOUBLE SANS BRAS	36x44x30/35							2415	2490	2565
178 FAUTEUIL DOUBLE SANS BRAS ALLONGE-G	60x44x30/35							3150	3265	3375



## BAZAAR

### CARACTÉRISTIQUES:

- La collection Fashion offre un confort inégalé. Chaque module est garni d'un mélange de plume 100% CANADIENNE.
- Les enveloppes 100% coton sont compartimentées afin de maintenir également les plumes dans les coussins tout en minimisant l'échappement de plumes.
- Les meubles sont finis sur chaque côté pour être disposés ensemble ou séparés.
- Chaque item est doté d'un système d'attache discret qui peut se pivoter sous le mobilier.

Items #256 Grand ottoman carré & #257 Table rembourrée carrée peuvent être utilisés comme un coin carré.

### COUSSINS DE DOS

Les coussins de dos (grand & petit) sont inclus dans les items identifiés. (Voir croquis)

Vous devez choisir le style de coussins de dos soit: FASHION I (pleine largeur) ou FASHION II (coussin carré).

N.b.: Vous ne pouvez pas combiner un Fashion I & II à l'intérieur du même item.

Ex: Vous pouvez prendre un Fashion I pour un fauteuil 001 et un Fashion II pour un coin carré 055.

### Spécifiez sur votre COMMANDE :

Pour chaque item, spécifier le style (I ou II) des coussins.

Il faut également spécifier le recouvrement de la base ainsi que chacun des coussins.

Ex.: item 095 base, recouvrement #1. Coussins: Fashion II 833 : recouvrement #2 et 834: recouvrement #3.

Pattes: LG201 en métal (chrome ou noire); spécifier couleur.

Tables rembourrées items 077, 257 & 258: Spécifier couleur du dessus de table en bois.

Coussins en EXTRA: Spécifier le: code, recouvrement, couleur & quantité.

Description	L x P x H	Cuir						Tissu		
		10	20	30 Bronx Hugo Illusion Tucson Utah Vintage Wild Laredo Yukon	40 Cavallo Princess Santiago Sensation Sunset Trina Victoria	50 Bull Cassiope Dublin	60 Caress Ultrasued	A	B COM	C alta
179 FAUTEUIL DOUBLE SANS BRAS ALLONGE-D	60x44x30/35							3150	3265	3375
256 GRAND OTTOMAN CARRE	44x44x18							2025	2100	2175
257 TABLE REMBOURREE CARRE	44x44x16							2450	2525	2600
258 PETITE TABLE REMBOUREE	15x44x16							1275	1315	1350
831 F I: GRAND COUSSIN DE DOS 34X19	34x7x19							225	225	225
832 F I: PETIT COUSSIN DE DOS 24X10	24x6x10							175	175	175
833 F II: GRAND COUSSIN DE DOS 26X19	26x7x19							225	225	225
834 F II: PETIT COUSSIN DE DOS 16X16	16x6x16							175	175	175
<b>CONFIGURATIONS</b>										
A CONFIG (173-097) + (006)	123X78X30/35							8845	9255	9670
B CONFIG (096-055-176) + (077)	98X134X30/35							11770	12305	12845
C CONFIG (175-115-055-097)	134X134X30/35							11520	12080	12645
D CONFIG (173-177-055-097)	129X134X30/35							13160	13720	14285

## FASHION COLLECTION

### FASHION I

COUSSINS PLEINE LARGEUR  
 FULL BACK CUSHIONS

831 34 x 7 x 19  
 832 24 x 6 x 10



### FASHION II

COUSSINS CARRÉS - DOS APPARENT  
 SQUARE CUSHIONS - VISIBLE BACK

833 26 x 7 x 19  
 834 16 x 6 x 16

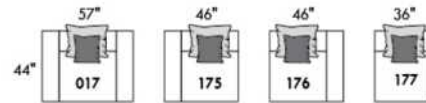
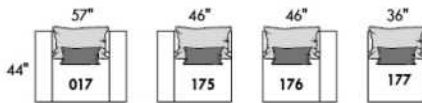
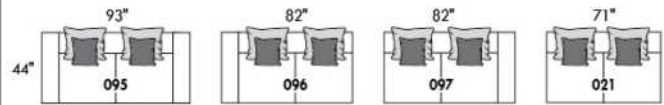
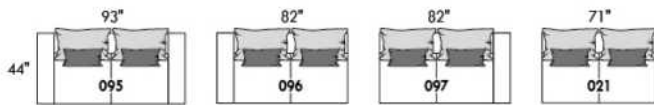

Mélanger & agencer!  
 Mix & Match!

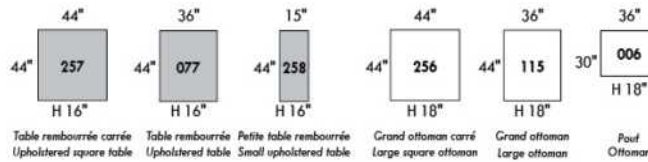
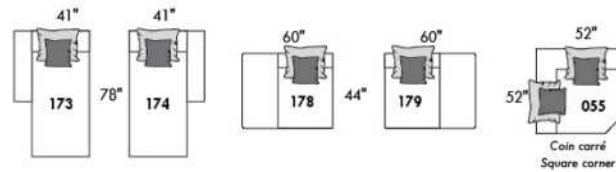
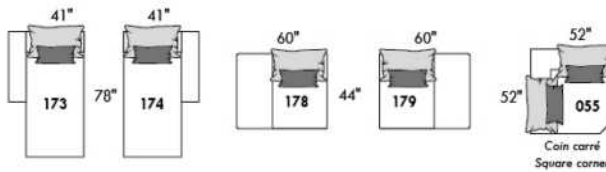

### Populaires | Popular CONFIGURATIONS

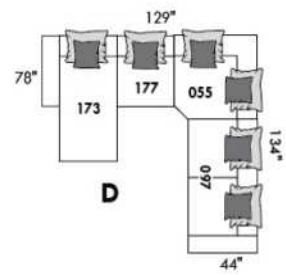
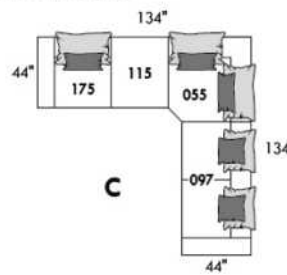
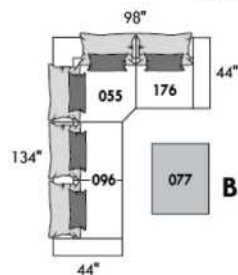
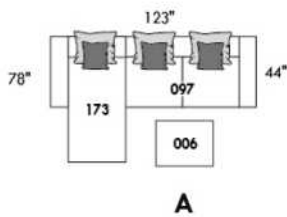

www.jaymar.ca

Toutes les dimensions indiquées sont au pouce près. Nos produits sont fabriqués à la main et des variations mineures peuvent survenir.  
 All dimensions indicated are to the nearest inch. Our product is hand-made and minor variations can occur.



## BERLIN

Appui-tête ajustable manuel sur tous les items (fixe sur centre rond).  
 Fauteuil inclinable motorisé pleine jambe "à mécanisme \*protège-mur". \*Faut. 043 & 163: Dégagement mural 16".  
 Chaise longue inclinable motorisé: Dégagement mural 8" & avant 5".  
 Coussins de siège avec mousse modelée + 1" de mousse mémoire.  
 Couture: petit fil en tissu et gros fil plat en cuir.  
 Note: 2 inclinables séparés par un coin ne peuvent pas ouvrir en même temps. Aucuns inclinables à côté d'item #155.

### OPTIONS

\*Appui-tête motorisé: \$400 ch. \*N/D sur items fixes.  
 \*Appui-tête motorisé \$400 + Support lombaire & dos chauffant \$500= \$900 ch. (Uniquement sur items inclinable avec bras).  
 Bloc-batterie: \$400/mec.  
 Mousse: Extra ferme \$40/siège.  
 Choix bras (LARGE ou PETIT de 6"): Pattes sur bras LARGE: LG187 bois ou LG189 métal (noire ou chrome). Sur PETIT Bras: LG195 bois ou LG196 métal (noire ou chrome). Spécifiez couleur.  
 Profondeur d'assise : 20" ou \*22". \*Le 22" N/D sur fauteuils 043 & 163.  
 Faut. 043-163: avec base en bois (spécifiez couleur).

CINÉMA MAISON - Détails accessoires & configs.: Voir page Cinéma maison en annexe.

Ancrage pour accessoires: \$90 ch.

Porte-Gobelets : En métal: \$100 ch. | Illuminé: \$100 ch. | \*Illuminé avec contrôle (1 ou 2 moteurs): \$140 ch.

\*Lumière DEL sous le siège : \$65/siège.

Description	L x P x H	Cuir						Tissu		
		10	20	30 Bronx Hugo Illusion Tucson Utah Vintage Wild Laredo Yukon	40 Cavallo Princess Santiago Sensation Sunset Trina Victoria	50 Bull Cassiope Dublin	60 Caress Ultrasued	A	B COM	C alta
001 FAUTEUIL	45x40x33/40	4725	4950	5175	5400	5625	5850	3840	3950	4065
002 CAUSEUSE	68x40x33/40	6750	7040	7325	7615	7900	8190	5440	5625	5815
003 SOFA	92x40x33/40	8165	8540	8915	9290	9665	10040	6565	6790	7015
005 CHAISE LONGUE BRAS DROIT	35x62x33/40	4415	4575	4740	4900	5065	5225	3525	3675	3825
009 CAUSEUSE SANS BRAS	47x40x33/40	4740	4915	5090	5265	5440	5615	3725	3925	4125
011 CHAISE LONGUE BRAS GAUCHE	35x62x33/40	4415	4575	4740	4900	5065	5225	3525	3675	3825
012 CAUSEUSE BRAS GAUCHE	58x40x33/40	5800	6050	6300	6550	6800	7050	4625	4815	5000
017 FAUTEUIL DOUBLE	52x40x33/40	4950	5200	5450	5700	5950	6200	4000	4150	4300
021 SOFA APPARTEMENT SANS BRAS	61x40x33/40	5350	5600	5850	6100	6350	6600	4175	4390	4600
040 SOFA SANS BRAS	71x40x33/40	6125	6415	6700	6990	7275	7565	4875	5100	5325
041 FAUTEUIL INCLINABLE BRAS-G	35x40x33/40	4715	4900	5090	5275	5465	5650	4015	4100	4190
042 FAUTEUIL INCLINABLE BRAS-D	35x40x33/40	4715	4900	5090	5275	5465	5650	4015	4100	4190
043 FAUTEUIL INCLINABLE BERÇANT PIVOTANT	30x34x42	5590	5865	6140	6415	6690	6965	4690	4800	4915
044 FAUTEUIL INCLINABLE	45x40x33/40	5690	5915	6140	6365	6590	6815	4800	4925	5050
045 CAUSEUSE SANS BRAS ALLONGEE DROIT	68x40x33/40	5615	5850	6090	6325	6565	6800	4465	4625	4790
050 CENTRE ROND	49x49x33	4115	4365	4615	4865	5115	5365	3025	3175	3325

## BERLIN

Appui-tête ajustable manuel sur tous les items (fixe sur centre rond).  
 Fauteuil inclinable motorisé pleine jambe "à mécanisme \*protège-mur". \*Faut. 043 & 163: Dégagement mural 16".  
 Chaise longue inclinable motorisé: Dégagement mural 8" & avant 5".  
 Coussins de siège avec mousse modelée + 1" de mousse mémoire.  
 Couture: petit fil en tissu et gros fil plat en cuir.  
 Note: 2 inclinables séparés par un coin ne peuvent pas ouvrir en même temps. Aucuns inclinables à côté d'item #155.

### OPTIONS

\*Appui-tête motorisé: \$400 ch. \*N/D sur items fixes.  
 \*Appui-tête motorisé \$400 + Support lombaire & dos chauffant \$500= \$900 ch. (Uniquement sur items inclinable avec bras).  
 Bloc-batterie: \$400/mec.  
 Mousse: Extra ferme \$40/siège.  
 Choix bras (LARGE ou PETIT de 6"): Pattes sur bras LARGE: LG187 bois ou LG189 métal (noire ou chrome). Sur PETIT Bras: LG195 bois ou LG196 métal (noire ou chrome). Spécifiez couleur.  
 Profondeur d'assise : 20" ou \*22". \*Le 22" N/D sur fauteuils 043 & 163.  
 Faut. 043-163: avec base en bois (spécifiez couleur).

CINÉMA MAISON - Détails accessoires & configs.: Voir page Cinéma maison en annexe.

Ancrage pour accessoires: \$90 ch.

Porte-Gobelets : En métal: \$100 ch. | Illuminé: \$100 ch. | \*Illuminé avec contrôle (1 ou 2 moteurs): \$140 ch.

\*Lumière DEL sous le siège : \$65/siège.

Description	L x P x H	Cuir						Tissu		
		10	20	30 Bronx Hugo Illusion Tucson Utah Vintage Wild Laredo Yukon	40 Cavallo Princess Santiago Sensation Sunset Trina Victoria	50 Bull Cassiope Dublin	60 Caress Ultrasued	A	B COM	C alta
051 FAUTEUIL SANS BRAS	23,5x40x33/40	2715	2840	2965	3090	3215	3340	2115	2250	2390
052 SOFA BRAS GAUCHE	82x40x33/40	7175	7515	7850	8190	8525	8865	5725	5965	6200
053 SOFA BRAS DROIT	82x40x33/40	7175	7515	7850	8190	8525	8865	5725	5965	6200
055 COIN CARRE	44x44x33/40	4790	5025	5265	5500	5740	5975	3775	3915	4050
056 FAUTEUIL BRAS DROIT	35x40x33/40	3775	3940	4100	4265	4425	4590	3000	3150	3300
057 FAUTEUIL BRAS GAUCHE	35x40x33/40	3775	3940	4100	4265	4425	4590	3000	3150	3300
061 CAUSEUSE BRAS DROIT	58x40x33/40	5800	6050	6300	6550	6800	7050	4625	4815	5000
071 FAUTEUIL INCLINABLE SANS BRAS	23,5x40x33/40	3675	3815	3950	4090	4225	4365	3125	3275	3425
086 CAUSEUSE SANS BRAS ALLONGEE GAUCHE	68x40x33/40	5615	5850	6090	6325	6565	6800	4465	4625	4790
088 FAUTEUIL SANS BRAS ALLONGE GAUCHE	45x40x33/40	3600	3840	4075	4315	4550	4790	2825	2915	3000
089 FAUTEUIL SANS BRAS ALLONGE DROIT	45x40x33/40	3600	3840	4075	4315	4550	4790	2825	2915	3000
095 SOFA APPARTEMENT	82x40x33/40	7350	7715	8075	8440	8800	9165	5875	6115	6350
096 SOFA APPARTEMENT BRAS GAUCHE	72x40x33/40	6425	6700	6975	7250	7525	7800	5050	5275	5500
097 SOFA APPARTEMENT BRAS DROIT	72x40x33/40	6425	6700	6975	7250	7525	7800	5050	5275	5500
124 POUF AVEC RANGEMENT	30x22x17	1865	1915	1965	2015	2065	2115	1625	1675	1725
138 BRAS CENTRE	9.25x36x24	1040	1125	1215	1300	1390	1475	875	915	950
155 PETIT COIN CARRE	40x40x33/40	4790	5025	5265	5500	5740	5975	3775	3915	4050

## BERLIN

Appui-tête ajustable manuel sur tous les items (fixe sur centre rond).  
 Fauteuil inclinable motorisé pleine jambe "à mécanisme \*protège-mur". \*Faut. 043 & 163: Dégagement mural 16".  
 Chaise longue inclinable motorisé: Dégagement mural 8" & avant 5".  
 Coussins de siège avec mousse modelée + 1" de mousse mémoire.  
 Couture: petit fil en tissu et gros fil plat en cuir.  
 Note: 2 inclinables séparés par un coin ne peuvent pas ouvrir en même temps. Aucuns inclinables à côté d'item #155.

### OPTIONS

\*Appui-tête motorisé: \$400 ch. \*N/D sur items fixes.  
 \*Appui-tête motorisé \$400 + Support lombaire & dos chauffant \$500= \$900 ch. (Uniquement sur items inclinable avec bras).  
 Bloc-batterie: \$400/mec.  
 Mousse: Extra ferme \$40/siège.  
 Choix bras (LARGE ou PETIT de 6"): Pattes sur bras LARGE: LG187 bois ou LG189 métal (noire ou chrome). Sur PETIT Bras: LG195 bois ou LG196 métal (noire ou chrome). Spécifiez couleur.  
 Profondeur d'assise : 20" ou \*22". \*Le 22" N/D sur fauteuils 043 & 163.  
 Faut. 043-163: avec base en bois (spécifiez couleur).

CINÉMA MAISON - Détails accessoires & configs.: Voir page Cinéma maison en annexe.

Ancrage pour accessoires: \$90 ch.

Porte-Gobelets : En métal: \$100 ch. | Illuminé: \$100 ch. | \*Illuminé avec contrôle (1 ou 2 moteurs): \$140 ch.

\*Lumière DEL sous le siège : \$65/siège.

Description	L x P x H	Cuir						Tissu		
		10	20	30 Bronx Hugo Illusion Tucson Utah Vintage Wild Laredo Yukon	40 Cavallo Princess Santiago Sensation Sunset Trina Victoria	50 Bull Cassiope Dublin	60 Caress Ultrasued	A	B COM	C alta
159 RANGEMENT À ANGLE	11/27x36x24	1865	1940	2015	2090	2165	2240	1465	1500	1540
160 RANGEMENT DROIT	11x36x24	1800	1865	1925	1990	2050	2115	1375	1425	1475
163 FAUT. DBL INCL. BERCANT PIVOTANT	33x34x42	5725	6025	6325	6625	6925	7225	4700	4825	4950
165 FAUTEUIL DOUBLE INCLINABLE	52x40x33/40	5940	6190	6440	6690	6940	7190	5000	5165	5325
167 SOFA APP. SANS BRAS ALLONGE GAUCHE	82x40x33/40	6225	6550	6875	7200	7525	7850	4900	5115	5325
168 SOFA APP. SANS BRAS ALLONGE DROIT	82x40x33/40	6225	6550	6875	7200	7525	7850	4900	5115	5325
169 FAUTEUIL DOUBLE INCLINABLE BRAS GAUCHE	42x40x33/40	4975	5175	5375	5575	5775	5975	4175	4375	4575
170 FAUTEUIL DOUBLE INCLINABLE BRAS DROIT	42x40x33/40	4975	5175	5375	5575	5775	5975	4175	4375	4575
171 FAUTEUIL DOUBLE INCLINABLE SANS BRAS	30,5x40x33/40	3940	4065	4190	4315	4440	4565	3300	3450	3600
173 CHAISE LONGUE DOUBLE BRAS GAUCHE	42x62x33/40	4790	5015	5240	5465	5690	5915	3840	4040	4240
174 CHAISE LONGUE DOUBLE BRAS DROIT	42x62x33/40	4790	5015	5240	5465	5690	5915	3840	4040	4240
175 FAUTEUIL DOUBLE BRAS GAUCHE	42x40x33/40	3975	4200	4425	4650	4875	5100	3215	3375	3540
176 FAUTEUIL DOUBLE BRAS DROIT	42x40x33/40	3975	4200	4425	4650	4875	5100	3215	3375	3540
177 FAUTEUIL DOUBLE SANS BRAS	30,5x40x33/40	2965	3125	3290	3450	3615	3775	2290	2425	2565
178 FAUTEUIL DOUBLE SANS BRAS ALLONGE-G	52x40x33/40	3865	4065	4265	4465	4665	4865	3075	3225	3375
179 FAUTEUIL DOUBLE SANS BRAS ALLONGE-D	52x40x33/40	3865	4065	4265	4465	4665	4865	3075	3225	3375
186 CAUS. SANS BRAS ALLONGEE RANGEMENT-G	68x40x33/40	6050	6250	6450	6650	6850	7050	4875	5040	5200

## BERLIN

Appui-tête ajustable manuel sur tous les items (fixe sur centre rond).  
 Fauteuil inclinable motorisé pleine jambe "à mécanisme \*protège-mur". \*Faut. 043 & 163: Dégagement mural 16".  
 Chaise longue inclinable motorisé: Dégagement mural 8" & avant 5".  
 Coussins de siège avec mousse modelée + 1" de mousse mémoire.  
 Couture: petit fil en tissu et gros fil plat en cuir.  
 Note: 2 inclinables séparés par un coin ne peuvent pas ouvrir en même temps. Aucuns inclinables à côté d'item #155.

### OPTIONS

\*Appui-tête motorisé: \$400 ch. \*N/D sur items fixes.  
 \*Appui-tête motorisé \$400 + Support lombaire & dos chauffant \$500= \$900 ch. (Uniquement sur items inclinable avec bras).  
 Bloc-batterie: \$400/mec.  
 Mousse: Extra ferme \$40/siège.  
 Choix bras (LARGE ou PETIT de 6"): Pattes sur bras LARGE: LG187 bois ou LG189 métal (noire ou chrome). Sur PETIT Bras: LG195 bois ou LG196 métal (noire ou chrome). Spécifiez couleur.  
 Profondeur d'assise : 20" ou \*22". \*Le 22" N/D sur fauteuils 043 & 163.  
 Faut. 043-163: avec base en bois (spécifiez couleur).

CINÉMA MAISON - Détails accessoires & configs.: Voir page Cinéma maison en annexe.

Ancrage pour accessoires: \$90 ch.

Porte-Gobelets : En métal: \$100 ch. | Illuminé: \$100 ch. | \*Illuminé avec contrôle (1 ou 2 moteurs): \$140 ch.

\*Lumière DEL sous le siège : \$65/siège.

Description	L x P x H	Cuir						Tissu		
		10	20	30 Bronx Hugo Illusion Tucson Utah Vintage Wild Laredo Yukon	40 Cavallo Princess Santiago Sensation Sunset Trina Victoria	50 Bull Cassiope Dublin	60 Caress Ultrasued	A	B COM	C alta
187 CAUS. SANS BRAS ALLONGEE RANGEMENT-D	68x40x33/40	6050	6250	6450	6650	6850	7050	4875	5040	5200
188 FAUT. SANS BRAS ALLONGE RANGEMENT-G	45x40x33/40	4000	4225	4450	4675	4900	5125	3240	3325	3415
189 FAUT. SANS BRAS ALLONGE RANGEMENT-D	45x40x33/40	4000	4225	4450	4675	4900	5125	3240	3325	3415
190 PETIT RANGEMENT À ANGLE	11/21x36x24	1800	1865	1925	1990	2050	2115	1375	1425	1475
221 FAUT. DBL SANS BRAS ALLONGE RANGEMENT-G	52x40x33/40	4265	4475	4690	4900	5115	5325	3475	3625	3775
222 FAUT. DBL SANS BRAS ALLONGE RANGEMENT-D	52x40x33/40	4265	4475	4690	4900	5115	5325	3475	3625	3775
223 SOFA APP SANS BRAS ALLONGE RANGEMENT-G	82x40x33/40	6640	6965	7290	7615	7940	8265	5300	5540	5775
224 SOFA APP SANS BRAS ALLONGE RANGEMENT-D	82x40x33/40	6640	6965	7290	7615	7940	8265	5300	5540	5775
236 CHAISE LONGUE INCLINABLE BRAS GAUCHE	35x62x33/40	5400	5565	5725	5890	6050	6215	4550	4700	4850
237 CHAISE LONGUE INCLINABLE BRAS DROIT	35x62x33/40	5400	5565	5725	5890	6050	6215	4550	4700	4850
238 CHAISE LONGUE DBL INCLINABLE BRAS-G	42x62x33/40	5790	6015	6240	6465	6690	6915	4850	5050	5250
239 CHAISE LONGUE DBL INCLINABLE BRAS-D	42x62x33/40	5790	6015	6240	6465	6690	6915	4850	5050	5250
V51 PORTE VERRE A VIN	3.5 x 5.5 x 6.5	90	90	90	90	90	90	90	90	90
V52 TABLETTE PIVOTANTE EN PLASTIQUE	13 3/8 x 9 5/8	90	90	90	90	90	90	90	90	90
V53 TABLETTE PIVOTANTE EN BOIS	19 x 10	150	150	150	150	150	150	150	150	150
V54 PORTE TABLETTE	4.5 x 8 x 10	100	100	100	100	100	100	100	100	100
V55 LAMPE DEL	1.5x5x14 plié/bent	90	90	90	90	90	90	90	90	90

## Liste de prix CDN

### BERLIN

Description	L x P x H	Cuir						Tissu		
		10	20	30 Bronx Hugo Illusion Tucson Utah Vintage Wild Laredo Yukon	40 Cavallo Princess Santiago Sensation Sunset Trina Victoria	50 Bull Cassiope Dublin	60 Caress Ultrasued	A	B COM	C alta
<b>CONFIGURATIONS</b>										
_A CONFIG (169-170)	84X40X40	9950	10350	10750	11150	11550	11950	8350	8750	9150
_B CONFIG (169-171-174)	115X62X40	13705	14255	14805	15355	15905	16455	11315	11865	12415
_C CONFIG (096-055-171-170)	116X116X40	20130	20965	21805	22640	23480	24315	16300	17015	17725
_D CONFIG (169-171-055-179)	116X96X40	17570	18330	19095	19855	20620	21380	14325	14965	15600
_J CONFIG (041-042)	70X40X40	9430	9800	10180	10550	10930	11300	8030	8200	8380
_K CONFIG (041-071-005)	94X62X40	12805	13290	13780	14265	14755	15240	10665	11050	11440
_L CONFIG (012-055-071-042)	102X102X40	18980	19790	20605	21415	22230	23040	15540	16105	16665
_M CONFIG (041-071-055-089)	103X89X40	16780	17580	18380	19180	19980	20780	13740	14205	14665



# BERLIN

**OPTIMA**  
Collection

**Jaymar**

Conçu et fabriqué fièrement au Canada  
Proudly designed and made in Canada

Nos produits sont fabriqués à la main et des variations mineures peuvent survenir.

Our product is hand-made and minor variations can occur.

## SPECIFICATIONS

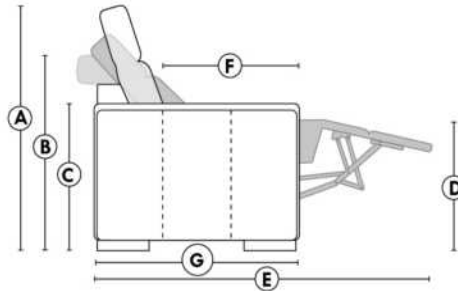

- Appui-tête levé Headrest up
- Appui-tête baissé Headrest down
- Complètement incliné Fully reclined

- A** Hauteur complète 40" Total Height
- B** Hauteur appui-tête baissé 33" Height headrest down
- C** Hauteur du bras 24" Arm Height
- D** Hauteur du siège 19,5" Seat height
- E** Profondeur inclinée 65" Depth fully reclined
- F** Profondeur d'assise 20"ou/ou 22" Seat depth
- G** Profondeur appui-tête monté 37,5" Depth with headrest up

## BRAS | ARMS

Option de bras:  
Bras Régulier Large 10,5" ou Petit bras 6"

Arm option  
Regular arm Large 10,5" or Small arm 6"

Contrôle de l'inclinaison situé à l'intérieur du bras  
Recliner control located on the inside of the arm.

Option d'accessoires disponible sur le bras régulier seulement  
Accessories option, available on Regular arms ONLY.

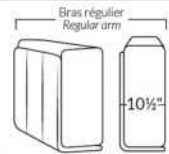

## FAUTEUIL BERÇANT PIVOTANT INCLINABLE SWIVEL ROCKING MOTION CHAIR

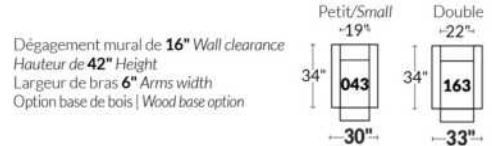

## SIÈGE 23" DE LARGE | 23" SEAT WIDTH

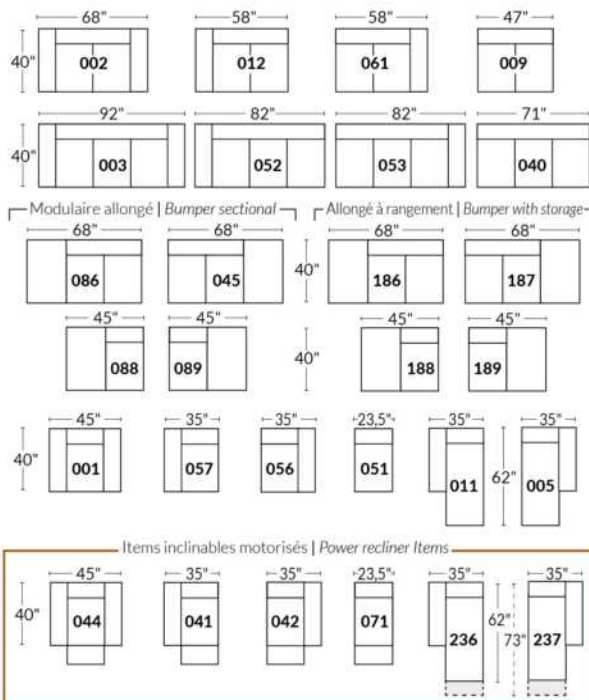

## SIÈGE 30" DE LARGE | 30" SEAT WIDTH

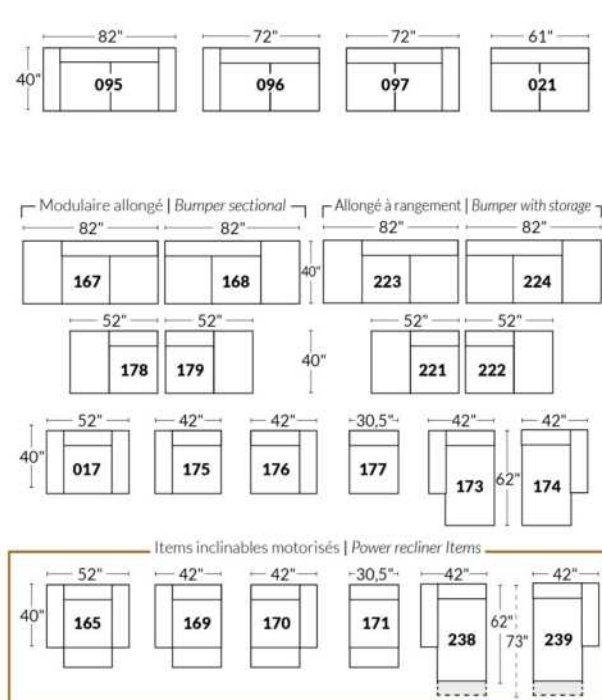

### Autres | Others

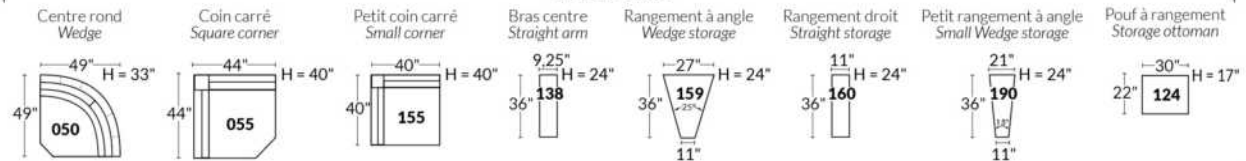

### EXEMPLE 23" EXAMPLE

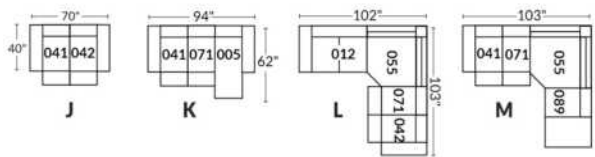

### EXEMPLE 30" EXAMPLE

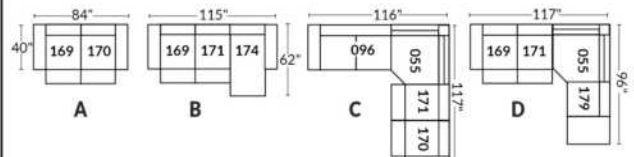



\*Disponibles sur certains modèles et SEULEMENT sur le BRAS LARGE.

### OPTIONS PORTE-GOBELETS

#### MÉTAL



Argent



Noir mat



Brun

#### ILLUMINÉ

1.



Porte-gobelet illuminé

2.



Porte-gobelet illuminé avec contrôle de l'inclinable, port USB & lumière DEL sous le siège

3.



Porte-gobelet illuminé avec contrôle double moteur, port USB & lumière DEL sous le siège

Nos porte-gobelets illuminés à un ou deux contrôles sont compatibles avec les lumières DEL sous le siège. Vous pouvez contrôler la lumière sur le porte-gobelet. Le porte-gobelet à 2 moteurs possède un contrôle remise à zéro (maison) pour remettre votre inclinable à la position de départ.

#### Lumière DEL sous le siège (en option)

Disponible seulement dans les configurations avec un minimum de 1 porte-gobelet illuminé à moteur qui contrôle l'ouverture et la fermeture de la lumière.

Pour les prix des options, voir la section description du modèle Optima.

Veuillez nous fournir un dessin de votre configuration qui indique le type de porte-gobelet et le positionnement.

#### Porte-gobelets avec contrôle

Il faut spécifier la position de ceux-ci; bras droit ou bras gauche et quel inclinable ils vont contrôler. Si vous avez une rangée de fauteuils avec plusieurs porte-gobelets, le contrôle sera par défaut sur le bras gauche et sur le droit pour le dernier bras extérieur.

#### EXEMPLE A

041-169 : Contrôleur et porte-gobelet à gauche  
071-171 : boutons tactiles sur le côté du siège  
042-170 : Contrôleur et porte-gobelet à droite

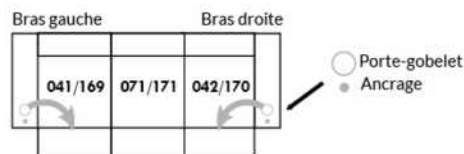

#### EXEMPLE B

071-171 : Ces deux items peuvent être connectés à un porte-gobelet intelligent qui pourra contrôler l'inclinable.  
Il faut alors utiliser un de ces items: 138,159, 160 et 190

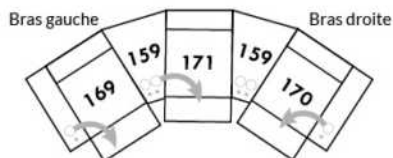

#### Informations sur les appui-têtes et boutons de contrôles des inclinables

##### AVEC porte-gobelet illuminés

Si vous prenez un item **stationnaire**, vous aurez par défaut le porte-gobelet N°1.  
Si vous prenez un **appui-tête manuel**, vous aurez le porte-gobelet N°2.  
Si vous prenez un **appui-tête électrique**, vous aurez par défaut le porte-gobelet N°3.

##### SANS porte-gobelet et avec un inclinable

Si vous prenez un item inclinable et un **appui-tête manuel**, il y aura un contrôle à boutons tactiles.  
Si vous prenez un item inclinable avec un **appui-tête électrique**, vous aurez un contrôleur à bouton poussoir double avec prise USB.  
Si c'est un **item sans bras** (071-171) il y aura alors les boutons tactiles.



Boutons tactiles



Boutons poussoirs

\*Disponibles sur certains modèles et SEULEMENT sur le BRAS LARGE.

### OPTIONS ACCESSOIRES

<p><b>Ancrage pour accessoires</b></p> 	<p><b>V51</b> Porte verre à vin</p> 	<p><b>V52</b> Tablette pivotante en plastique</p> 	<p><b>V53</b> Tablette pivotante en bois (choix de 8 couleurs)</p> 
<p><b>V54</b> Porte tablette</p> 	<p><b>V55</b> Lampe DEL</p> 	<p>Spécifiez sur quel bras (gauche ou droit) la tablette sera installée</p>	

Pour les prix des ancrages, voir la section description du modèle Optima et pour les accessoires vous référer à la fin de la liste de prix.

### Items 138-159-160-190 et bras large

Option ancrage et porte-gobelet \*Non disponible sur les petits bras\*.

Veuillez spécifier sur quel bras vous voulez avoir les ancrages et les porte-gobelets.

NB: Item 138- 159-160-190 sont non finis sur les côtés, doivent être utilisés entre 2 sièges. Chaque item à rangement possède 2 prises USB et une prise électrique à l'intérieur du rangement.

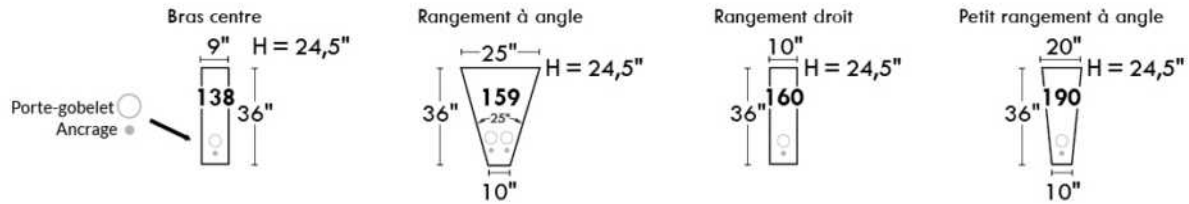

### SUGGESTIONS DE CONFIGURATIONS

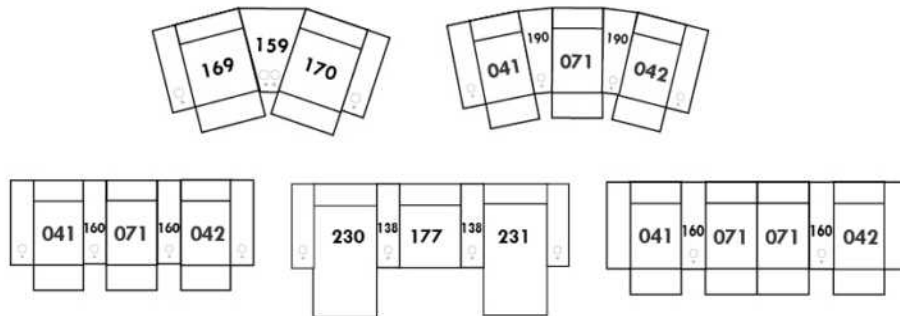

## Liste de prix CDN

### BRASILIA

LG52 disponible métal et bois. Si bois spécifier couleur.

COMBO: Recouvrement #2 sur les dossiers seulement.

EN TISSU il n'y a pas de coutures sur les sièges.

Tissu uni recommandé pour la base.

\*REMARQUE: En cuir et en tissu, les côtés sans bras et coin rond ne sont pas complètement recouvert de cuir/tissu.

Description	L x P x H	Cuir						Tissu		
		10	20	30 Bronx Hugo Illusion Tucson Utah Vintage Wild Laredo Yukon	40 Cavallo Princess Santiago Sensation Sunset Trina Victoria	50 Bull Cassiope Dublin	60 Caress Ultrasued	A	B COM	C alta
001 FAUTEUIL	35X37X33	2550	2715	2875	3040	3200	3365	1890	2015	2140
002 CAUSEUSE	59X37X33	3715	4000	4290	4575	4865	5150	2465	2665	2865
005 CHAISE LONGUE BRAS DROIT	30X65X33	2425	2700	2975	3250	3525	3800	1775	1925	2075
009 CAUSEUSE SANS BRAS	48X37X33	2915	3190	3465	3740	4015	4290	2090	2275	2465
011 CHAISE LONGUE BRAS GAUCHE	30X65X33	2425	2700	2975	3250	3525	3800	1775	1925	2075
012 CAUSEUSE BRAS GAUCHE	54X37X33	3265	3550	3840	4125	4415	4700	2275	2440	2600
021 SOFA APPARTEMENT SANS BRAS	64X37X33	3300	3650	4000	4350	4700	5050	2315	2540	2765
045 CAUSEUSE SANS BRAS ALLONGEE DROIT	67X37X33	3265	3550	3840	4125	4415	4700	2275	2440	2600
050 CENTRE ROND	48X48X33	2425	2650	2875	3100	3325	3550	1850	2025	2200
051 FAUTEUIL SANS BRAS	24X37X33	1775	1950	2125	2300	2475	2650	1490	1600	1715
056 FAUTEUIL BRAS DROIT	30X37X33	2150	2315	2475	2640	2800	2965	1690	1815	1940
057 FAUTEUIL BRAS GAUCHE	30X37X33	2150	2315	2475	2640	2800	2965	1690	1815	1940
061 CAUSEUSE BRAS DROIT	54X37X33	3265	3550	3840	4125	4415	4700	2275	2440	2600
062 FAUTEUIL ANGULAIRE BRAS GAUCHE	64X50X33	3175	3415	3650	3890	4125	4365	2265	2375	2490
063 FAUTEUIL ANGULAIRE BRAS DROIT	64X50X33	3175	3415	3650	3890	4125	4365	2265	2375	2490
086 CAUSEUSE SANS BRAS ALLONGEE GAUCHE	67X37X33	3265	3550	3840	4125	4415	4700	2275	2440	2600
095 SOFA APPARTEMENT	75X37X33	4125	4465	4800	5140	5475	5815	2725	2925	3125
096 SOFA APPARTEMENT BRAS GAUCHE	70X37X33	3675	4025	4375	4725	5075	5425	2515	2725	2940
097 SOFA APPARTEMENT BRAS DROIT	70X37X33	3675	4025	4375	4725	5075	5425	2515	2725	2940
105 SOFA APP. BRAS DROIT ALLONGE GAUCHE	89X37X33	4125	4465	4800	5140	5475	5815	2725	2925	3125
106 SOFA APP. BRAS GAUCHE ALLONGE DROIT	89X37X33	4125	4465	4800	5140	5475	5815	2725	2925	3125
107 CAUSEUSE BRAS DROIT ALLONGEE GAUCHE	73X37X33	3715	4000	4290	4575	4865	5150	2465	2665	2865
108 CAUSEUSE BRAS GAUCHE ALLONGEE DROIT	73X37X33	3715	4000	4290	4575	4865	5150	2465	2665	2865
124 POUF AVEC RANGEMENT	30X22X18	1515	1575	1640	1700	1765	1825	1290	1350	1415
<b>CONFIGURATIONS</b>										
A CONF. A (95-01)	35X75X33	6675	7180	7675	8180	8675	9180	4615	4940	5265
B CONF. B (96-05)	100X65X33	6100	6725	7350	7975	8600	9225	4290	4650	5015

## Liste de prix CDN

### BRASILIA

Description	L x P x H	Cuir						Tissu		
		10	20	30 Bronx Hugo Illusion Tucson Utah Vintage Wild Laredo Yukon	40 Cavallo Princess Santiago Sensation Sunset Trina Victoria	50 Bull Cassiope Dublin	60 Caress Ultrasued	A	B COM	C alta
C CONF. C (11-97)	65X100X33	6100	6725	7350	7975	8600	9225	4290	4650	5015
D CONF. D (96-63)	134X50X33	6850	7440	8025	8615	9200	9790	4780	5100	5430
E CONF. E (62-97)	50X134X33	6850	7440	8025	8615	9200	9790	4780	5100	5430
F CONF. F (12-05)	84X65X33	5690	6250	6815	7375	7940	8500	4050	4365	4675
G CONF. G (11-61)	65X84X33	5690	6250	6815	7375	7940	8500	4050	4365	4675
H CONF. H (86-05)	97X65X33	5690	6250	6815	7375	7940	8500	4050	4365	4675
I CONF. I (11-45)	65X97X33	5690	6250	6815	7375	7940	8500	4050	4365	4675
J CONF. J (12-63)	118X50X33	6440	6965	7490	8015	8540	9065	4540	4815	5090
K CONF. K (62-61)	50X118X33	6440	6965	7490	8015	8540	9065	4540	4815	5090
L CONF. L (86-63)	131X50X33	6440	6965	7490	8015	8540	9065	4540	4815	5090
M CONF. M (62-45)	50X131X33	6440	6965	7490	8015	8540	9065	4540	4815	5090
N CONF. N (95-02)	59X75X33	7840	8465	9090	9715	10340	10965	5190	5590	5990
O CONF. O (12-50-61)	102X102X33	8955	9750	10555	11350	12155	12950	6400	6905	7400
P CONF. P (107-106)	73X89X33	7840	8465	9090	9715	10340	10965	5190	5590	5990
Q CONF. Q (105-108)	89X73X33	7840	8465	9090	9715	10340	10965	5190	5590	5990
R CONF. R (107-108)	73X73X33	7430	8000	8580	9150	9730	10300	4930	5330	5730
S CONF. S (86-50-61)	115X102X33	8955	9750	10555	11350	12155	12950	6400	6905	7400
T CONF. T (12-50-45)	102X115X33	8955	9750	10555	11350	12155	12950	6400	6905	7400
U CONF. U (86-50-45)	115X115X33	8955	9750	10555	11350	12155	12950	6400	6905	7400
V CONF. V (96-50-61)	118X102X33	9365	10225	11090	11950	12815	13675	6640	7190	7740
W CONF. W (12-50-97)	102X118X33	9365	10225	11090	11950	12815	13675	6640	7190	7740
X CONF. X (96-50-45)	118X115X33	9365	10225	11090	11950	12815	13675	6640	7190	7740
Y CONF. Y (86-50-97)	115X118X33	9365	10225	11090	11950	12815	13675	6640	7190	7740

# BRASILIA



Hauteur complète 33" | Hauteur de siège 19" | Hauteur devant bras 25" | Profondeur d'assise 21"  
 Total Height 33" | Seat Height 19" | Arm Height 25" | Seat Depth 21"

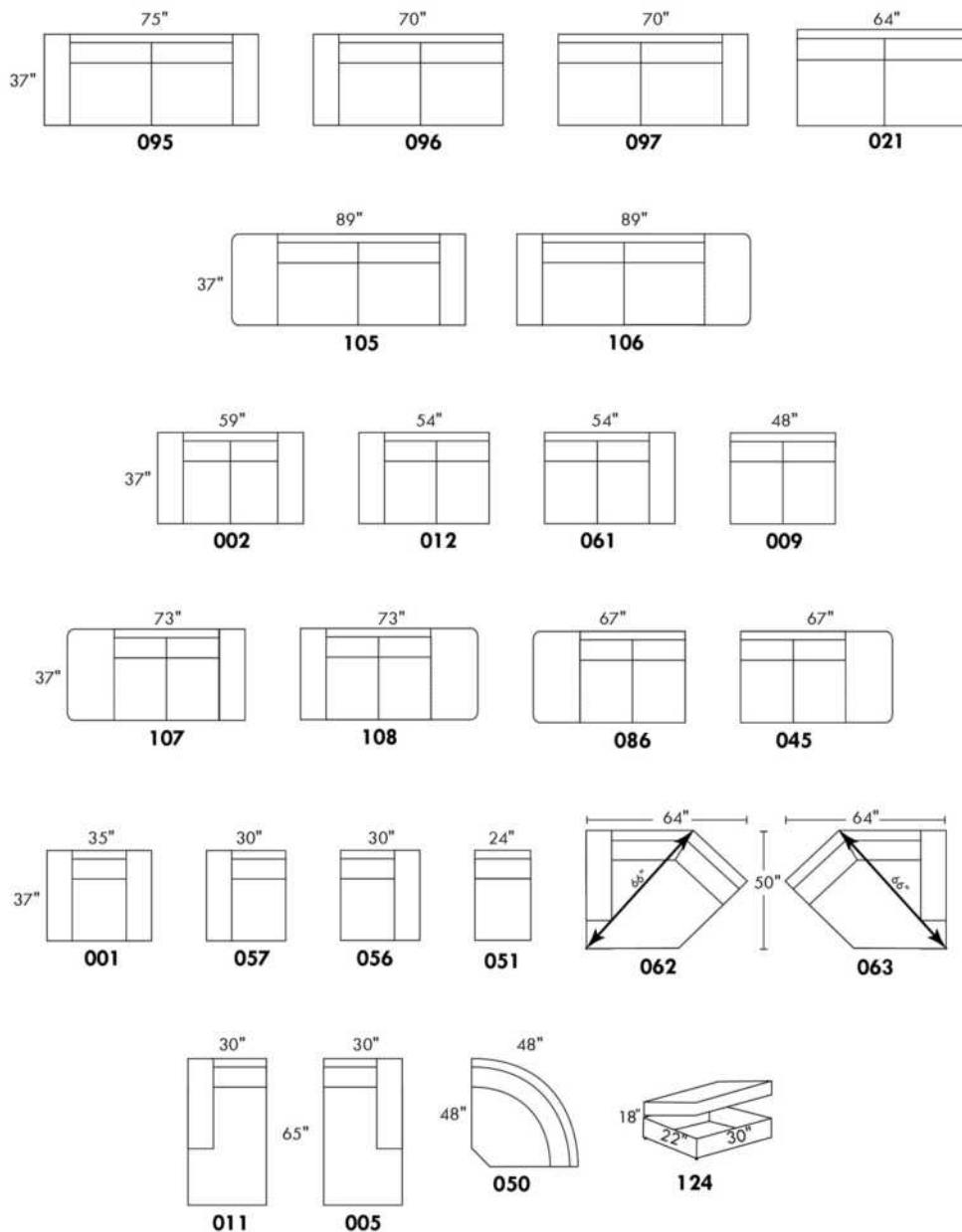

www.jaymar.ca

Toutes les dimensions indiquées sont au pouce près. Nos produits sont fabriqués à la main et des variations mineures peuvent survenir.  
 All dimensions indicated are to the nearest inch. Our product is hand-made and minor variations can occur.

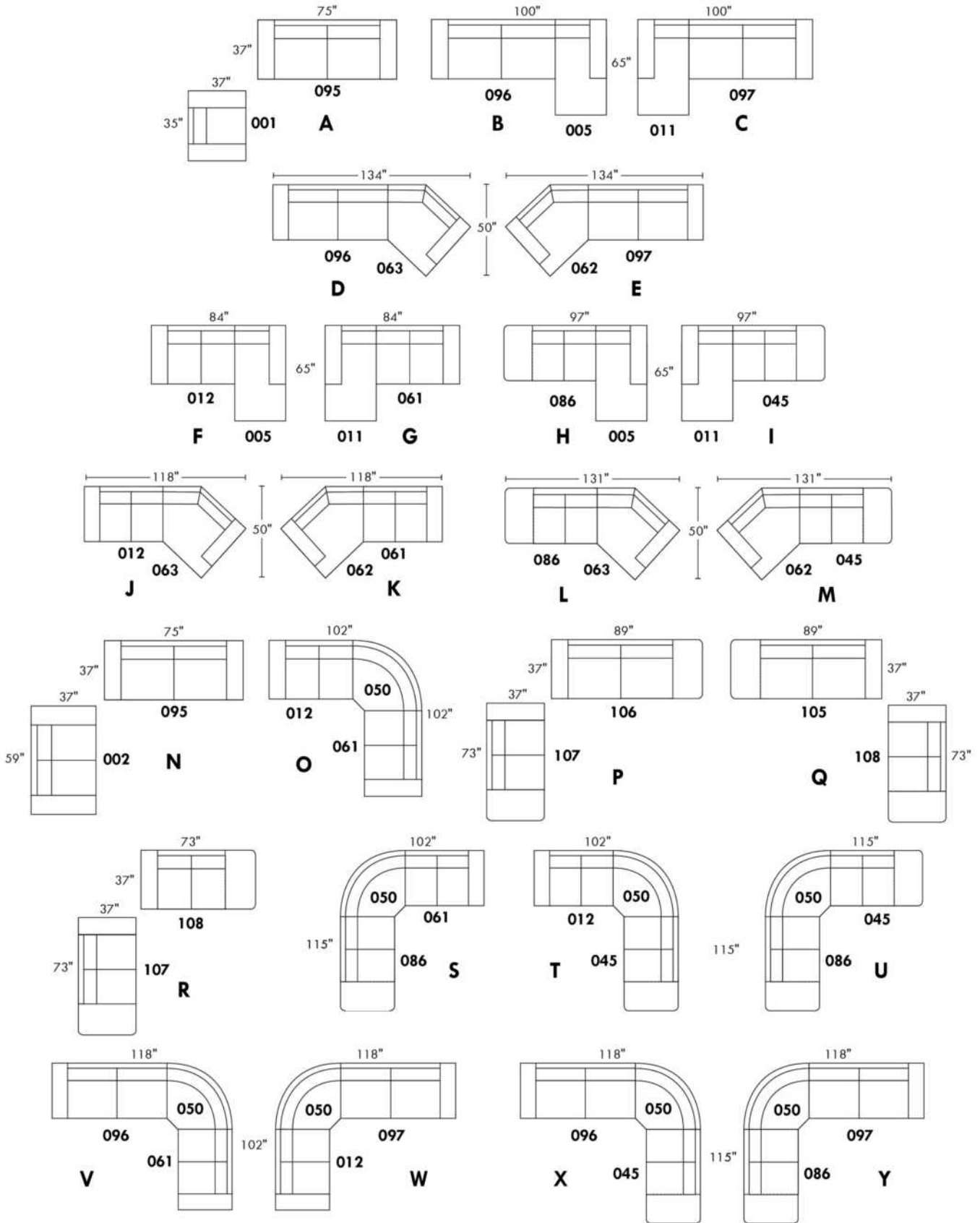

## BROOKLYN

### CARACTÉRISTIQUES:

Appui-tête ajustable manuel sur tous les items (fixe sur centre rond).

Fauteuil inclinable motorisé pleine jambe "à mécanisme \*protège-mur ". \*Faut. 043 & 163: Dégagement mural 16".

Chaise longue inclinable motorisé: Dégagement mural 8" & avant 5".

Coussins de siège avec mousse modelée + 1" de mousse mémoire; bras avec mousse mémoire.

Couture: petit fil en tissu et gros fil plat en cuir.

Note: 2 inclinables séparés par un coin ne peuvent pas ouvrir en temps. Aucun incl. à coté d'item #155.

### OPTIONS

\*Appui-tête motorisé: \$400 ch. \*N/D sur items fixes.

\*Appui-tête motorisé \$400 + Support lombaire & dos chauffant \$500= \$900 ch. (Uniquement sur items inclinable avec bras).

Bloc-batterie: \$400/mec.

Mousse: Extra ferme \$40/siège.

Choix bras (LARGE ou PETIT de 6"): Pattes sur bras LARGE LG187 bois ou LG189 métal (noire ou chrome). Sur PETIT Bras: LG08 bois ou LG64 métal. Spécifiez couleur.

Profondeur d'assise: 20" ou \*22". \*Le 22" N/D sur faut. 043 & 163.

Faut. 043-163: avec base en bois (spécifiez couleur).

Description	L x P x H	Cuir						Tissu		
		10	20	30 Bronx Hugo Illusion Tucson Utah Vintage Wild Laredo Yukon	40 Cavallo Princess Santiago Sensation Sunset Trina Victoria	50 Bull Cassiope Dublin	60 Caress Ultrasued	A	B COM	C alta
001 FAUTEUIL	43x40x33/40	4725	4950	5175	5400	5625	5850	3840	3950	4065
002 CAUSEUSE	66x40x33/40	6750	7040	7325	7615	7900	8190	5440	5625	5815
003 SOFA	90x40x33/40	8165	8540	8915	9290	9665	10040	6565	6790	7015
005 CHAISE LONGUE BRAS DROIT	34x62x33/40	4415	4575	4740	4900	5065	5225	3525	3675	3825
009 CAUSEUSE SANS BRAS	47x40x33/40	4740	4915	5090	5265	5440	5615	3725	3925	4125
011 CHAISE LONGUE BRAS GAUCHE	34x62x33/40	4415	4575	4740	4900	5065	5225	3525	3675	3825
012 CAUSEUSE BRAS GAUCHE	57x40x33/40	5800	6050	6300	6550	6800	7050	4625	4815	5000
017 FAUTEUIL DOUBLE	50x40x33/40	4950	5200	5450	5700	5950	6200	4000	4150	4300
021 SOFA APPARTEMENT SANS BRAS	61x40x33/40	5350	5600	5850	6100	6350	6600	4175	4390	4600
040 SOFA SANS BRAS	71x40x33/40	6125	6415	6700	6990	7275	7565	4875	5100	5325
041 FAUTEUIL INCLINABLE BRAS-G	34x40x33/40	4715	4900	5090	5275	5465	5650	4015	4100	4190
042 FAUTEUIL INCLINABLE BRAS-D	34x40x33/40	4715	4900	5090	5275	5465	5650	4015	4100	4190
043 FAUTEUIL INCLINABLE BERÇANT PIVOTANT	30x34x42	5590	5865	6140	6415	6690	6965	4690	4800	4915
044 FAUTEUIL INCLINABLE	43x40x33/40	5690	5915	6140	6365	6590	6815	4800	4925	5050
045 CAUSEUSE SANS BRAS ALLONGEE DROIT	68x40x33/40	5615	5850	6090	6325	6565	6800	4465	4625	4790
050 CENTRE ROND	49x49x33	4115	4365	4615	4865	5115	5365	3025	3175	3325
051 FAUTEUIL SANS BRAS	23,5x40x33/40	2715	2840	2965	3090	3215	3340	2115	2250	2390
052 SOFA BRAS GAUCHE	81x40x33/40	7175	7515	7850	8190	8525	8865	5725	5965	6200
053 SOFA BRAS DROIT	81x40x33/40	7175	7515	7850	8190	8525	8865	5725	5965	6200

## BROOKLYN

### CARACTÉRISTIQUES:

Appui-tête ajustable manuel sur tous les items (fixe sur centre rond).

Fauteuil inclinable motorisé pleine jambe "à mécanisme \*protège-mur ". \*Faut. 043 & 163: Dégagement mural 16".

Chaise longue inclinable motorisé: Dégagement mural 8" & avant 5".

Coussins de siège avec mousse modelée + 1" de mousse mémoire; bras avec mousse mémoire.

Couture: petit fil en tissu et gros fil plat en cuir.

Note: 2 inclinables séparés par un coin ne peuvent pas ouvrir en temps. Aucun incl. à coté d'item #155.

### OPTIONS

\*Appui-tête motorisé: \$400 ch. \*N/D sur items fixes.

\*Appui-tête motorisé \$400 + Support lombaire & dos chauffant \$500= \$900 ch. (Uniquement sur items inclinable avec bras).

Bloc-batterie: \$400/mec.

Mousse: Extra ferme \$40/siège.

Choix bras (LARGE ou PETIT de 6"): Pattes sur bras LARGE LG187 bois ou LG189 métal (noire ou chrome). Sur PETIT Bras: LG08 bois ou LG64 métal. Spécifiez couleur.

Profondeur d'assise: 20" ou \*22". \*Le 22" N/D sur faut. 043 & 163.

Faut. 043-163: avec base en bois (spécifiez couleur).

Description	L x P x H	Cuir						Tissu		
		10	20	30 Bronx Hugo Illusion Tucson Utah Vintage Wild Laredo Yukon	40 Cavallo Princess Santiago Sensation Sunset Trina Victoria	50 Bull Cassiope Dublin	60 Caress Ultrasued	A	B COM	C alta
055 COIN CARRE	44x44x33/40	4790	5025	5265	5500	5740	5975	3775	3915	4050
056 FAUTEUIL BRAS DROIT	34x40x33/40	3775	3940	4100	4265	4425	4590	3000	3150	3300
057 FAUTEUIL BRAS GAUCHE	34x40x33/40	3775	3940	4100	4265	4425	4590	3000	3150	3300
061 CAUSEUSE BRAS DROIT	57x40x33/40	5800	6050	6300	6550	6800	7050	4625	4815	5000
071 FAUTEUIL INCLINABLE SANS BRAS	23,5x40x33/40	3675	3815	3950	4090	4225	4365	3125	3275	3425
086 CAUSEUSE SANS BRAS ALLONGEE GAUCHE	68x40x33/40	5615	5850	6090	6325	6565	6800	4465	4625	4790
088 FAUTEUIL SANS BRAS ALLONGE GAUCHE	45x40x33/40	3600	3840	4075	4315	4550	4790	2825	2915	3000
089 FAUTEUIL SANS BRAS ALLONGE DROIT	45x40x33/40	3600	3840	4075	4315	4550	4790	2825	2915	3000
095 SOFA APPARTEMENT	80x40x33/40	7350	7715	8075	8440	8800	9165	5875	6115	6350
096 SOFA APPARTEMENT BRAS GAUCHE	71x40x33/40	6425	6700	6975	7250	7525	7800	5050	5275	5500
097 SOFA APPARTEMENT BRAS DROIT	71x40x33/40	6425	6700	6975	7250	7525	7800	5050	5275	5500
124 POUF AVEC RANGEMENT	30x22x17	1865	1915	1965	2015	2065	2115	1625	1675	1725
155 PETIT COIN CARRE	40x40x33/40	4790	5025	5265	5500	5740	5975	3775	3915	4050
163 FAUT. DBL INCL. BERCANT PIVOTANT	33x34x42	5725	6025	6325	6625	6925	7225	4700	4825	4950
165 FAUTEUIL DOUBLE INCLINABLE	50x40x33/40	5940	6190	6440	6690	6940	7190	5000	5165	5325
167 SOFA APP. SANS BRAS ALLONGE GAUCHE	82x40x33/40	6225	6550	6875	7200	7525	7850	4900	5115	5325
168 SOFA APP. SANS BRAS ALLONGE DROIT	82x40x33/40	6225	6550	6875	7200	7525	7850	4900	5115	5325
169 FAUTEUIL DOUBLE INCLINABLE BRAS GAUCHE	41x40x33/40	4975	5175	5375	5575	5775	5975	4175	4375	4575
170 FAUTEUIL DOUBLE INCLINABLE BRAS DROIT	41x40x33/40	4975	5175	5375	5575	5775	5975	4175	4375	4575
171 FAUTEUIL DOUBLE INCLINABLE SANS BRAS	30,5x40x33/40	3940	4065	4190	4315	4440	4565	3300	3450	3600



## BROOKLYN

### CARACTÉRISTIQUES:

Appui-tête ajustable manuel sur tous les items (fixe sur centre rond).

Fauteuil inclinable motorisé pleine jambe "à mécanisme \*protège-mur ". \*Faut. 043 & 163: Dégagement mural 16".

Chaise longue inclinable motorisé: Dégagement mural 8" & avant 5".

Coussins de siège avec mousse modelée + 1" de mousse mémoire; bras avec mousse mémoire.

Couture: petit fil en tissu et gros fil plat en cuir.

Note: 2 inclinables séparés par un coin ne peuvent pas ouvrir en temps. Aucun incl. à coté d'item #155.

### OPTIONS

\*Appui-tête motorisé: \$400 ch. \*N/D sur items fixes.

\*Appui-tête motorisé \$400 + Support lombaire & dos chauffant \$500= \$900 ch. (Uniquement sur items inclinable avec bras).

Bloc-batterie: \$400/mec.

Mousse: Extra ferme \$40/siège.

Choix bras (LARGE ou PETIT de 6"): Pattes sur bras LARGE LG187 bois ou LG189 métal (noire ou chrome). Sur PETIT Bras: LG08 bois ou LG64 métal. Spécifiez couleur.

Profondeur d'assise: 20" ou \*22". \*Le 22" N/D sur faut. 043 & 163.

Faut. 043-163: avec base en bois (spécifiez couleur).

Description	L x P x H	Cuir						Tissu		
		10	20	30 Bronx Hugo Illusion Tucson Utah Vintage Wild Laredo Yukon	40 Cavallo Princess Santiago Sensation Sunset Trina Victoria	50 Bull Cassiope Dublin	60 Caress Ultrasued	A	B COM	C alta
173 CHAISE LONGUE DOUBLE BRAS GAUCHE	41x62x33/40	4790	5015	5240	5465	5690	5915	3840	4040	4240
174 CHAISE LONGUE DOUBLE BRAS DROIT	41x62x33/40	4790	5015	5240	5465	5690	5915	3840	4040	4240
175 FAUTEUIL DOUBLE BRAS GAUCHE	41x40x33/40	3975	4200	4425	4650	4875	5100	3215	3375	3540
176 FAUTEUIL DOUBLE BRAS DROIT	41x40x33/40	3975	4200	4425	4650	4875	5100	3215	3375	3540
177 FAUTEUIL DOUBLE SANS BRAS	30,5x40x33/40	2965	3125	3290	3450	3615	3775	2290	2425	2565
178 FAUTEUIL DOUBLE SANS BRAS ALLONGE-G	52x40x33/40	3865	4065	4265	4465	4665	4865	3075	3225	3375
179 FAUTEUIL DOUBLE SANS BRAS ALLONGE-D	52x40x33/40	3865	4065	4265	4465	4665	4865	3075	3225	3375
186 CAUS. SANS BRAS ALLONGEE RANGEMENT-G	68x40x33/40	6050	6250	6450	6650	6850	7050	4875	5040	5200
187 CAUS. SANS BRAS ALLONGEE RANGEMENT-D	68x40x33/40	6050	6250	6450	6650	6850	7050	4875	5040	5200
188 FAUT. SANS BRAS ALLONGE RANGEMENT-G	45x40x33/40	4000	4225	4450	4675	4900	5125	3240	3325	3415
189 FAUT. SANS BRAS ALLONGE RANGEMENT-D	45x40x33/40	4000	4225	4450	4675	4900	5125	3240	3325	3415
221 FAUT. DBL SANS BRAS ALLONGE RANGEMENT-G	52x40x33/40	4265	4475	4690	4900	5115	5325	3475	3625	3775
222 FAUT. DBL SANS BRAS ALLONGE RANGEMENT-D	52x40x33/40	4265	4475	4690	4900	5115	5325	3475	3625	3775
223 SOFA APP SANS BRAS ALLONGE RANGEMENT-G	82x40x33/40	6640	6965	7290	7615	7940	8265	5300	5540	5775
224 SOFA APP SANS BRAS ALLONGE RANGEMENT-D	82x40x33/40	6640	6965	7290	7615	7940	8265	5300	5540	5775
236 CHAISE LONGUE INCLINABLE BRAS GAUCHE	34x62x33/40	5400	5565	5725	5890	6050	6215	4550	4700	4850
237 CHAISE LONGUE INCLINABLE BRAS DROIT	34x62x33/40	5400	5565	5725	5890	6050	6215	4550	4700	4850
238 CHAISE LONGUE DBL INCLINABLE BRAS-G	41x62x33/40	5790	6015	6240	6465	6690	6915	4850	5050	5250
239 CHAISE LONGUE DBL INCLINABLE BRAS-D	41x62x33/40	5790	6015	6240	6465	6690	6915	4850	5050	5250
<b>CONFIGURATIONS</b>										

## Liste de prix CDN

### BROOKLYN

Description	L x P x H	Cuir						Tissu		
		10	20	30 Bronx Hugo Illusion Tucson Utah Vintage Wild Laredo Yukon	40 Cavallo Princess Santiago Sensation Sunset Trina Victoria	50 Bull Cassiope Dublin	60 Caress Ultrasued	A	B COM	C alta
A CONFIG (169-170)	81X40X40	9950	10350	10750	11150	11550	11950	8350	8750	9150
B CONFIG (169-171-174)	113X62X40	13705	14255	14805	15355	15905	16455	11315	11865	12415
C CONFIG (096-055-171-170)	116X116X40	20130	20965	21805	22640	23480	24315	16300	17015	17725
D CONFIG (169-171-055-179)	116X96X40	17570	18330	19095	19855	20620	21380	14325	14965	15600
J CONFIG (041-042)	67X40X40	9430	9800	10180	10550	10930	11300	8030	8200	8380
K CONFIG (041-071-005)	92X62X40	12805	13290	13780	14265	14755	15240	10665	11050	11440
L CONFIG (012-055-071-042)	102X102X40	18980	19790	20605	21415	22230	23040	15540	16105	16665
M CONFIG (041-071-055-089)	102X89X40	16780	17580	18380	19180	19980	20780	13740	14205	14665



# BROOKLYN

**OPTIMA**  
Collection

**Jaymar**

Conçu et fabriqué fièrement au Canada  
Proudly designed and made in Canada

Nos produits sont fabriqués à la main et des variations mineures peuvent survenir

Our product is hand-made and minor variations can occur.

## SPECIFICATIONS

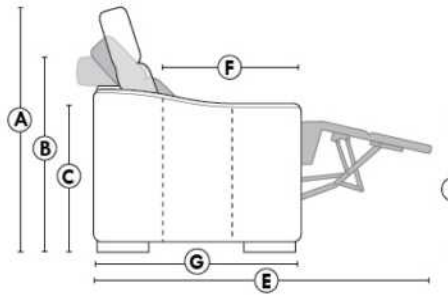

- Appui-tête levé / Headrest up
- Appui-tête baissé / Headrest down
- Complètement incliné / Fully reclined

- A** Hauteur complète 40" Total Height
- B** Hauteur appui-tête baissé 33" Height headrest down
- C** Hauteur du bras 24" Arm Height
- D** Hauteur du siège 19,5" Seat height
- E** Profondeur inclinée 65" Depth fully reclined
- F** Profondeur d'assise 20"ou/ou 22" Seat depth
- G** Profondeur appui-tête monté 37,5" Depth with headrest up

## BRAS | ARMS

Option de bras:  
Bras Régulier Large 9,5" ou Petit bras 6"

Arm option  
Regular arm Large 9.5" or Small arm 6"

Contrôle de l'inclinaison situé à l'extérieur du bras  
Recliner control located on the outside of the arm.

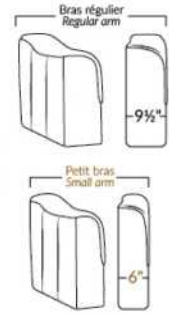

## FAUTEUIL BERÇANT PIVOTANT INCLINABLE SWIVEL ROCKING MOTION CHAIR

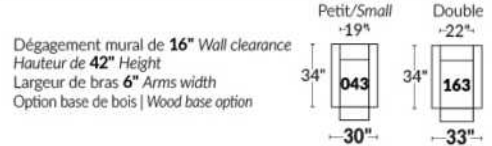

## SIÈGE 23" DE LARGE | 23" SEAT WIDTH

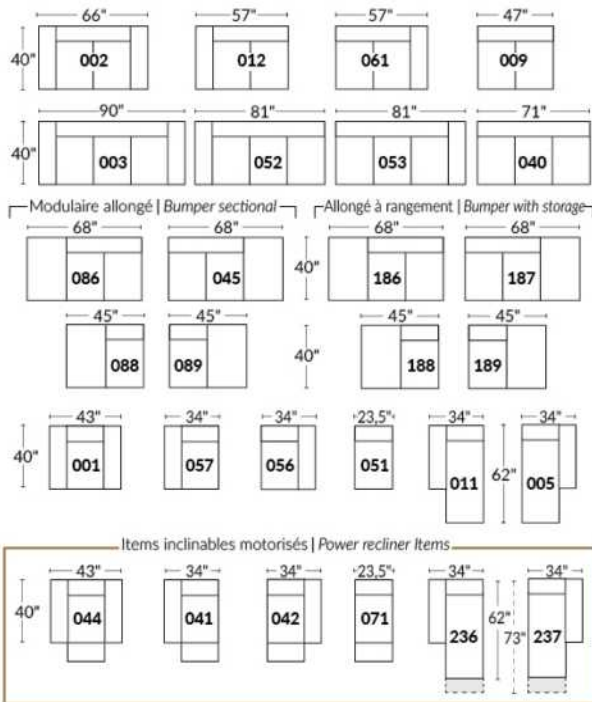

## SIÈGE 30" DE LARGE | 30" SEAT WIDTH

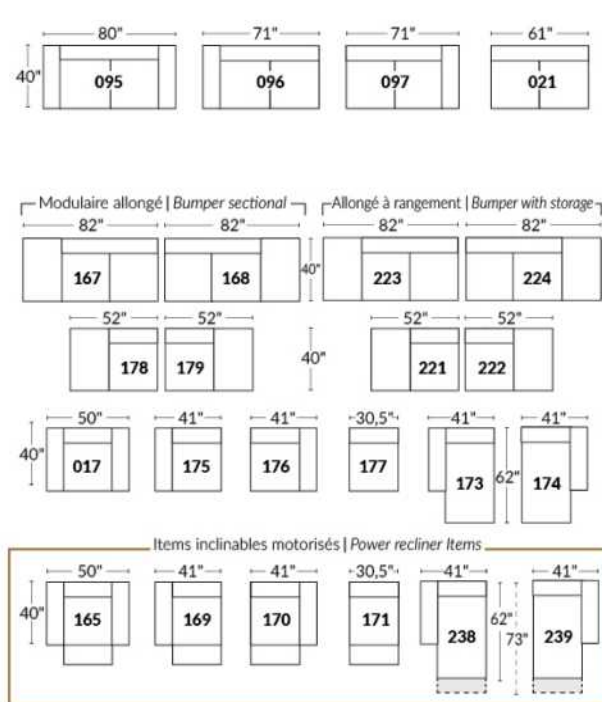

### Autres | Others



### EXEMPLE 23" EXAMPLE

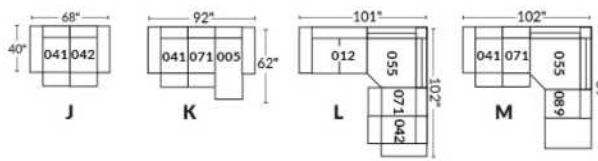

### EXEMPLE 30" EXAMPLE

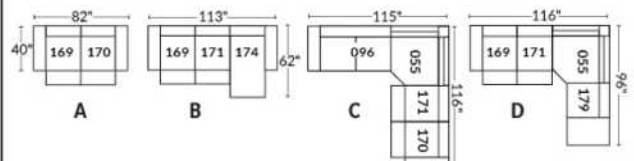

## BUDAPEST

Appui-tête ajustable manuel sur tous les items (fixe sur centre rond).  
 Fauteuil inclinable motorisé pleine jambe "à mécanisme \*protège-mur". \*Faut. 043 & 163: Dégagement mural 16".  
 Chaise longue inclinable motorisé: Dégagement mural 8" & avant 5".  
 Coussins de siège avec mousse modelée + 1" de mousse mémoire; bras avec mousse mémoire.  
 Couture: petit fil en tissu et gros fil plat en cuir.  
 Note: 2 inclinables séparés par un coin ne peuvent pas ouvrir en même temps. Aucuns inclinables à côté d'item #155.

### OPTIONS

\*Appui-tête motorisé: \$400 ch. \*N/D sur items fixes.  
 \*Appui-tête motorisé \$400 + Support lombaire & dos chauffant \$500= \$900 ch. (Uniquement sur items inclinable avec bras).  
 Bloc-batterie: \$400/mec.  
 Mousse: Extra ferme \$40/siège.  
 Choix bras (LARGE ou PETIT de 6"): Pattes sur bras LARGE: LG215 bois ou LG189 métal (noire ou chrome). PETIT Bras: LG216 bois ou Métal: LG196 cyl. (noire ou chrome) ou LG64 (carré). Spécifiez couleur.  
 Profondeur d'assise: 20" ou \*22". \*Le 22" N/D sur faut. 043 & 163.  
 Faut. 043-163: avec base en bois (spécifiez couleur).  
 Item 327 Tablette en merisier pour bras LARGE uniquement: Spécifier couleur.

CINÉMA MAISON - Détails accessoires & configs.: Voir page Cinéma maison en annexe.

Ancrage pour accessoires: \$90 ch.  
 Porte-Gobelets: En métal: \$100 ch. | Illuminé: \$100 ch. | \*Illuminé avec contrôle (1 ou 2 moteurs): \$140 ch.  
 \*Lumière DEL sous le siège: \$65/siège.

Description	L x P x H	Cuir						Tissu		
		10	20	30 Bronx Hugo Illusion Tucson Utah Vintage Wild Laredo Yukon	40 Cavallo Princess Santiago Sensation Sunset Trina Victoria	50 Bull Cassiope Dublin	60 Caress Ultrasued	A	B COM	C alta
001 FAUTEUIL	44x40x33/40	4725	4950	5175	5400	5625	5850	3840	3950	4065
002 CAUSEUSE	67x40x33/40	6750	7040	7325	7615	7900	8190	5440	5625	5815
003 SOFA	91x40x33/40	8165	8540	8915	9290	9665	10040	6565	6790	7015
005 CHAISE LONGUE BRAS DROIT	34x62x33/40	4415	4575	4740	4900	5065	5225	3525	3675	3825
009 CAUSEUSE SANS BRAS	47x40x33/40	4740	4915	5090	5265	5440	5615	3725	3925	4125
011 CHAISE LONGUE BRAS GAUCHE	34x62x33/40	4415	4575	4740	4900	5065	5225	3525	3675	3825
012 CAUSEUSE BRAS GAUCHE	57x40x33/40	5800	6050	6300	6550	6800	7050	4625	4815	5000
017 FAUTEUIL DOUBLE	51x40x33/40	4950	5200	5450	5700	5950	6200	4000	4150	4300
021 SOFA APPARTEMENT SANS BRAS	61x40x33/40	5350	5600	5850	6100	6350	6600	4175	4390	4600
040 SOFA SANS BRAS	71x40x33/40	6125	6415	6700	6990	7275	7565	4875	5100	5325
041 FAUTEUIL INCLINABLE BRAS-G	34x40x33/40	4715	4900	5090	5275	5465	5650	4015	4100	4190
042 FAUTEUIL INCLINABLE BRAS-D	34x40x33/40	4715	4900	5090	5275	5465	5650	4015	4100	4190
043 FAUTEUIL INCLINABLE BERÇANT PIVOTANT	30x34x42	5590	5865	6140	6415	6690	6965	4690	4800	4915
044 FAUTEUIL INCLINABLE	44x40x33/40	5690	5915	6140	6365	6590	6815	4800	4925	5050
045 CAUSEUSE SANS BRAS ALLONGEE DROIT	68x40x33/40	5615	5850	6090	6325	6565	6800	4465	4625	4790
050 CENTRE ROND	49x49x33	4115	4365	4615	4865	5115	5365	3025	3175	3325

## BUDAPEST

Appui-tête ajustable manuel sur tous les items (fixe sur centre rond).  
 Fauteuil inclinable motorisé pleine jambe "à mécanisme \*protège-mur". \*Faut. 043 & 163: Dégagement mural 16".  
 Chaise longue inclinable motorisé: Dégagement mural 8" & avant 5".  
 Coussins de siège avec mousse modelée + 1" de mousse mémoire; bras avec mousse mémoire.  
 Couture: petit fil en tissu et gros fil plat en cuir.  
 Note: 2 inclinables séparés par un coin ne peuvent pas ouvrir en même temps. Aucuns inclinables à côté d'item #155.

### OPTIONS

\*Appui-tête motorisé: \$400 ch. \*N/D sur items fixes.  
 \*Appui-tête motorisé \$400 + Support lombaire & dos chauffant \$500= \$900 ch. (Uniquement sur items inclinable avec bras).  
 Bloc-batterie: \$400/mec.  
 Mousse: Extra ferme \$40/siège.  
 Choix bras (LARGE ou PETIT de 6"): Pattes sur bras LARGE: LG215 bois ou LG189 métal (noire ou chrome). PETIT Bras: LG216 bois ou Métal: LG196 cyl. (noire ou chrome) ou LG64 (carré). Spécifiez couleur.  
 Profondeur d'assise: 20" ou \*22". \*Le 22" N/D sur faut. 043 & 163.  
 Faut. 043-163: avec base en bois (spécifiez couleur).  
 Item 327 Tablette en merisier pour bras LARGE uniquement: Spécifier couleur.

CINÉMA MAISON - Détails accessoires & configs.: Voir page Cinéma maison en annexe.

Ancrage pour accessoires: \$90 ch.  
 Porte-Gobelets: En métal: \$100 ch. | Illuminé: \$100 ch. | \*Illuminé avec contrôle (1 ou 2 moteurs): \$140 ch.  
 \*Lumière DEL sous le siège: \$65/siège.

Description	L x P x H	Cuir						Tissu		
		10	20	30 Bronx Hugo Illusion Tucson Utah Vintage Wild Laredo Yukon	40 Cavallo Princess Santiago Sensation Sunset Trina Victoria	50 Bull Cassiope Dublin	60 Caress Ultrasued	A	B COM	C alta
051 FAUTEUIL SANS BRAS	23,5x40x33/40	2715	2840	2965	3090	3215	3340	2115	2250	2390
052 SOFA BRAS GAUCHE	81x40x33/40	7175	7515	7850	8190	8525	8865	5725	5965	6200
053 SOFA BRAS DROIT	81x40x33/40	7175	7515	7850	8190	8525	8865	5725	5965	6200
055 COIN CARRE	44x44x33/40	4790	5025	5265	5500	5740	5975	3775	3915	4050
056 FAUTEUIL BRAS DROIT	34x40x33/40	3775	3940	4100	4265	4425	4590	3000	3150	3300
057 FAUTEUIL BRAS GAUCHE	34x40x33/40	3775	3940	4100	4265	4425	4590	3000	3150	3300
061 CAUSEUSE BRAS DROIT	57x40x33/40	5800	6050	6300	6550	6800	7050	4625	4815	5000
071 FAUTEUIL INCLINABLE SANS BRAS	23,5x40x33/40	3675	3815	3950	4090	4225	4365	3125	3275	3425
086 CAUSEUSE SANS BRAS ALLONGEE GAUCHE	68x40x33/40	5615	5850	6090	6325	6565	6800	4465	4625	4790
088 FAUTEUIL SANS BRAS ALLONGE GAUCHE	45x40x33/40	3600	3840	4075	4315	4550	4790	2825	2915	3000
089 FAUTEUIL SANS BRAS ALLONGE DROIT	45x40x33/40	3600	3840	4075	4315	4550	4790	2825	2915	3000
095 SOFA APPARTEMENT	81x40x33/40	7350	7715	8075	8440	8800	9165	5875	6115	6350
096 SOFA APPARTEMENT BRAS GAUCHE	71x40x33/40	6425	6700	6975	7250	7525	7800	5050	5275	5500
097 SOFA APPARTEMENT BRAS DROIT	71x40x33/40	6425	6700	6975	7250	7525	7800	5050	5275	5500
124 POUF AVEC RANGEMENT	30x22x17	1865	1915	1965	2015	2065	2115	1625	1675	1725
138 BRAS CENTRE	10x36x24	1040	1125	1215	1300	1390	1475	875	915	950

## BUDAPEST

Appui-tête ajustable manuel sur tous les items (fixe sur centre rond).  
 Fauteuil inclinable motorisé pleine jambe "à mécanisme \*protège-mur". \*Faut. 043 & 163: Dégagement mural 16".  
 Chaise longue inclinable motorisé: Dégagement mural 8" & avant 5".  
 Coussins de siège avec mousse modelée + 1" de mousse mémoire; bras avec mousse mémoire.  
 Couture: petit fil en tissu et gros fil plat en cuir.  
 Note: 2 inclinables séparés par un coin ne peuvent pas ouvrir en même temps. Aucuns inclinables à côté d'item #155.

### OPTIONS

\*Appui-tête motorisé: \$400 ch. \*N/D sur items fixes.  
 \*Appui-tête motorisé \$400 + Support lombaire & dos chauffant \$500= \$900 ch. (Uniquement sur items inclinable avec bras).  
 Bloc-batterie: \$400/mec.  
 Mousse: Extra ferme \$40/siège.  
 Choix bras (LARGE ou PETIT de 6"): Pattes sur bras LARGE: LG215 bois ou LG189 métal (noire ou chrome). PETIT Bras: LG216 bois ou Métal: LG196 cyl. (noire ou chrome) ou LG64 (carré). Spécifiez couleur.  
 Profondeur d'assise: 20" ou \*22". \*Le 22" N/D sur faut. 043 & 163.  
 Faut. 043-163: avec base en bois (spécifiez couleur).  
 Item 327 Tablette en merisier pour bras LARGE uniquement: Spécifier couleur.

CINÉMA MAISON - Détails accessoires & configs.: Voir page Cinéma maison en annexe.

Ancrage pour accessoires: \$90 ch.  
 Porte-Gobelets: En métal: \$100 ch. | Illuminé: \$100 ch. | \*Illuminé avec contrôle (1 ou 2 moteurs): \$140 ch.  
 \*Lumière DEL sous le siège: \$65/siège.

Description	L x P x H	Cuir						Tissu		
		10	20	30 Bronx Hugo Illusion Tucson Utah Vintage Wild Laredo Yukon	40 Cavallo Princess Santiago Sensation Sunset Trina Victoria	50 Bull Cassiope Dublin	60 Caress Ultrasued	A	B COM	C alta
155 PETIT COIN CARRE	40x40x33/40	4790	5025	5265	5500	5740	5975	3775	3915	4050
159 RANGEMENT À ANGLE	11/27x36x24	1865	1940	2015	2090	2165	2240	1465	1500	1540
160 RANGEMENT DROIT	11x36x24	1800	1865	1925	1990	2050	2115	1375	1425	1475
163 FAUT. DBL INCL. BERCANT PIVOTANT	33x34x42	5725	6025	6325	6625	6925	7225	4700	4825	4950
165 FAUTEUIL DOUBLE INCLINABLE	51x40x33/40	5940	6190	6440	6690	6940	7190	5000	5165	5325
167 SOFA APP. SANS BRAS ALLONGE GAUCHE	82x40x33/40	6225	6550	6875	7200	7525	7850	4900	5115	5325
168 SOFA APP. SANS BRAS ALLONGE DROIT	82x40x33/40	6225	6550	6875	7200	7525	7850	4900	5115	5325
169 FAUTEUIL DOUBLE INCLINABLE BRAS GAUCHE	41x40x33/40	4975	5175	5375	5575	5775	5975	4175	4375	4575
170 FAUTEUIL DOUBLE INCLINABLE BRAS DROIT	41x40x33/40	4975	5175	5375	5575	5775	5975	4175	4375	4575
171 FAUTEUIL DOUBLE INCLINABLE SANS BRAS	30,5x40x33/40	3940	4065	4190	4315	4440	4565	3300	3450	3600
173 CHAISE LONGUE DOUBLE BRAS GAUCHE	41x62x33/40	4790	5015	5240	5465	5690	5915	3840	4040	4240
174 CHAISE LONGUE DOUBLE BRAS DROIT	41x62x33/40	4790	5015	5240	5465	5690	5915	3840	4040	4240
175 FAUTEUIL DOUBLE BRAS GAUCHE	41x40x33/40	3975	4200	4425	4650	4875	5100	3215	3375	3540
176 FAUTEUIL DOUBLE BRAS DROIT	41x40x33/40	3975	4200	4425	4650	4875	5100	3215	3375	3540
177 FAUTEUIL DOUBLE SANS BRAS	30,5x40x33/40	2965	3125	3290	3450	3615	3775	2290	2425	2565
178 FAUTEUIL DOUBLE SANS BRAS ALLONGE-G	52x40x33/40	3865	4065	4265	4465	4665	4865	3075	3225	3375

## BUDAPEST

Appui-tête ajustable manuel sur tous les items (fixe sur centre rond).  
 Fauteuil inclinable motorisé pleine jambe "à mécanisme \*protège-mur". \*Faut. 043 & 163: Dégagement mural 16".  
 Chaise longue inclinable motorisé: Dégagement mural 8" & avant 5".  
 Coussins de siège avec mousse modelée + 1" de mousse mémoire; bras avec mousse mémoire.  
 Couture: petit fil en tissu et gros fil plat en cuir.  
 Note: 2 inclinables séparés par un coin ne peuvent pas ouvrir en même temps. Aucuns inclinables à côté d'item #155.

### OPTIONS

\*Appui-tête motorisé: \$400 ch. \*N/D sur items fixes.  
 \*Appui-tête motorisé \$400 + Support lombaire & dos chauffant \$500= \$900 ch. (Uniquement sur items inclinable avec bras).  
 Bloc-batterie: \$400/mec.  
 Mousse: Extra ferme \$40/siège.  
 Choix bras (LARGE ou PETIT de 6"): Pattes sur bras LARGE: LG215 bois ou LG189 métal (noire ou chrome). PETIT Bras: LG216 bois ou Métal: LG196 cyl. (noire ou chrome) ou LG64 (carré). Spécifiez couleur.  
 Profondeur d'assise: 20" ou \*22". \*Le 22" N/D sur faut. 043 & 163.  
 Faut. 043-163: avec base en bois (spécifiez couleur).  
 Item 327 Tablette en merisier pour bras LARGE uniquement: Spécifier couleur.

CINÉMA MAISON - Détails accessoires & configs.: Voir page Cinéma maison en annexe.

Ancrage pour accessoires: \$90 ch.  
 Porte-Gobelets: En métal: \$100 ch. | Illuminé: \$100 ch. | \*Illuminé avec contrôle (1 ou 2 moteurs): \$140 ch.  
 \*Lumière DEL sous le siège: \$65/siège.

Description	L x P x H	Cuir						Tissu		
		10	20	30 Bronx Hugo Illusion Tucson Utah Vintage Wild Laredo Yukon	40 Cavallo Princess Santiago Sensation Sunset Trina Victoria	50 Bull Cassiope Dublin	60 Caress Ultrasued	A	B COM	C alta
179 FAUTEUIL DOUBLE SANS BRAS ALLONGE-D	52x40x33/40	3865	4065	4265	4465	4665	4865	3075	3225	3375
186 CAUS. SANS BRAS ALLONGEE RANGEMENT-G	68x40x33/40	6050	6250	6450	6650	6850	7050	4875	5040	5200
187 CAUS. SANS BRAS ALLONGEE RANGEMENT-D	68x40x33/40	6050	6250	6450	6650	6850	7050	4875	5040	5200
188 FAUT. SANS BRAS ALLONGE RANGEMENT-G	45x40x33/40	4000	4225	4450	4675	4900	5125	3240	3325	3415
189 FAUT. SANS BRAS ALLONGE RANGEMENT-D	45x40x33/40	4000	4225	4450	4675	4900	5125	3240	3325	3415
190 PETIT RANGEMENT À ANGLE	11/21x36x24	1800	1865	1925	1990	2050	2115	1375	1425	1475
221 FAUT. DBL SANS BRAS ALLONGE RANGEMENT-G	52x40x33/40	4265	4475	4690	4900	5115	5325	3475	3625	3775
222 FAUT. DBL SANS BRAS ALLONGE RANGEMENT-D	52x40x33/40	4265	4475	4690	4900	5115	5325	3475	3625	3775
223 SOFA APP SANS BRAS ALLONGE RANGEMENT-G	82x40x33/40	6640	6965	7290	7615	7940	8265	5300	5540	5775
224 SOFA APP SANS BRAS ALLONGE RANGEMENT-D	82x40x33/40	6640	6965	7290	7615	7940	8265	5300	5540	5775
236 CHAISE LONGUE INCLINABLE BRAS GAUCHE	34x62x33/40	5400	5565	5725	5890	6050	6215	4550	4700	4850
237 CHAISE LONGUE INCLINABLE BRAS DROIT	34x62x33/40	5400	5565	5725	5890	6050	6215	4550	4700	4850
238 CHAISE LONGUE DBL INCLINABLE BRAS-G	41x62x33/40	5790	6015	6240	6465	6690	6915	4850	5050	5250
239 CHAISE LONGUE DBL INCLINABLE BRAS-D	41x62x33/40	5790	6015	6240	6465	6690	6915	4850	5050	5250
327 TABLETTE DE MERISIER AMOVIBLE POUR BRAS	11 1/2x10	315	315	315	315	315	315	315	315	315
V51 PORTE VERRE A VIN	3.5 x 5.5 x 6.5	90	90	90	90	90	90	90	90	90

## BUDAPEST

Appui-tête ajustable manuel sur tous les items (fixe sur centre rond).  
 Fauteuil inclinable motorisé pleine jambe "à mécanisme \*protège-mur". \*Faut. 043 & 163: Dégagement mural 16".  
 Chaise longue inclinable motorisé: Dégagement mural 8" & avant 5".  
 Coussins de siège avec mousse modelée + 1" de mousse mémoire; bras avec mousse mémoire.  
 Couture: petit fil en tissu et gros fil plat en cuir.  
 Note: 2 inclinables séparés par un coin ne peuvent pas ouvrir en même temps. Aucuns inclinables à côté d'item #155.

### OPTIONS

\*Appui-tête motorisé: \$400 ch. \*N/D sur items fixes.  
 \*Appui-tête motorisé \$400 + Support lombaire & dos chauffant \$500= \$900 ch. (Uniquement sur items inclinable avec bras).  
 Bloc-batterie: \$400/mec.  
 Mousse: Extra ferme \$40/siège.  
 Choix bras (LARGE ou PETIT de 6"): Pattes sur bras LARGE: LG215 bois ou LG189 métal (noire ou chrome). PETIT Bras: LG216 bois ou Métal: LG196 cyl. (noire ou chrome) ou LG64 (carré). Spécifiez couleur.  
 Profondeur d'assise: 20" ou \*22". \*Le 22" N/D sur faut. 043 & 163.  
 Faut. 043-163: avec base en bois (spécifiez couleur).  
 Item 327 Tablette en merisier pour bras LARGE uniquement: Spécifier couleur.

CINÉMA MAISON - Détails accessoires & configs.: Voir page Cinéma maison en annexe.

Ancrage pour accessoires: \$90 ch.  
 Porte-Gobelets: En métal: \$100 ch. | Illuminé: \$100 ch. | \*Illuminé avec contrôle (1 ou 2 moteurs): \$140 ch.  
 \*Lumière DEL sous le siège: \$65/siège.

Description	L x P x H	Cuir						Tissu		
		10	20	30	40	50	60	A	B COM	C alta
				Bronx Hugo Illusion Tucson Utah Vintage Wild Laredo Yukon	Cavallo Princess Santiago Sensation Sunset Trina Victoria	Bull Cassiope Dublin	Caress Ultrasued			
V52 TABLETTE PIVOTANTE EN PLASTIQUE	13 3/8 x 9 5/8	90	90	90	90	90	90	90	90	90
V53 TABLETTE PIVOTANTE EN BOIS	19 x 10	150	150	150	150	150	150	150	150	150
V54 PORTE TABLETTE	4.5 x 8 x 10	100	100	100	100	100	100	100	100	100
V55 LAMPE DEL	1.5x5x14 plié/bent	90	90	90	90	90	90	90	90	90
<b>CONFIGURATIONS</b>										
_A CONFIG (169-170)	82X40X40	9950	10350	10750	11150	11550	11950	8350	8750	9150
_B CONFIG (169-171-174)	113X62X40	13705	14255	14805	15355	15905	16455	11315	11865	12415
_C CONFIG (096-055-171-170)	115X115X40	20130	20965	21805	22640	23480	24315	16300	17015	17725
_D CONFIG (169-171-055-179)	115X96X40	17570	18330	19095	19855	20620	21380	14325	14965	15600
_J CONFIG (041-042)	68X40X40	9430	9800	10180	10550	10930	11300	8030	8200	8380
_K CONFIG (041-071-005)	92X62X40	12805	13290	13780	14265	14755	15240	10665	11050	11440
_L CONFIG (012-055-071-042)	102X102X40	18980	19790	20605	21415	22230	23040	15540	16105	16665
_M CONFIG (041-071-055-089)	102X89X40	16780	17580	18380	19180	19980	20780	13740	14205	14665





# BUDAPEST

**OPTIMA**  
Collection

**Jaymar**

Conçu et fabriqué fièrement au Canada  
Proudly designed and made in Canada

Nos produits sont fabriqués à la main et des variations mineures peuvent survenir.

Our product is hand-made and minor variations can occur.

## SPECIFICATIONS

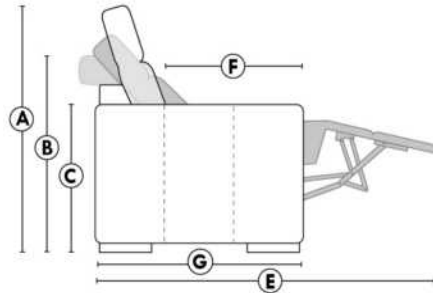

- Appui-tête levé / Headrest up
- Appui-tête baissé / Headrest down
- Complètement incliné / Fully reclined

- A** Hauteur complète 40" / Total Height
- B** Hauteur appui-tête baissé 33" / Height headrest down
- C** Hauteur du bras 24" / Arm Height
- D** Hauteur du siège 19,5" / Seat height
- E** Profondeur inclinée 65" / Depth fully reclined
- F** Profondeur d'assise 20" ou/ou 22" / Seat depth
- G** Profondeur appui-tête monté 37,5" / Depth with headrest up

## BRAS | ARMS

Option de bras:  
Bras Régulier Large 10" ou Petit bras 6"

Arm option  
Regular arm Large 10" or Small arm 6"

Contrôle de l'inclinaison situé à l'intérieur du bras  
Recliner control located on the inside of the arm.

Option d'accessoires disponible sur le bras régulier seulement  
Accessories option, available on Regular arms ONLY.

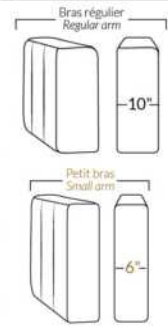

## FAUTEUIL BERÇANT PIVOTANT INCLINABLE SWIVEL ROCKING MOTION CHAIR

Dégagement mural de 16" / Wall clearance  
Hauteur de 42" / Height  
Largeur de bras 6" / Arms width  
Option base de bois / Wood base option

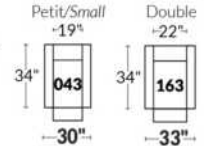

## SIÈGE 23" DE LARGE | 23" SEAT WIDTH

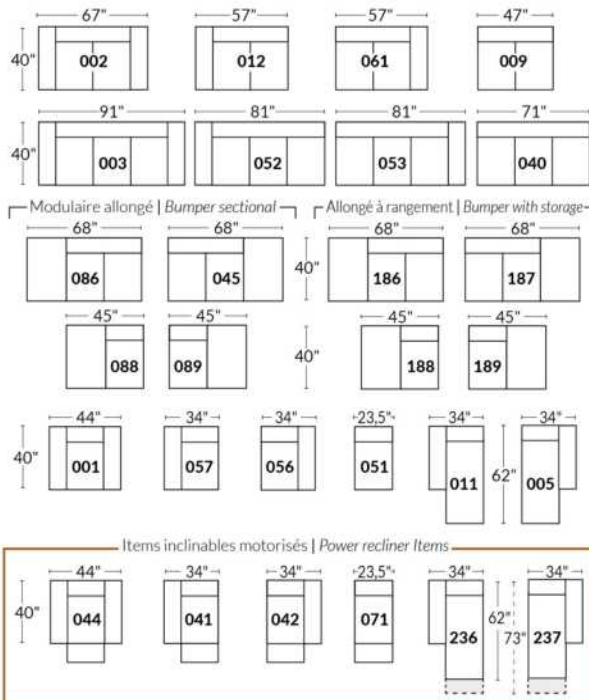

## SIÈGE 30" DE LARGE | 30" SEAT WIDTH

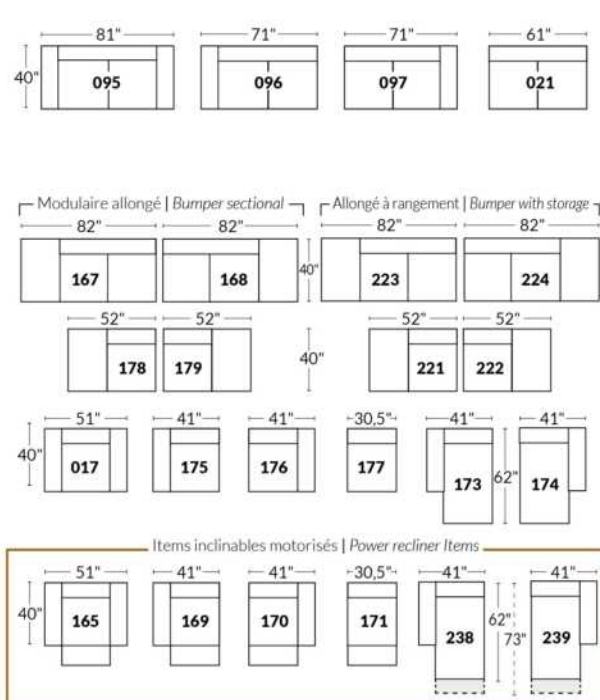

### Autres | Others

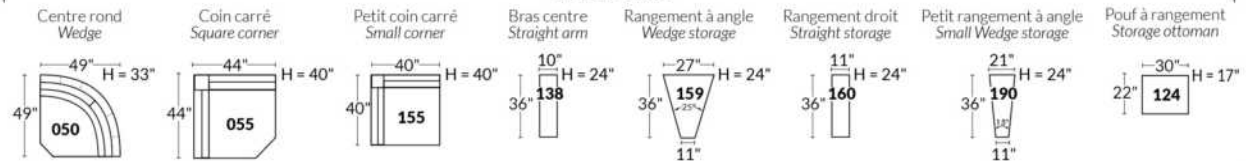

### EXEMPLE 23" EXAMPLE

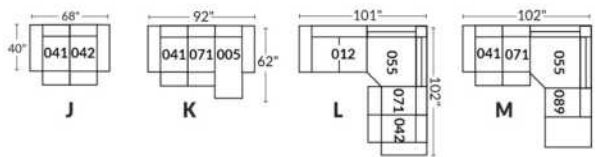

### EXEMPLE 30" EXAMPLE

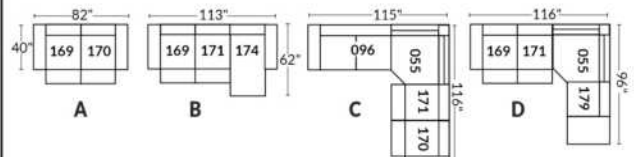

\*Disponibles sur certains modèles et SEULEMENT sur le BRAS LARGE.

### OPTIONS PORTE-GOBELETS

#### MÉTAL



Argent



Noir mat



Brun

#### ILLUMINÉ

1.



Porte-gobelet illuminé

2.



Porte-gobelet illuminé avec contrôle de l'inclinable, port USB & lumière DEL sous le siège

3.



Porte-gobelet illuminé avec contrôle double moteur, port USB & lumière DEL sous le siège

Nos porte-gobelets illuminés à un ou deux contrôles sont compatibles avec les lumières DEL sous le siège. Vous pouvez contrôler la lumière sur le porte-gobelet. Le porte-gobelet à 2 moteurs possède un contrôle remise à zéro (maison) pour remettre votre inclinable à la position de départ.

#### Lumière DEL sous le siège (en option)

Disponible seulement dans les configurations avec un minimum de 1 porte-gobelet illuminé à moteur qui contrôle l'ouverture et la fermeture de la lumière.

Pour les prix des options, voir la section description du modèle Optima.

Veuillez nous fournir un dessin de votre configuration qui indique le type de porte-gobelet et le positionnement.

#### Porte-gobelets avec contrôle

Il faut spécifier la position de ceux-ci; bras droit ou bras gauche et quel inclinable ils vont contrôler. Si vous avez une rangée de fauteuils avec plusieurs porte-gobelets, le contrôle sera par défaut sur le bras gauche et sur le droit pour le dernier bras extérieur.

#### EXEMPLE A

041-169 : Contrôleur et porte-gobelet à gauche  
071-171 : boutons tactiles sur le côté du siège  
042-170 : Contrôleur et porte-gobelet à droite

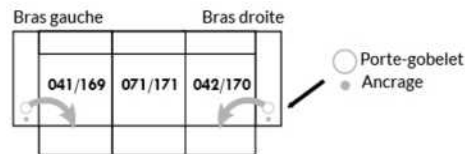

#### EXEMPLE B

071-171 : Ces deux items peuvent être connectés à un porte-gobelet intelligent qui pourra contrôler l'inclinable.  
Il faut alors utiliser un de ces items: 138,159, 160 et 190



#### Informations sur les appui-têtes et boutons de contrôles des inclinables

##### AVEC porte-gobelet illuminés

Si vous prenez un item **stationnaire**, vous aurez par défaut le porte-gobelet N°1.  
Si vous prenez un **appui-tête manuel**, vous aurez le porte-gobelet N°2.  
Si vous prenez un **appui-tête électrique**, vous aurez par défaut le porte-gobelet N°3.

##### SANS porte-gobelet et avec un inclinable

Si vous prenez un item inclinable et un **appui-tête manuel**, il y aura un contrôle à boutons tactiles.  
Si vous prenez un item inclinable avec un **appui-tête électrique**, vous aurez un contrôleur à bouton poussoir double avec prise USB.  
Si c'est un **item sans bras** (071-171) il y aura alors les boutons tactiles.



Boutons tactiles



Boutons poussoirs

\*Disponibles sur certains modèles et SEULEMENT sur le BRAS LARGE.

### OPTIONS ACCESSOIRES

Ancrage pour accessoires



V51 Porte verre à vin



V52 Tablette pivotante en plastique



V53 Tablette pivotante en bois (choix de 8 couleurs)



V54 Porte tablette



V55 Lampe DEL



Spécifiez sur quel bras (gauche ou droit) la tablette sera installée

Pour les prix des ancrages, voir la section description du modèle Optima et pour les accessoires vous référer à la fin de la liste de prix.

### Items 138-159-160-190 et bras large

Option ancrage et porte-gobelet \*Non disponible sur les petits bras\*.

Veuillez spécifier sur quel bras vous voulez avoir les ancrages et les porte-gobelets.

NB: Item 138- 159-160-190 sont non finis sur les côtés, doivent être utilisés entre 2 sièges. Chaque item à rangement possède 2 prises USB et une prise électrique à l'intérieur du rangement.

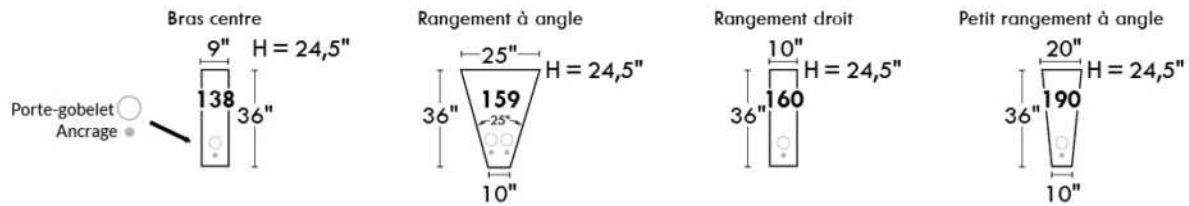

### SUGGESTIONS DE CONFIGURATIONS

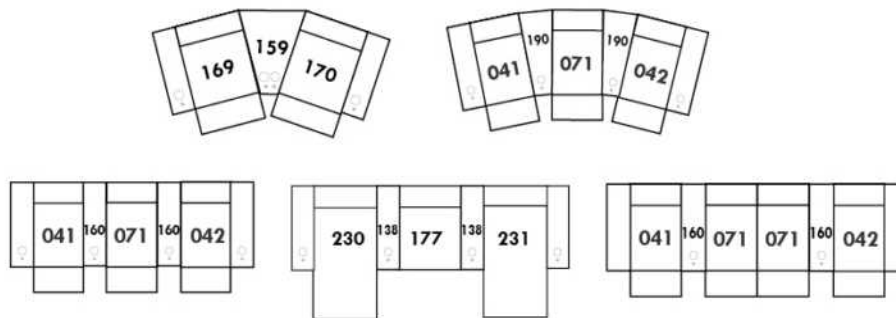

## Liste de prix CDN

### CALIFORNIA

**CARACTÉRISTIQUES :** Rembourrage: Coussins de siège avec mousse haute densité et mélange de plumes/fibres. Les coussins de dos sont réversibles. Bras rembourré avec une couche de mousse mémoire. Le mobilier vient avec 1 coussin rondin par bras.

En CUIR: Les dossiers et les sièges auront des coutures décoratives parallèles. Les dossiers seront retenus par une fermeture éclair.

Spécifier couleur des pattes LG107.

COMBO #1: Recouvrement #2 les dos et sièges. PRIX: Consultez livret "Connaissance des Produits".

COMBO #2: Recouvrement #2 SIÈGE en CUIR SEULEMENT; Grade 10 à 30 ajoutez 150\$ par coussin de siège. Grade 40 à 60 ajoutez 225\$ par coussin de siège. Lounge = 2 sièges.

Description	L x P x H	Cuir						Tissu		
		10	20	30 Bronx Hugo Illusion Tucson Utah Vintage Wild Laredo Yukon	40 Cavallo Princess Santiago Sensation Sunset Trina Victoria	50 Bull Cassiope Dublin	60 Caress Ultrasued	A	B COM	C alta
006 POUF	35x24x17	1800	1865	1925	1990	2050	2115	1140	1165	1190
017 FAUTEUIL DOUBLE	49x41x34	4500	4775	5050	5325	5600	5875	2625	2815	3000
021 SOFA APPARTEMENT SANS BRAS	70x41x34	5050	5390	5725	6065	6400	6740	3525	3825	4125
055 COIN CARRE	41x41x34	3250	3390	3525	3665	3800	3940	2325	2450	2575
095 SOFA APPARTEMENT	84x41x34	7040	7390	7740	8090	8440	8790	3940	4240	4540
096 SOFA APPARTEMENT BRAS GAUCHE	77x41x34	6265	6650	7040	7425	7815	8200	3765	4025	4290
097 SOFA APPARTEMENT BRAS DROIT	77x41x34	6265	6650	7040	7425	7815	8200	3765	4025	4290
101 CHAISE LONGUE DOUBLE	49x70x34	5740	6040	6340	6640	6940	7240	3115	3350	3590
115 GRAND OTTOMAN	41x24x18	1965	2225	2490	2750	3015	3275	1650	1775	1900
173 CHAISE LONGUE DOUBLE BRAS GAUCHE	42x70x34	4965	5190	5415	5640	5865	6090	2940	3150	3365
174 CHAISE LONGUE DOUBLE BRAS DROIT	42x70x34	4965	5190	5415	5640	5865	6090	2940	3150	3365
175 FAUTEUIL DOUBLE BRAS GAUCHE	42x41x34	3715	3965	4215	4465	4715	4965	2450	2615	2775
176 FAUTEUIL DOUBLE BRAS DROIT	42x41x34	3715	3965	4215	4465	4715	4965	2450	2615	2775
177 FAUTEUIL DOUBLE SANS BRAS	35x41x34	2940	3175	3415	3650	3890	4125	2325	2450	2575
241 CHAISE LONGUE DOUBLE SANS BRAS	35X70X34	4190	4400	4615	4825	5040	5250	2775	2975	3175
256 GRAND OTTOMAN CARRE	41x41x18	2315	2575	2840	3100	3365	3625	1775	1900	2025
<b>CONFIGURATIONS</b>										
A CONFIG. (096-174)	119X70X34	11230	11840	12455	13065	13680	14290	6705	7175	7655
B CONFIG. (173-241-174)	119X70X34	14120	14780	15445	16105	16770	17430	8655	9275	9905
C CONFIG. (175-256-055-177-115)	124X100X34	14185	15330	16485	17630	18785	19930	10525	11190	11850
D CONFIG. (175-006-177-055-177-176)	118X118X34	18360	19535	20710	21885	23060	24235	13015	13745	14465
E CONFIG. (175-177-055-256-174)	118X124X34	17185	18295	19410	20520	21635	22745	11815	12565	13315

# CALIFORNIA



Hauteur complète 34" | Hauteur de siège 18" | Hauteur devant bras 22½" | Profondeur d'assise 24"  
 Total Height 34" | Seat Height 18" | Arm Height 22½" | Seat Depth 24"

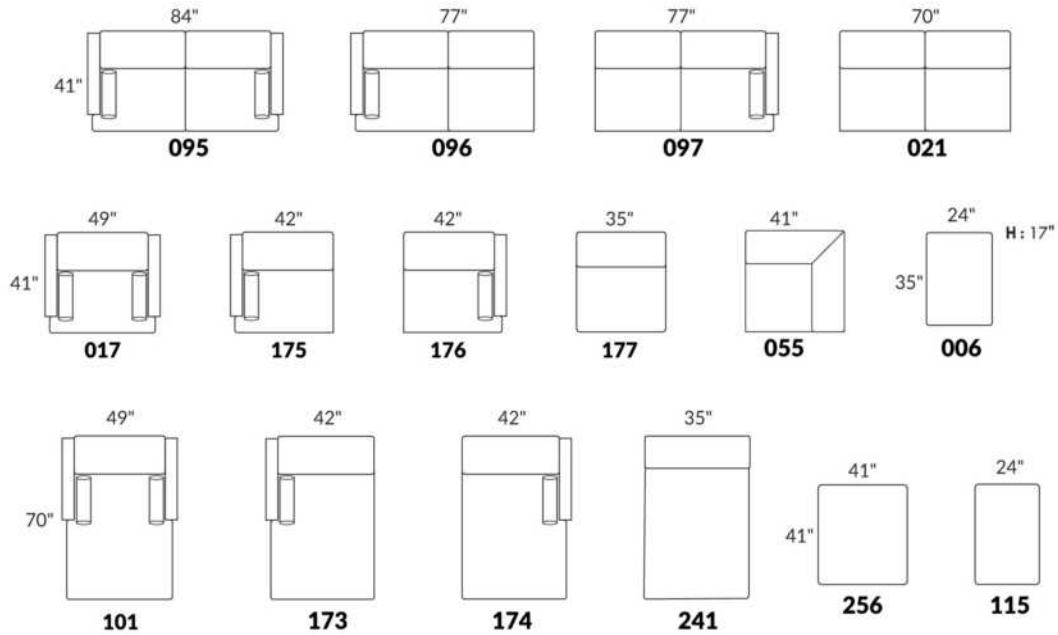

## CONFIGURATIONS

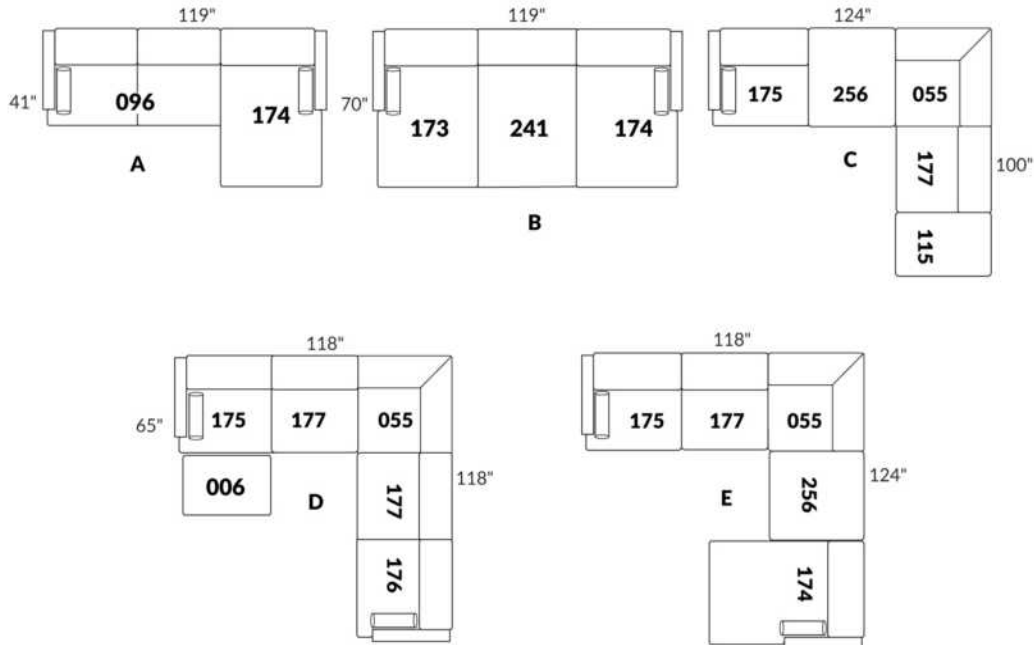

www.jaymar.ca

Toutes les dimensions indiquées sont au pouce près. Nos produits sont fabriqués à la main et des variations mineures peuvent survenir.  
 All dimensions indicated are to the nearest inch. Our product is hand-made and minor variations can occur.



## Liste de prix CDN

### CAVALIA

CARACTÉRISTIQUES: Coussins de siège avec mousse mémoire. Couture: Double et française. EN TISSU il n'y a pas de coutures verticales sur les dossiers.

PATTES: Spécifiez couleur de pattes LG109.

COMBO: Recouvrement #2 sur les dossiers, sièges et dessus de bras.

TISSU UNI recommandé pour la base.

N.B.: En cuir et en tissu, les côtés sans bras et coin rond ne sont pas complètement recouvert de cuir/tissu.

Description	L x P x H	Cuir						Tissu		
		10	20	30 Bronx Hugo Illusion Tucson Utah Vintage Wild Laredo Yukon	40 Cavallo Princess Santiago Sensation Sunset Trina Victoria	50 Bull Cassiope Dublin	60 Caress Ultrasued	A	B COM	C alta
001 FAUTEUIL	46X37X34	2825	3050	3275	3500	3725	3950	2075	2225	2375
002 CAUSEUSE	69X37X34	4075	4365	4650	4940	5225	5515	2725	2915	3100
005 CHAISE LONGUE BRAS DROIT	43X62X34	2740	3000	3265	3525	3790	4050	1950	2100	2250
006 POUF	25.5X25.5X18	1375	1440	1500	1565	1625	1690	1015	1065	1115
011 CHAISE LONGUE BRAS GAUCHE	43X62X34	2740	3000	3265	3525	3790	4050	1950	2100	2250
012 CAUSEUSE BRAS GAUCHE	57X37X34	3500	3775	4050	4325	4600	4875	2515	2700	2890
024 CAUSEUSE MODULAIRE ALLONGEE DROIT	90X37X34	4675	5125	5575	6025	6475	6925	3475	3750	4025
048 CAUSEUSE MODULAIRE ALLONGEE GAUCHE	90X37X34	4675	5125	5575	6025	6475	6925	3475	3750	4025
050 CENTRE ROND	47X47X34	2425	2665	2900	3140	3375	3615	1915	2065	2215
055 COIN CARRE	37X37X34	2325	2600	2875	3150	3425	3700	1825	1975	2125
056 FAUTEUIL BRAS DROIT	43X37X34	2265	2500	2740	2975	3215	3450	1900	2040	2175
057 FAUTEUIL BRAS GAUCHE	43X37X34	2265	2500	2740	2975	3215	3450	1900	2040	2175
061 CAUSEUSE BRAS DROIT	57X37X34	3500	3775	4050	4325	4600	4875	2515	2700	2890
088 FAUTEUIL SANS BRAS ALLONGE GAUCHE	53X37X34	2575	2775	2975	3175	3375	3575	1900	2040	2175
089 FAUTEUIL SANS BRAS ALLONGE DROIT	53X37X34	2575	2775	2975	3175	3375	3575	1900	2040	2175
095 SOFA APPARTEMENT	87X37X34	4575	4940	5300	5665	6025	6390	3150	3350	3550
096 SOFA APPARTEMENT BRAS GAUCHE	75X37X34	3975	4365	4750	5140	5525	5915	2965	3190	3415
097 SOFA APPARTEMENT BRAS DROIT	75X37X34	3975	4365	4750	5140	5525	5915	2965	3190	3415
<b>CONFIGURATIONS</b>										
A CONF. A (12-50-61)	104X104X34	9425	10215	11000	11790	12575	13365	6945	7465	7995
B CONF. B (12-50-89)	100X104X34	8500	9215	9925	10640	11350	12065	6330	6805	7280
C CONF. C (88-50-89)	100X100X34	7575	8215	8850	9490	10125	10765	5715	6145	6565
D CONF. D (96-50-56)	90X122X34	8665	9530	10390	11255	12115	12980	6780	7295	7805
E CONF. E (95-01-06)	87X37X34	8775	9430	10075	10730	11375	12030	6240	6640	7040
F CONF. F (12-50-97)	122X104X34	9900	10805	11700	12605	13500	14405	7395	7955	8520
G CONF. G (96-05)	118X62X34	6715	7365	8015	8665	9315	9965	4915	5290	5665

Hauteur complète 34" | Hauteur de siège 18" | Hauteur devant bras 24" | Profondeur d'assise 21"  
 Total Height 34" | Seat Height 18" | Arm Height 24" | Seat Depth 21"

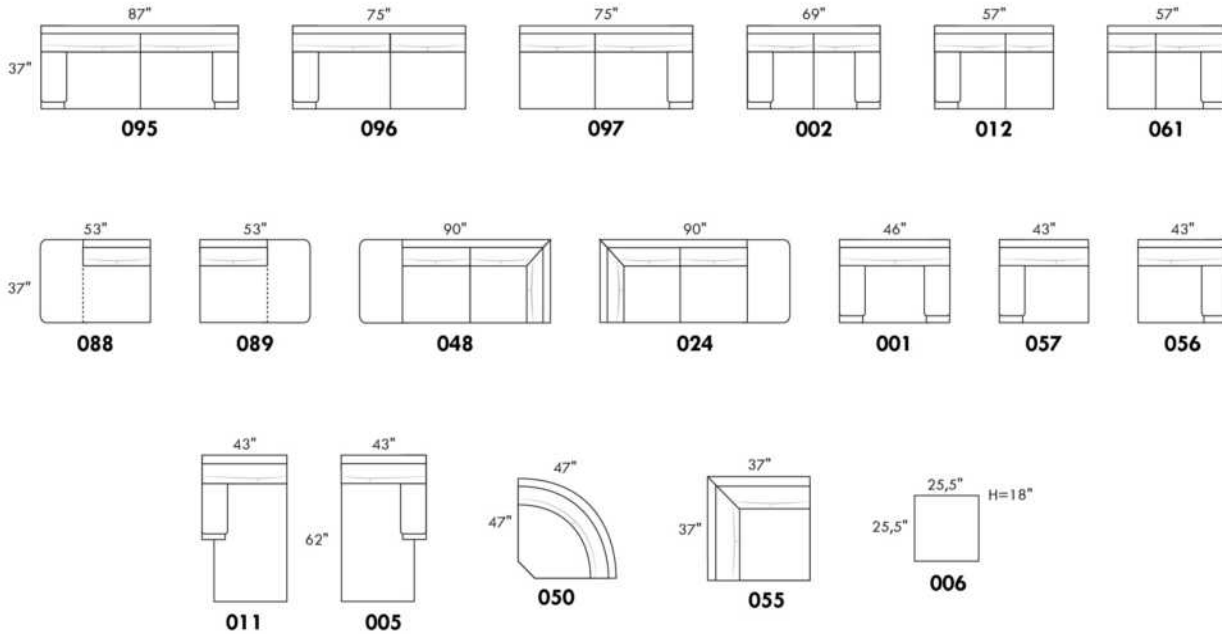

## CONFIGURATIONS

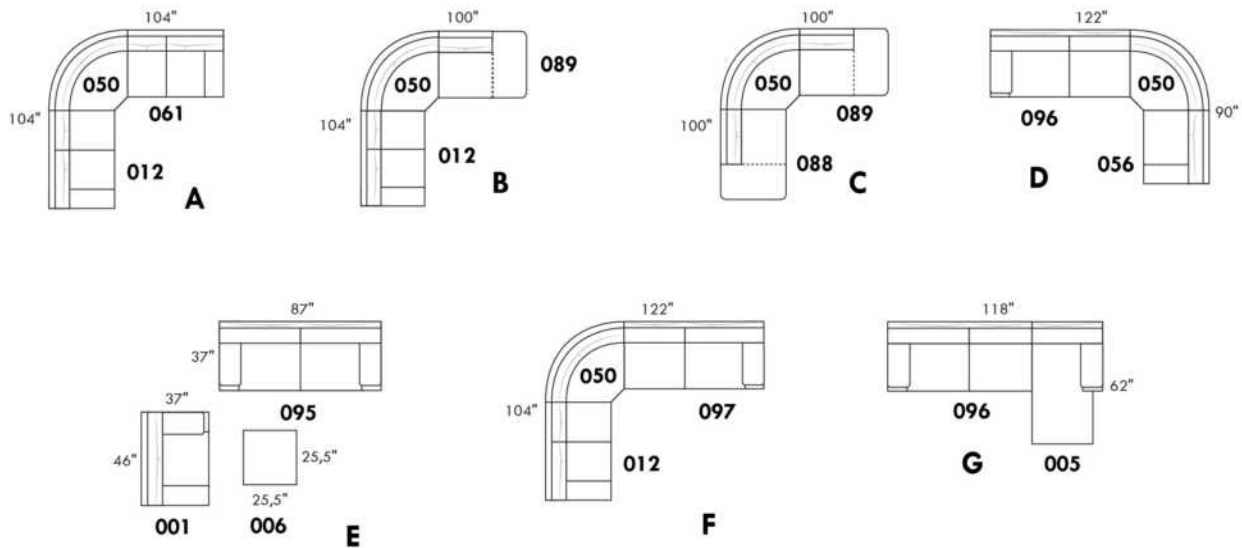

www.jaymar.ca

Toutes les dimensions indiquées sont au pouce près. Nos produits sont fabriqués à la main et des variations mineures peuvent survenir.  
 All dimensions indicated are to the nearest inch. Our product is hand-made and minor variations can occur.

## CLARIO

Caractéristiques: Modèle avec appui-tête ajustable manuel inclus avec tous les items (2 sur coin carré).

Appui-tête FIXE sur Centre Rond. Couture: Petit fil en tissu et en cuir.

Fauteuils inclinables, berçants, pivotants (items 043 & 163 seulement): coussin de siège avec mousse mémoire 1 po.

Note: 2 sièges inclinables séparés par un centre rond (050) ou un coin carré (055) ne peuvent pas ouvrir en même temps.

OPTIONS - Fournir DESSIN de votre config.:

Petit bras 6": au même prix.

Pattes (spécifiez couleur) : sur Bras LARGE LG08 bois. Sur PETIT Bras: LG195 bois. Pattes en métal n/d.

Choix de profondeur d'assise : 20" ou \*22". \*Le 22" N/D sur fauteuils #043 et #163.

Fauteuils 043-163: avec base en bois (spécifiez couleur).

Mousse (extra Ferme ou Mémoire): Ajoutez 40\$/siège. Section allongée d'un item compte pour 1 siège & chaise longue pour 2 sièges.

Mécanisme motorisé inclinable avec bouton tactile ajoutez 400\$/mécanisme. Pour le SANS FIL (batterie), ajoutez \$800/mécanisme.

Description	L x P x H	Cuir						Tissu		
		10	20	30 Bronx Hugo Illusion Tucson Utah Vintage Wild Laredo Yukon	40 Cavallo Princess Santiago Sensation Sunset Trina Victoria	50 Bull Cassiope Dublin	60 Caress Ultrasued	A	B COM	C alta
001 FAUTEUIL	40x40x33/40	4225	4450	4675	4900	5125	5350	3250	3340	3425
002 CAUSEUSE	63x40x33/40	6115	6450	6790	7125	7465	7800	4625	4840	5050
003 SOFA	87x40x33/40	7350	7725	8100	8475	8850	9225	5550	5825	6100
005 CHAISE LONGUE BRAS DROIT	32x62x33/40	4000	4200	4400	4600	4800	5000	3065	3240	3415
009 CAUSEUSE SANS BRAS	47x40x33/40	4540	4750	4965	5175	5390	5600	3465	3675	3890
011 CHAISE LONGUE BRAS GAUCHE	32x62x33/40	4000	4200	4400	4600	4800	5000	3065	3240	3415
012 CAUSEUSE BRAS GAUCHE	55x40x33/40	5325	5565	5800	6040	6275	6515	4065	4240	4415
017 FAUTEUIL DOUBLE	47x40x33/40	4490	4765	5040	5315	5590	5865	3400	3565	3725
021 SOFA APPARTEMENT SANS BRAS	61x40x33/40	5140	5375	5615	5850	6090	6325	3940	4140	4340
040 SOFA SANS BRAS	71x40x33/40	5800	6065	6325	6590	6850	7115	4465	4665	4865
041 FAUTEUIL INCLINABLE BRAS-G	32x40x33/40	3890	4065	4240	4415	4590	4765	3090	3240	3390
042 FAUTEUIL INCLINABLE BRAS-D	32x40x33/40	3890	4065	4240	4415	4590	4765	3090	3240	3390
043 FAUTEUIL INCLINABLE BERÇANT PIVOTANT	30/33 x 34 x 42	4915	5150	5390	5625	5865	6100	4000	4115	4225
044 FAUTEUIL INCLINABLE	40x40x33/40	4640	4875	5115	5350	5590	5825	3715	3825	3940
045 CAUSEUSE SANS BRAS ALLONGEE DROIT	68x40x33/40	5350	5600	5850	6100	6350	6600	4075	4275	4475
050 CENTRE ROND	49x49x33	4000	4250	4500	4750	5000	5250	2875	3040	3200
051 FAUTEUIL SANS BRAS	23,5x40x33/40	2665	2790	2915	3040	3165	3290	2075	2215	2350
052 SOFA BRAS GAUCHE	79x40x33/40	6575	6940	7300	7665	8025	8390	5025	5250	5475
053 SOFA BRAS DROIT	79x40x33/40	6575	6940	7300	7665	8025	8390	5025	5250	5475
055 COIN CARRE	44x44x33/40	4700	4940	5175	5415	5650	5890	3625	3775	3925
056 FAUTEUIL BRAS DROIT	32x40x33/40	3415	3625	3840	4050	4265	4475	2625	2750	2875
057 FAUTEUIL BRAS GAUCHE	32x40x33/40	3415	3625	3840	4050	4265	4475	2625	2750	2875



## CLARIO

Caractéristiques: Modèle avec appui-tête ajustable manuel inclus avec tous les items (2 sur coin carré).

Appui-tête FIXE sur Centre Rond. Couture: Petit fil en tissu et en cuir.

Fauteuils inclinables, berçants, pivotants (items 043 & 163 seulement): coussin de siège avec mousse mémoire 1 po.

Note: 2 sièges inclinables séparés par un centre rond (050) ou un coin carré (055) ne peuvent pas ouvrir en même temps.

OPTIONS - Fournir DESSIN de votre config.:

Petit bras 6": au même prix.

Pattes (spécifiez couleur) : sur Bras LARGE LG08 bois. Sur PETIT Bras: LG195 bois. Pattes en métal n/d.

Choix de profondeur d'assise : 20" ou \*22". \*Le 22" N/D sur fauteuils #043 et #163.

Fauteuils 043-163: avec base en bois (spécifiez couleur).

Mousse (extra Ferme ou Mémoire): Ajoutez 40\$/siège. Section allongée d'un item compte pour 1 siège & chaise longue pour 2 sièges.

Mécanisme motorisé inclinable avec bouton tactile ajoutez 400\$/mécanisme. Pour le SANS FIL (batterie), ajoutez \$800/mécanisme.

Description	L x P x H	Cuir						Tissu		
		10	20	30 Bronx Hugo Illusion Tucson Utah Vintage Wild Laredo Yukon	40 Cavallo Princess Santiago Sensation Sunset Trina Victoria	50 Bull Cassiope Dublin	60 Caress Ultrasued	A	B COM	C alta
061 CAUSEUSE BRAS DROIT	55x40x33/40	5325	5565	5800	6040	6275	6515	4065	4240	4415
071 FAUTEUIL INCLINABLE SANS BRAS	23,5x40x33/40	3150	3240	3325	3415	3500	3590	2515	2675	2840
086 CAUSEUSE SANS BRAS ALLONGEE GAUCHE	68x40x33/40	5350	5600	5850	6100	6350	6600	4075	4275	4475
088 FAUTEUIL SANS BRAS ALLONGE GAUCHE	45x40x33/40	3425	3650	3875	4100	4325	4550	2640	2790	2940
089 FAUTEUIL SANS BRAS ALLONGE DROIT	45x40x33/40	3425	3650	3875	4100	4325	4550	2640	2790	2940
095 SOFA APPARTEMENT	77x40x33/40	6700	7050	7400	7750	8100	8450	5115	5300	5490
096 SOFA APPARTEMENT BRAS GAUCHE	69x40x33/40	5890	6190	6490	6790	7090	7390	4515	4740	4965
097 SOFA APPARTEMENT BRAS DROIT	69x40x33/40	5890	6190	6490	6790	7090	7390	4515	4740	4965
124 POUF AVEC RANGEMENT	30x22x17	1765	1825	1890	1950	2015	2075	1515	1540	1565
163 FAUT. DBL INCL. BERÇANT PIVOTANT	33/36x34x42	5025	5315	5600	5890	6175	6465	4015	4125	4240
165 FAUTEUIL DOUBLE INCLINABLE	47x40x33/40	4950	5190	5425	5665	5900	6140	3865	4040	4215
167 SOFA APP. SANS BRAS ALLONGE GAUCHE	82x40x33/40	5900	6225	6550	6875	7200	7525	4550	4765	4975
168 SOFA APP. SANS BRAS ALLONGE DROIT	82x40x33/40	5900	6225	6550	6875	7200	7525	4550	4765	4975
169 FAUTEUIL DOUBLE INCLINABLE BRAS GAUCHE	39x40x33/40	4125	4365	4600	4840	5075	5315	3315	3450	3590
170 FAUTEUIL DOUBLE INCLINABLE BRAS DROIT	39x40x33/40	4125	4365	4600	4840	5075	5315	3315	3450	3590
171 FAUTEUIL DOUBLE INCLINABLE SANS BRAS	30,5x40x33/40	3365	3525	3690	3850	4015	4175	2715	2865	3015
173 CHAISE LONGUE DOUBLE BRAS GAUCHE	39x62x33/40	4390	4600	4815	5025	5240	5450	3340	3575	3815
174 CHAISE LONGUE DOUBLE BRAS DROIT	39x62x33/40	4390	4600	4815	5025	5240	5450	3340	3575	3815
175 FAUTEUIL DOUBLE BRAS GAUCHE	39x40x33/40	3715	3925	4140	4350	4565	4775	2850	3015	3175
176 FAUTEUIL DOUBLE BRAS DROIT	39x40x33/40	3715	3925	4140	4350	4565	4775	2850	3015	3175
177 FAUTEUIL DOUBLE SANS BRAS	30,5x40x33/40	2900	3075	3250	3425	3600	3775	2250	2415	2575
178 FAUTEUIL DOUBLE SANS BRAS ALLONGE-G	52x40x33/40	3740	3965	4190	4415	4640	4865	2865	3040	3215

## CLARIO

Caractéristiques: Modèle avec appui-tête ajustable manuel inclus avec tous les items (2 sur coin carré).

Appui-tête FIXE sur Centre Rond. Couture: Petit fil en tissu et en cuir.

Fauteuils inclinables, berçants, pivotants (items 043 & 163 seulement): coussin de siège avec mousse mémoire 1 po.

Note: 2 sièges inclinables séparés par un centre rond (050) ou un coin carré (055) ne peuvent pas ouvrir en même temps.

OPTIONS - Fournir DESSIN de votre config.:

Petit bras 6": au même prix.

Pattes (spécifiez couleur) : sur Bras LARGE LG08 bois. Sur PETIT Bras: LG195 bois. Pattes en métal n/d.

Choix de profondeur d'assise : 20" ou \*22". \*Le 22" N/D sur fauteuils #043 et #163.

Fauteuils 043-163: avec base en bois (spécifiez couleur).

Mousse (extra Ferme ou Mémoire): Ajoutez 40\$/siège. Section allongée d'un item compte pour 1 siège & chaise longue pour 2 sièges.

Mécanisme motorisé inclinable avec bouton tactile ajoutez 400\$/mécanisme. Pour le SANS FIL (batterie), ajoutez \$800/mécanisme.

Description	L x P x H	Cuir						Tissu		
		10	20	30 Bronx Hugo Illusion Tucson Utah Vintage Wild Laredo Yukon	40 Cavallo Princess Santiago Sensation Sunset Trina Victoria	50 Bull Cassiope Dublin	60 Caress Ultrasued	A	B COM	C alta
179 FAUTEUIL DOUBLE SANS BRAS ALLONGE-D	52x40x33/40	3740	3965	4190	4415	4640	4865	2865	3040	3215
<b>CONFIGURATIONS</b>										
A CONFIG (169-170)	78X40X33/40	8250	8730	9200	9680	10150	10630	6630	6900	7180
B CONFIG (169-171-174)	109X62X33/40	11880	12490	13105	13715	14330	14940	9370	9890	10420
C CONFIG (096-055-171-170)	113X114X33/40	18080	19020	19955	20895	21830	22770	14170	14830	15495
D CONFIG (169-171-055-179)	114X96X33/40	15930	16795	17655	18520	19380	20245	12520	13130	13745
J CONFIG (041-042)	64X40X33/40	7780	8130	8480	8830	9180	9530	6180	6480	6780
K CONFIG (041-071-005)	88X62X33/40	11040	11505	11965	12430	12890	13355	8670	9155	9645
L CONFIG (012-055-071-042)	99X100X33/40	17065	17810	18540	19285	20015	20760	13295	13930	14570
M CONFIG (041-071-055-089)	100X89X30/40	15165	15895	16615	17345	18065	18795	11870	12480	13095



# CLARIO

PARALLELE  
Collection 33

Jaymar

Conçu et fabriqué fièrement au Canada  
Proudly designed and made in Canada

Nos produits sont fabriqués à la main et des variations mineures peuvent survenir

Our product is hand-made and minor variations can occur.

## SPECIFICATIONS

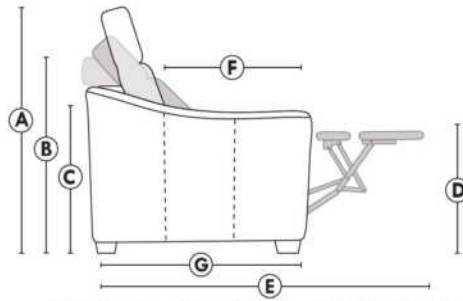

- Appui-tête levé Headrest up
- Appui-tête baissé Headrest down
- Complètement incliné Fully reclined

- A** Hauteur complète 40" Total Height
- B** Hauteur appui-tête baissé 33" Height headrest down
- C** Hauteur du bras 23" Arm Height
- D** Hauteur du siège 19,5" Seat height
- E** Profondeur inclinée 65" Depth fully reclined
- F** Profondeur d'assise 20"ou/ou 22" Seat depth
- G** Profondeur appui-tête monté 37,5" Depth with headrest up

## BRAS | ARMS

Option de bras:  
Bras Régulier Large 8" ou Petit bras 6"

Arm option  
Regular arm Large 8" or Small arm 6"

Contrôle de l'inclinaison situé à l'intérieur du bras  
Recliner control located on the inside of the arm.

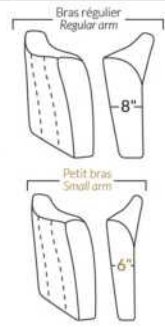

## FAUTEUIL BERÇANT PIVOTANT INCLINABLE SWIVEL ROCKING MOTION CHAIR

Dégagement mural de 16" Wall clearance  
Hauteur de 42" Height  
Largeur de bras 6" Arms width  
Option base de bois | Wood base option

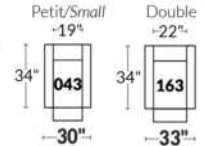

## SIÈGE 23" DE LARGE | 23" SEAT WIDTH

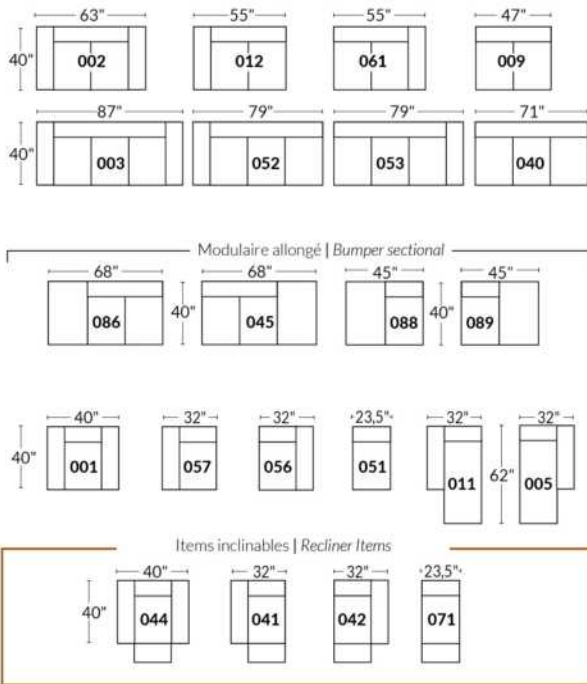

## SIÈGE 30" DE LARGE | 30" SEAT WIDTH

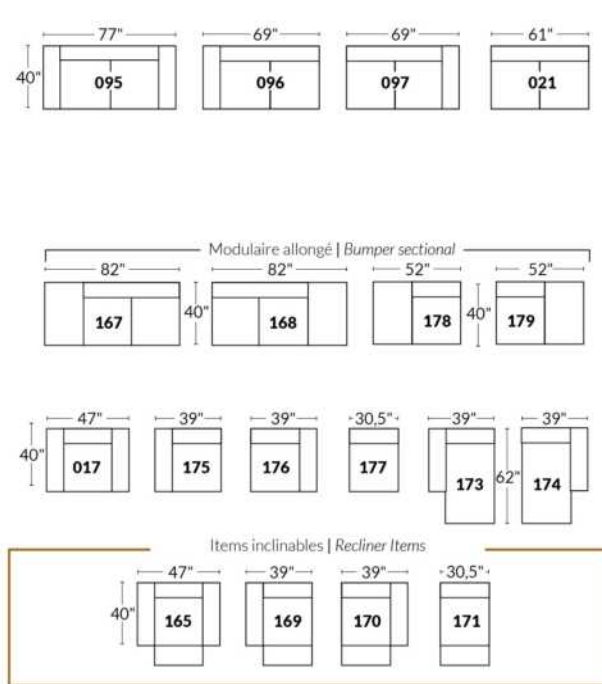

## Autres | Others

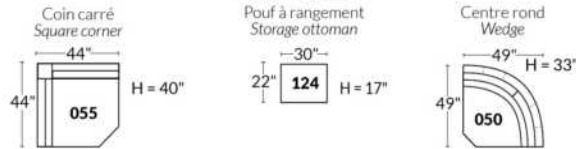

## EXEMPLE 23" EXAMPLE

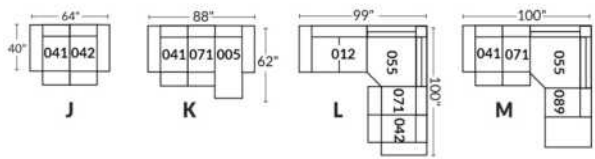

## EXEMPLE 30" EXAMPLE

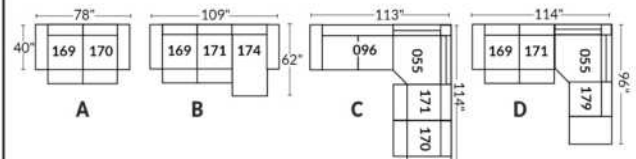

## COLOGNE

Appui-tête ajustable manuel sur tous les items (fixe sur centre rond).  
Fauteuil inclinable motorisé pleine jambe "à mécanisme \*protège-mur". \*Faut. 043 & 163 : Dégagement mural 16".  
Chaise longue inclinable motorisé: Dégagement mural 8" & avant 5".  
Coussins de siège avec mousse modelée + 1" de mousse mémoire; bras avec mousse mémoire.  
Couture: petit fil en tissu et gros fil plat en cuir.  
Note: 2 inclinables séparés par un coin ne peuvent pas ouvrir en même temps. Aucuns inclinables à côté d'item #155.

### OPTIONS

\*Appui-tête motorisé: \$400 ch. \*N/D sur items fixes.  
\*Appui-tête motorisé \$400 + Support lombaire & dos chauffant \$500= \$900 ch. (Uniquement sur items inclinable avec bras).  
Bloc-batterie: \$400/mec.  
Mousse: Extra ferme \$40/siège.  
Choix bras (LARGE ou PETIT de 6"): Pattes sur bras LARGE : LG187 bois ou LG189 métal (noire ou chrome). PETIT Bras 6": LG08 bois ou LG64 métal. Spécifiez la couleur.  
Profondeur d'assise : 20" ou \*22". \*Le 22" N/D sur faut. 043 & 163.  
Faut. 043-163: avec base en bois (spécifiez couleur).  
Item 327 Tablette en merisier pour bras LARGE uniquement: Spécifier couleur.

CINÉMA MAISON - Détails accessoires & config.: Voir page Cinéma maison en annexe.

Ancrage pour accessoires: \$90 ch.  
Porte-Gobelets: En métal: \$100 ch. | Illuminé: \$100 ch. | \*Illuminé avec contrôle (1 ou 2 moteurs): \$140 ch.  
\*Lumière DEL sous le siège: \$65/siège.

Description	L x P x H	Cuir						Tissu		
		10	20	30 Bronx Hugo Illusion Tucson Utah Vintage Wild Laredo Yukon	40 Cavallo Princess Santiago Sensation Sunset Trina Victoria	50 Bull Cassiope Dublin	60 Caress Ultrasued	A	B COM	C alta
001 FAUTEUIL	42x40x33/40	4725	4950	5175	5400	5625	5850	3840	3950	4065
002 CAUSEUSE	65x40x33/40	6750	7040	7325	7615	7900	8190	5440	5625	5815
003 SOFA	89x40x33/40	8165	8540	8915	9290	9665	10040	6565	6790	7015
005 CHAISE LONGUE BRAS DROIT	33x62x33/40	4415	4575	4740	4900	5065	5225	3525	3675	3825
009 CAUSEUSE SANS BRAS	47x40x33/40	4740	4915	5090	5265	5440	5615	3725	3925	4125
011 CHAISE LONGUE BRAS GAUCHE	33x62x33/40	4415	4575	4740	4900	5065	5225	3525	3675	3825
012 CAUSEUSE BRAS GAUCHE	56x40x33/40	5800	6050	6300	6550	6800	7050	4625	4815	5000
017 FAUTEUIL DOUBLE	49x40x33/40	4950	5200	5450	5700	5950	6200	4000	4150	4300
021 SOFA APPARTEMENT SANS BRAS	61x40x33/40	5350	5600	5850	6100	6350	6600	4175	4390	4600
040 SOFA SANS BRAS	71x40x33/40	6125	6415	6700	6990	7275	7565	4875	5100	5325
041 FAUTEUIL INCLINABLE BRAS-G	33x40x33/40	4715	4900	5090	5275	5465	5650	4015	4100	4190
042 FAUTEUIL INCLINABLE BRAS-D	33x40x33/40	4715	4900	5090	5275	5465	5650	4015	4100	4190
043 FAUTEUIL INCLINABLE BERÇANT PIVOTANT	30x34x42	5590	5865	6140	6415	6690	6965	4690	4800	4915
044 FAUTEUIL INCLINABLE	42x40x33/40	5690	5915	6140	6365	6590	6815	4800	4925	5050
045 CAUSEUSE SANS BRAS ALLONGEE DROIT	68x40x33/40	5615	5850	6090	6325	6565	6800	4465	4625	4790
050 CENTRE ROND	49x49x33	4115	4365	4615	4865	5115	5365	3025	3175	3325

## COLOGNE

Appui-tête ajustable manuel sur tous les items (fixe sur centre rond).  
 Fauteuil inclinable motorisé pleine jambe "à mécanisme \*protège-mur". \*Faut. 043 & 163 : Dégagement mural 16".  
 Chaise longue inclinable motorisé: Dégagement mural 8" & avant 5".  
 Coussins de siège avec mousse modelée + 1" de mousse mémoire; bras avec mousse mémoire.  
 Couture: petit fil en tissu et gros fil plat en cuir.  
 Note: 2 inclinables séparés par un coin ne peuvent pas ouvrir en même temps. Aucuns inclinables à côté d'item #155.

### OPTIONS

\*Appui-tête motorisé: \$400 ch. \*N/D sur items fixes.  
 \*Appui-tête motorisé \$400 + Support lombaire & dos chauffant \$500= \$900 ch. (Uniquement sur items inclinable avec bras).  
 Bloc-batterie: \$400/mec.  
 Mousse: Extra ferme \$40/siège.  
 Choix bras (LARGE ou PETIT de 6"): Pattes sur bras LARGE : LG187 bois ou LG189 métal (noire ou chrome). PETIT Bras 6": LG08 bois ou LG64 métal. Spécifiez la couleur.  
 Profondeur d'assise : 20" ou \*22". \*Le 22" N/D sur faut. 043 & 163.  
 Faut. 043-163: avec base en bois (spécifiez couleur).  
 Item 327 Tablette en merisier pour bras LARGE uniquement: Spécifier couleur.

CINÉMA MAISON - Détails accessoires & config.: Voir page Cinéma maison en annexe.

Ancrage pour accessoires: \$90 ch.  
 Porte-Gobelets: En métal: \$100 ch. | Illuminé: \$100 ch. | \*Illuminé avec contrôle (1 ou 2 moteurs): \$140 ch.  
 \*Lumière DEL sous le siège : \$65/siège.

Description	L x P x H	Cuir						Tissu		
		10	20	30 Bronx Hugo Illusion Tucson Utah Vintage Wild Laredo Yukon	40 Cavallo Princess Santiago Sensation Sunset Trina Victoria	50 Bull Cassiope Dublin	60 Caress Ultrasued	A	B COM	C alta
051 FAUTEUIL SANS BRAS	23,5x40x33/40	2715	2840	2965	3090	3215	3340	2115	2250	2390
052 SOFA BRAS GAUCHE	80x40x33/40	7175	7515	7850	8190	8525	8865	5725	5965	6200
053 SOFA BRAS DROIT	80x40x33/40	7175	7515	7850	8190	8525	8865	5725	5965	6200
055 COIN CARRE	44x44x33/40	4790	5025	5265	5500	5740	5975	3775	3915	4050
056 FAUTEUIL BRAS DROIT	33x40x33/40	3775	3940	4100	4265	4425	4590	3000	3150	3300
057 FAUTEUIL BRAS GAUCHE	33x40x33/40	3775	3940	4100	4265	4425	4590	3000	3150	3300
061 CAUSEUSE BRAS DROIT	56x40x33/40	5800	6050	6300	6550	6800	7050	4625	4815	5000
071 FAUTEUIL INCLINABLE SANS BRAS	23,5x40x33/40	3675	3815	3950	4090	4225	4365	3125	3275	3425
086 CAUSEUSE SANS BRAS ALLONGEE GAUCHE	68x40x33/40	5615	5850	6090	6325	6565	6800	4465	4625	4790
088 FAUTEUIL SANS BRAS ALLONGE GAUCHE	45x40x33/40	3600	3840	4075	4315	4550	4790	2825	2915	3000
089 FAUTEUIL SANS BRAS ALLONGE DROIT	45x40x33/40	3600	3840	4075	4315	4550	4790	2825	2915	3000
095 SOFA APPARTEMENT	79x40x33/40	7350	7715	8075	8440	8800	9165	5875	6115	6350
096 SOFA APPARTEMENT BRAS GAUCHE	70x40x33/40	6425	6700	6975	7250	7525	7800	5050	5275	5500
097 SOFA APPARTEMENT BRAS DROIT	70x40x33/40	6425	6700	6975	7250	7525	7800	5050	5275	5500
124 POUF AVEC RANGEMENT	30x22x17	1865	1915	1965	2015	2065	2115	1625	1675	1725
138 BRAS CENTRE	9x36x24	1040	1125	1215	1300	1390	1475	875	915	950

## COLOGNE

Appui-tête ajustable manuel sur tous les items (fixe sur centre rond).  
 Fauteuil inclinable motorisé pleine jambe "à mécanisme \*protège-mur". \*Faut. 043 & 163 : Dégagement mural 16".  
 Chaise longue inclinable motorisé: Dégagement mural 8" & avant 5".  
 Coussins de siège avec mousse modelée + 1" de mousse mémoire; bras avec mousse mémoire.  
 Couture: petit fil en tissu et gros fil plat en cuir.  
 Note: 2 inclinables séparés par un coin ne peuvent pas ouvrir en même temps. Aucuns inclinables à côté d'item #155.

### OPTIONS

\*Appui-tête motorisé: \$400 ch. \*N/D sur items fixes.  
 \*Appui-tête motorisé \$400 + Support lombaire & dos chauffant \$500= \$900 ch. (Uniquement sur items inclinable avec bras).  
 Bloc-batterie: \$400/mec.  
 Mousse: Extra ferme \$40/siège.  
 Choix bras (LARGE ou PETIT de 6"): Pattes sur bras LARGE : LG187 bois ou LG189 métal (noire ou chrome). PETIT Bras 6": LG08 bois ou LG64 métal. Spécifiez la couleur.  
 Profondeur d'assise : 20" ou \*22". \*Le 22" N/D sur faut. 043 & 163.  
 Faut. 043-163: avec base en bois (spécifiez couleur).  
 Item 327 Tablette en merisier pour bras LARGE uniquement: Spécifier couleur.

CINÉMA MAISON - Détails accessoires & config.: Voir page Cinéma maison en annexe.

Ancrage pour accessoires: \$90 ch.  
 Porte-Gobelets: En métal: \$100 ch. | Illuminé: \$100 ch. | \*Illuminé avec contrôle (1 ou 2 moteurs): \$140 ch.  
 \*Lumière DEL sous le siège: \$65/siège.

Description	L x P x H	Cuir						Tissu		
		10	20	30 Bronx Hugo Illusion Tucson Utah Vintage Wild Laredo Yukon	40 Cavallo Princess Santiago Sensation Sunset Trina Victoria	50 Bull Cassiope Dublin	60 Caress Ultrasued	A	B COM	C alta
155 PETIT COIN CARRE	40x40x33/40	4790	5025	5265	5500	5740	5975	3775	3915	4050
159 RANGEMENT À ANGLE	12/28x36x24	1865	1940	2015	2090	2165	2240	1465	1500	1540
160 RANGEMENT DROIT	12x36x24	1800	1865	1925	1990	2050	2115	1375	1425	1475
163 FAUT. DBL INCL. BERCANT PIVOTANT	33x34x42	5725	6025	6325	6625	6925	7225	4700	4825	4950
165 FAUTEUIL DOUBLE INCLINABLE	49x40x33/40	5940	6190	6440	6690	6940	7190	5000	5165	5325
167 SOFA APP. SANS BRAS ALLONGE GAUCHE	82x40x33/40	6225	6550	6875	7200	7525	7850	4900	5115	5325
168 SOFA APP. SANS BRAS ALLONGE DROIT	82x40x33/40	6225	6550	6875	7200	7525	7850	4900	5115	5325
169 FAUTEUIL DOUBLE INCLINABLE BRAS GAUCHE	40x40x33/40	4975	5175	5375	5575	5775	5975	4175	4375	4575
170 FAUTEUIL DOUBLE INCLINABLE BRAS DROIT	40x40x33/40	4975	5175	5375	5575	5775	5975	4175	4375	4575
171 FAUTEUIL DOUBLE INCLINABLE SANS BRAS	30,5x40x33/40	3940	4065	4190	4315	4440	4565	3300	3450	3600
173 CHAISE LONGUE DOUBLE BRAS GAUCHE	40x62x33/40	4790	5015	5240	5465	5690	5915	3840	4040	4240
174 CHAISE LONGUE DOUBLE BRAS DROIT	40x62x33/40	4790	5015	5240	5465	5690	5915	3840	4040	4240
175 FAUTEUIL DOUBLE BRAS GAUCHE	40x40x33/40	3975	4200	4425	4650	4875	5100	3215	3375	3540
176 FAUTEUIL DOUBLE BRAS DROIT	40x40x33/40	3975	4200	4425	4650	4875	5100	3215	3375	3540
177 FAUTEUIL DOUBLE SANS BRAS	30,5x40x33/40	2965	3125	3290	3450	3615	3775	2290	2425	2565
178 FAUTEUIL DOUBLE SANS BRAS ALLONGE-G	52x40x33/40	3865	4065	4265	4465	4665	4865	3075	3225	3375

## COLOGNE

Appui-tête ajustable manuel sur tous les items (fixe sur centre rond).  
 Fauteuil inclinable motorisé pleine jambe "à mécanisme \*protège-mur". \*Faut. 043 & 163 : Dégagement mural 16".  
 Chaise longue inclinable motorisé: Dégagement mural 8" & avant 5".  
 Coussins de siège avec mousse modelée + 1" de mousse mémoire; bras avec mousse mémoire.  
 Couture: petit fil en tissu et gros fil plat en cuir.  
 Note: 2 inclinables séparés par un coin ne peuvent pas ouvrir en même temps. Aucuns inclinables à côté d'item #155.

### OPTIONS

\*Appui-tête motorisé: \$400 ch. \*N/D sur items fixes.  
 \*Appui-tête motorisé \$400 + Support lombaire & dos chauffant \$500= \$900 ch. (Uniquement sur items inclinable avec bras).  
 Bloc-batterie: \$400/mec.  
 Mousse: Extra ferme \$40/siège.  
 Choix bras (LARGE ou PETIT de 6"): Pattes sur bras LARGE : LG187 bois ou LG189 métal (noire ou chrome). PETIT Bras 6": LG08 bois ou LG64 métal. Spécifiez la couleur.  
 Profondeur d'assise : 20" ou \*22". \*Le 22" N/D sur faut. 043 & 163.  
 Faut. 043-163: avec base en bois (spécifiez couleur).  
 Item 327 Tablette en merisier pour bras LARGE uniquement: Spécifier couleur.

CINÉMA MAISON - Détails accessoires & config.: Voir page Cinéma maison en annexe.

Ancrage pour accessoires: \$90 ch.  
 Porte-Gobelets: En métal: \$100 ch. | Illuminé: \$100 ch. | \*Illuminé avec contrôle (1 ou 2 moteurs): \$140 ch.  
 \*Lumière DEL sous le siège: \$65/siège.

Description	L x P x H	Cuir						Tissu		
		10	20	30 Bronx Hugo Illusion Tucson Utah Vintage Wild Laredo Yukon	40 Cavallo Princess Santiago Sensation Sunset Trina Victoria	50 Bull Cassiope Dublin	60 Caress Ultrasued	A	B COM	C alta
179 FAUTEUIL DOUBLE SANS BRAS ALLONGE-D	52x40x33/40	3865	4065	4265	4465	4665	4865	3075	3225	3375
186 CAUS. SANS BRAS ALLONGEE RANGEMENT-G	68x40x33/40	6050	6250	6450	6650	6850	7050	4875	5040	5200
187 CAUS. SANS BRAS ALLONGEE RANGEMENT-D	68x40x33/40	6050	6250	6450	6650	6850	7050	4875	5040	5200
188 FAUT. SANS BRAS ALLONGE RANGEMENT-G	45x40x33/40	4000	4225	4450	4675	4900	5125	3240	3325	3415
189 FAUT. SANS BRAS ALLONGE RANGEMENT-D	45x40x33/40	4000	4225	4450	4675	4900	5125	3240	3325	3415
190 PETIT RANGEMENT À ANGLE	12/22x36x24	1800	1865	1925	1990	2050	2115	1375	1425	1475
221 FAUT. DBL SANS BRAS ALLONGE RANGEMENT-G	52x40x33/40	4265	4475	4690	4900	5115	5325	3475	3625	3775
222 FAUT. DBL SANS BRAS ALLONGE RANGEMENT-D	52x40x33/40	4265	4475	4690	4900	5115	5325	3475	3625	3775
223 SOFA APP SANS BRAS ALLONGE RANGEMENT-G	82x40x33/40	6640	6965	7290	7615	7940	8265	5300	5540	5775
224 SOFA APP SANS BRAS ALLONGE RANGEMENT-D	82x40x33/40	6640	6965	7290	7615	7940	8265	5300	5540	5775
236 CHAISE LONGUE INCLINABLE BRAS GAUCHE	33x62x33/40	5400	5565	5725	5890	6050	6215	4550	4700	4850
237 CHAISE LONGUE INCLINABLE BRAS DROIT	33x62x33/40	5400	5565	5725	5890	6050	6215	4550	4700	4850
238 CHAISE LONGUE DBL INCLINABLE BRAS-G	40x62x33/40	5790	6015	6240	6465	6690	6915	4850	5050	5250
239 CHAISE LONGUE DBL INCLINABLE BRAS-D	40x62x33/40	5790	6015	6240	6465	6690	6915	4850	5050	5250
327 TABLETTE DE MERISIER AMOVIBLE POUR BRAS	10 1/4 x 10 x 4	315	315	315	315	315	315	315	315	315
V51 PORTE VERRE A VIN	3.5 x 5.5 x 6.5	90	90	90	90	90	90	90	90	90

## COLOGNE

Appui-tête ajustable manuel sur tous les items (fixe sur centre rond).  
 Fauteuil inclinable motorisé pleine jambe "à mécanisme \*protège-mur". \*Faut. 043 & 163 : Dégagement mural 16".  
 Chaise longue inclinable motorisé: Dégagement mural 8" & avant 5".  
 Coussins de siège avec mousse modelée + 1" de mousse mémoire; bras avec mousse mémoire.  
 Couture: petit fil en tissu et gros fil plat en cuir.  
 Note: 2 inclinables séparés par un coin ne peuvent pas ouvrir en même temps. Aucuns inclinables à côté d'item #155.

### OPTIONS

\*Appui-tête motorisé: \$400 ch. \*N/D sur items fixes.  
 \*Appui-tête motorisé \$400 + Support lombaire & dos chauffant \$500= \$900 ch. (Uniquement sur items inclinable avec bras).  
 Bloc-batterie: \$400/mec.  
 Mousse: Extra ferme \$40/siège.  
 Choix bras (LARGE ou PETIT de 6"): Pattes sur bras LARGE : LG187 bois ou LG189 métal (noire ou chrome). PETIT Bras 6": LG08 bois ou LG64 métal. Spécifiez la couleur.  
 Profondeur d'assise : 20" ou \*22". \*Le 22" N/D sur faut. 043 & 163.  
 Faut. 043-163: avec base en bois (spécifiez couleur).  
 Item 327 Tablette en merisier pour bras LARGE uniquement: Spécifier couleur.

CINÉMA MAISON - Détails accessoires & config.: Voir page Cinéma maison en annexe.

Ancrage pour accessoires: \$90 ch.  
 Porte-Gobelets: En métal: \$100 ch. | Illuminé: \$100 ch. | \*Illuminé avec contrôle (1 ou 2 moteurs): \$140 ch.  
 \*Lumière DEL sous le siège: \$65/siège.

Description	L x P x H	Cuir						Tissu		
		10	20	30	40	50	60	A	B COM	C alta
				Bronx Hugo Illusion Tucson Utah Vintage Wild Laredo Yukon	Cavallo Princess Santiago Sensation Sunset Trina Victoria	Bull Cassiope Dublin	Caress Ultrasued			
V52 TABLETTE PIVOTANTE EN PLASTIQUE	13 3/8 x 9 5/8	90	90	90	90	90	90	90	90	90
V53 TABLETTE PIVOTANTE EN BOIS	19 x 10	150	150	150	150	150	150	150	150	150
V54 PORTE TABLETTE	4.5 x 8 x 10	100	100	100	100	100	100	100	100	100
V55 LAMPE DEL	1.5x5x14 plié/bent	90	90	90	90	90	90	90	90	90
<b>CONFIGURATIONS</b>										
_A CONFIG (169-170)	80X40X40	9950	10350	10750	11150	11550	11950	8350	8750	9150
_B CONFIG (169-171-174)	111X62X40	13705	14255	14805	15355	15905	16455	11315	11865	12415
_C CONFIG (096-055-171-170)	115X115X40	20130	20965	21805	22640	23480	24315	16300	17015	17725
_D CONFIG (169-171-055-179)	115X96X40	17570	18330	19095	19855	20620	21380	14325	14965	15600
_J CONFIG (041-042)	66X40X40	9430	9800	10180	10550	10930	11300	8030	8200	8380
_K CONFIG (041-071-005)	90X62X40	12805	13290	13780	14265	14755	15240	10665	11050	11440
_L CONFIG (012-055-071-042)	101X101X40	18980	19790	20605	21415	22230	23040	15540	16105	16665
_M CONFIG (041-071-055-089)	101X89X40	16780	17580	18380	19180	19980	20780	13740	14205	14665





# COLOGNE

**OPTIMA**  
Collection

**Jaymar**

Conçu et fabriqué fièrement au Canada  
Proudly designed and made in Canada

Nos produits sont fabriqués à la main et des variations mineures peuvent survenir

Our product is hand-made and minor variations can occur.

## SPECIFICATIONS

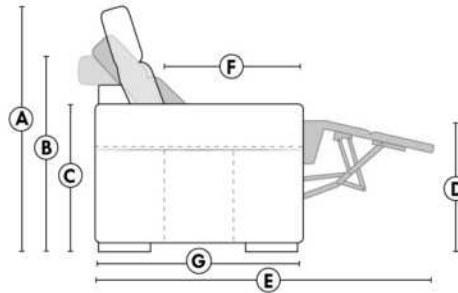

- Appui-tête levé / Headrest up
- Appui-tête baissé / Headrest down
- Complètement incliné / Fully reclined

- A** Hauteur complète 40" / Total Height
- B** Hauteur appui-tête baissé 33" / Height headrest down
- C** Hauteur du bras 24" / Arm Height
- D** Hauteur du siège 19,5" / Seat height
- E** Profondeur inclinée 65" / Depth fully reclined
- F** Profondeur d'assise 20" ou/ou 22" / Seat depth
- G** Profondeur appui-tête monté 37,5" / Depth with headrest up

## BRAS | ARMS

Option de bras:  
Bras Régulier Large 9" ou Petit bras 6"

Arm option  
Regular arm Large 9" or Small arm 6"

Contrôle de l'inclinaison situé à l'intérieur du bras  
Recliner control located on the inside of the arm.

Option d'accessoires disponible sur le bras régulier seulement  
Accessories option, available on Regular arms ONLY.

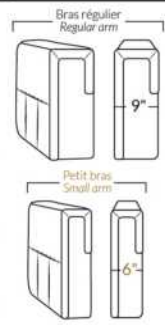

## FAUTEUIL BERÇANT PIVOTANT INCLINABLE SWIVEL ROCKING MOTION CHAIR



## SIÈGE 23" DE LARGE | 23" SEAT WIDTH

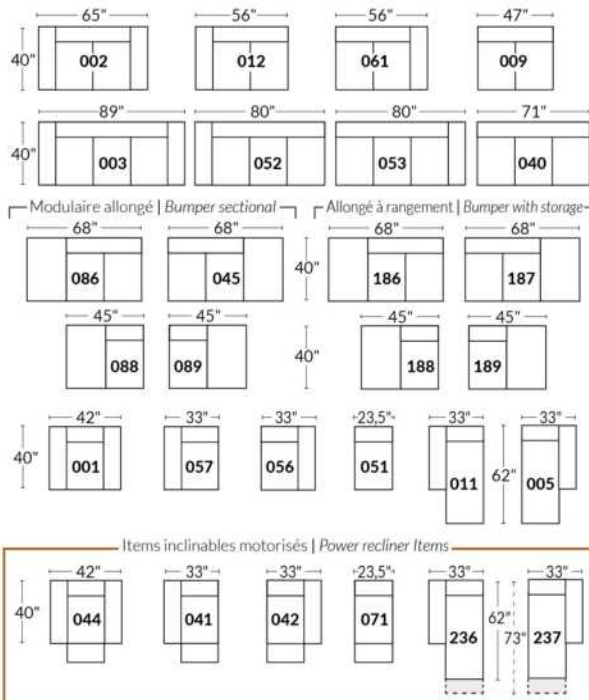

## SIÈGE 30" DE LARGE | 30" SEAT WIDTH

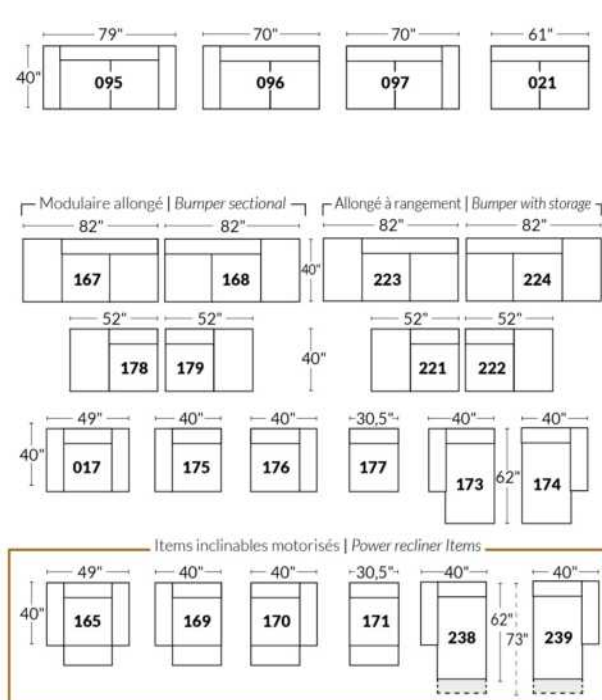

### Autres | Others

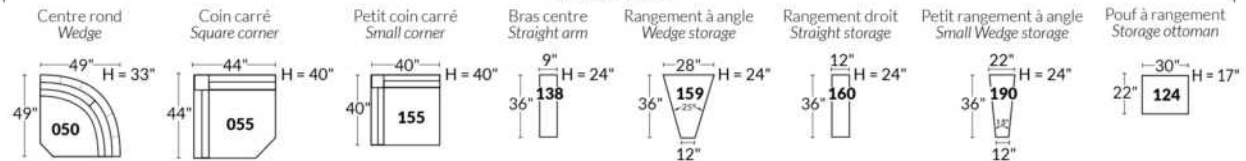

### EXEMPLE 23" EXAMPLE

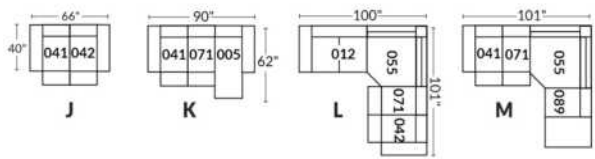

### EXEMPLE 30" EXAMPLE

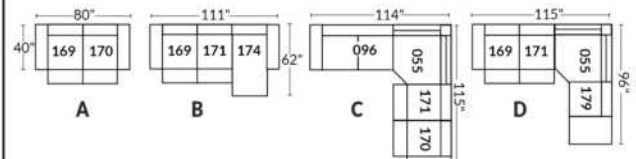

\*Disponibles sur certains modèles et SEULEMENT sur le BRAS LARGE.

### OPTIONS PORTE-GOBELETS

#### MÉTAL



Argent



Noir mat



Brun

#### ILLUMINÉ

1.



Porte-gobelet illuminé

2.



Porte-gobelet illuminé avec contrôle de l'inclinable, port USB & lumière DEL sous le siège

3.



Porte-gobelet illuminé avec contrôle double moteur, port USB & lumière DEL sous le siège

Nos porte-gobelets illuminés à un ou deux contrôles sont compatibles avec les lumières DEL sous le siège. Vous pouvez contrôler la lumière sur le porte-gobelet. Le porte-gobelet à 2 moteurs possède un contrôle remise à zéro (maison) pour remettre votre inclinable à la position de départ.

#### Lumière DEL sous le siège (en option)

Disponible seulement dans les configurations avec un minimum de 1 porte-gobelet illuminé à moteur qui contrôle l'ouverture et la fermeture de la lumière.

Pour les prix des options, voir la section description du modèle Optima.

Veuillez nous fournir un dessin de votre configuration qui indique le type de porte-gobelet et le positionnement.

#### Porte-gobelets avec contrôle

Il faut spécifier la position de ceux-ci; bras droit ou bras gauche et quel inclinable ils vont contrôler. Si vous avez une rangée de fauteuils avec plusieurs porte-gobelets, le contrôle sera par défaut sur le bras gauche et sur le droit pour le dernier bras extérieur.

#### EXEMPLE A

041-169 : Contrôleur et porte-gobelet à gauche  
071-171 : boutons tactiles sur le côté du siège  
042-170 : Contrôleur et porte-gobelet à droite

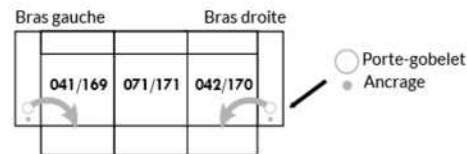

#### EXEMPLE B

071-171 : Ces deux items peuvent être connectés à un porte-gobelet intelligent qui pourra contrôler l'inclinable.  
Il faut alors utiliser un de ces items: 138,159, 160 et 190



#### Informations sur les appui-têtes et boutons de contrôles des inclinables

##### AVEC porte-gobelet illuminés

Si vous prenez un item **stationnaire**, vous aurez par défaut le porte-gobelet N°1.  
Si vous prenez un **appui-tête manuel**, vous aurez le porte-gobelet N°2.  
Si vous prenez un **appui-tête électrique**, vous aurez par défaut le porte-gobelet N°3.

##### SANS porte-gobelet et avec un inclinable

Si vous prenez un item inclinable et un **appui-tête manuel**, il y aura un contrôle à boutons tactiles.  
Si vous prenez un item inclinable avec un **appui-tête électrique**, vous aurez un contrôleur à bouton poussoir double avec prise USB.  
Si c'est un **item sans bras** (071-171) il y aura alors les boutons tactiles.



Boutons tactiles



Boutons poussoirs

\*Disponibles sur certains modèles et SEULEMENT sur le BRAS LARGE.

### OPTIONS ACCESSOIRES

<p><b>Ancrage pour accessoires</b></p> 	<p><b>V51</b> Porte verre à vin</p> 	<p><b>V52</b> Tablette pivotante en plastique</p> 	<p><b>V53</b> Tablette pivotante en bois (choix de 8 couleurs)</p> 
<p><b>V54</b> Porte tablette</p> 	<p><b>V55</b> Lampe DEL</p> 	<p>Spécifiez sur quel bras (gauche ou droit) la tablette sera installée</p>	

Pour les prix des ancrages, voir la section description du modèle Optima et pour les accessoires vous référer à la fin de la liste de prix.

### Items 138-159-160-190 et bras large

Option ancrage et porte-gobelet \*Non disponible sur les petits bras\*.

Veuillez spécifier sur quel bras vous voulez avoir les ancrages et les porte-gobelets.

NB: Item 138- 159-160-190 sont non finis sur les côtés, doivent être utilisés entre 2 sièges. Chaque item à rangement possède 2 prises USB et une prise électrique à l'intérieur du rangement.

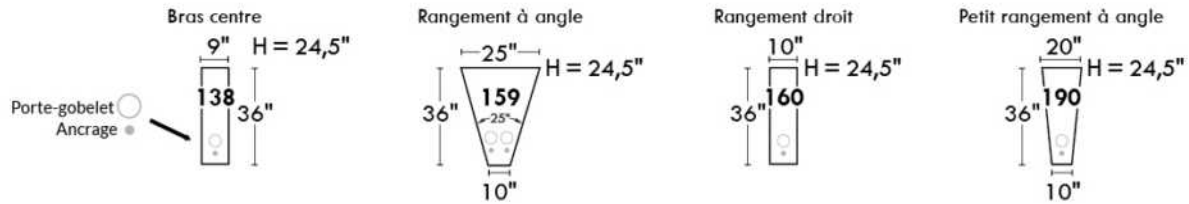

### SUGGESTIONS DE CONFIGURATIONS

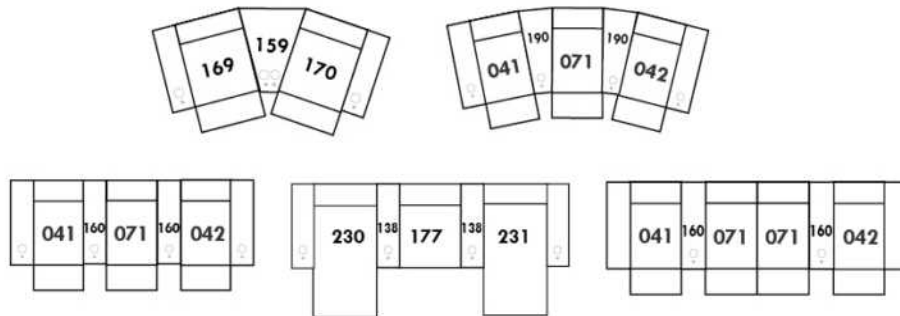

## COLORADO

Appui-tête ajustable manuel sur tous les items (fixe sur centre rond).  
 Fauteuil inclinable motorisé pleine jambe "à mécanisme \*protège-mur". \*Fauteuils 043 & 163: Dégagement mural 16".  
 Chaise longue inclinable motorisé: Dégagement mural 8" & avant 5".  
 Coussins de siège avec mousse modelée + 1" de mousse mémoire; bras avec mousse mémoire.  
 Couture: petit fil en tissu et gros fil plat en cuir.  
 Note: 2 inclinables séparés par un coin ne peuvent pas ouvrir en même temps. Aucuns inclinables à côté d'item #155.

### OPTIONS

\*Appui-tête motorisé: \$400 ch. \*N/D sur items fixes.  
 \*Appui-tête motorisé \$400 + Support lombaire & dos chauffant \$500= \$900 ch. (Uniquement sur items inclinable avec bras).  
 Bloc-batterie: \$400/mec.  
 Mousse: Extra ferme \$40/siège.  
 Insertion de bois dans le bras: Spécifiez couleur.  
 Choix de bras (LARGE ou PETIT de 6"): Pattes de bois sur bras LARGE: LG103 (carrée) ou LG187 (arrondie). PETIT bras: LG08 bois. Spécifiez couleur.  
 Profondeur d'assise : 20" ou \*22". \*Le 22" N/D sur fauteuils 043 & 163.  
 Fauteuils 043-163: base en bois (spécifiez couleur).

Description	L x P x H	Cuir						Tissu		
		10	20	30 Bronx Hugo Illusion Tucson Utah Vintage Wild Laredo Yukon	40 Cavallo Princess Santiago Sensation Sunset Trina Victoria	50 Bull Cassiope Dublin	60 Caress Ultrasued	A	B COM	C alta
001 FAUTEUIL	43x40x33/40	4725	4950	5175	5400	5625	5850	3840	3950	4065
002 CAUSEUSE	66x40x33/40	6750	7040	7325	7615	7900	8190	5440	5625	5815
003 SOFA	90x40x33/40	8165	8540	8915	9290	9665	10040	6565	6790	7015
005 CHAISE LONGUE BRAS DROIT	34x62x33/40	4415	4575	4740	4900	5065	5225	3525	3675	3825
009 CAUSEUSE SANS BRAS	47x40x33/40	4740	4915	5090	5265	5440	5615	3725	3925	4125
011 CHAISE LONGUE BRAS GAUCHE	34x62x33/40	4415	4575	4740	4900	5065	5225	3525	3675	3825
012 CAUSEUSE BRAS GAUCHE	57x40x33/40	5800	6050	6300	6550	6800	7050	4625	4815	5000
017 FAUTEUIL DOUBLE	50x40x33/40	4950	5200	5450	5700	5950	6200	4000	4150	4300
021 SOFA APPARTEMENT SANS BRAS	61x40x33/40	5350	5600	5850	6100	6350	6600	4175	4390	4600
040 SOFA SANS BRAS	71x40x33/40	6125	6415	6700	6990	7275	7565	4875	5100	5325
041 FAUTEUIL INCLINABLE BRAS-G	34x40x33/40	4715	4900	5090	5275	5465	5650	4015	4100	4190
042 FAUTEUIL INCLINABLE BRAS-D	34x40x33/40	4715	4900	5090	5275	5465	5650	4015	4100	4190
043 FAUTEUIL INCLINABLE BERÇANT PIVOTANT	30x34x42	5590	5865	6140	6415	6690	6965	4690	4800	4915
044 FAUTEUIL INCLINABLE	43x40x33/40	5690	5915	6140	6365	6590	6815	4800	4925	5050
045 CAUSEUSE SANS BRAS ALLONGEE DROIT	68x40x33/40	5615	5850	6090	6325	6565	6800	4465	4625	4790
050 CENTRE ROND	49x49x33	4115	4365	4615	4865	5115	5365	3025	3175	3325
051 FAUTEUIL SANS BRAS	23,5x40x33/40	2715	2840	2965	3090	3215	3340	2115	2250	2390
052 SOFA BRAS GAUCHE	81x40x33/40	7175	7515	7850	8190	8525	8865	5725	5965	6200
053 SOFA BRAS DROIT	81x40x33/40	7175	7515	7850	8190	8525	8865	5725	5965	6200

## COLORADO

Appui-tête ajustable manuel sur tous les items (fixe sur centre rond).  
 Fauteuil inclinable motorisé pleine jambe "à mécanisme \*protège-mur". \*Fauteuils 043 & 163: Dégagement mural 16".  
 Chaise longue inclinable motorisé: Dégagement mural 8" & avant 5".  
 Coussins de siège avec mousse modelée + 1" de mousse mémoire; bras avec mousse mémoire.  
 Couture: petit fil en tissu et gros fil plat en cuir.  
 Note: 2 inclinables séparés par un coin ne peuvent pas ouvrir en même temps. Aucuns inclinables à côté d'item #155.

### OPTIONS

\*Appui-tête motorisé: \$400 ch. \*N/D sur items fixes.  
 \*Appui-tête motorisé \$400 + Support lombaire & dos chauffant \$500= \$900 ch. (Uniquement sur items inclinable avec bras).  
 Bloc-batterie: \$400/mec.  
 Mousse: Extra ferme \$40/siège.  
 Insertion de bois dans le bras: Spécifiez couleur.  
 Choix de bras (LARGE ou PETIT de 6"): Pattes de bois sur bras LARGE: LG103 (carrée) ou LG187 (arrondie). PETIT bras: LG08 bois. Spécifiez couleur.  
 Profondeur d'assise : 20" ou \*22". \*Le 22" N/D sur fauteuils 043 & 163.  
 Fauteuils 043-163: base en bois (spécifiez couleur).

Description	L x P x H	Cuir						Tissu		
		10	20	30 Bronx Hugo Illusion Tucson Utah Vintage Wild Laredo Yukon	40 Cavallo Princess Santiago Sensation Sunset Trina Victoria	50 Bull Cassiope Dublin	60 Caress Ultrasued	A	B COM	C alta
055 COIN CARRE	44x44x33/40	4790	5025	5265	5500	5740	5975	3775	3915	4050
056 FAUTEUIL BRAS DROIT	34x40x33/40	3775	3940	4100	4265	4425	4590	3000	3150	3300
057 FAUTEUIL BRAS GAUCHE	34x40x33/40	3775	3940	4100	4265	4425	4590	3000	3150	3300
061 CAUSEUSE BRAS DROIT	57x40x33/40	5800	6050	6300	6550	6800	7050	4625	4815	5000
071 FAUTEUIL INCLINABLE SANS BRAS	23,5x40x33/40	3675	3815	3950	4090	4225	4365	3125	3275	3425
086 CAUSEUSE SANS BRAS ALLONGEE GAUCHE	68x40x33/40	5615	5850	6090	6325	6565	6800	4465	4625	4790
088 FAUTEUIL SANS BRAS ALLONGE GAUCHE	45x40x33/40	3600	3840	4075	4315	4550	4790	2825	2915	3000
089 FAUTEUIL SANS BRAS ALLONGE DROIT	45x40x33/40	3600	3840	4075	4315	4550	4790	2825	2915	3000
095 SOFA APPARTEMENT	80x40x33/40	7350	7715	8075	8440	8800	9165	5875	6115	6350
096 SOFA APPARTEMENT BRAS GAUCHE	71x40x33/40	6425	6700	6975	7250	7525	7800	5050	5275	5500
097 SOFA APPARTEMENT BRAS DROIT	71x40x33/40	6425	6700	6975	7250	7525	7800	5050	5275	5500
124 POUF AVEC RANGEMENT	30x22x17	1865	1915	1965	2015	2065	2115	1625	1675	1725
155 PETIT COIN CARRE	40x40x33/40	4790	5025	5265	5500	5740	5975	3775	3915	4050
163 FAUT. DBL INCL. BERCANT PIVOTANT	33x34x42	5725	6025	6325	6625	6925	7225	4700	4825	4950
165 FAUTEUIL DOUBLE INCLINABLE	50x40x33/40	5940	6190	6440	6690	6940	7190	5000	5165	5325
167 SOFA APP. SANS BRAS ALLONGE GAUCHE	82x40x33/40	6225	6550	6875	7200	7525	7850	4900	5115	5325
168 SOFA APP. SANS BRAS ALLONGE DROIT	82x40x33/40	6225	6550	6875	7200	7525	7850	4900	5115	5325
169 FAUTEUIL DOUBLE INCLINABLE BRAS GAUCHE	41x40x33/40	4975	5175	5375	5575	5775	5975	4175	4375	4575
170 FAUTEUIL DOUBLE INCLINABLE BRAS DROIT	41x40x33/40	4975	5175	5375	5575	5775	5975	4175	4375	4575
171 FAUTEUIL DOUBLE INCLINABLE SANS BRAS	30,5x40x33/40	3940	4065	4190	4315	4440	4565	3300	3450	3600

## COLORADO

Appui-tête ajustable manuel sur tous les items (fixe sur centre rond).  
 Fauteuil inclinable motorisé pleine jambe "à mécanisme \*protège-mur". \*Fauteuils 043 & 163: Dégagement mural 16".  
 Chaise longue inclinable motorisé: Dégagement mural 8" & avant 5".  
 Coussins de siège avec mousse modelée + 1" de mousse mémoire; bras avec mousse mémoire.  
 Couture: petit fil en tissu et gros fil plat en cuir.  
 Note: 2 inclinables séparés par un coin ne peuvent pas ouvrir en même temps. Aucuns inclinables à côté d'item #155.

### OPTIONS

\*Appui-tête motorisé: \$400 ch. \*N/D sur items fixes.  
 \*Appui-tête motorisé \$400 + Support lombaire & dos chauffant \$500= \$900 ch. (Uniquement sur items inclinable avec bras).  
 Bloc-batterie: \$400/mec.  
 Mousse: Extra ferme \$40/siège.  
 Insertion de bois dans le bras: Spécifiez couleur.  
 Choix de bras (LARGE ou PETIT de 6"): Pattes de bois sur bras LARGE: LG103 (carrée) ou LG187 (arrondie). PETIT bras: LG08 bois. Spécifiez couleur.  
 Profondeur d'assise : 20" ou \*22". \*Le 22" N/D sur fauteuils 043 & 163.  
 Fauteuils 043-163: base en bois (spécifiez couleur).

Description	L x P x H	Cuir						Tissu		
		10	20	30 Bronx Hugo Illusion Tucson Utah Vintage Wild Laredo Yukon	40 Cavallo Princess Santiago Sensation Sunset Trina Victoria	50 Bull Cassiope Dublin	60 Caress Ultrasued	A	B COM	C alta
173 CHAISE LONGUE DOUBLE BRAS GAUCHE	41x62x33/40	4790	5015	5240	5465	5690	5915	3840	4040	4240
174 CHAISE LONGUE DOUBLE BRAS DROIT	41x62x33/40	4790	5015	5240	5465	5690	5915	3840	4040	4240
175 FAUTEUIL DOUBLE BRAS GAUCHE	41x40x33/40	3975	4200	4425	4650	4875	5100	3215	3375	3540
176 FAUTEUIL DOUBLE BRAS DROIT	41x40x33/40	3975	4200	4425	4650	4875	5100	3215	3375	3540
177 FAUTEUIL DOUBLE SANS BRAS	30,5x40x33/40	2965	3125	3290	3450	3615	3775	2290	2425	2565
178 FAUTEUIL DOUBLE SANS BRAS ALLONGE-G	52x40x33/40	3865	4065	4265	4465	4665	4865	3075	3225	3375
179 FAUTEUIL DOUBLE SANS BRAS ALLONGE-D	52x40x33/40	3865	4065	4265	4465	4665	4865	3075	3225	3375
186 CAUS. SANS BRAS ALLONGEE RANGEMENT-G	68x40x33/40	6050	6250	6450	6650	6850	7050	4875	5040	5200
187 CAUS. SANS BRAS ALLONGEE RANGEMENT-D	68x40x33/40	6050	6250	6450	6650	6850	7050	4875	5040	5200
188 FAUT. SANS BRAS ALLONGE RANGEMENT-G	45x40x33/40	4000	4225	4450	4675	4900	5125	3240	3325	3415
189 FAUT. SANS BRAS ALLONGE RANGEMENT-D	45x40x33/40	4000	4225	4450	4675	4900	5125	3240	3325	3415
221 FAUT. DBL SANS BRAS ALLONGE RANGEMENT-G	52x40x33/40	4265	4475	4690	4900	5115	5325	3475	3625	3775
222 FAUT. DBL SANS BRAS ALLONGE RANGEMENT-D	52x40x33/40	4265	4475	4690	4900	5115	5325	3475	3625	3775
223 SOFA APP SANS BRAS ALLONGE RANGEMENT-G	82x40x33/40	6640	6965	7290	7615	7940	8265	5300	5540	5775
224 SOFA APP SANS BRAS ALLONGE RANGEMENT-D	82x40x33/40	6640	6965	7290	7615	7940	8265	5300	5540	5775
236 CHAISE LONGUE INCLINABLE BRAS GAUCHE	34x62x33/40	5400	5565	5725	5890	6050	6215	4550	4700	4850
237 CHAISE LONGUE INCLINABLE BRAS DROIT	34x62x33/40	5400	5565	5725	5890	6050	6215	4550	4700	4850
238 CHAISE LONGUE DBL INCLINABLE BRAS-G	41x62x33/40	5790	6015	6240	6465	6690	6915	4850	5050	5250
239 CHAISE LONGUE DBL INCLINABLE BRAS-D	41x62x33/40	5790	6015	6240	6465	6690	6915	4850	5050	5250
327 TABLETTE DE MERISIER AMOVIBLE POUR BRAS	11 x 10 x 4	315	315	315	315	315	315	315	315	315



## Liste de prix CDN

### COLORADO

Description	L x P x H	Cuir						Tissu		
		10	20	30 Bronx Hugo Illusion Tucson Utah Vintage Wild Laredo Yukon	40 Cavallo Princess Santiago Sensation Sunset Trina Victoria	50 Bull Cassiope Dublin	60 Caress Ultrasued	A	B COM	C alta
<b>CONFIGURATIONS</b>										
_A CONFIG (169-170)	80X40X40	9950	10350	10750	11150	11550	11950	8350	8750	9150
_B CONFIG (169-171-174)	111X62X40	13705	14255	14805	15355	15905	16455	11315	11865	12415
_C CONFIG (096-055-171-170)	115X115X40	20130	20965	21805	22640	23480	24315	16300	17015	17725
_D CONFIG (169-171-055-179)	115X96X40	17570	18330	19095	19855	20620	21380	14325	14965	15600
_J CONFIG (041-042)	66X40X40	9430	9800	10180	10550	10930	11300	8030	8200	8380
_K CONFIG (041-071-005)	90X62X40	12805	13290	13780	14265	14755	15240	10665	11050	11440
_L CONFIG (012-055-071-042)	101X101X40	18980	19790	20605	21415	22230	23040	15540	16105	16665
_M CONFIG (041-071-055-089)	101X89X40	16780	17580	18380	19180	19980	20780	13740	14205	14665



# COLORADO

**OPTIMA**  
Collection

**Jaymar**

Conçu et fabriqué fièrement au Canada  
Proudly designed and made in Canada

Nos produits sont fabriqués à la main et des variations mineures peuvent survenir

Our product is hand-made and minor variations can occur.

## SPECIFICATIONS

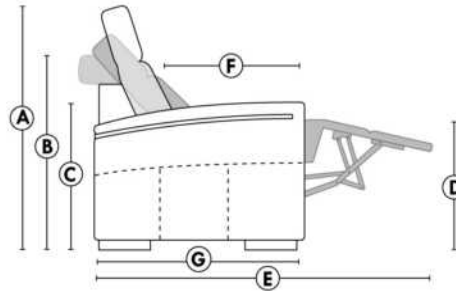

- Appui-tête levé Headrest up
- Appui-tête baissé Headrest down
- Complètement incliné Fully reclined

- A** Hauteur complète 40" Total Height
- B** Hauteur appui-tête baissé 33" Height headrest down
- C** Hauteur du bras 24" Arm Height
- D** Hauteur du siège 19,5" Seat height
- E** Profondeur incliné 65" Depth fully reclined
- F** Profondeur d'assise 20" ou/ou 22" Seat depth
- G** Profondeur appui-tête monté 37,5" Depth with headrest up

## BRAS | ARMS

Option de bras:  
Bras Régulier Large 9,5" ou Petit bras 6"

Arm option  
Regular arm Large 9,5" or Small arm 6"

Contrôle de l'inclinaison situé à l'intérieur du bras  
Recliner control located on the inside of the arm.

Option d'accessoires disponible sur le bras régulier seulement  
Accessories option, available on Regular arms ONLY.

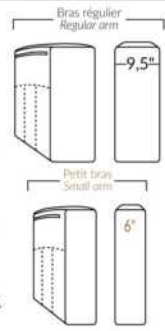

## FAUTEUIL BERÇANT PIVOTANT INCLINABLE SWIVEL ROCKING MOTION CHAIR

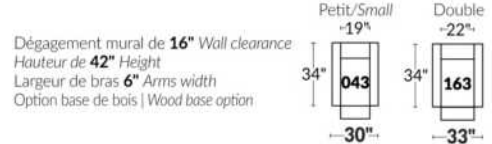

## SIÈGE 23" DE LARGE | 23" SEAT WIDTH

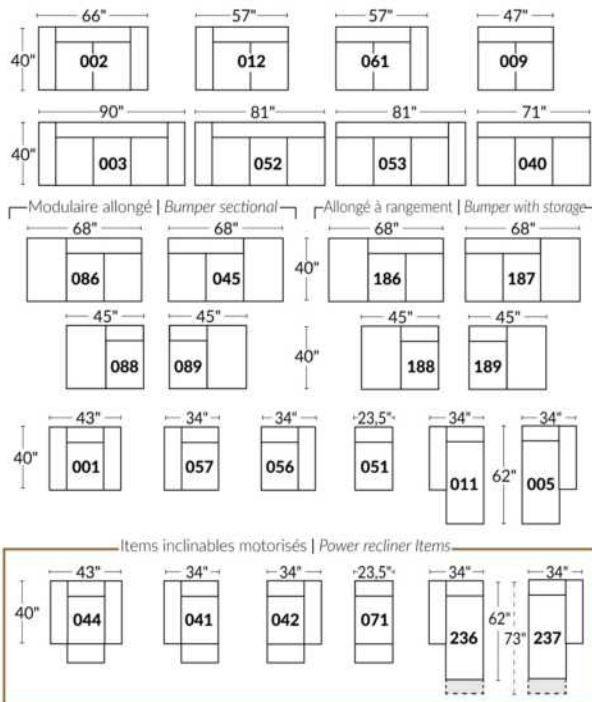

## SIÈGE 30" DE LARGE | 30" SEAT WIDTH

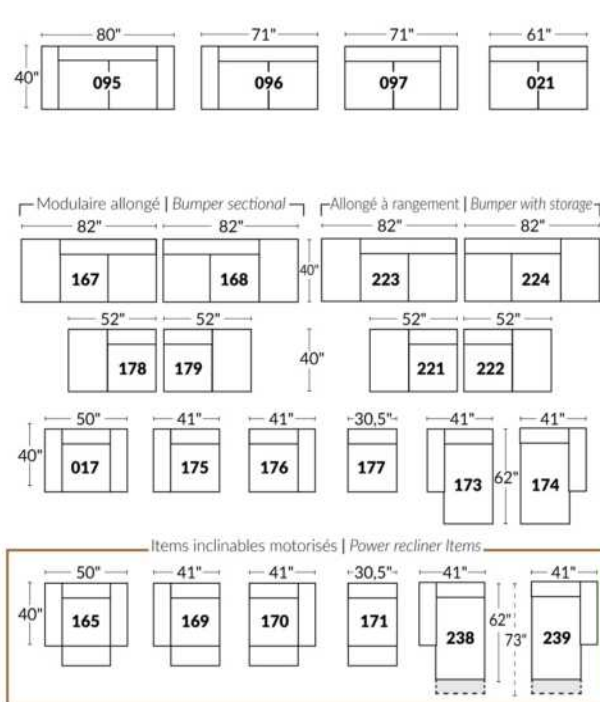

### Autres | Others



### EXEMPLE 23" EXAMPLE

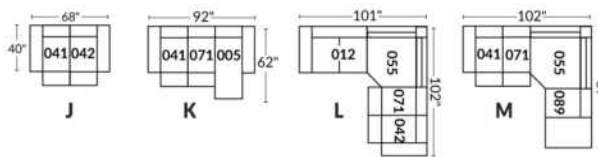

### EXEMPLE 30" EXAMPLE

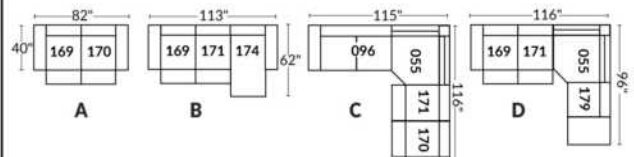



## DALLAS

Appui-tête ajustable manuel sur tous les items (fixe sur centre rond).  
 Fauteuil inclinable motorisé pleine jambe "à mécanisme \*protège-mur". \*Faut. 043 & 163 : Dégagement mural 16".  
 Chaise longue inclinable motorisé: Dégagement mural 8" & avant 5".  
 Coussins de siège avec mousse modelée + 1" de mousse mémoire; bras avec mousse mémoire.  
 Couture: petit fil en tissu et gros fil plat en cuir.  
 Note: 2 inclinables séparés par un coin ne peuvent pas ouvrir en même temps. Aucuns inclinables à côté d'item 155 Petit coin carré.  
**OPTIONS**  
 \*Appui-tête motorisé: \$400 ch. \*N/D sur items fixes.  
 \*Appui-tête motorisé \$400 + Support lombaire & dos chauffant \$500= \$900 ch. (Uniquement sur items inclinable avec bras).  
 Bloc-batterie: \$400/mec.  
 Mousse: Extra ferme \$40/siège.  
 Insertion de bois dans le bras: Spécifier couleur.  
 Choix bras (LARGE ou PETIT de 6 1/4"): Pattes sur bras LARGE : LG219 bois. PETIT Bras : LG217 bois. Spécifiez la couleur.  
 Profondeur d'assise : 20" ou \*22". \*Le 22" N/D sur faut. 043 & 163.  
 Faut. 043-163: avec base en bois (spécifiez couleur).  
 Item 327 Tablette en merisier pour bras LARGE uniquement: Spécifier couleur.

**CINÉMA MAISON** - Détails accessoires & config. : Voir page Cinéma maison en annexe.  
 Ancrage pour accessoires: \$90 ch.  
 Porte-Gobelets: En métal: \$100 ch. | Illuminé: \$100 ch. | \*Illuminé avec contrôle (1 ou 2 moteurs): \$140 ch.  
 \*Lumière DEL sous le siège : \$65/siège.

Description	L x P x H	Cuir						Tissu		
		10	20	30 Bronx Hugo Illusion Tucson Utah Vintage Wild Laredo Yukon	40 Cavallo Princess Santiago Sensation Sunset Trina Victoria	50 Bull Cassiope Dublin	60 Caress Ultrasued	A	B COM	C alta
001 FAUTEUIL	43x40x33/40	4725	4950	5175	5400	5625	5850	3840	3950	4065
002 CAUSEUSE	66x40x33/40	6750	7040	7325	7615	7900	8190	5440	5625	5815
003 SOFA	90x40x33/40	8165	8540	8915	9290	9665	10040	6565	6790	7015
005 CHAISE LONGUE BRAS DROIT	34x62x33/40	4415	4575	4740	4900	5065	5225	3525	3675	3825
009 CAUSEUSE SANS BRAS	47x40x33/40	4740	4915	5090	5265	5440	5615	3725	3925	4125
011 CHAISE LONGUE BRAS GAUCHE	34x62x33/40	4415	4575	4740	4900	5065	5225	3525	3675	3825
012 CAUSEUSE BRAS GAUCHE	57x40x33/40	5800	6050	6300	6550	6800	7050	4625	4815	5000
017 FAUTEUIL DOUBLE	50x40x33/40	4950	5200	5450	5700	5950	6200	4000	4150	4300
021 SOFA APPARTEMENT SANS BRAS	61x40x33/40	5350	5600	5850	6100	6350	6600	4175	4390	4600
040 SOFA SANS BRAS	71x40x33/40	6125	6415	6700	6990	7275	7565	4875	5100	5325
041 FAUTEUIL INCLINABLE BRAS-G	34x40x33/40	4715	4900	5090	5275	5465	5650	4015	4100	4190
042 FAUTEUIL INCLINABLE BRAS-D	34x40x33/40	4715	4900	5090	5275	5465	5650	4015	4100	4190
043 FAUTEUIL INCLINABLE BERÇANT PIVOTANT	30x34x42	5590	5865	6140	6415	6690	6965	4690	4800	4915
044 FAUTEUIL INCLINABLE	43x40x33/40	5690	5915	6140	6365	6590	6815	4800	4925	5050
045 CAUSEUSE SANS BRAS ALLONGEE DROIT	68x40x33/40	5615	5850	6090	6325	6565	6800	4465	4625	4790
050 CENTRE ROND	49x49x33	4115	4365	4615	4865	5115	5365	3025	3175	3325

## DALLAS

Appui-tête ajustable manuel sur tous les items (fixe sur centre rond).  
 Fauteuil inclinable motorisé pleine jambe "à mécanisme \*protège-mur". \*Faut. 043 & 163 : Dégagement mural 16".  
 Chaise longue inclinable motorisé: Dégagement mural 8" & avant 5".  
 Coussins de siège avec mousse modelée + 1" de mousse mémoire; bras avec mousse mémoire.  
 Couture: petit fil en tissu et gros fil plat en cuir.  
 Note: 2 inclinables séparés par un coin ne peuvent pas ouvrir en même temps. Aucuns inclinables à côté d'item 155 Petit coin carré.  
**OPTIONS**  
 \*Appui-tête motorisé: \$400 ch. \*N/D sur items fixes.  
 \*Appui-tête motorisé \$400 + Support lombaire & dos chauffant \$500= \$900 ch. (Uniquement sur items inclinable avec bras).  
 Bloc-batterie: \$400/mec.  
 Mousse: Extra ferme \$40/siège.  
 Insertion de bois dans le bras: Spécifier couleur.  
 Choix bras (LARGE ou PETIT de 6 1/4"): Pattes sur bras LARGE : LG219 bois. PETIT Bras : LG217 bois. Spécifiez la couleur.  
 Profondeur d'assise : 20" ou \*22". \*Le 22" N/D sur faut. 043 & 163.  
 Faut. 043-163: avec base en bois (spécifiez couleur).  
 Item 327 Tablette en merisier pour bras LARGE uniquement: Spécifier couleur.

**CINÉMA MAISON** - Détails accessoires & config. : Voir page Cinéma maison en annexe.  
 Ancrage pour accessoires: \$90 ch.  
 Porte-Gobelets: En métal: \$100 ch. | Illuminé: \$100 ch. | \*Illuminé avec contrôle (1 ou 2 moteurs): \$140 ch.  
 \*Lumière DEL sous le siège : \$65/siège.

Description	L x P x H	Cuir						Tissu		
		10	20	30 Bronx Hugo Illusion Tucson Utah Vintage Wild Laredo Yukon	40 Cavallo Princess Santiago Sensation Sunset Trina Victoria	50 Bull Cassiope Dublin	60 Caress Ultrasued	A	B COM	C alta
051 FAUTEUIL SANS BRAS	23,5x40x33/40	2715	2840	2965	3090	3215	3340	2115	2250	2390
052 SOFA BRAS GAUCHE	81x40x33/40	7175	7515	7850	8190	8525	8865	5725	5965	6200
053 SOFA BRAS DROIT	81x40x33/40	7175	7515	7850	8190	8525	8865	5725	5965	6200
055 COIN CARRE	44x44x33/40	4790	5025	5265	5500	5740	5975	3775	3915	4050
056 FAUTEUIL BRAS DROIT	34x40x33/40	3775	3940	4100	4265	4425	4590	3000	3150	3300
057 FAUTEUIL BRAS GAUCHE	34x40x33/40	3775	3940	4100	4265	4425	4590	3000	3150	3300
061 CAUSEUSE BRAS DROIT	57x40x33/40	5800	6050	6300	6550	6800	7050	4625	4815	5000
071 FAUTEUIL INCLINABLE SANS BRAS	23,5x40x33/40	3675	3815	3950	4090	4225	4365	3125	3275	3425
086 CAUSEUSE SANS BRAS ALLONGEE GAUCHE	68x40x33/40	5615	5850	6090	6325	6565	6800	4465	4625	4790
088 FAUTEUIL SANS BRAS ALLONGE GAUCHE	45x40x33/40	3600	3840	4075	4315	4550	4790	2825	2915	3000
089 FAUTEUIL SANS BRAS ALLONGE DROIT	45x40x33/40	3600	3840	4075	4315	4550	4790	2825	2915	3000
095 SOFA APPARTEMENT	80x40x33/40	7350	7715	8075	8440	8800	9165	5875	6115	6350
096 SOFA APPARTEMENT BRAS GAUCHE	71x40x33/40	6425	6700	6975	7250	7525	7800	5050	5275	5500
097 SOFA APPARTEMENT BRAS DROIT	71x40x33/40	6425	6700	6975	7250	7525	7800	5050	5275	5500
124 POUF AVEC RANGEMENT	30x22x17	1865	1915	1965	2015	2065	2115	1625	1675	1725
138 BRAS CENTRE	9.5x36x24	1040	1125	1215	1300	1390	1475	875	915	950
155 PETIT COIN CARRE	40x40x33/40	4790	5025	5265	5500	5740	5975	3775	3915	4050

## DALLAS

Appui-tête ajustable manuel sur tous les items (fixe sur centre rond).  
 Fauteuil inclinable motorisé pleine jambe "à mécanisme \*protège-mur". \*Faut. 043 & 163 : Dégagement mural 16".  
 Chaise longue inclinable motorisé: Dégagement mural 8" & avant 5".  
 Coussins de siège avec mousse modelée + 1" de mousse mémoire; bras avec mousse mémoire.  
 Couture: petit fil en tissu et gros fil plat en cuir.  
 Note: 2 inclinables séparés par un coin ne peuvent pas ouvrir en même temps. Aucuns inclinables à côté d'item 155 Petit coin carré.  
**OPTIONS**  
 \*Appui-tête motorisé: \$400 ch. \*N/D sur items fixes.  
 \*Appui-tête motorisé \$400 + Support lombaire & dos chauffant \$500= \$900 ch. (Uniquement sur items inclinable avec bras).  
 Bloc-batterie: \$400/mec.  
 Mousse: Extra ferme \$40/siège.  
 Insertion de bois dans le bras: Spécifier couleur.  
 Choix bras (LARGE ou PETIT de 6 1/4"): Pattes sur bras LARGE : LG219 bois. PETIT Bras : LG217 bois. Spécifiez la couleur.  
 Profondeur d'assise : 20" ou \*22". \*Le 22" N/D sur faut. 043 & 163.  
 Faut. 043-163: avec base en bois (spécifiez couleur).  
 Item 327 Tablette en merisier pour bras LARGE uniquement: Spécifier couleur.

**CINÉMA MAISON** - Détails accessoires & config. : Voir page Cinéma maison en annexe.  
 Ancrage pour accessoires: \$90 ch.  
 Porte-Gobelets: En métal: \$100 ch. | Illuminé: \$100 ch. | \*Illuminé avec contrôle (1 ou 2 moteurs): \$140 ch.  
 \*Lumière DEL sous le siège : \$65/siège.

Description	L x P x H	Cuir						Tissu		
		10	20	30 Bronx Hugo Illusion Tucson Utah Vintage Wild Laredo Yukon	40 Cavallo Princess Santiago Sensation Sunset Trina Victoria	50 Bull Cassiope Dublin	60 Caress Ultrasued	A	B COM	C alta
159 RANGEMENT À ANGLE	12/27x36x24	1865	1940	2015	2090	2165	2240	1465	1500	1540
160 RANGEMENT DROIT	12x36x24	1800	1865	1925	1990	2050	2115	1375	1425	1475
163 FAUT. DBL INCL. BERCANT PIVOTANT	33x34x42	5725	6025	6325	6625	6925	7225	4700	4825	4950
165 FAUTEUIL DOUBLE INCLINABLE	50x33/40	5940	6190	6440	6690	6940	7190	5000	5165	5325
167 SOFA APP. SANS BRAS ALLONGE GAUCHE	82x40x33/40	6225	6550	6875	7200	7525	7850	4900	5115	5325
168 SOFA APP. SANS BRAS ALLONGE DROIT	82x40x33/40	6225	6550	6875	7200	7525	7850	4900	5115	5325
169 FAUTEUIL DOUBLE INCLINABLE BRAS GAUCHE	41x40x33/40	4975	5175	5375	5575	5775	5975	4175	4375	4575
170 FAUTEUIL DOUBLE INCLINABLE BRAS DROIT	41x40x33/40	4975	5175	5375	5575	5775	5975	4175	4375	4575
171 FAUTEUIL DOUBLE INCLINABLE SANS BRAS	30,5x40x33/40	3940	4065	4190	4315	4440	4565	3300	3450	3600
173 CHAISE LONGUE DOUBLE BRAS GAUCHE	41x62x33/40	4790	5015	5240	5465	5690	5915	3840	4040	4240
174 CHAISE LONGUE DOUBLE BRAS DROIT	41x62x33/40	4790	5015	5240	5465	5690	5915	3840	4040	4240
175 FAUTEUIL DOUBLE BRAS GAUCHE	41x33/40	3975	4200	4425	4650	4875	5100	3215	3375	3540
176 FAUTEUIL DOUBLE BRAS DROIT	41x33/40	3975	4200	4425	4650	4875	5100	3215	3375	3540
177 FAUTEUIL DOUBLE SANS BRAS	30,5x40x33/40	2965	3125	3290	3450	3615	3775	2290	2425	2565
178 FAUTEUIL DOUBLE SANS BRAS ALLONGE-G	52x40x33/40	3865	4065	4265	4465	4665	4865	3075	3225	3375
179 FAUTEUIL DOUBLE SANS BRAS ALLONGE-D	52x40x33/40	3865	4065	4265	4465	4665	4865	3075	3225	3375
186 CAUS. SANS BRAS ALLONGEE RANGEMENT-G	68x40x33/40	6050	6250	6450	6650	6850	7050	4875	5040	5200

## DALLAS

Appui-tête ajustable manuel sur tous les items (fixe sur centre rond).  
 Fauteuil inclinable motorisé pleine jambe "à mécanisme \*protège-mur". \*Faut. 043 & 163 : Dégagement mural 16".  
 Chaise longue inclinable motorisé: Dégagement mural 8" & avant 5".  
 Coussins de siège avec mousse modelée + 1" de mousse mémoire; bras avec mousse mémoire.  
 Couture: petit fil en tissu et gros fil plat en cuir.  
 Note: 2 inclinables séparés par un coin ne peuvent pas ouvrir en même temps. Aucuns inclinables à côté d'item 155 Petit coin carré.  
**OPTIONS**  
 \*Appui-tête motorisé: \$400 ch. \*N/D sur items fixes.  
 \*Appui-tête motorisé \$400 + Support lombaire & dos chauffant \$500= \$900 ch. (Uniquement sur items inclinable avec bras).  
 Bloc-batterie: \$400/mec.  
 Mousse: Extra ferme \$40/siège.  
 Insertion de bois dans le bras: Spécifier couleur.  
 Choix bras (LARGE ou PETIT de 6 1/4"): Pattes sur bras LARGE : LG219 bois. PETIT Bras : LG217 bois. Spécifiez la couleur.  
 Profondeur d'assise : 20" ou \*22". \*Le 22" N/D sur faut. 043 & 163.  
 Faut. 043-163: avec base en bois (spécifiez couleur).  
 Item 327 Tablette en merisier pour bras LARGE uniquement: Spécifier couleur.

**CINÉMA MAISON** - Détails accessoires & config. : Voir page Cinéma maison en annexe.  
 Ancrage pour accessoires: \$90 ch.  
 Porte-Gobelets: En métal: \$100 ch. | Illuminé: \$100 ch. | \*Illuminé avec contrôle (1 ou 2 moteurs): \$140 ch.  
 \*Lumière DEL sous le siège : \$65/siège.

Description	L x P x H	Cuir						Tissu		
		10	20	30 Bronx Hugo Illusion Tucson Utah Vintage Wild Laredo Yukon	40 Cavallo Princess Santiago Sensation Sunset Trina Victoria	50 Bull Cassiope Dublin	60 Caress Ultrasued	A	B COM	C alta
187 CAUS. SANS BRAS ALLONGEE RANGEMENT-D	68x40x33/40	6050	6250	6450	6650	6850	7050	4875	5040	5200
188 FAUT. SANS BRAS ALLONGE RANGEMENT-G	45x40x33/40	4000	4225	4450	4675	4900	5125	3240	3325	3415
189 FAUT. SANS BRAS ALLONGE RANGEMENT-D	45x40x33/40	4000	4225	4450	4675	4900	5125	3240	3325	3415
190 PETIT RANGEMENT À ANGLE	12/21x36x24	1800	1865	1925	1990	2050	2115	1375	1425	1475
221 FAUT. DBL SANS BRAS ALLONGE RANGEMENT-G	52x40x33/40	4265	4475	4690	4900	5115	5325	3475	3625	3775
222 FAUT. DBL SANS BRAS ALLONGE RANGEMENT-D	52x40x33/40	4265	4475	4690	4900	5115	5325	3475	3625	3775
223 SOFA APP SANS BRAS ALLONGE RANGEMENT-G	82x40x33/40	6640	6965	7290	7615	7940	8265	5300	5540	5775
224 SOFA APP SANS BRAS ALLONGE RANGEMENT-D	82x40x33/40	6640	6965	7290	7615	7940	8265	5300	5540	5775
236 CHAISE LONGUE INCLINABLE BRAS GAUCHE	34x62x33/40	5400	5565	5725	5890	6050	6215	4550	4700	4850
237 CHAISE LONGUE INCLINABLE BRAS DROIT	34x62x33/40	5400	5565	5725	5890	6050	6215	4550	4700	4850
238 CHAISE LONGUE DBL INCLINABLE BRAS-G	41x62x33/40	5790	6015	6240	6465	6690	6915	4850	5050	5250
239 CHAISE LONGUE DBL INCLINABLE BRAS-D	41x62x33/40	5790	6015	6240	6465	6690	6915	4850	5050	5250
327 TABLETTE DE MERISIER AMOVIBLE POUR BRAS	10 1/4 x 10 x 4	315	315	315	315	315	315	315	315	315
V51 PORTE VERRE A VIN	3.5 x 5.5 x 6.5	90	90	90	90	90	90	90	90	90
V52 TABLETTE PIVOTANTE EN PLASTIQUE	13 3/8 x 9 5/8	90	90	90	90	90	90	90	90	90
V53 TABLETTE PIVOTANTE EN BOIS	19 x 10	150	150	150	150	150	150	150	150	150
V54 PORTE TABLETTE	4.5 x 8 x 10	100	100	100	100	100	100	100	100	100

## DALLAS

Appui-tête ajustable manuel sur tous les items (fixe sur centre rond).  
 Fauteuil inclinable motorisé pleine jambe "à mécanisme \*protège-mur". \*Faut. 043 & 163 : Dégagement mural 16".  
 Chaise longue inclinable motorisé: Dégagement mural 8" & avant 5".  
 Coussins de siège avec mousse modelée + 1" de mousse mémoire; bras avec mousse mémoire.  
 Couture: petit fil en tissu et gros fil plat en cuir.  
 Note: 2 inclinables séparés par un coin ne peuvent pas ouvrir en même temps. Aucuns inclinables à côté d'item 155 Petit coin carré.  
**OPTIONS**  
 \*Appui-tête motorisé: \$400 ch. \*N/D sur items fixes.  
 \*Appui-tête motorisé \$400 + Support lombaire & dos chauffant \$500= \$900 ch. (Uniquement sur items inclinable avec bras).  
 Bloc-batterie: \$400/mec.  
 Mousse: Extra ferme \$40/siège.  
 Insertion de bois dans le bras: Spécifier couleur.  
 Choix bras (LARGE ou PETIT de 6 1/4"): Pattes sur bras LARGE : LG219 bois. PETIT Bras : LG217 bois. Spécifiez la couleur.  
 Profondeur d'assise : 20" ou \*22". \*Le 22" N/D sur faut. 043 & 163.  
 Faut. 043-163: avec base en bois (spécifiez couleur).  
 Item 327 Tablette en merisier pour bras LARGE uniquement: Spécifier couleur.

CINÉMA MAISON - Détails accessoires & config. : Voir page Cinéma maison en annexe.  
 Ancre pour accessoires: \$90 ch.  
 Porte-Gobelets: En métal: \$100 ch. | Illuminé: \$100 ch. | \*Illuminé avec contrôle (1 ou 2 moteurs): \$140 ch.  
 \*Lumière DEL sous le siège : \$65/siège.

Description	L x P x H	Cuir						Tissu		
		10	20	30 Bronx Hugo Illusion Tucson Utah Vintage Wild Laredo Yukon	40 Cavallo Princess Santiago Sensation Sunset Trina Victoria	50 Bull Cassiope Dublin	60 Caress Ultrasued	A	B COM	C alta
V55 LAMPE DEL	1.5x5x14 plié/bent	90	90	90	90	90	90	90	90	90
<b>CONFIGURATIONS</b>										
_A CONFIG (169-170)	82X40X40	9950	10350	10750	11150	11550	11950	8350	8750	9150
_B CONFIG (169-171-174)	113X62X40	13705	14255	14805	15355	15905	16455	11315	11865	12415
_C CONFIG (096-055-171-170)	115X116X40	20130	20965	21805	22640	23480	24315	16300	17015	17725
_D CONFIG (169-171-055-179)	116X96X40	17570	18330	19095	19855	20620	21380	14325	14965	15600
_J CONFIG (041-042)	68X40X40	9430	9800	10180	10550	10930	11300	8030	8200	8380
_K CONFIG (041-071-005)	92X62X40	12805	13290	13780	14265	14755	15240	10665	11050	11440
_L CONFIG (012-055-071-042)	101X102X40	18980	19790	20605	21415	22230	23040	15540	16105	16665
_M CONFIG (041-071-055-089)	102X89X40	16780	17580	18380	19180	19980	20780	13740	14205	14665

# SPECIFICATIONS

# BRAS | ARMS



# DALLAS

**OPTIMA**  
Collection

**Jaymar**

Conçu et fabriqué fièrement au Canada  
Proudly designed and made in Canada

Nos produits sont fabriqués à la main et des variations mineures peuvent survenir

Our product is hand-made and minor variations can occur.

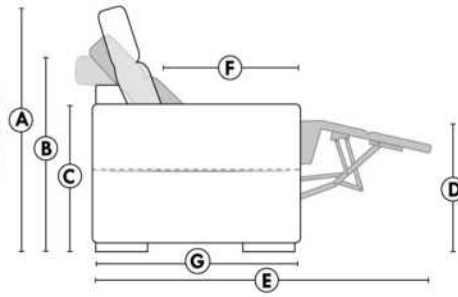

- Appui-tête levé Headrest up
- Appui-tête baissé Headrest down
- Complètement incliné Fully reclined

- A** Hauteur complète 40" Total Height
- B** Hauteur appui-tête baissé 33" Height headrest down
- C** Hauteur du bras 24" Arm Height
- D** Hauteur du siège 19,5" Seat height
- E** Profondeur inclinée 65" Depth fully reclined
- F** Profondeur d'assise 20" ou/ou 22" Seat depth
- G** Profondeur appui-tête monté 37,5" Depth with headrest up

Option de bras:  
Bras Régulier Large 9,5" ou Petit bras 6,25"  
Arm option  
Regular arm Large 9,5" or Small arm 6,25"

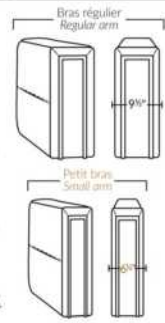

Contrôle de l'inclinaison situé à l'intérieur du bras  
Recliner control located on the inside of the arm.

Option d'accessoires disponible sur le bras régulier seulement  
Accessories option, available on Regular arms ONLY.

# FAUTEUIL BERÇANT PIVOTANT INCLINABLE SWIVEL ROCKING MOTION CHAIR

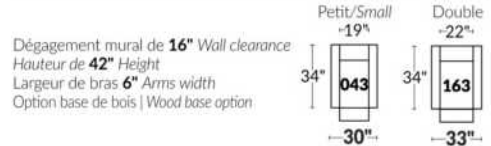

## SIÈGE 23" DE LARGE | 23" SEAT WIDTH

## SIÈGE 30" DE LARGE | 30" SEAT WIDTH

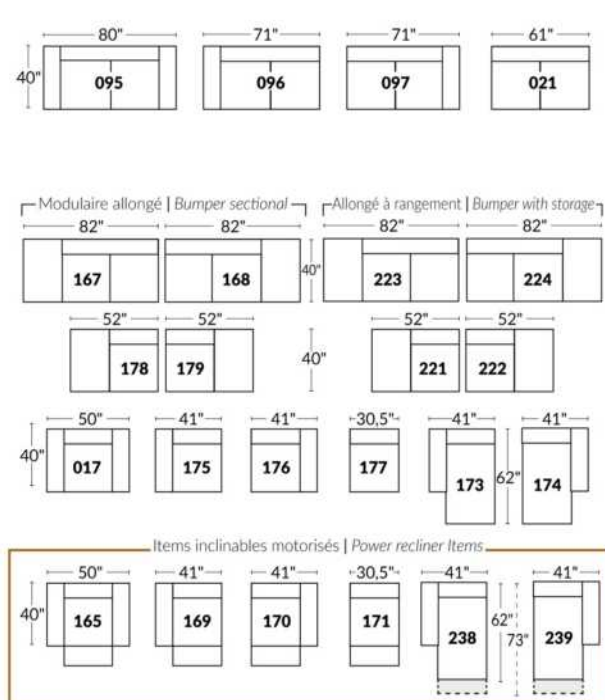
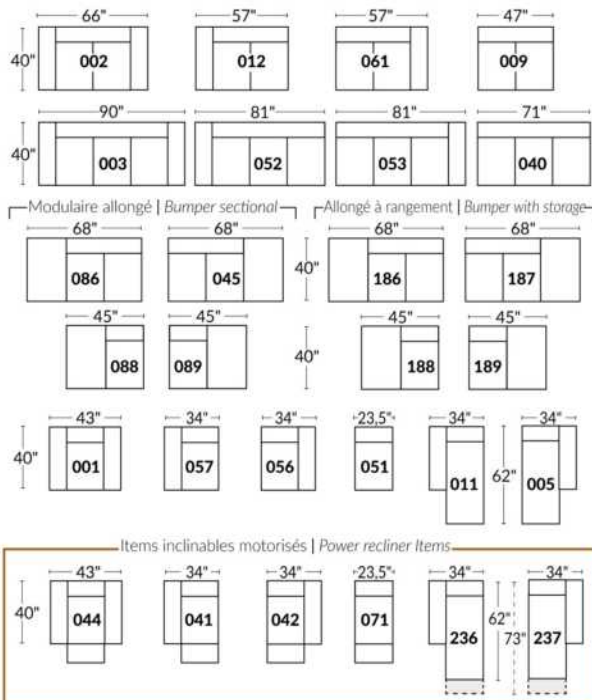

### Autres | Others

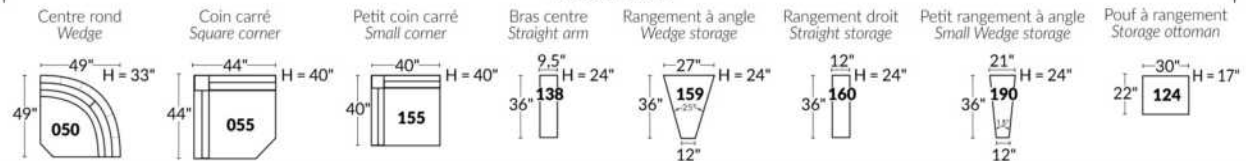

### EXEMPLE 23" EXAMPLE

### EXEMPLE 30" EXAMPLE

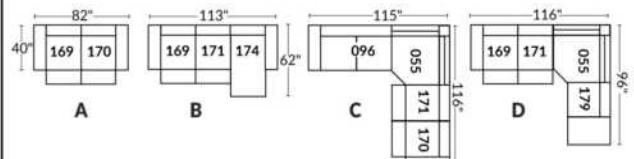
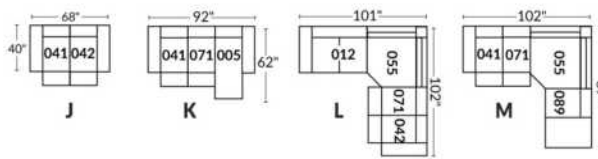

\*Disponibles sur certains modèles et SEULEMENT sur le BRAS LARGE.

### OPTIONS PORTE-GOBELETS

#### MÉTAL



Argent



Noir mat



Brun

#### ILLUMINÉ

1.



Porte-gobelet illuminé

2.



Porte-gobelet illuminé avec contrôle de l'inclinable, port USB & lumière DEL sous le siège

3.



Porte-gobelet illuminé avec contrôle double moteur, port USB & lumière DEL sous le siège

Nos porte-gobelets illuminés à un ou deux contrôles sont compatibles avec les lumières DEL sous le siège. Vous pouvez contrôler la lumière sur le porte-gobelet. Le porte-gobelet à 2 moteurs possède un contrôle remise à zéro (maison) pour remettre votre inclinable à la position de départ.

#### Lumière DEL sous le siège (en option)

Disponible seulement dans les configurations avec un minimum de 1 porte-gobelet illuminé à moteur qui contrôle l'ouverture et la fermeture de la lumière.

Pour les prix des options, voir la section description du modèle Optima.

Veuillez nous fournir un dessin de votre configuration qui indique le type de porte-gobelet et le positionnement.

#### Porte-gobelets avec contrôle

Il faut spécifier la position de ceux-ci; bras droit ou bras gauche et quel inclinable ils vont contrôler. Si vous avez une rangée de fauteuils avec plusieurs porte-gobelets, le contrôle sera par défaut sur le bras gauche et sur le droit pour le dernier bras extérieur.

#### EXEMPLE A

041-169 : Contrôleur et porte-gobelet à gauche  
071-171 : boutons tactiles sur le côté du siège  
042-170 : Contrôleur et porte-gobelet à droite

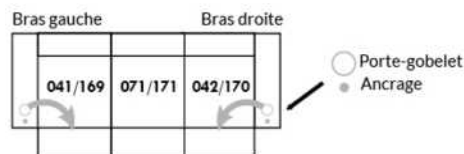

#### EXEMPLE B

071-171 : Ces deux items peuvent être connectés à un porte-gobelet intelligent qui pourra contrôler l'inclinable.  
Il faut alors utiliser un de ces items: 138,159, 160 et 190

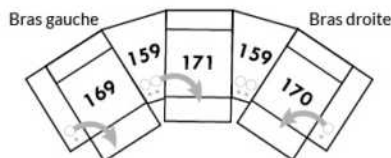

#### Informations sur les appui-têtes et boutons de contrôles des inclinables

##### AVEC porte-gobelet illuminés

Si vous prenez un item **stationnaire**, vous aurez par défaut le porte-gobelet N°1.  
Si vous prenez un **appui-tête manuel**, vous aurez le porte-gobelet N°2.  
Si vous prenez un **appui-tête électrique**, vous aurez par défaut le porte-gobelet N°3.

##### SANS porte-gobelet et avec un inclinable

Si vous prenez un item inclinable et un **appui-tête manuel**, il y aura un contrôle à boutons tactiles.  
Si vous prenez un item inclinable avec un **appui-tête électrique**, vous aurez un contrôleur à bouton poussoir double avec prise USB.  
Si c'est un **item sans bras** (071-171) il y aura alors les boutons tactiles.



Boutons tactiles



Boutons poussoirs



\*Disponibles sur certains modèles et SEULEMENT sur le BRAS LARGE.

### OPTIONS ACCESSOIRES

<p><b>Ancrage pour accessoires</b></p> 	<p><b>V51</b> Porte verre à vin</p> 	<p><b>V52</b> Tablette pivotante en plastique</p> 	<p><b>V53</b> Tablette pivotante en bois (choix de 8 couleurs)</p> 
<p><b>V54</b> Porte tablette</p> 	<p><b>V55</b> Lampe DEL</p> 	<p>Spécifiez sur quel bras (gauche ou droit) la tablette sera installée</p>	

Pour les prix des ancrages, voir la section description du modèle Optima et pour les accessoires vous référer à la fin de la liste de prix.

### Items 138-159-160-190 et bras large

Option ancrage et porte-gobelet \*Non disponible sur les petits bras\*.

Veuillez spécifier sur quel bras vous voulez avoir les ancrages et les porte-gobelets.

NB: Item 138- 159-160-190 sont non finis sur les côtés, doivent être utilisés entre 2 sièges. Chaque item à rangement possède 2 prises USB et une prise électrique à l'intérieur du rangement.



### SUGGESTIONS DE CONFIGURATIONS

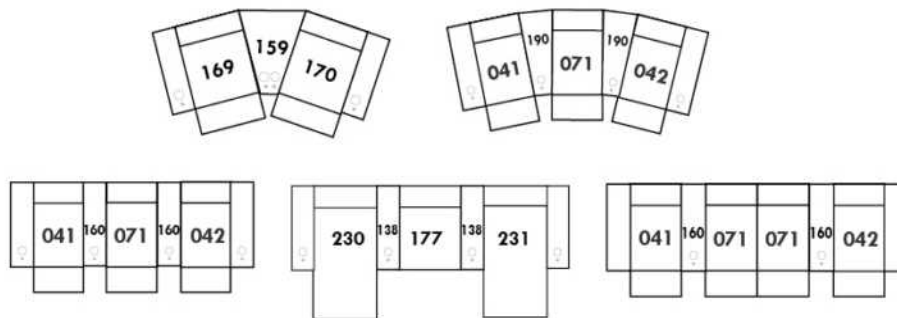



## DARIO

Caractéristiques: Modèle avec appui-tête ajustable manuel inclus avec tous les items (2 sur coin carré).

Appui-tête FIXE sur Centre Rond. Couture: Petit fil en tissu et en cuir.

Fauteuils inclinables, berçants, pivotants (items 043 & 163 seulement): coussin de siège avec mousse mémoire 1 po.

Note: 2 sièges inclinables séparés par un centre rond (050) ou un coin carré (055) ne peuvent pas ouvrir en même temps.

OPTIONS - Fournir DESSIN de votre config.:

Petit bras 6": au même prix.

Pattes (spécifiez couleur) : sur bras LARGE: LG103 bois ou LG189 métal (noire ou chrome). PETIT Bras: LG08 bois ou LG64 métal.

Choix de profondeur d'assise : 20" ou \*22". \*Le 22" N/D sur fauteuils #043 et #163.

Fauteuils 043-163: avec base en bois (spécifiez couleur).

Mousse (extra Ferme ou Mémoire): Ajoutez 40\$/siège. Section allongée d'un item compte pour 1 siège & chaise longue pour 2 sièges.

Mécanisme motorisé inclinable avec bouton tactile ajoutez 400\$/mécanisme. Pour le SANS FIL (batterie), ajoutez \$800/mécanisme.

Description	L x P x H	Cuir						Tissu		
		10	20	30 Bronx Hugo Illusion Tucson Utah Vintage Wild Laredo Yukon	40 Cavallo Princess Santiago Sensation Sunset Trina Victoria	50 Bull Cassiope Dublin	60 Caress Ultrasued	A	B COM	C alta
001 FAUTEUIL	44X40X33/40	4075	4315	4550	4790	5025	5265	3090	3240	3390
002 CAUSEUSE	67X40X33/40	5915	6215	6515	6815	7115	7415	4500	4665	4825
003 SOFA	91X40X33/40	7225	7615	8000	8390	8775	9165	5450	5690	5925
005 CHAISE LONGUE BRAS DROIT	34X62X33/40	3890	4065	4240	4415	4590	4765	2890	3065	3240
009 CAUSEUSE SANS BRAS	47X40X33/40	4425	4590	4750	4915	5075	5240	3325	3475	3625
011 CHAISE LONGUE BRAS GAUCHE	34X62X33/40	3890	4065	4240	4415	4590	4765	2890	3065	3240
012 CAUSEUSE BRAS GAUCHE	57X40X33/40	5175	5400	5625	5850	6075	6300	3940	4100	4265
017 FAUTEUIL DOUBLE	51X40X33/40	4375	4600	4825	5050	5275	5500	3300	3425	3550
021 SOFA APPARTEMENT SANS BRAS	61X40X33/40	5025	5225	5425	5625	5825	6025	3775	4000	4225
040 SOFA SANS BRAS	71X40X33/40	5700	5900	6100	6300	6500	6700	4315	4540	4765
041 FAUTEUIL INCLINABLE BRAS-G	34X40X33/40	3775	3965	4150	4340	4525	4715	2940	3075	3215
042 FAUTEUIL INCLINABLE BRAS-D	34X40X33/40	3775	3965	4150	4340	4525	4715	2940	3075	3215
043 FAUTEUIL INCLINABLE BERÇANT PIVOTANT	30x34x42	4915	5150	5390	5625	5865	6100	4000	4115	4225
044 FAUTEUIL INCLINABLE	44X40X33/40	4515	4775	5040	5300	5565	5825	3565	3700	3840
045 CAUSEUSE SANS BRAS ALLONGEE DROIT	68X40X33/40	5200	5440	5675	5915	6150	6390	3950	4125	4300
050 CENTRE ROND	49X49X33	3890	4100	4315	4525	4740	4950	2750	2875	3000
051 FAUTEUIL SANS BRAS	23,5X40X33/40	2515	2640	2765	2890	3015	3140	1915	2050	2190
052 SOFA BRAS GAUCHE	81X40X33/40	6475	6740	7000	7265	7525	7790	4875	5100	5325
053 SOFA BRAS DROIT	81X40X33/40	6475	6740	7000	7265	7525	7790	4875	5100	5325
055 COIN CARRE	44X44X33/40	4565	4815	5065	5315	5565	5815	3475	3640	3800
056 FAUTEUIL BRAS DROIT	34X40X33/40	3300	3490	3675	3865	4050	4240	2500	2615	2725
057 FAUTEUIL BRAS GAUCHE	34X40X33/40	3300	3490	3675	3865	4050	4240	2500	2615	2725

## DARIO

Caractéristiques: Modèle avec appui-tête ajustable manuel inclus avec tous les items (2 sur coin carré).

Appui-tête FIXE sur Centre Rond. Couture: Petit fil en tissu et en cuir.

Fauteuils inclinables, berçants, pivotants (items 043 & 163 seulement): coussin de siège avec mousse mémoire 1 po.

Note: 2 sièges inclinables séparés par un centre rond (050) ou un coin carré (055) ne peuvent pas ouvrir en même temps.

OPTIONS - Fournir DESSIN de votre config.:

Petit bras 6": au même prix.

Pattes (spécifiez couleur) : sur bras LARGE: LG103 bois ou LG189 métal (noire ou chrome). PETIT Bras: LG08 bois ou LG64 métal.

Choix de profondeur d'assise : 20" ou \*22". \*Le 22" N/D sur fauteuils #043 et #163.

Fauteuils 043-163: avec base en bois (spécifiez couleur).

Mousse (extra Ferme ou Mémoire): Ajoutez 40\$/siège. Section allongée d'un item compte pour 1 siège & chaise longue pour 2 sièges.

Mécanisme motorisé inclinable avec bouton tactile ajoutez 400\$/mécanisme. Pour le SANS FIL (batterie), ajoutez \$800/mécanisme.

Description	L x P x H	Cuir						Tissu		
		10	20	30 Bronx Hugo Illusion Tucson Utah Vintage Wild Laredo Yukon	40 Cavallo Princess Santiago Sensation Sunset Trina Victoria	50 Bull Cassiope Dublin	60 Caress Ultrasued	A	B COM	C alta
061 CAUSEUSE BRAS DROIT	57X40X33/40	5175	5400	5625	5850	6075	6300	3940	4100	4265
071 FAUTEUIL INCLINABLE SANS BRAS	23,5X40X33/40	2965	3125	3290	3450	3615	3775	2390	2550	2715
086 CAUSEUSE SANS BRAS ALLONGEE GAUCHE	68X40X33/40	5200	5440	5675	5915	6150	6390	3950	4125	4300
088 FAUTEUIL SANS BRAS ALLONGE GAUCHE	45X40X33/40	3325	3525	3725	3925	4125	4325	2515	2625	2740
089 FAUTEUIL SANS BRAS ALLONGE DROIT	45X40X33/40	3325	3525	3725	3925	4125	4325	2515	2625	2740
095 SOFA APPARTEMENT	81X40X33/40	6565	6950	7340	7725	8115	8500	4950	5175	5400
096 SOFA APPARTEMENT BRAS GAUCHE	71X40X33/40	5790	6075	6365	6650	6940	7225	4375	4590	4800
097 SOFA APPARTEMENT BRAS DROIT	71X40X33/40	5790	6075	6365	6650	6940	7225	4375	4590	4800
124 POUF AVEC RANGEMENT	30X22X17	1765	1825	1890	1950	2015	2075	1515	1540	1565
163 FAUT. DBL INCL. BERÇANT PIVOTANT	33 x 34 x 42	5025	5315	5600	5890	6175	6465	4015	4125	4240
165 FAUTEUIL DOUBLE INCLINABLE	51X40X33/40	4800	5065	5325	5590	5850	6115	3740	3915	4090
167 SOFA APP. SANS BRAS ALLONGE GAUCHE	82X40X33/40	5800	6100	6400	6700	7000	7300	4425	4640	4850
168 SOFA APP. SANS BRAS ALLONGE DROIT	82X40X33/40	5800	6100	6400	6700	7000	7300	4425	4640	4850
169 FAUTEUIL DOUBLE INCLINABLE BRAS GAUCHE	41X40X33/40	4015	4225	4440	4650	4865	5075	3215	3340	3465
170 FAUTEUIL DOUBLE INCLINABLE BRAS DROIT	41X40X33/40	4015	4225	4440	4650	4865	5075	3215	3340	3465
171 FAUTEUIL DOUBLE INCLINABLE SANS BRAS	30,5X40X33/40	3265	3390	3515	3640	3765	3890	2575	2740	2900
173 CHAISE LONGUE DOUBLE BRAS GAUCHE	41X62X33/40	4240	4465	4690	4915	5140	5365	3240	3440	3640
174 CHAISE LONGUE DOUBLE BRAS DROIT	41X62X33/40	4240	4465	4690	4915	5140	5365	3240	3440	3640
175 FAUTEUIL DOUBLE BRAS GAUCHE	41X40X33/40	3550	3750	3950	4150	4350	4550	2715	2865	3015
176 FAUTEUIL DOUBLE BRAS DROIT	41X40X33/40	3550	3750	3950	4150	4350	4550	2715	2865	3015
177 FAUTEUIL DOUBLE SANS BRAS	30,5X40X33/40	2800	2940	3075	3215	3350	3490	2115	2265	2415
178 FAUTEUIL DOUBLE SANS BRAS ALLONGE-G	52X40X33/40	3600	3840	4075	4315	4550	4790	2740	2875	3015

## DARIO

Caractéristiques: Modèle avec appui-tête ajustable manuel inclus avec tous les items (2 sur coin carré).

Appui-tête FIXE sur Centre Rond. Couture: Petit fil en tissu et en cuir.

Fauteuils inclinables, berçants, pivotants (items 043 & 163 seulement): coussin de siège avec mousse mémoire 1 po.

Note: 2 sièges inclinables séparés par un centre rond (050) ou un coin carré (055) ne peuvent pas ouvrir en même temps.

OPTIONS - Fournir DESSIN de votre config.:

Petit bras 6": au même prix.

Pattes (spécifiez couleur) : sur bras LARGE: LG103 bois ou LG189 métal (noire ou chrome). PETIT Bras: LG08 bois ou LG64 métal.

Choix de profondeur d'assise : 20" ou \*22". \*Le 22" N/D sur fauteuils #043 et #163.

Fauteuils 043-163: avec base en bois (spécifiez couleur).

Mousse (extra Ferme ou Mémoire): Ajoutez 40\$/siège. Section allongée d'un item compte pour 1 siège & chaise longue pour 2 sièges.

Mécanisme motorisé inclinable avec bouton tactile ajoutez 400\$/mécanisme. Pour le SANS FIL (batterie), ajoutez \$800/mécanisme.

Description	L x P x H	Cuir						Tissu		
		10	20	30 Bronx Hugo Illusion Tucson Utah Vintage Wild Laredo Yukon	40 Cavallo Princess Santiago Sensation Sunset Trina Victoria	50 Bull Cassiope Dublin	60 Caress Ultrasued	A	B COM	C alta
179 FAUTEUIL DOUBLE SANS BRAS ALLONGE-D	52X40X33/40	3600	3840	4075	4315	4550	4790	2740	2875	3015
<b>CONFIGURATIONS</b>										
A CONFIG (169-170)	82X40X33/40	8030	8450	8880	9300	9730	10150	6430	6680	6930
B CONFIG (169-171-174)	113X62X33/40	11520	12080	12645	13205	13770	14330	9030	9520	10005
C CONFIG (096-055-171-170)	115X116X33/40	17635	18505	19385	20255	21135	22005	13640	14310	14965
D CONFIG (169-171-055-179)	116X96X33/40	15445	16270	17095	17920	18745	19570	12005	12595	13180
J CONFIG (041-042)	68X40X33/40	7550	7930	8300	8680	9050	9430	5880	6150	6430
K CONFIG (041-071-005)	92X62X33/40	10630	11155	11680	12205	12730	13255	8220	8690	9170
L CONFIG (012-055-071-042)	101X102X33/40	16480	17305	18130	18955	19780	20605	12745	13365	13995
M CONFIG (041-071-055-089)	102X89X33/40	14630	15430	16230	17030	17830	18630	11320	11890	12470



# DARIO

PARALLELE  
Collection 33

Jaymar

Conçu et fabriqué fièrement au Canada  
Proudly designed and made in Canada

Nos produits sont fabriqués à la main et des variations mineures peuvent survenir.

Our product is hand-made and minor variations can occur.

## SPECIFICATIONS

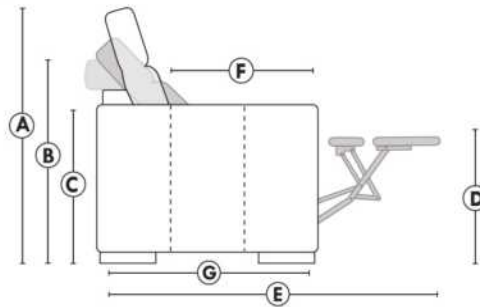

- Appui-tête levé Headrest up
- Appui-tête baissé Headrest down
- Complètement incliné Fully reclined

- A** Hauteur complète 40" Total Height
- B** Hauteur appui-tête baissé 33" Height headrest down
- C** Hauteur du bras 24" Arm Height
- D** Hauteur du siège 19,5" Seat height
- E** Profondeur inclinée 65" Depth fully reclined
- F** Profondeur d'assise 20" ou/ or 22" Seat depth
- G** Profondeur appui-tête monté 37,5" Depth with headrest up

## BRAS | ARMS

Option de bras:  
Bras Régulier Large 10" ou Petit bras 6"

Arm option  
Regular arm Large 10" or Small arm 6"

Contrôle de l'inclinaison situé à l'intérieur du bras  
Recliner control located on the inside of the arm.

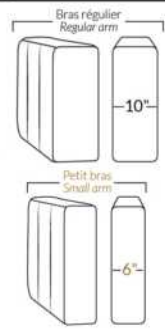

## FAUTEUIL BERÇANT PIVOTANT INCLINABLE SWIVEL ROCKING MOTION CHAIR

Dégagement mural de 16" Wall clearance  
Hauteur de 42" Height  
Largeur de bras 6" Arms width  
Option base de bois | Wood base option

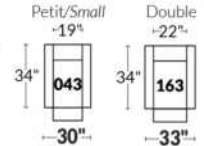

## SIÈGE 23" DE LARGE | 23" SEAT WIDTH

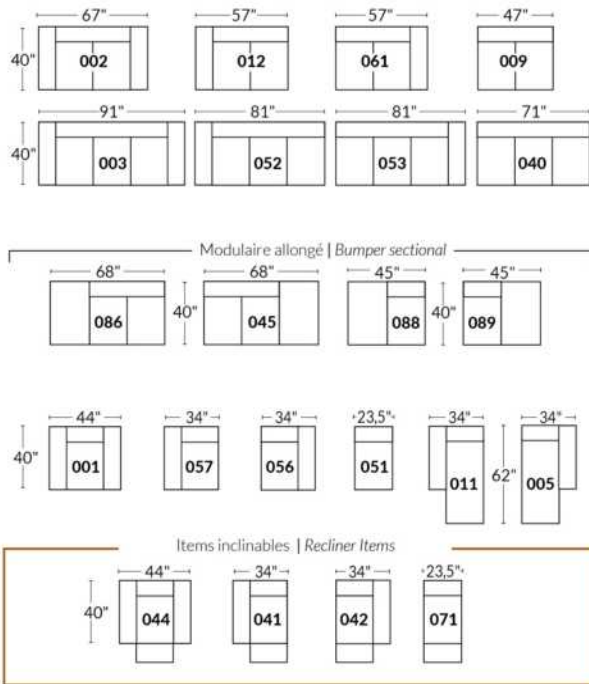

## SIÈGE 30" DE LARGE | 30" SEAT WIDTH

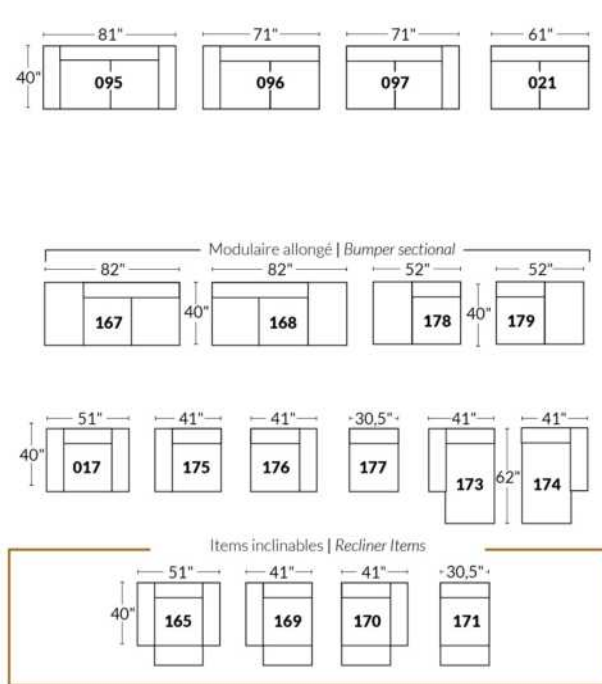

## Autres | Others

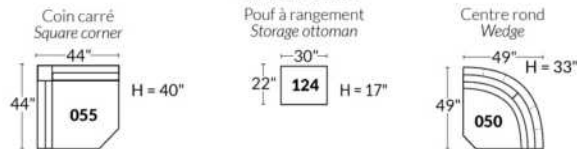

## EXEMPLE 23" EXAMPLE

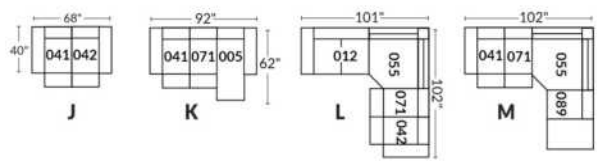

## EXEMPLE 30" EXAMPLE

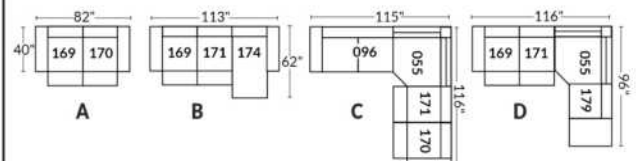

## Liste de prix CDN

### ECLIPSE

CARACTÉRISTIQUE: Rembourrage des sièges et des bras contient des plumes. Coussins de dos et sièges reversibles. En CUIR: Les dossiers et les sièges auront des coutures décoratives parallèles. Les dossiers seront retenus par une fermeture éclair.

PATTES: LG189 métal ou LG103 en bois; si bois spécifier couleur.

COMBO: Recouvrement #2 les dos et sièges.

Description	L x P x H	Cuir						Tissu		
		10	20	30 Bronx Hugo Illusion Tucson Utah Vintage Wild Laredo Yukon	40 Cavallo Princess Santiago Sensation Sunset Trina Victoria	50 Bull Cassiope Dublin	60 Caress Ultrasued	A	B COM	C alta
002 CAUSEUSE	72 x 41 x 34	5175	5390	5600	5815	6025	6240	3475	3690	3900
005 CHAISE LONGUE BRAS DROIT	45 x 70 x 34	4200	4415	4625	4840	5050	5265	3115	3290	3465
006 POUF	35 x 24 x 17	1415	1475	1540	1600	1665	1725	1025	1050	1075
011 CHAISE LONGUE BRAS GAUCHE	45 x 70 x 34	4200	4415	4625	4840	5050	5265	3115	3290	3465
017 FAUTEUIL DOUBLE	55 x 41 x 34	4075	4275	4475	4675	4875	5075	3025	3190	3350
021 SOFA APPARTEMENT SANS BRAS	70 x 41 x 34	4475	4765	5050	5340	5625	5915	3440	3700	3965
051 FAUTEUIL SANS BRAS	35 x 41 x 34	2425	2665	2900	3140	3375	3615	2225	2365	2500
055 COIN CARRE	45 x 45 x 34	2625	2765	2900	3040	3175	3315	2265	2375	2490
056 FAUTEUIL BRAS DROIT	45 x 41 x 34	3265	3490	3715	3940	4165	4390	2640	2790	2940
057 FAUTEUIL BRAS GAUCHE	45 x 41 x 34	3265	3490	3715	3940	4165	4390	2640	2790	2940
088 FAUTEUIL SANS BRAS ALLONGE GAUCHE	56 x 41 x 34	3165	3375	3590	3800	4015	4225	2500	2650	2800
089 FAUTEUIL SANS BRAS ALLONGE DROIT	56 x 41 x 34	3165	3375	3590	3800	4015	4225	2500	2650	2800
095 SOFA APPARTEMENT	90 x 41 x 34	6090	6375	6665	6950	7240	7525	4175	4450	4725
096 SOFA APPARTEMENT BRAS GAUCHE	80 x 41 x 34	5225	5525	5825	6125	6425	6725	3815	4115	4415
097 SOFA APPARTEMENT BRAS DROIT	80 x 41 x 34	5225	5525	5825	6125	6425	6725	3815	4115	4415
<b>CONFIGURATIONS</b>										
A CONF. A (096-055-056)	90X125/41X34	11115	11780	12440	13105	13765	14430	8720	9280	9845
B CONF. B (088-055-097)	101X125X34	11015	11665	12315	12965	13615	14265	8580	9140	9705
C CONF. C (011-051-055-089)	125X70/101X34	12415	13220	14015	14820	15615	16420	10105	10680	11255
D CONF. D (011-097)	125X70/41X34	9425	9940	10450	10965	11475	11990	6930	7405	7880
E CONF. E (057-097)	125X41X34	8490	9015	9540	10065	10590	11115	6455	6905	7355
F CONF. F (097-055-021-005)	160X125/70X34	16525	17470	18400	19345	20275	21220	12635	13480	14335

# ECLIPSE



Hauteur complète 34" | Hauteur de siège 18" | Hauteur devant bras 24" | Profondeur d'assise 24"  
 Total Height 34" | Seat Height 18" | Arm Height 24" | Seat Depth 24"

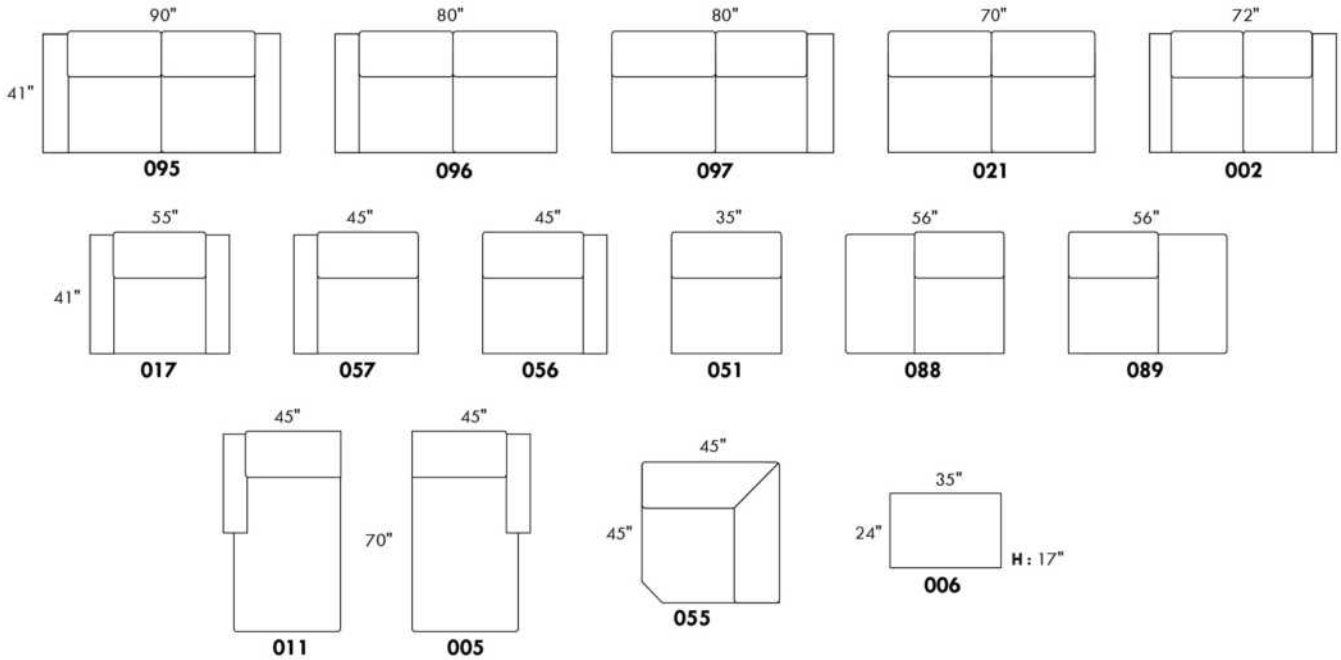

## CONFIGURATIONS

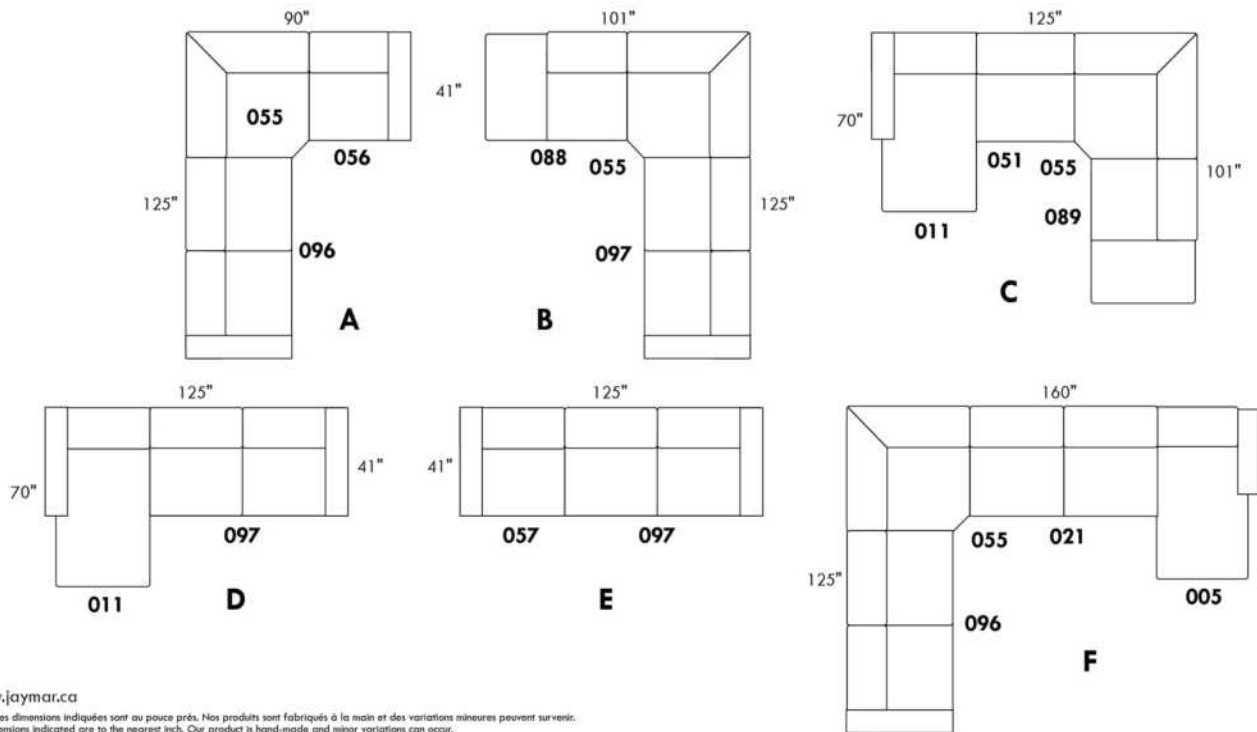

www.jaymar.ca

Toutes les dimensions indiquées sont au pouce près. Nos produits sont fabriqués à la main et des variations mineures peuvent survenir.  
 All dimensions indicated are to the nearest inch. Our product is hand-made and minor variations can occur.

### Liste de prix CDN

## ESTHER

NB.: SOFA-LITS disponibles SEULEMENT avec items #060, #004 et #014.

COMBO: Recouvrement #2 sur les dossiers et sièges.

PATTES: LG65 métal ou LG51 en bois (spécifiez couleur).

Sofa-lit SIMPLE 31": avec 1 COUSSIN DE DOS et 1 COUSSIN DE SIÈGE.

MATELAS sofa-lit: Mousse haute densité et 1 po de mousse mémoire avec gel; 5 po d'épaisseur.

Description	L x P x H	Cuir						Tissu		
		10	20	30	40	50	60	A	B COM	C alta
				Bronx Hugo Illusion Tucson Utah Vintage Wild Laredo Yukon	Cavallo Princess Santiago Sensation Sunset Trina Victoria	Bull Cassiope Dublin	Caress Ultrasued			
001 FAUTEUIL	32X36X35	3400	3625	3850	4075	4300	4525	2390	2515	2640
002 CAUSEUSE	55X36X35	4690	4990	5290	5590	5890	6190	3400	3590	3775
003 SOFA	78X36X35	5725	6065	6400	6740	7075	7415	4150	4415	4675
004 SOFA-LIT DOUBLE	70X36X35	6490	6765	7040	7315	7590	7865	4875	5090	5300
006 POUF	25.5X25.5X18	1715	1775	1840	1900	1965	2025	1250	1290	1325
014 SOFA-LIT SIMPLE	50X36X35	5165	5425	5690	5950	6215	6475	4025	4175	4325
060 SOFA-LIT QUEEN	78X36X35	6815	7150	7490	7825	8165	8500	5300	5525	5750
095 SOFA APPARTEMENT	70X36X35	5415	5750	6090	6425	6765	7100	3815	4040	4265

# ESTHER



Hauteur complète 35" | Hauteur de siège 19" | Hauteur devant bras 26" | Profondeur d'assise 21"  
 Total Height 35" | Seat Height 19" | Arm Height 26" | Seat Depth 21"

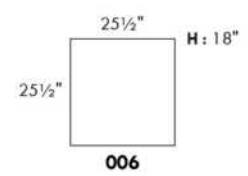
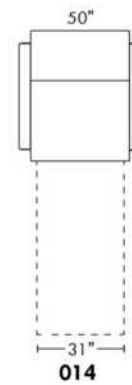
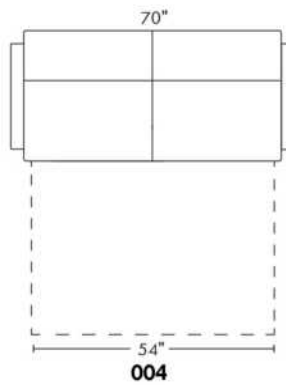
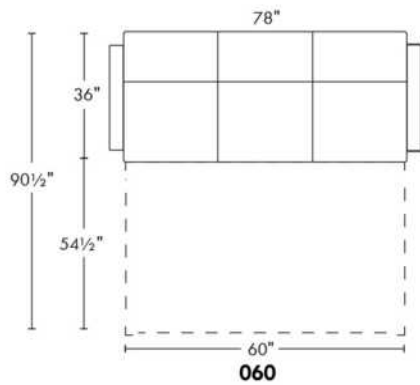
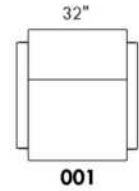
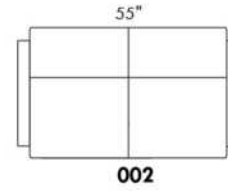
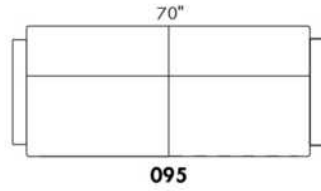
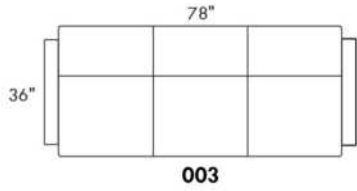

www.jaymar.ca

Toutes les dimensions indiquées sont au pouce près. Nos produits sont fabriqués à la main et des variations mineures peuvent survenir.  
 All dimensions indicated are to the nearest inch. Our product is hand-made and minor variations can occur.



## EXPO

CARACTÉRISTIQUES: Coussins de sièges avec mousse modelée de haute résilience de 2.5 lb et une couche de mousse mémoire 1"

Recommandé en TISSU UNI seulement.

Item 077 Table rembourrée: Spécifiez couleur du dessous table en bois.

N.B.: Les CÔTÉS SANS BRAS (items 216 et 220 SEULEMENT) sont recouverts de cuir ou de tissu.

Description	L x P x H	Cuir						Tissu		
		10	20	30 Bronx Hugo Illusion Tucson Utah Vintage Wild Laredo Yukon	40 Cavallo Princess Santiago Sensation Sunset Trina Victoria	50 Bull Cassiope Dublin	60 Caress Ultrasued	A	B COM	C alta
002 CAUSEUSE	73x40x34	4925	5275	5625	5975	6325	6675	3225	3475	3725
005 CHAISE LONGUE BRAS DROIT	37x70x34	3975	4315	4650	4990	5325	5665	2640	2840	3040
009 CAUSEUSE SANS BRAS	53x40x34	3950	4225	4500	4775	5050	5325	2600	2800	3000
011 CHAISE LONGUE BRAS GAUCHE	37x70x34	3975	4315	4650	4990	5325	5665	2640	2840	3040
012 CAUSEUSE BRAS GAUCHE	63x40x34	4450	4725	5000	5275	5550	5825	2900	3140	3375
050 CENTRE ROND	17/73x40/43x34	4800	5090	5375	5665	5950	6240	3140	3350	3565
051 FAUTEUIL SANS BRAS	27x40x34	2200	2315	2425	2540	2650	2765	1465	1525	1590
056 FAUTEUIL BRAS DROIT	37x40x34	2675	2800	2925	3050	3175	3300	1775	1850	1925
057 FAUTEUIL BRAS GAUCHE	37x40x34	2675	2800	2925	3050	3175	3300	1775	1850	1925
061 CAUSEUSE BRAS DROIT	63x40x34	4450	4725	5000	5275	5550	5825	2900	3140	3375
077 TABLE REMBOURREE	43.5x15.5x18	1300	1425	1550	1675	1800	1925	875	925	975
208 FAUTEUIL CIRCULAIRE BRAS DROIT	55X39/43X34	3300	3525	3750	3975	4200	4425	2175	2300	2425
209 FAUTEUIL CIRCULAIRE BRAS GAUCHE	55X39/43X34	3300	3525	3750	3975	4200	4425	2175	2300	2425
212 SOFA APPARTEMENT CIRCULAIRE BRAS-D	96X39/51X34	5740	6175	6615	7050	7490	7925	3740	4040	4340
213 SOFA APPARTEMENT CIRCULAIRE BRAS-G	96X39/51X34	5740	6175	6615	7050	7490	7925	3740	4040	4340
214 SOFA APPARTEMENT CIRCULAIRE	105X39/51X34	6225	6750	7275	7800	8325	8850	4025	4300	4575
216 SOFA APP. CIRCULAIRE SANS BRAS	88X39/47X34	5315	5675	6040	6400	6765	7125	3475	3690	3900
220 FAUTEUIL CIRCULAIRE SANS BRAS	46X39/43X34	2815	3015	3215	3415	3615	3815	1925	2090	2250
<b>CONFIGURATIONS</b>										
A CONFIG. (213-216-212)	177X99.5X34	16795	18025	19270	20500	21745	22975	10955	11770	12580
B CONFIG. (213-220-212)	175X86X34	14295	15365	16445	17515	18595	19665	9405	10170	10930
C CONFIG. (213-212)	162.5X72.5X34	11480	12350	13230	14100	14980	15850	7480	8080	8680
D CONFIG. (209-220-208)	140X60.5X34	9415	10065	10715	11365	12015	12665	6275	6690	7100
E CONFIG. (216-216-216)	177X88.5X34	15945	17025	18120	19200	20295	21375	10425	11070	11700
F CONFIG. (216-220-216)	171X75X34	13445	14365	15295	16215	17145	18065	8875	9470	10050
G CONFIG. (220-220-220)	125.5X53X34	8445	9045	9645	10245	10845	11445	5775	6270	6750

## Liste de prix CDN

### EXPO

Description	L x P x H	Cuir						Tissu		
		10	20	30 Bronx Hugo Illusion Tucson Utah Vintage Wild Laredo Yukon	40 Cavallo Princess Santiago Sensation Sunset Trina Victoria	50 Bull Cassiope Dublin	60 Caress Ultrasued	A	B COM	C alta
H CONFIG. (012-050-009-005)	133X106X34	17175	18355	19525	20705	21875	23055	11280	12130	12980
I CONFIG. (011-051-050-061)	107X106X34	15425	16445	17450	18470	19475	20495	10145	10855	11570
J CONFIG. (011-051-050-051-005)	107X107X34	17150	18350	19525	20725	21900	23100	11350	12080	12825
K CONFIG. (012-050-061)	106X106X34	13700	14540	15375	16215	17050	17890	8940	9630	10315

Hauteur complète 34" | Hauteur de siège 17 3/4" | Hauteur devant bras 24" | Profondeur d'assise 23"  
 Total Height 34" | Seat Height 17 3/4" | Arm Height 24" | Seat Depth 23"

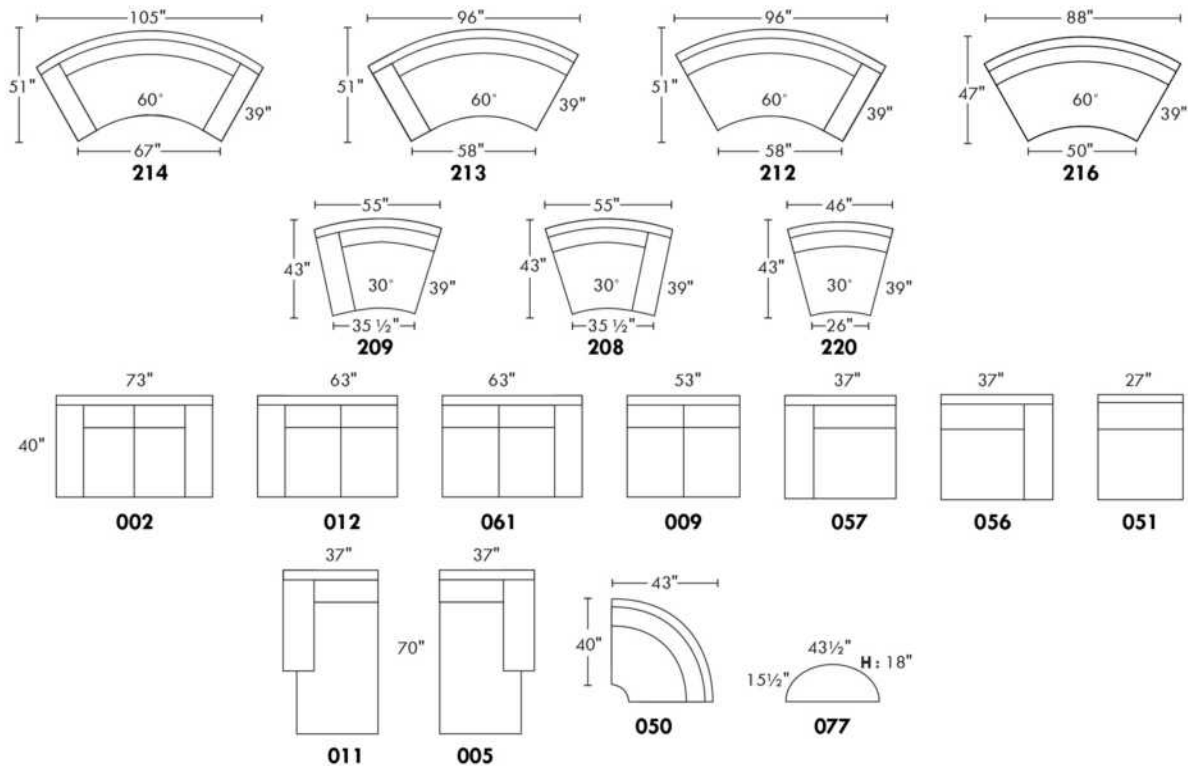

## CONFIGURATIONS

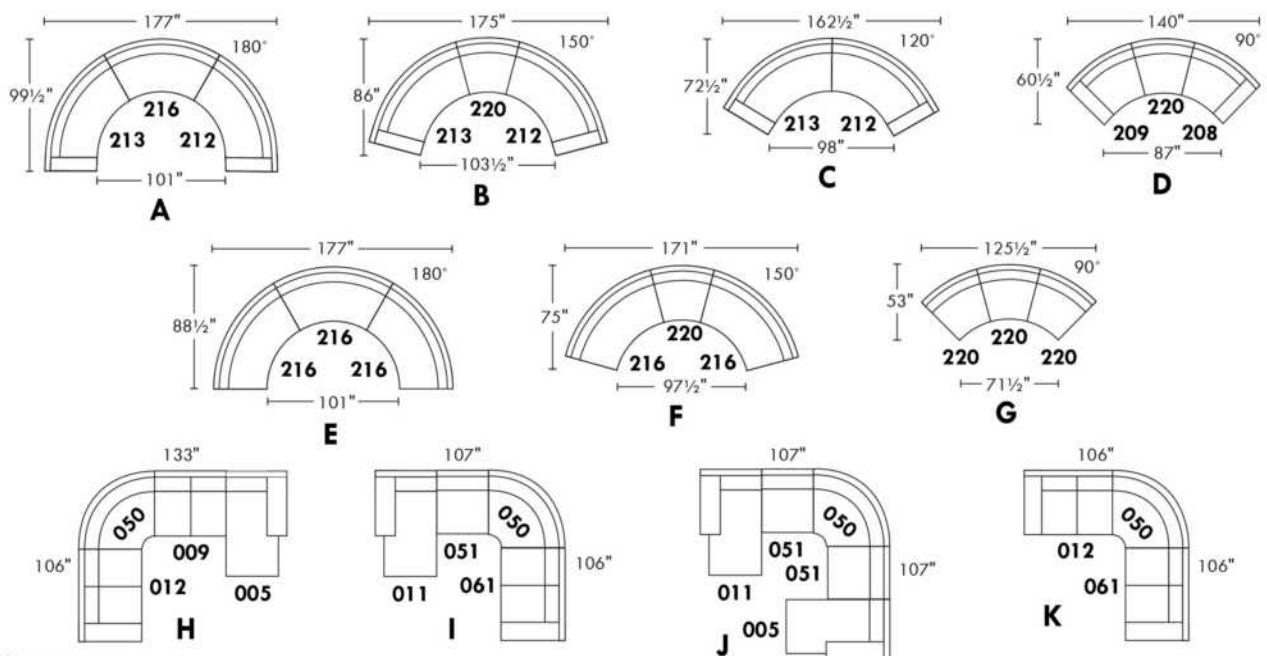

www.jaymar.ca

Toutes les dimensions indiquées sont au pouce près. Nos produits sont fabriqués à la main et des variations mineures peuvent survenir.  
 All dimensions indicated are to the nearest inch. Our product is hand-made and minor variations can occur.

## FELIX

PATTE: Spécifiez couleur des pattes en bois LG171 ronde ou LG8 carré. / COMBO: Recouvrement #2 sur les dos seulement.

En TISSU il n'y a pas de coutures décoratives sur les dossiers.

1x Appui-tête amovible inclus avec les items inclinables 044-041-042 et 071. Appui-tête SUPPLÉMENTAIRE sur item non inclinable; ajoutez \$315/appui-tête.

Spécifiez ASSISE RÉGULIÈRE 21 po ou PROFONDE 22 po. Les ITEMS suivants ne sont PAS DISPONIBLES en ASSISE PROFONDE: 018-023-046-050-055-062-063 & les items INCLINABLES 044-041-042 & 071.

MATELAS sofa-lit: Mousse haute densité et 1 po de mousse mémoire avec gel; 5 po d'épaisseur.

### OPTIONS:

Rembourrage des sièges en PLUMES: Ajouter \$150/siège. Côté allongé compte pour 1 siège, items 005-011-062 & 063 comptent pour 2 sièges chacun.

CLOUS décoratifs sur bras seulement: Ajouter \$90 par bras.

Mécanisme motorisé inclinable avec bouton TACTILE ajoutez 400\$/mécanisme.

Mécanisme motorisé inclinable SANS FIL (batterie) ajoutez 800\$.

N.B.: 2 sièges inclinables SÉPARÉS PAR un CENTRE ROND (050) ou un COIN CARRÉ (055) ne peuvent pas ouvrir en même temps.

Description	L x P x H	Cuir						Tissu		
		10	20	30 Bronx Hugo Illusion Tucson Utah Vintage Wild Laredo Yukon	40 Cavallo Princess Santiago Sensation Sunset Trina Victoria	50 Bull Cassiope Dublin	60 Caress Ultrasued	A	B COM	C alta
001 FAUTEUIL	43X37X35	3475	3715	3950	4190	4425	4665	2490	2600	2715
002 CAUSEUSE	66X37X35	4975	5315	5650	5990	6325	6665	3400	3590	3775
003 SOFA	89X37X35	6165	6590	7015	7440	7865	8290	4375	4615	4850
005 CHAISE LONGUE BRAS DROIT	33X61X35	4075	4350	4625	4900	5175	5450	2865	3065	3265
006 POUF	25.5X25.5X19	1575	1715	1850	1990	2125	2265	1340	1365	1390
009 CAUSEUSE SANS BRAS	46X37X35	3865	4140	4415	4690	4965	5240	2825	2990	3150
011 CHAISE LONGUE BRAS GAUCHE	33X61X35	4075	4350	4625	4900	5175	5450	2865	3065	3265
012 CAUSEUSE BRAS GAUCHE	56X37X35	4415	4700	4990	5275	5565	5850	3075	3290	3500
018 CAUSEUSE ANGULAIRE BRAS GAUCHE	70X51X35	4690	5015	5340	5665	5990	6315	3340	3515	3690
023 CAUSEUSE ANGULAIRE BRAS DROIT	70X51X35	4690	5015	5340	5665	5990	6315	3340	3515	3690
040 SOFA SANS BRAS	69X37X35	5100	5465	5825	6190	6550	6915	3740	4000	4265
041 FAUTEUIL INCLINABLE BRAS-G	33X37X43	3950	4150	4350	4550	4750	4950	3250	3400	3550
042 FAUTEUIL INCLINABLE BRAS-D	33X37X43	3950	4150	4350	4550	4750	4950	3250	3400	3550
044 FAUTEUIL INCLINABLE	43X37X43	4500	4750	5000	5250	5500	5750	3490	3690	3890
045 CAUSEUSE SANS BRAS ALLONGEE DROIT	66X37X35	4490	4825	5165	5500	5840	6175	3140	3325	3515
046 CAUSEUSE ANGULAIRE SANS BRAS	60X51X35	4225	4515	4800	5090	5375	5665	3025	3240	3450
050 CENTRE ROND	48X48X35	3650	3865	4075	4290	4500	4715	2815	2925	3040
051 FAUTEUIL SANS BRAS	23X37X35	2365	2515	2665	2815	2965	3115	1915	2040	2165
052 SOFA BRAS GAUCHE	79X37X35	5600	6015	6425	6840	7250	7665	4050	4300	4550
053 SOFA BRAS DROIT	79X37X35	5600	6015	6425	6840	7250	7665	4050	4300	4550

## FELIX

PATTE: Spécifiez couleur des pattes en bois LG171 ronde ou LG8 carré. / COMBO: Recouvrement #2 sur les dos seulement.

En TISSU il n'y a pas de coutures décoratives sur les dossiers.

1x Appui-tête amovible inclus avec les items inclinables 044-041-042 et 071. Appui-tête SUPPLÉMENTAIRE sur item non inclinable; ajoutez \$315/appui-tête.

Spécifiez ASSISE RÉGULIÈRE 21 po ou PROFONDE 22 po. Les ITEMS suivants ne sont PAS DISPONIBLES en ASSISE PROFONDE: 018-023-046-050-055-062-063 & les items INCLINABLES 044-041-042 & 071.

MATELAS sofa-lit: Mousse haute densité et 1 po de mousse mémoire avec gel; 5 po d'épaisseur.

### OPTIONS:

Rembourrage des sièges en PLUMES: Ajouter \$150/siège. Côté allongé compte pour 1 siège, items 005-011-062 & 063 comptent pour 2 sièges chacun.

CLOUS décoratifs sur bras seulement: Ajouter \$90 par bras.

Mécanisme motorisé inclinable avec bouton TACTILE ajoutez 400\$/mécanisme.

Mécanisme motorisé inclinable SANS FIL (batterie) ajoutez 800\$.

N.B.: 2 sièges inclinables SÉPARÉS PAR un CENTRE ROND (050) ou un COIN CARRÉ (055) ne peuvent pas ouvrir en même temps.

Description	L x P x H	Cuir						Tissu		
		10	20	30 Bronx Hugo Illusion Tucson Utah Vintage Wild Laredo Yukon	40 Cavallo Princess Santiago Sensation Sunset Trina Victoria	50 Bull Cassiope Dublin	60 Caress Ultrasued	A	B COM	C alta
055 COIN CARRÉ	37X37X35	3500	3715	3925	4140	4350	4565	2640	2815	2990
056 FAUTEUIL BRAS DROIT	33X37X35	2890	3150	3415	3675	3940	4200	2225	2350	2475
057 FAUTEUIL BRAS GAUCHE	33X37X35	2890	3150	3415	3675	3940	4200	2225	2350	2475
060 SOFA-LIT QUEEN	89X37X35	7140	7565	7990	8415	8840	9265	5325	5600	5875
061 CAUSEUSE BRAS DROIT	56X37X35	4415	4700	4990	5275	5565	5850	3075	3290	3500
062 FAUTEUIL ANGULAIRE BRAS GAUCHE	70X65X35	4225	4450	4675	4900	5125	5350	2950	3175	3400
063 FAUTEUIL ANGULAIRE BRAS DROIT	70X65X35	4225	4450	4675	4900	5125	5350	2950	3175	3400
071 FAUTEUIL INCLINABLE SANS BRAS	23X37X43	3365	3525	3690	3850	4015	4175	2940	3065	3190
072 SOFA MODULAIRE BRAS GAUCHE	92.5X37X35	6625	7015	7400	7790	8175	8565	4675	4940	5200
073 SOFA MODULAIRE BRAS DROIT	92.5X37X35	6625	7015	7400	7790	8175	8565	4675	4940	5200
079 SOFA-LIT QUEEN SANS BRAS	69X37X35	6050	6450	6850	7250	7650	8050	4715	4990	5265
080 POUF ANGULAIRE	36X27X19	1840	1900	1965	2025	2090	2150	1525	1550	1575
082 SOFA-LIT QUEEN BRAS GAUCHE	79X37X35	6540	6950	7365	7775	8190	8600	5050	5275	5500
083 SOFA-LIT QUEEN BRAS DROIT	79X37X35	6540	6950	7365	7775	8190	8600	5050	5275	5500
086 CAUSEUSE SANS BRAS ALLONGÉE GAUCHE	66X37X35	4490	4825	5165	5500	5840	6175	3140	3325	3515
088 FAUTEUIL SANS BRAS ALLONGÉ GAUCHE	43X37X35	2965	3215	3465	3715	3965	4215	2265	2425	2590
089 FAUTEUIL SANS BRAS ALLONGÉ DROIT	43X37X35	2965	3215	3465	3715	3965	4215	2265	2425	2590
306 POUF AVEC COUSSIN ALLONGÉ	24X24X19	1875	2015	2150	2290	2425	2565	1550	1615	1675

# FELIX

Hauteur complète 35" | Hauteur de siège 19" | Hauteur devant bras 25" | Profondeur d'assise 21"/22"  
 Total Height 35" | Seat Height 19" | Arm Height 25" | Seat Depth 21"/22"

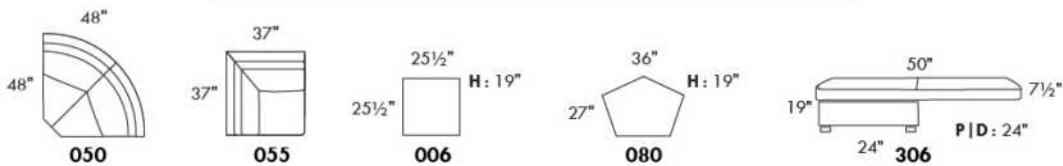
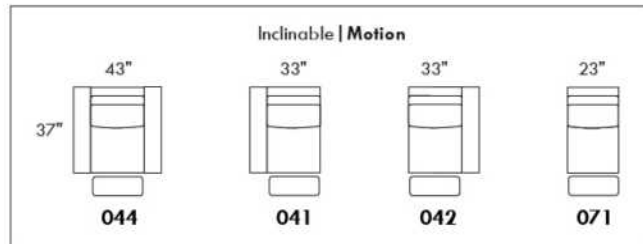
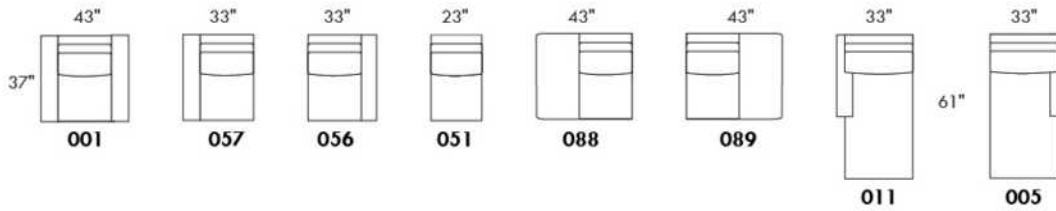
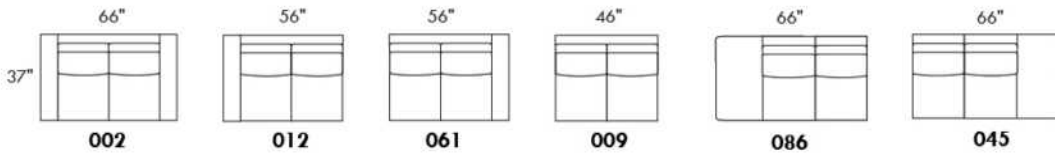
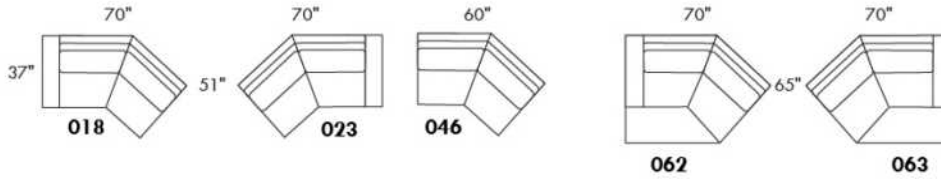
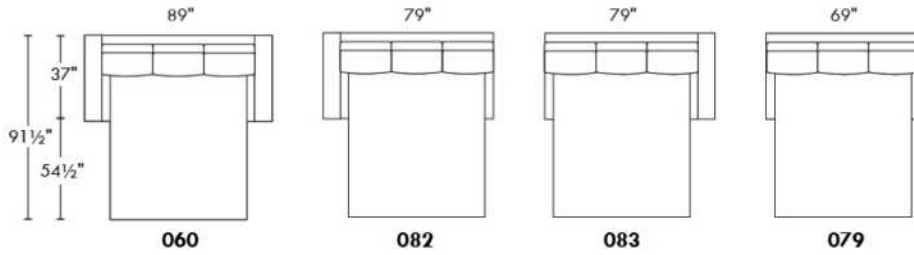
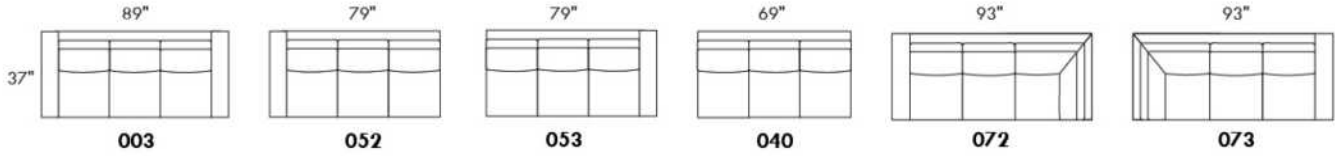

www.jaymar.ca

Toutes les dimensions indiquées sont en pouce près. Nos produits sont fabriqués à la main et des variations mineures peuvent survenir.  
 All dimensions indicated are to the nearest inch. Our product is hand-made and minor variations can occur.

### Liste de prix CDN

## FIT

NB.: SOFA-LITS disponibles SEULEMENT avec items #060, #004 et #014.  
 EN TISSU il n'y a pas de coutures sur les dossiers.  
 PATTES: LG51 en bois (spécifiez couleur).  
 Divan-lit Double et divan-lit Queen: 2 coussins de dos et de sièges.  
 Divan-lit SIMPLE 31": avec 1 COUSSIN DE DOS et 1 COUSSIN DE SIÈGE.  
 MATELAS SIMPLE: Largeur 31".

MATELAS sofa-lit: Mousse haute densité et 1 po de mousse mémoire avec gel; 5 po d'épaisseur.

Description	L x P x H	Cuir						Tissu		
		10	20	30	40	50	60	A	B COM	C alta
				Bronx Hugo Illusion Tucson Utah Vintage Wild Laredo Yukon	Cavallo Princess Santiago Sensation Sunset Trina Victoria	Bull Cassiope Dublin	Caress Ultrasued			
001 FAUTEUIL	34X35X35	2750	2925	3100	3275	3450	3625	2075	2225	2375
004 SOFA-LIT DOUBLE	66X35X35	5065	5365	5665	5965	6265	6565	3815	4015	4215
014 SOFA-LIT SIMPLE	46X35X35	3800	4075	4350	4625	4900	5175	2875	3065	3250
060 SOFA-LIT QUEEN	74X35X35	5415	5715	6015	6315	6615	6915	4090	4300	4515

Hauteur complète 35" | Hauteur de siège 18" | Hauteur devant bras 25½" | Profondeur d'assise 21"  
 Total Height 35" | Seat Height 18" | Arm Height 25½" | Seat Depth 21"

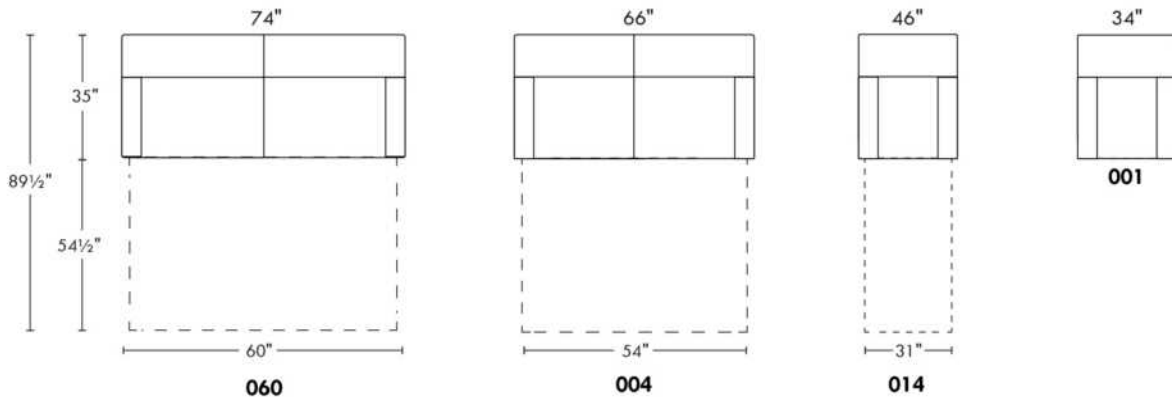



## GLAMOUR

La collection Fashion offre un confort inégalé. Chaque module est garni d'un mélange de plume 100% CANADIENNE. Les enveloppes 100% coton sont compartimentées afin de maintenir également les plumes dans les coussins tout en minimisant l'échappement de plumes. Les meubles sont finis sur chaque côté pour être disposés ensemble ou séparés. Chaque item est doté d'un système d'attache discret qui peut se pivoter sous le mobilier.

Items 256 & 257 peuvent être utilisés comme un coin carré.

COUSSIN DE BRAS - INCLUS: Le recouvrement sera le même que le tissu choisi pour la base seulement.

### COUSSINS DE DOS

Les coussins de dos (grand & petit) sont inclus dans les items identifiés. (Voir croquis)

Vous devez choisir le style de coussins de dos soit: FASHION I (pleine largeur) ou FASHION II (coussin carré).

N.b.: Vous ne pouvez pas combiner un Fashion I & II à l'intérieur du même item.

Ex: Vous pouvez prendre un Fashion I pour un fauteuil 001 et un Fashion II pour un coin carré 055.

Spécifiez sur votre COMMANDE :

Pour chaque item, spécifier le style (I ou II) des coussins.

Il faut également spécifier le recouvrement de la base ainsi que chacun des coussins.

Ex.: item 095 base, recouvrement #1. Coussins: Fashion II 833 : recouvrement #2 et 834: recouvrement #3.

Patte: LG201 métal (chrome ou noire); spécifier couleur.

Tables rembourrées #077, 257 & 258: Spécifier couleur du dessus de table en bois.

Coussins en EXTRA: Spécifier le code, recouvrement, couleur & qté.

Description	L x P x H	Cuir						Tissu		
		10	20	30 Bronx Hugo Illusion Tucson Utah Vintage Wild Laredo Yukon	40 Cavallo Princess Santiago Sensation Sunset Trina Victoria	50 Bull Cassiope Dublin	60 Caresse Ultrasued	A	B COM	C alta
006 POUF	36x30x18							1390	1440	1490
017 FAUTEUIL DOUBLE	57x44x30/35							2850	2975	3100
021 SOFA APPARTEMENT SANS BRAS	71x44x30/35							3725	3915	4100
055 COIN CARRE	52x52x30/35							3290	3415	3540
077 TABLE REMBOURREE	36x44x16							1915	1975	2040
095 SOFA APPARTEMENT	93x44x30/35							4190	4390	4590
096 SOFA APPARTEMENT BRAS GAUCHE	82x44x30/35							3940	4165	4390
097 SOFA APPARTEMENT BRAS DROIT	82x44x30/35							3940	4165	4390
115 GRAND OTTOMAN	36x44x18							1665	1750	1840
173 CHAISE LONGUE DOUBLE BRAS GAUCHE	41x78x30/35							3515	3650	3790
174 CHAISE LONGUE DOUBLE BRAS DROIT	41x78x30/35							3515	3650	3790
175 FAUTEUIL DOUBLE BRAS GAUCHE	46x44x30/35							2625	2750	2875
176 FAUTEUIL DOUBLE BRAS DROIT	46x44x30/35							2625	2750	2875
177 FAUTEUIL DOUBLE SANS BRAS	36x44x30/35							2415	2490	2565
178 FAUTEUIL DOUBLE SANS BRAS ALLONGE-G	60x44x30/35							3150	3265	3375
179 FAUTEUIL DOUBLE SANS BRAS ALLONGE-D	60x44x30/35							3150	3265	3375

## GLAMOUR

La collection Fashion offre un confort inégalé. Chaque module est garni d'un mélange de plume 100% CANADIENNE. Les enveloppes 100% coton sont compartimentées afin de maintenir également les plumes dans les coussins tout en minimisant l'échappement de plumes. Les meubles sont finis sur chaque côté pour être disposés ensemble ou séparés. Chaque item est doté d'un système d'attache discret qui peut se pivoter sous le mobilier.

Items 256 & 257 peuvent être utilisés comme un coin carré.

COUSSIN DE BRAS - INCLUS: Le recouvrement sera le même que le tissu choisi pour la base seulement.

### COUSSINS DE DOS

Les coussins de dos (grand & petit) sont inclus dans les items identifiés. (Voir croquis)

Vous devez choisir le style de coussins de dos soit: FASHION I (pleine largeur) ou FASHION II (coussin carré).

N.b.: Vous ne pouvez pas combiner un Fashion I & II à l'intérieur du même item.

Ex: Vous pouvez prendre un Fashion I pour un fauteuil 001 et un Fashion II pour un coin carré 055.

Spécifiez sur votre COMMANDE :

Pour chaque item, spécifier le style (I ou II) des coussins.

Il faut également spécifier le recouvrement de la base ainsi que chacun des coussins.

Ex.: item 095 base, recouvrement #1. Coussins: Fashion II 833 : recouvrement #2 et 834: recouvrement #3.

Patte: LG201 métal (chrome ou noire); spécifier couleur.

Tables rembourrées #077, 257 & 258: Spécifier couleur du dessus de table en bois.

Coussins en EXTRA: Spécifier le code, recouvrement, couleur & qté.

Description	L x P x H	Cuir						Tissu		
		10	20	30	40	50	60	A	B	C
				Bronx Hugo Illusion Tucson Utah Vintage Wild Laredo Yukon	Cavallo Princess Santiago Sensation Sunset Trina Victoria	Bull Cassiope Dublin	Caress Ultrasued		COM	alta
256 GRAND OTTOMAN CARRE	44x44x18							2025	2100	2175
257 TABLE REMBOURREE CARRE	44x44x16							2450	2525	2600
258 PETITE TABLE REMBOUREE	15x44x16							1275	1315	1350
831 F I: GRAND COUSSIN DE DOS 34X19	34x7x19							225	225	225
832 F I: PETIT COUSSIN DE DOS 24X10	24x6x10							175	175	175
833 F II: GRAND COUSSIN DE DOS 26X19	26x7x19							225	225	225
834 F II: PETIT COUSSIN DE DOS 16X16	16x6x16							175	175	175
<b>CONFIGURATIONS</b>										
A CONFIG (173-097) + (006)	123X78X30/35							8845	9255	9670
B CONFIG (096-055-176) + (077)	98X134X30/35							11770	12305	12845
C CONFIG (175-115-055-097)	134X134X30/35							11520	12080	12645
D CONFIG (173-177-055-097)	129X134X30/35							13160	13720	14285

# GLAMOUR

HAUTEUR COMPLÈTE: 30"/35" | HAUTEUR SIÈGE: 18" | HAUTEUR DEVANT BRAS: 23" | PROFONDEUR D'ASSISE: 23"  
 TOTAL HEIGHT: 30"/35" | SEAT HEIGHT: 18" | ARM HEIGHT: 23" | SEAT DEPTH: 23"

## FASHION COLLECTION

### FASHION I

COUSSINS PLEINE LARGEUR  
 FULL BACK CUSHIONS

831 34 x 7 x 19  
 832 24 x 6 x 10



### FASHION II

COUSSINS CARRÉS - DOS APPARENT  
 SQUARE CUSHIONS - VISIBLE BACK

833 26 x 7 x 19  
 834 16 x 6 x 16

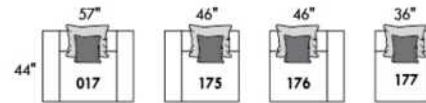
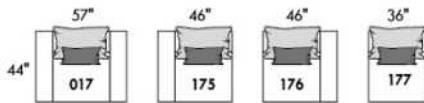
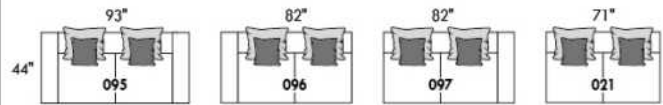
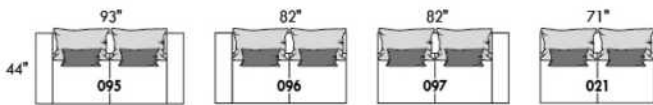

Mélanger & agencer!  
 Mix & Match!

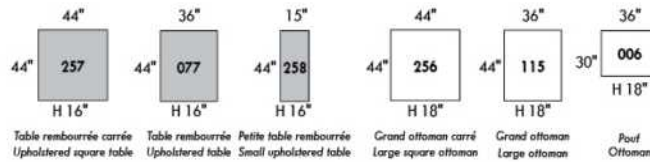
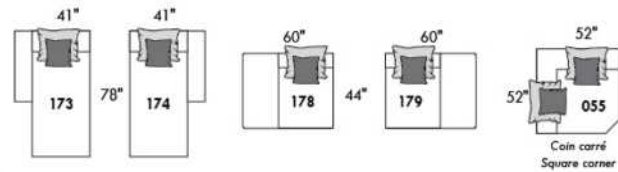
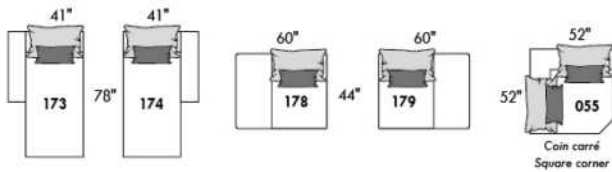

### Populaires | Popular CONFIGURATIONS

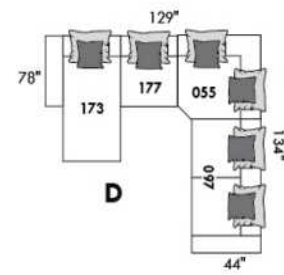
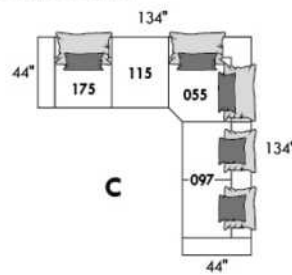
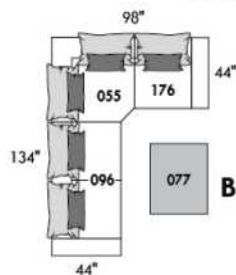
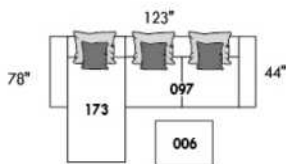

www.jaymar.ca

Toutes les dimensions indiquées sont au pouce près. Nos produits sont fabriqués à la main et des variations mineures peuvent survenir.  
 All dimensions indicated are to the nearest inch. Our product is hand-made and minor variations can occur.



## HAMBOURG

Appui-tête manuel sur tous les items (fixe sur centre rond).

Fauteuil inclinable motorisé pleine jambe "à méc. \*protège-mur". \*Faut. 043 & 163: Dégagement mural 16".

Chaise longue inclinable motorisé: Dégagement mural 8" & avant 5".

Coussins de siège avec mousse modelée + 1" de mousse mémoire; bras avec mousse mémoire.

Couture: petit fil en tissu & gros fil plat en cuir.

Fauteuils 043 & 163: bras seront SANS insert de MÉTAL.

Note: 2 inclinables séparés par un coin ne peuvent pas ouvrir en même temps. Aucuns inclinables à côté d'item #155.

### OPTIONS

\*Appui-tête motorisé: \$400 ch. \*N/D sur items fixes.

\*Appui-tête motorisé \$400 + Support lombaire & dos chauffant \$500= \$900 ch. (Uniquement sur items inclinable avec bras).

Bloc-batterie: \$400/mec.

Mousse: Extra ferme \$40/siège.

Choix bras (LARGE ou le PETIT bras qui sera sans insert de métal): Patte sur bras LARGE: LG215 bois ou Métal: LG189 cyl (noire ou chrome).

PETIT Bras: LG216 bois ou Métal: LG196 cyl. (noire ou chrome) ou LG64 (carré). Spécifiez couleur.

Profondeur d'assise: 20" ou \*22". \*Le 22" N/D sur faut. 043 & 163.

Faut. 043-163: base en bois (spécifiez couleur).

CINÉMA MAISON - Détails accessoires & configs.: Voir page Cinéma maison en annexe.

Ancrage pour accessoires: \$90 ch.

Porte-Gobelets: En métal: \$100 ch. | Illuminé: \$100 ch. | \*Illuminé avec contrôle (1 ou 2 moteurs): \$140 ch.

\*Lumière DEL sous le siège : \$65/siège.

Description	L x P x H	Cuir						Tissu		
		10	20	30 Bronx Hugo Illusion Tucson Utah Vintage Wild Laredo Yukon	40 Cavallo Princess Santiago Sensation Sunset Trina Victoria	50 Bull Cassiope Dublin	60 Caress Ultrasued	A	B COM	C alta
001 FAUTEUIL	44x40x33/40	4725	4950	5175	5400	5625	5850	3840	3950	4065
002 CAUSEUSE	67x40x33/40	6750	7040	7325	7615	7900	8190	5440	5625	5815
003 SOFA	91x40x33/40	8165	8540	8915	9290	9665	10040	6565	6790	7015
005 CHAISE LONGUE BRAS DROIT	34x62x33/40	4415	4575	4740	4900	5065	5225	3525	3675	3825
009 CAUSEUSE SANS BRAS	47x40x33/40	4740	4915	5090	5265	5440	5615	3725	3925	4125
011 CHAISE LONGUE BRAS GAUCHE	34x62x33/40	4415	4575	4740	4900	5065	5225	3525	3675	3825
012 CAUSEUSE BRAS GAUCHE	57x40x33/40	5800	6050	6300	6550	6800	7050	4625	4815	5000
017 FAUTEUIL DOUBLE	51x40x33/40	4950	5200	5450	5700	5950	6200	4000	4150	4300
021 SOFA APPARTEMENT SANS BRAS	61x40x33/40	5350	5600	5850	6100	6350	6600	4175	4390	4600
040 SOFA SANS BRAS	71x40x33/40	6125	6415	6700	6990	7275	7565	4875	5100	5325
041 FAUTEUIL INCLINABLE BRAS-G	34x40x33/40	4715	4900	5090	5275	5465	5650	4015	4100	4190
042 FAUTEUIL INCLINABLE BRAS-D	34x40x33/40	4715	4900	5090	5275	5465	5650	4015	4100	4190
043 FAUTEUIL INCLINABLE BERÇANT PIVOTANT	30x34x42	5590	5865	6140	6415	6690	6965	4690	4800	4915
044 FAUTEUIL INCLINABLE	44x40x33/40	5690	5915	6140	6365	6590	6815	4800	4925	5050
045 CAUSEUSE SANS BRAS ALLONGEE DROIT	68x40x33/40	5615	5850	6090	6325	6565	6800	4465	4625	4790
050 CENTRE ROND	49x49x33	4115	4365	4615	4865	5115	5365	3025	3175	3325

## HAMBOURG

Appui-tête manuel sur tous les items (fixe sur centre rond).

Fauteuil inclinable motorisé pleine jambe "à méc. \*protège-mur". \*Faut. 043 & 163: Dégagement mural 16".

Chaise longue inclinable motorisé: Dégagement mural 8" & avant 5".

Coussins de siège avec mousse modelée + 1" de mousse mémoire; bras avec mousse mémoire.

Couture: petit fil en tissu & gros fil plat en cuir.

Fauteuils 043 & 163: bras seront SANS insert de MÉTAL.

Note: 2 inclinables séparés par un coin ne peuvent pas ouvrir en même temps. Aucuns inclinables à côté d'item #155.

### OPTIONS

\*Appui-tête motorisé: \$400 ch. \*N/D sur items fixes.

\*Appui-tête motorisé \$400 + Support lombaire & dos chauffant \$500= \$900 ch. (Uniquement sur items inclinable avec bras).

Bloc-batterie: \$400/mec.

Mousse: Extra ferme \$40/siège.

Choix bras (LARGE ou le PETIT bras qui sera sans insert de métal): Patte sur bras LARGE: LG215 bois ou Métal: LG189 cyl (noire ou chrome).

PETIT Bras: LG216 bois ou Métal: LG196 cyl. (noire ou chrome) ou LG64 (carré). Spécifiez couleur.

Profondeur d'assise: 20" ou \*22". \*Le 22" N/D sur faut. 043 & 163.

Faut. 043-163: base en bois (spécifiez couleur).

CINÉMA MAISON - Détails accessoires & configs.: Voir page Cinéma maison en annexe.

Ancrage pour accessoires: \$90 ch.

Porte-Gobelets: En métal: \$100 ch. | Illuminé: \$100 ch. | \*Illuminé avec contrôle (1 ou 2 moteurs): \$140 ch.

\*Lumière DEL sous le siège : \$65/siège.

Description	L x P x H	Cuir						Tissu		
		10	20	30 Bronx Hugo Illusion Tucson Utah Vintage Wild Laredo Yukon	40 Cavallo Princess Santiago Sensation Sunset Trina Victoria	50 Bull Cassiope Dublin	60 Caress Ultrasued	A	B COM	C alta
051 FAUTEUIL SANS BRAS	23,5x40x33/40	2715	2840	2965	3090	3215	3340	2115	2250	2390
052 SOFA BRAS GAUCHE	81x40x33/40	7175	7515	7850	8190	8525	8865	5725	5965	6200
053 SOFA BRAS DROIT	81x40x33/40	7175	7515	7850	8190	8525	8865	5725	5965	6200
055 COIN CARRE	44x44x33/40	4790	5025	5265	5500	5740	5975	3775	3915	4050
056 FAUTEUIL BRAS DROIT	34x40x33/40	3775	3940	4100	4265	4425	4590	3000	3150	3300
057 FAUTEUIL BRAS GAUCHE	34x40x33/40	3775	3940	4100	4265	4425	4590	3000	3150	3300
061 CAUSEUSE BRAS DROIT	57x40x33/40	5800	6050	6300	6550	6800	7050	4625	4815	5000
071 FAUTEUIL INCLINABLE SANS BRAS	23,5x40x33/40	3675	3815	3950	4090	4225	4365	3125	3275	3425
086 CAUSEUSE SANS BRAS ALLONGEE GAUCHE	68x40x33/40	5615	5850	6090	6325	6565	6800	4465	4625	4790
088 FAUTEUIL SANS BRAS ALLONGE GAUCHE	45x40x33/40	3600	3840	4075	4315	4550	4790	2825	2915	3000
089 FAUTEUIL SANS BRAS ALLONGE DROIT	45x40x33/40	3600	3840	4075	4315	4550	4790	2825	2915	3000
095 SOFA APPARTEMENT	81x40x33/40	7350	7715	8075	8440	8800	9165	5875	6115	6350
096 SOFA APPARTEMENT BRAS GAUCHE	71x40x33/40	6425	6700	6975	7250	7525	7800	5050	5275	5500
097 SOFA APPARTEMENT BRAS DROIT	71x40x33/40	6425	6700	6975	7250	7525	7800	5050	5275	5500
124 POUF AVEC RANGEMENT	30x22x17	1865	1915	1965	2015	2065	2115	1625	1675	1725
138 BRAS CENTRE	10x36x24.5	1040	1125	1215	1300	1390	1475	875	915	950

## HAMBOURG

Appui-tête manuel sur tous les items (fixe sur centre rond).

Fauteuil inclinable motorisé pleine jambe "à méc. \*protège-mur". \*Faut. 043 & 163: Dégagement mural 16".

Chaise longue inclinable motorisé: Dégagement mural 8" & avant 5".

Coussins de siège avec mousse modelée + 1" de mousse mémoire; bras avec mousse mémoire.

Couture: petit fil en tissu & gros fil plat en cuir.

Fauteuils 043 & 163: bras seront SANS insert de MÉTAL.

Note: 2 inclinables séparés par un coin ne peuvent pas ouvrir en même temps. Aucuns inclinables à côté d'item #155.

### OPTIONS

\*Appui-tête motorisé: \$400 ch. \*N/D sur items fixes.

\*Appui-tête motorisé \$400 + Support lombaire & dos chauffant \$500= \$900 ch. (Uniquement sur items inclinable avec bras).

Bloc-batterie: \$400/mec.

Mousse: Extra ferme \$40/siège.

Choix bras (LARGE ou le PETIT bras qui sera sans insert de métal): Patte sur bras LARGE: LG215 bois ou Métal: LG189 cyl (noire ou chrome).

PETIT Bras: LG216 bois ou Métal: LG196 cyl. (noire ou chrome) ou LG64 (carré). Spécifiez couleur.

Profondeur d'assise: 20" ou \*22". \*Le 22" N/D sur faut. 043 & 163.

Faut. 043-163: base en bois (spécifiez couleur).

CINÉMA MAISON - Détails accessoires & configs.: Voir page Cinéma maison en annexe.

Ancrage pour accessoires: \$90 ch.

Porte-Gobelets: En métal: \$100 ch. | Illuminé: \$100 ch. | \*Illuminé avec contrôle (1 ou 2 moteurs): \$140 ch.

\*Lumière DEL sous le siège : \$65/siège.

Description	L x P x H	Cuir						Tissu		
		10	20	30 Bronx Hugo Illusion Tucson Utah Vintage Wild Laredo Yukon	40 Cavallo Princess Santiago Sensation Sunset Trina Victoria	50 Bull Cassiope Dublin	60 Caress Ultrasued	A	B COM	C alta
155 PETIT COIN CARRE	40x40x33/40	4790	5025	5265	5500	5740	5975	3775	3915	4050
159 RANGEMENT À ANGLE	11/27x36x24.5	1865	1940	2015	2090	2165	2240	1465	1500	1540
160 RANGEMENT DROIT	11x36x24.5	1800	1865	1925	1990	2050	2115	1375	1425	1475
163 FAUT. DBL INCL. BERCANT PIVOTANT	33x34x42	5725	6025	6325	6625	6925	7225	4700	4825	4950
165 FAUTEUIL DOUBLE INCLINABLE	51x40x33/40	5940	6190	6440	6690	6940	7190	5000	5165	5325
167 SOFA APP. SANS BRAS ALLONGE GAUCHE	82x40x33/40	6225	6550	6875	7200	7525	7850	4900	5115	5325
168 SOFA APP. SANS BRAS ALLONGE DROIT	82x40x33/40	6225	6550	6875	7200	7525	7850	4900	5115	5325
169 FAUTEUIL DOUBLE INCLINABLE BRAS GAUCHE	41x40x33/40	4975	5175	5375	5575	5775	5975	4175	4375	4575
170 FAUTEUIL DOUBLE INCLINABLE BRAS DROIT	41x40x33/40	4975	5175	5375	5575	5775	5975	4175	4375	4575
171 FAUTEUIL DOUBLE INCLINABLE SANS BRAS	30,5x40x33/40	3940	4065	4190	4315	4440	4565	3300	3450	3600
173 CHAISE LONGUE DOUBLE BRAS GAUCHE	41x62x33/40	4790	5015	5240	5465	5690	5915	3840	4040	4240
174 CHAISE LONGUE DOUBLE BRAS DROIT	41x62x33/40	4790	5015	5240	5465	5690	5915	3840	4040	4240
175 FAUTEUIL DOUBLE BRAS GAUCHE	41x40x33/40	3975	4200	4425	4650	4875	5100	3215	3375	3540
176 FAUTEUIL DOUBLE BRAS DROIT	41x40x33/40	3975	4200	4425	4650	4875	5100	3215	3375	3540
177 FAUTEUIL DOUBLE SANS BRAS	30,5x40x33/40	2965	3125	3290	3450	3615	3775	2290	2425	2565
178 FAUTEUIL DOUBLE SANS BRAS ALLONGE-G	52x40x33/40	3865	4065	4265	4465	4665	4865	3075	3225	3375

## HAMBOURG

Appui-tête manuel sur tous les items (fixe sur centre rond).

Fauteuil inclinable motorisé pleine jambe "à méc. \*protège-mur". \*Faut. 043 & 163: Dégagement mural 16".

Chaise longue inclinable motorisé: Dégagement mural 8" & avant 5".

Coussins de siège avec mousse modelée + 1" de mousse mémoire; bras avec mousse mémoire.

Couture: petit fil en tissu & gros fil plat en cuir.

Fauteuils 043 & 163: bras seront SANS insert de MÉTAL.

Note: 2 inclinables séparés par un coin ne peuvent pas ouvrir en même temps. Aucuns inclinables à côté d'item #155.

### OPTIONS

\*Appui-tête motorisé: \$400 ch. \*N/D sur items fixes.

\*Appui-tête motorisé \$400 + Support lombaire & dos chauffant \$500= \$900 ch. (Uniquement sur items inclinable avec bras).

Bloc-batterie: \$400/mec.

Mousse: Extra ferme \$40/siège.

Choix bras (LARGE ou le PETIT bras qui sera sans insert de métal): Patte sur bras LARGE: LG215 bois ou Métal: LG189 cyl (noire ou chrome).

PETIT Bras: LG216 bois ou Métal: LG196 cyl. (noire ou chrome) ou LG64 (carré). Spécifiez couleur.

Profondeur d'assise: 20" ou \*22". \*Le 22" N/D sur faut. 043 & 163.

Faut. 043-163: base en bois (spécifiez couleur).

CINÉMA MAISON - Détails accessoires & configs.: Voir page Cinéma maison en annexe.

Ancrage pour accessoires: \$90 ch.

Porte-Gobelets: En métal: \$100 ch. | Illuminé: \$100 ch. | \*Illuminé avec contrôle (1 ou 2 moteurs): \$140 ch.

\*Lumière DEL sous le siège: \$65/siège.

Description	L x P x H	Cuir						Tissu		
		10	20	30 Bronx Hugo Illusion Tucson Utah Vintage Wild Laredo Yukon	40 Cavallo Princess Santiago Sensation Sunset Trina Victoria	50 Bull Cassiope Dublin	60 Caress Ultrasued	A	B COM	C alta
179 FAUTEUIL DOUBLE SANS BRAS ALLONGE-D	52x40x33/40	3865	4065	4265	4465	4665	4865	3075	3225	3375
186 CAUS. SANS BRAS ALLONGEE RANGEMENT-G	68x40x33/40	6050	6250	6450	6650	6850	7050	4875	5040	5200
187 CAUS. SANS BRAS ALLONGEE RANGEMENT-D	68x40x33/40	6050	6250	6450	6650	6850	7050	4875	5040	5200
188 FAUT. SANS BRAS ALLONGE RANGEMENT-G	45x40x33/40	4000	4225	4450	4675	4900	5125	3240	3325	3415
189 FAUT. SANS BRAS ALLONGE RANGEMENT-D	45x40x33/40	4000	4225	4450	4675	4900	5125	3240	3325	3415
190 PETIT RANGEMENT À ANGLE	11/21x36x24.5	1800	1865	1925	1990	2050	2115	1375	1425	1475
221 FAUT. DBL SANS BRAS ALLONGE RANGEMENT-G	52x40x33/40	4265	4475	4690	4900	5115	5325	3475	3625	3775
222 FAUT. DBL SANS BRAS ALLONGE RANGEMENT-D	52x40x33/40	4265	4475	4690	4900	5115	5325	3475	3625	3775
223 SOFA APP SANS BRAS ALLONGE RANGEMENT-G	82x40x33/40	6640	6965	7290	7615	7940	8265	5300	5540	5775
224 SOFA APP SANS BRAS ALLONGE RANGEMENT-D	82x40x33/40	6640	6965	7290	7615	7940	8265	5300	5540	5775
236 CHAISE LONGUE INCLINABLE BRAS GAUCHE	34x62x33/40	5400	5565	5725	5890	6050	6215	4550	4700	4850
237 CHAISE LONGUE INCLINABLE BRAS DROIT	34x62x33/40	5400	5565	5725	5890	6050	6215	4550	4700	4850
238 CHAISE LONGUE DBL INCLINABLE BRAS-G	41x62x33/40	5790	6015	6240	6465	6690	6915	4850	5050	5250
239 CHAISE LONGUE DBL INCLINABLE BRAS-D	41x62x33/40	5790	6015	6240	6465	6690	6915	4850	5050	5250
V51 PORTE VERRE A VIN	3.5 x 5.5 x 6.5	90	90	90	90	90	90	90	90	90
V52 TABLETTE PIVOTANTE EN PLASTIQUE	13 3/8 x 9 5/8	90	90	90	90	90	90	90	90	90

## HAMBOURG

Appui-tête manuel sur tous les items (fixe sur centre rond).

Fauteuil inclinable motorisé pleine jambe "à méc. \*protège-mur". \*Faut. 043 & 163: Dégagement mural 16".

Chaise longue inclinable motorisé: Dégagement mural 8" & avant 5".

Coussins de siège avec mousse modelée + 1" de mousse mémoire; bras avec mousse mémoire.

Couture: petit fil en tissu & gros fil plat en cuir.

Fauteuils 043 & 163: bras seront SANS insert de MÉTAL.

Note: 2 inclinables séparés par un coin ne peuvent pas ouvrir en même temps. Aucuns inclinables à côté d'item #155.

### OPTIONS

\*Appui-tête motorisé: \$400 ch. \*N/D sur items fixes.

\*Appui-tête motorisé \$400 + Support lombaire & dos chauffant \$500= \$900 ch. (Uniquement sur items inclinable avec bras).

Bloc-batterie: \$400/mec.

Mousse: Extra ferme \$40/siège.

Choix bras (LARGE ou le PETIT bras qui sera sans insert de métal): Patte sur bras LARGE: LG215 bois ou Métal: LG189 cyl (noire ou chrome).

PETIT Bras: LG216 bois ou Métal: LG196 cyl. (noire ou chrome) ou LG64 (carré). Spécifiez couleur.

Profondeur d'assise: 20" ou \*22". \*Le 22" N/D sur faut. 043 & 163.

Faut. 043-163: base en bois (spécifiez couleur).

CINÉMA MAISON - Détails accessoires & configs.: Voir page Cinéma maison en annexe.

Ancrage pour accessoires: \$90 ch.

Porte-Gobelets: En métal: \$100 ch. | Illuminé: \$100 ch. | \*Illuminé avec contrôle (1 ou 2 moteurs): \$140 ch.

\*Lumière DEL sous le siège : \$65/siège.

Description	L x P x H	Cuir						Tissu		
		10	20	30 Bronx Hugo Illusion Tucson Utah Vintage Wild Laredo Yukon	40 Cavallo Princess Santiago Sensation Sunset Trina Victoria	50 Bull Cassiope Dublin	60 Caress Ultrasued	A	B COM	C alta
V53 TABLETTE PIVOTANTE EN BOIS	19 x 10	150	150	150	150	150	150	150	150	150
V54 PORTE TABLETTE	4.5 x 8 x 10	100	100	100	100	100	100	100	100	100
V55 LAMPE DEL	1.5x5x14 plié/bent	90	90	90	90	90	90	90	90	90
<b>CONFIGURATIONS</b>										
_A CONFIG (169-170)	82X40X40	9950	10350	10750	11150	11550	11950	8350	8750	9150
_B CONFIG (169-171-174)	113X62X40	13705	14255	14805	15355	15905	16455	11315	11865	12415
_C CONFIG (096-055-171-170)	115X115X40	20130	20965	21805	22640	23480	24315	16300	17015	17725
_D CONFIG (169-171-055-179)	115X96X40	17570	18330	19095	19855	20620	21380	14325	14965	15600
_J CONFIG (041-042)	68X40X40	9430	9800	10180	10550	10930	11300	8030	8200	8380
_K CONFIG (041-071-005)	92X62X40	12805	13290	13780	14265	14755	15240	10665	11050	11440
_L CONFIG (012-055-071-042)	102X102X40	18980	19790	20605	21415	22230	23040	15540	16105	16665
_M CONFIG (041-071-055-089)	102X89X40	16780	17580	18380	19180	19980	20780	13740	14205	14665





# HAMBOURG

**OPTIMA**  
Collection

**Jaymar**

Conçu et fabriqué fièrement au Canada  
Proudly designed and made in Canada

Nos produits sont fabriqués à la main et des variations mineures peuvent survenir

Our product is hand-made and minor variations can occur.

## SPECIFICATIONS

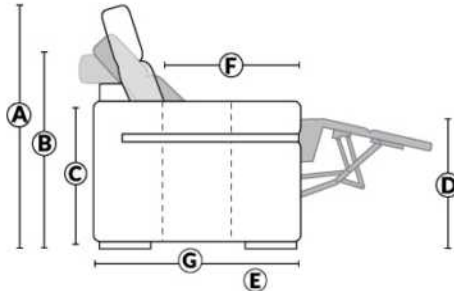

- Appui-tête levé Headrest up
- Appui-tête baissé Headrest down
- Complètement incliné Fully reclined

- A** Hauteur complète 40" Total Height
- B** Hauteur appui-tête baissé 33" Height headrest down
- C** Hauteur du bras 24,5" Arm Height
- D** Hauteur du siège 19,5" Seat height
- E** Profondeur inclinée 65" Depth fully reclined
- F** Profondeur d'assise 20"ou/ou 22" Seat depth
- G** Profondeur appui-tête monté 37,5" Depth with headrest up

## BRAS | ARMS

Option de bras:  
Bras Régulier Large 10" ou Petit bras 6"

Arm option  
Regular arm Large 10" or Small arm 6"

Contrôle de l'inclinaison situé à l'intérieur du bras  
Recliner control located on the inside of the arm.

Option d'accessoires disponible sur le bras régulier seulement  
Accessories option, available on Regular arms ONLY.

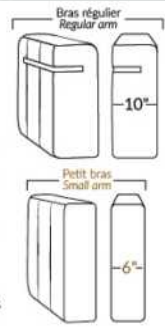

## FAUTEUIL BERÇANT PIVOTANT INCLINABLE SWIVEL ROCKING MOTION CHAIR

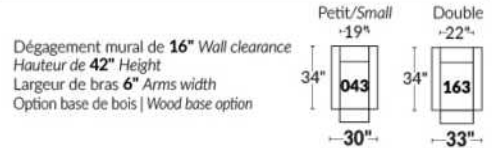

## SIÈGE 23" DE LARGE | 23" SEAT WIDTH

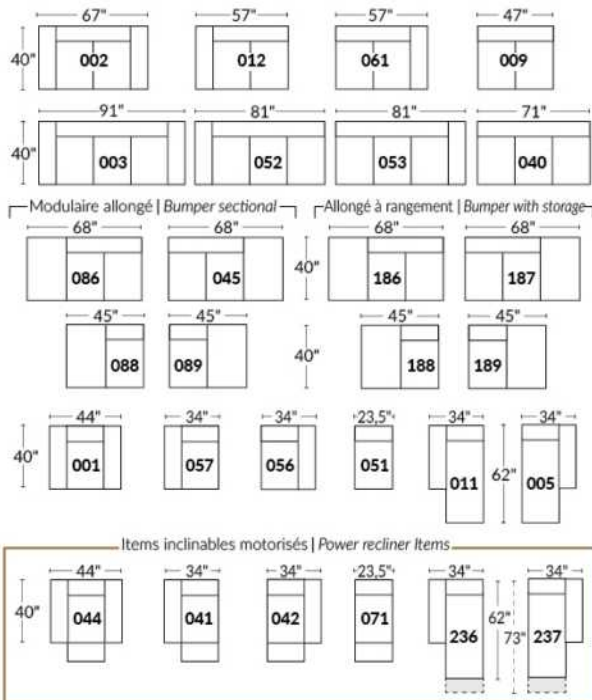

## SIÈGE 30" DE LARGE | 30" SEAT WIDTH

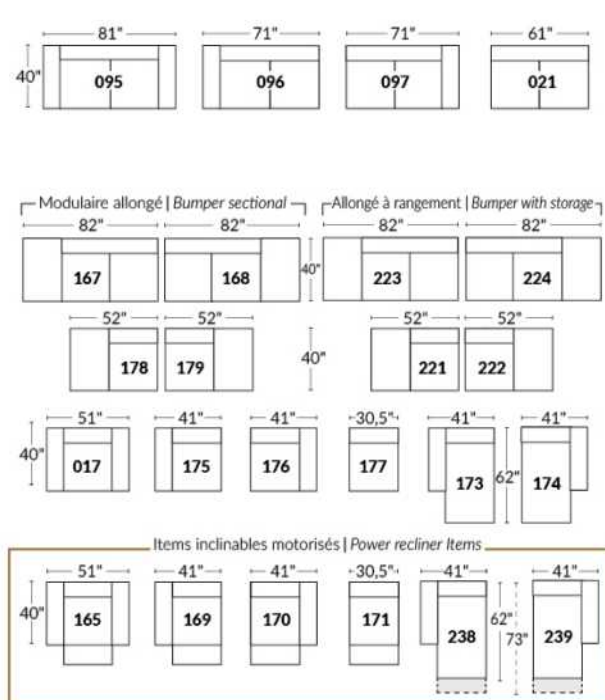

### Autres | Others

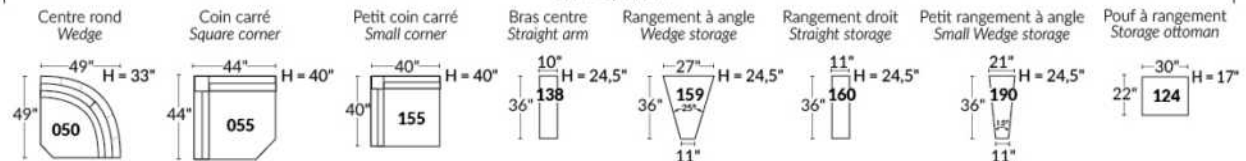

### EXEMPLE 23" EXAMPLE

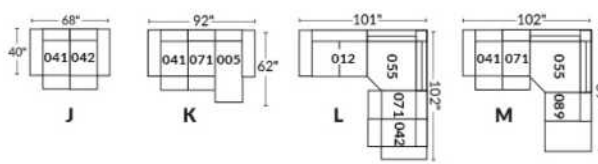

### EXEMPLE 30" EXAMPLE

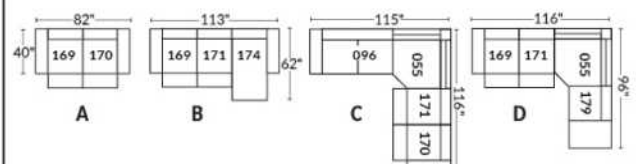

\*Disponibles sur certains modèles et SEULEMENT sur le BRAS LARGE.

### OPTIONS PORTE-GOBELETS

#### MÉTAL



Argent



Noir mat



Brun

#### ILLUMINÉ

1.



Porte-gobelet illuminé

2.



Porte-gobelet illuminé avec contrôle de l'inclinable, port USB & lumière DEL sous le siège

3.



Porte-gobelet illuminé avec contrôle double moteur, port USB & lumière DEL sous le siège

Nos porte-gobelets illuminés à un ou deux contrôles sont compatibles avec les lumières DEL sous le siège. Vous pouvez contrôler la lumière sur le porte-gobelet. Le porte-gobelet à 2 moteurs possède un contrôle remise à zéro (maison) pour remettre votre inclinable à la position de départ.

#### Lumière DEL sous le siège (en option)

Disponible seulement dans les configurations avec un minimum de 1 porte-gobelet illuminé à moteur qui contrôle l'ouverture et la fermeture de la lumière.

Pour les prix des options, voir la section description du modèle Optima.

Veuillez nous fournir un dessin de votre configuration qui indique le type de porte-gobelet et le positionnement.

#### Porte-gobelets avec contrôle

Il faut spécifier la position de ceux-ci; bras droit ou bras gauche et quel inclinable ils vont contrôler. Si vous avez une rangée de fauteuils avec plusieurs porte-gobelets, le contrôle sera par défaut sur le bras gauche et sur le droit pour le dernier bras extérieur.

#### EXEMPLE A

041-169 : Contrôleur et porte-gobelet à gauche  
071-171 : boutons tactiles sur le côté du siège  
042-170 : Contrôleur et porte-gobelet à droite

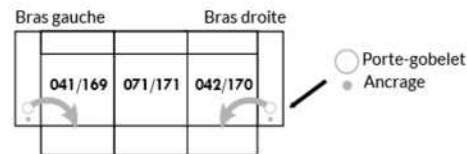

#### EXEMPLE B

071-171 : Ces deux items peuvent être connectés à un porte-gobelet intelligent qui pourra contrôler l'inclinable.  
Il faut alors utiliser un de ces items: 138,159, 160 et 190



#### Informations sur les appui-têtes et boutons de contrôles des inclinables

##### AVEC porte-gobelet illuminés

Si vous prenez un item **stationnaire**, vous aurez par défaut le porte-gobelet N°1.  
Si vous prenez un **appui-tête manuel**, vous aurez le porte-gobelet N°2.  
Si vous prenez un **appui-tête électrique**, vous aurez par défaut le porte-gobelet N°3.

##### SANS porte-gobelet et avec un inclinable

Si vous prenez un item inclinable et un **appui-tête manuel**, il y aura un contrôle à boutons tactiles.  
Si vous prenez un item inclinable avec un **appui-tête électrique**, vous aurez un contrôleur à bouton poussoir double avec prise USB.  
Si c'est un **item sans bras** (071-171) il y aura alors les boutons tactiles.



Boutons tactiles



Boutons poussoirs

\*Disponibles sur certains modèles et SEULEMENT sur le BRAS LARGE.

### OPTIONS ACCESSOIRES

<p><b>Ancrage pour accessoires</b></p> 	<p><b>V51</b> Porte verre à vin</p> 	<p><b>V52</b> Tablette pivotante en plastique</p> 	<p><b>V53</b> Tablette pivotante en bois (choix de 8 couleurs)</p> 
<p><b>V54</b> Porte tablette</p> 	<p><b>V55</b> Lampe DEL</p> 	<p>Spécifiez sur quel bras (gauche ou droit) la tablette sera installée</p>	

Pour les prix des ancrages, voir la section description du modèle Optima et pour les accessoires vous référer à la fin de la liste de prix.

### Items 138-159-160-190 et bras large

Option ancrage et porte-gobelet \*Non disponible sur les petits bras\*.

Veuillez spécifier sur quel bras vous voulez avoir les ancrages et les porte-gobelets.

NB: Item 138- 159-160-190 sont non finis sur les côtés, doivent être utilisés entre 2 sièges. Chaque item à rangement possède 2 prises USB et une prise électrique à l'intérieur du rangement.

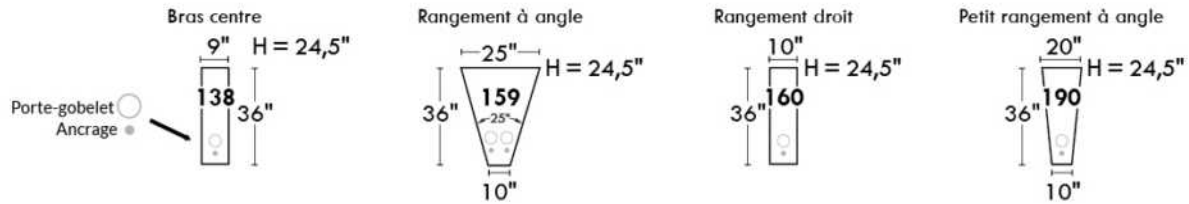

### SUGGESTIONS DE CONFIGURATIONS

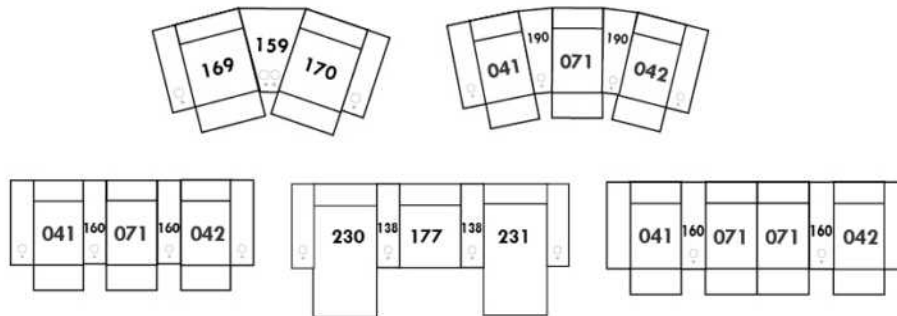

## Liste de prix CDN

### HARRISON

COMBO: Recouvrement #2 sur les dossiers et sièges.

EN TISSU il n'y a pas de coutures sur les dossiers.

SPECS: Hauteur Devant Bras: 26". Hauteur Siège: 19" Profondeur d'assise: 21".

PATTE: LG58 (spécifiez couleur).

Clous décoratifs: Sur devant bras ajoutez \$90/bras. Clous #54 5/8" couleur Antique Gold (1 couleur seulement).

MATELAS sofa-lit: Mousse haute densité et 1 po de mousse mémoire avec gel; 5 po d'épaisseur.

Description	L x P x H	Cuir						Tissu		
		10	20	30	40	50	60	A	B COM	C alta
				Bronx Hugo Illusion Tucson Utah Vintage Wild Laredo Yukon	Cavallo Princess Santiago Sensation Sunset Trina Victoria	Bull Cassiope Dublin	Caress Ultrasued			
001 FAUTEUIL	43X37X36	3015	3225	3440	3650	3865	4075	2065	2215	2365
002 CAUSEUSE	64X37X36	4100	4390	4675	4965	5250	5540	2790	2990	3190
003 SOFA	86X37X36	4990	5400	5815	6225	6640	7050	3500	3725	3950
004 SOFA-LIT DOUBLE	86X37X36	5415	5840	6265	6690	7115	7540	3965	4190	4415
006 POUF	25.5X25.5X18	1375	1440	1500	1565	1625	1690	1100	1150	1200

# HARRISON



Hauteur complète 36" | Hauteur de siège 19" | Hauteur devant bras 26" | Profondeur d'assise 21"  
Total Height 36" | Seat Height 19" | Arm Height 26" | Seat Depth 21"

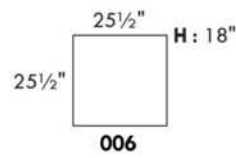
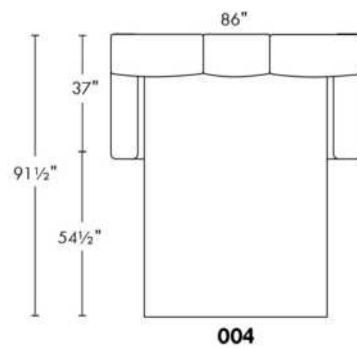
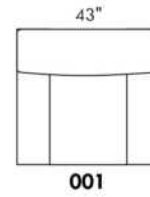
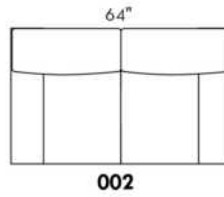
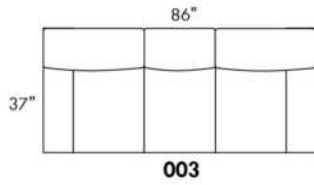

[www.jaymar.ca](http://www.jaymar.ca)

Toutes les dimensions indiquées sont au pouce près. Nos produits sont fabriqués à la main et des variations mineures peuvent survenir.  
All dimensions indicated are to the nearest inch. Our product is hand-made and minor variations can occur.

## Liste de prix CDN

### HENLEY

PATTE: LG64 métal. Aussi disponible patte en bois LG8; spécifiez la couleur.

COMBO: Recouvrement #2 sur les dossiers et sièges. TISSU UNI RECOMMANDÉ.

MATELAS sofa-lit: Mousse haute densité et 1 po de mousse mémoire avec gel; 5 po d'épaisseur.

\*REMARQUE: En cuir, les côtés sans bras ne sont pas fini tout cuir.

Description	L x P x H	Cuir						Tissu		
		10	20	30 Bronx Hugo Illusion Tucson Utah Vintage Wild Laredo Yukon	40 Cavallo Princess Santiago Sensation Sunset Trina Victoria	50 Bull Cassiope Dublin	60 Caress Ultrasued	A	B COM	C alta
001 FAUTEUIL	34X37X35	2925	3150	3375	3600	3825	4050	2065	2225	2390
002 CAUSEUSE	58X37X35	4125	4415	4700	4990	5275	5565	2850	3050	3250
003 SOFA	81X37X35	5190	5475	5765	6050	6340	6625	3640	3840	4040
005 CHAISE LONGUE BRAS DROIT	29X66X35	3390	3625	3865	4100	4340	4575	2515	2675	2840
006 POUF	25.5X25.5X18	1375	1440	1500	1565	1625	1690	1100	1150	1200
009 CAUSEUSE SANS BRAS	46X37X35	3150	3450	3750	4050	4350	4650	2340	2540	2740
011 CHAISE LONGUE BRAS GAUCHE	29X66X36	3390	3625	3865	4100	4340	4575	2515	2675	2840
012 CAUSEUSE BRAS GAUCHE	52X37X35	3625	3950	4275	4600	4925	5250	2615	2765	2915
018 CAUSEUSE ANGULAIRE BRAS GAUCHE	64X54X35	3915	4200	4490	4775	5065	5350	2775	2990	3200
023 CAUSEUSE ANGULAIRE BRAS DROIT	64X54X35	3915	4200	4490	4775	5065	5350	2775	2990	3200
040 SOFA SANS BRAS	69X37X35	4200	4615	5025	5440	5850	6265	3140	3315	3490
046 CAUSEUSE ANGULAIRE SANS BRAS	60X51X35	3550	3890	4225	4565	4900	5240	2575	2740	2900
050 CENTRE ROND	48X48X35	3025	3265	3500	3740	3975	4215	2300	2465	2625
051 FAUTEUIL SANS BRAS	23X37X35	1975	2200	2425	2650	2875	3100	1600	1800	2000
052 SOFA BRAS GAUCHE	75X37X35	4640	4975	5315	5650	5990	6325	3375	3625	3875
053 SOFA BRAS DROIT	75X37X35	4640	4975	5315	5650	5990	6325	3375	3625	3875
055 COIN CARRE	37X37X55	2940	3190	3440	3690	3940	4190	2200	2325	2450
056 FAUTEUIL BRAS DROIT	29X37X35	2425	2665	2900	3140	3375	3615	1825	1975	2125
057 FAUTEUIL BRAS GAUCHE	29X37X35	2425	2665	2900	3140	3375	3615	1825	1975	2125
060 SOFA-LIT QUEEN	81X37X35	5925	6275	6625	6975	7325	7675	4450	4690	4925
061 CAUSEUSE BRAS DROIT	52X37X35	3625	3950	4275	4600	4925	5250	2615	2765	2915
072 SOFA MODULAIRE BRAS GAUCHE	87X37X35	5500	5875	6250	6625	7000	7375	3915	4115	4315
073 SOFA MODULAIRE BRAS DROIT	87X37X35	5500	5875	6250	6625	7000	7375	3915	4115	4315
080 POUF ANGULAIRE	36X37X18	1515	1575	1640	1700	1765	1825	1290	1350	1415
082 SOFA-LIT QUEEN BRAS GAUCHE	75X37X35	5415	5775	6140	6500	6865	7225	4190	4415	4640
083 SOFA-LIT QUEEN BRAS DROIT	75X37X35	5415	5775	6140	6500	6865	7225	4190	4415	4640

## Liste de prix CDN

### HENLEY

PATTE: LG64 métal. Aussi disponible patte en bois LG8; spécifiez la couleur.

COMBO: Recouvrement #2 sur les dossiers et sièges. TISSU UNI RECOMMANDÉ.

MATELAS sofa-lit: Mousse haute densité et 1 po de mousse mémoire avec gel; 5 po d'épaisseur.

\*REMARQUE: En cuir, les côtés sans bras ne sont pas fini tout cuir.

Description	L x P x H	Cuir						Tissu		
		10	20	30 Bronx Hugo Illusion Tucson Utah Vintage Wild Laredo Yukon	40 Cavallo Princess Santiago Sensation Sunset Trina Victoria	50 Bull Cassiope Dublin	60 Caress Ultrasued	A	B COM	C alta
084 CAUS. ANGULAIRE SANS BRAS ALLONGEE-G	72X63X35	3975	4315	4650	4990	5325	5665	2900	3100	3300
085 CAUS. ANGULAIRE SANS BRAS ALLONGEE-D	72X63X35	3975	4315	4650	4990	5325	5665	2900	3100	3300
<b>CONFIGURATIONS</b>										
A CONF. A (084-083)	147X63X35	9390	10090	10790	11490	12190	12890	7090	7515	7940
B CONF. B (052-073)	87X112X35	10140	10850	11565	12275	12990	13700	7290	7740	8190
C CONF. C (012-055-056)	89X66X35	8990	9805	10615	11430	12240	13055	6640	7065	7490
D CONF. D (012-085)	124X63X35	7600	8265	8925	9590	10250	10915	5515	5865	6215
E CONF. E (084-085)	144X63X35	7950	8630	9300	9980	10650	11330	5800	6200	6600
F CONF. F (012-050-061)	100X100X35	10275	11165	12050	12940	13825	14715	7530	7995	8455
G CONF. G (057-046-051-005)	133X72X35	11340	12380	13415	14455	15490	16530	8515	9190	9865
H CONF. H (052-050-061)	123X100X35	11290	12190	13090	13990	14890	15790	8290	8855	9415
I CONF. I (018-046-023)	161X79X35	11380	12290	13205	14115	15030	15940	8125	8720	9300
J CONF. J (057-046-056)	119X59X35	8400	9220	10025	10845	11650	12470	6225	6690	7150



Hauteur complète 35" | Hauteur de siège 19" | Hauteur devant bras 24" | Profondeur d'assise 20"  
 Total Height 35" | Seat Height 19" | Arm Height 24" | Seat Depth 20"

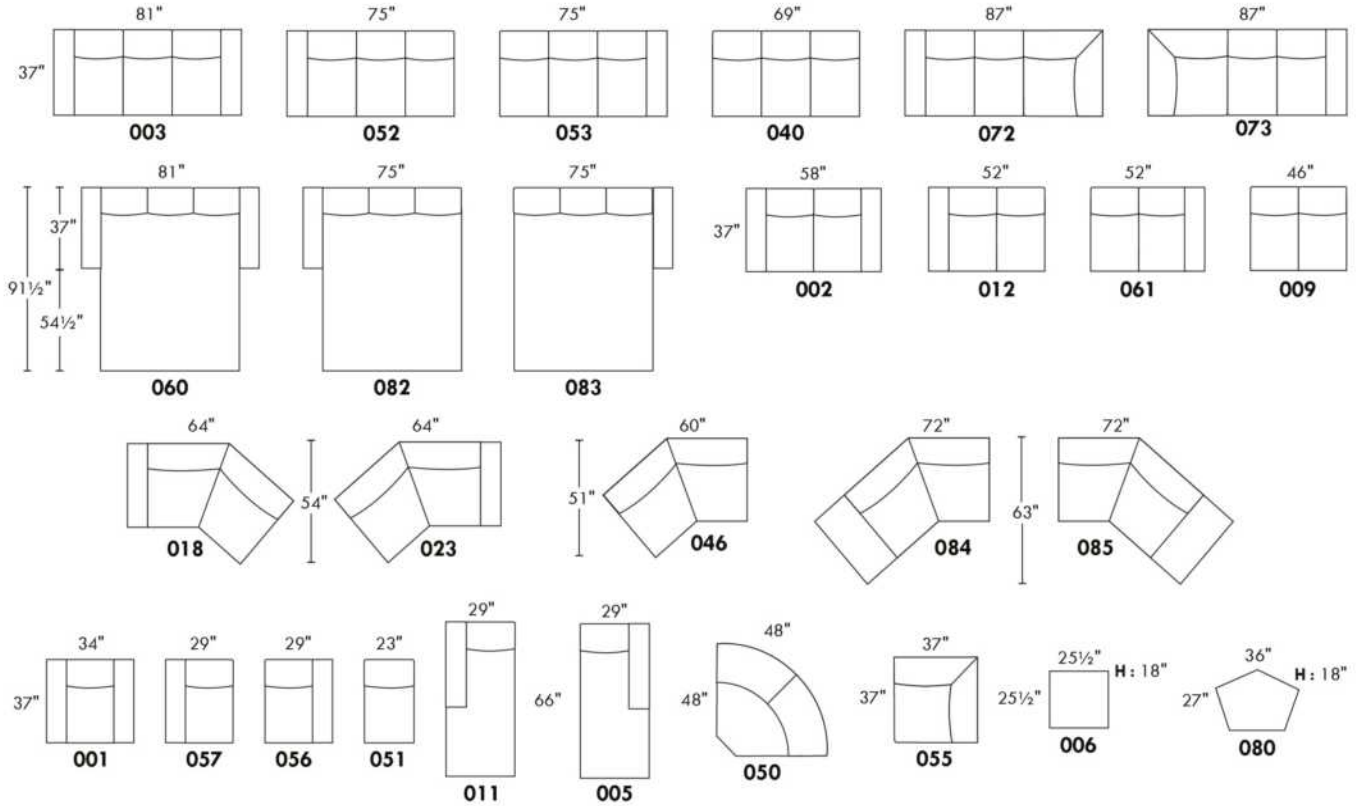

## CONFIGURATIONS

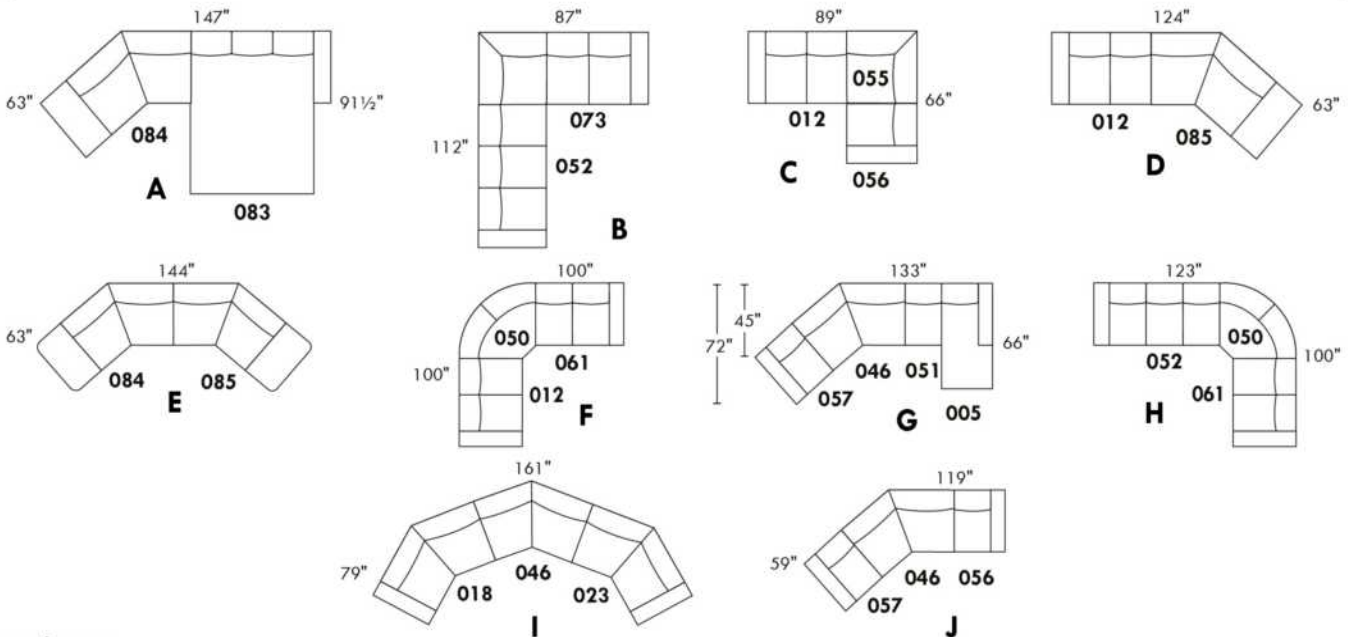

www.jaymar.ca

Toutes les dimensions indiquées sont au pouce près. Nos produits sont fabriqués à la main et des variations mineures peuvent survenir.  
 All dimensions indicated are to the nearest inch. Our product is hand-made and minor variations can occur.



## Liste de prix CDN

### HUNTINGTON

Spécifiez couleur des pattes LG58.

COMBO: Recouvrement #2 sur les dossiers et sièges.

Surcharge pour clous décoratifs sur bras et devant de base:

Sectionnel: \$375 Sofa: \$315 Causeuse: \$250 Fauteuil: \$ 190 Tabouret: \$125.

MATELAS sofa-lit: Mousse haute densité et 1 po de mousse mémoire avec gel; 5 po d'épaisseur.

\*REMARQUE: En cuir, les côtés sans bras ne sont pas fini tout cuir.

Description	L x P x H	Cuir						Tissu		
		10	20	30 Bronx Hugo Illusion Tucson Utah Vintage Wild Laredo Yukon	40 Cavallo Princess Santiago Sensation Sunset Trina Victoria	50 Bull Cassiope Dublin	60 Caress Ultrasued	A	B COM	C alta
001 FAUTEUIL	42X37X35	3015	3225	3440	3650	3865	4075	2065	2225	2390
002 CAUSEUSE	66X37X35	4100	4390	4675	4965	5250	5540	2790	3000	3215
003 SOFA	89X37X35	4990	5400	5815	6225	6640	7050	3500	3740	3975
004 SOFA-LIT DOUBLE	83X37X35	5415	5840	6265	6690	7115	7540	3965	4200	4440
005 CHAISE LONGUE BRAS DROIT	33X66X35	3265	3500	3740	3975	4215	4450	2275	2415	2550
006 POUF	25.5X25.5X18	1375	1440	1500	1565	1625	1690	1100	1150	1200
009 CAUSEUSE SANS BRAS	46X37X35	3025	3315	3600	3890	4175	4465	2365	2600	2840
011 CHAISE LONGUE BRAS GAUCHE	33X66X35	3265	3500	3740	3975	4215	4450	2275	2415	2550
012 CAUSEUSE BRAS GAUCHE	56X37X35	3475	3765	4050	4340	4625	4915	2615	2765	2915
015 FAUTEUIL PIVOTANT	42X37X36	3200	3450	3700	3950	4200	4450	2300	2465	2625
018 CAUSEUSE ANGULAIRE BRAS GAUCHE	65X55X35	3715	4040	4365	4690	5015	5340	2475	2690	2900
023 CAUSEUSE ANGULAIRE BRAS DROIT	65X55X35	3715	4040	4365	4690	5015	5340	2475	2690	2900
040 SOFA SANS BRAS	69X37X35	3950	4340	4725	5115	5500	5890	3075	3315	3550
045 CAUSEUSE SANS BRAS ALLONGEE DROIT	67X37X35	3475	3765	4050	4340	4625	4915	2450	2665	2875
046 CAUSEUSE ANGULAIRE SANS BRAS	58X49X35	3275	3600	3925	4250	4575	4900	2350	2590	2825
049 SOFA-LIT DOUBLE BRAS GAUCHE	73X37X35	4840	5240	5640	6040	6440	6840	3750	4015	4275
050 CENTRE ROND	48X48X35	2690	2940	3190	3440	3690	3940	1965	2115	2265
051 FAUTEUIL SANS BRAS	23X37X35	1915	2125	2340	2550	2765	2975	1775	1915	2050
052 SOFA BRAS GAUCHE	79X37X35	4350	4750	5150	5550	5950	6350	3290	3550	3815
053 SOFA BRAS DROIT	79X37X35	4350	4750	5150	5550	5950	6350	3290	3550	3815
055 COIN CARRE	37X37X35	2690	2940	3190	3440	3690	3940	1965	2115	2265
056 FAUTEUIL BRAS DROIT	33X37X35	2325	2600	2875	3150	3425	3700	1890	2025	2165
057 FAUTEUIL BRAS GAUCHE	33X37X35	2325	2600	2875	3150	3425	3700	1890	2025	2165
059 SOFA-LIT DOUBLE BRAS DROIT	73X37X35	4840	5240	5640	6040	6440	6840	3750	4015	4275
060 SOFA-LIT QUEEN	89X37X35	5775	6175	6575	6975	7375	7775	4265	4540	4815

## Liste de prix CDN

### HUNTINGTON

Spécifiez couleur des pattes LG58.

COMBO: Recouvrement #2 sur les dossiers et sièges.

Surcharge pour clous décoratifs sur bras et devant de base:

Sectionnel: \$375 Sofa: \$315 Causeuse: \$250 Fauteuil: \$ 190 Tabouret: \$125.

MATELAS sofa-lit: Mousse haute densité et 1 po de mousse mémoire avec gel; 5 po d'épaisseur.

\*REMARQUE: En cuir, les côtés sans bras ne sont pas fini tout cuir.

Description	L x P x H	Cuir						Tissu		
		10	20	30 Bronx Hugo Illusion Tucson Utah Vintage Wild Laredo Yukon	40 Cavallo Princess Santiago Sensation Sunset Trina Victoria	50 Bull Cassiope Dublin	60 Caress Ultrasued	A	B COM	C alta
061 CAUSEUSE BRAS DROIT	56X37X35	3475	3765	4050	4340	4625	4915	2615	2765	2915
072 SOFA MODULAIRE BRAS GAUCHE	92X37X35	5075	5490	5900	6315	6725	7140	3590	3815	4040
073 SOFA MODULAIRE BRAS DROIT	92X37X35	5075	5490	5900	6315	6725	7140	3590	3815	4040
080 POUF ANGULAIRE	36X27X18	1515	1575	1640	1700	1765	1825	1290	1350	1415
082 SOFA-LIT QUEEN BRAS GAUCHE	79X37X35	5075	5490	5900	6315	6725	7140	4090	4340	4590
083 SOFA-LIT QUEEN BRAS DROIT	79X37X35	5075	5490	5900	6315	6725	7140	4090	4340	4590
086 CAUSEUSE SANS BRAS ALLONGEE GAUCHE	67X37X35	3475	3765	4050	4340	4625	4915	2450	2665	2875
<b>CONFIGURATIONS</b>										
A CONF. A (057-050-009-005)	127X81X35	11305	12355	13405	14455	15505	16555	8495	9155	9820
B CONF. B (012-050-083)	127X104X35	11240	12195	13140	14095	15040	15995	8670	9220	9770
C CONF. C (086-050-053)	127X115X35	10515	11455	12390	13330	14265	15205	7705	8330	8955
D CONF. D (086-055-045)	104X104X35	9640	10470	11290	12120	12940	13770	6865	7445	8015
E CONF. E (012-050-061)	104X104X35	9640	10470	11290	12120	12940	13770	7195	7645	8095
F CONF. F (072-053)	92X116X35	9425	10240	11050	11865	12675	13490	6880	7365	7855
G CONF. G (052-050-061)	127X104X35	10515	11455	12390	13330	14265	15205	7870	8430	8995
H CONF. H (052-050-056)	127X81X35	9365	10290	11215	12140	13065	13990	7145	7690	8245

# HUNTINGTON



Hauteur complète 35" | Hauteur de siège 19" | Hauteur devant bras 25" | Profondeur d'assise 21"  
 Total Height 35" | Seat Height 19" | Arm Height 25" | Seat Depth 21"

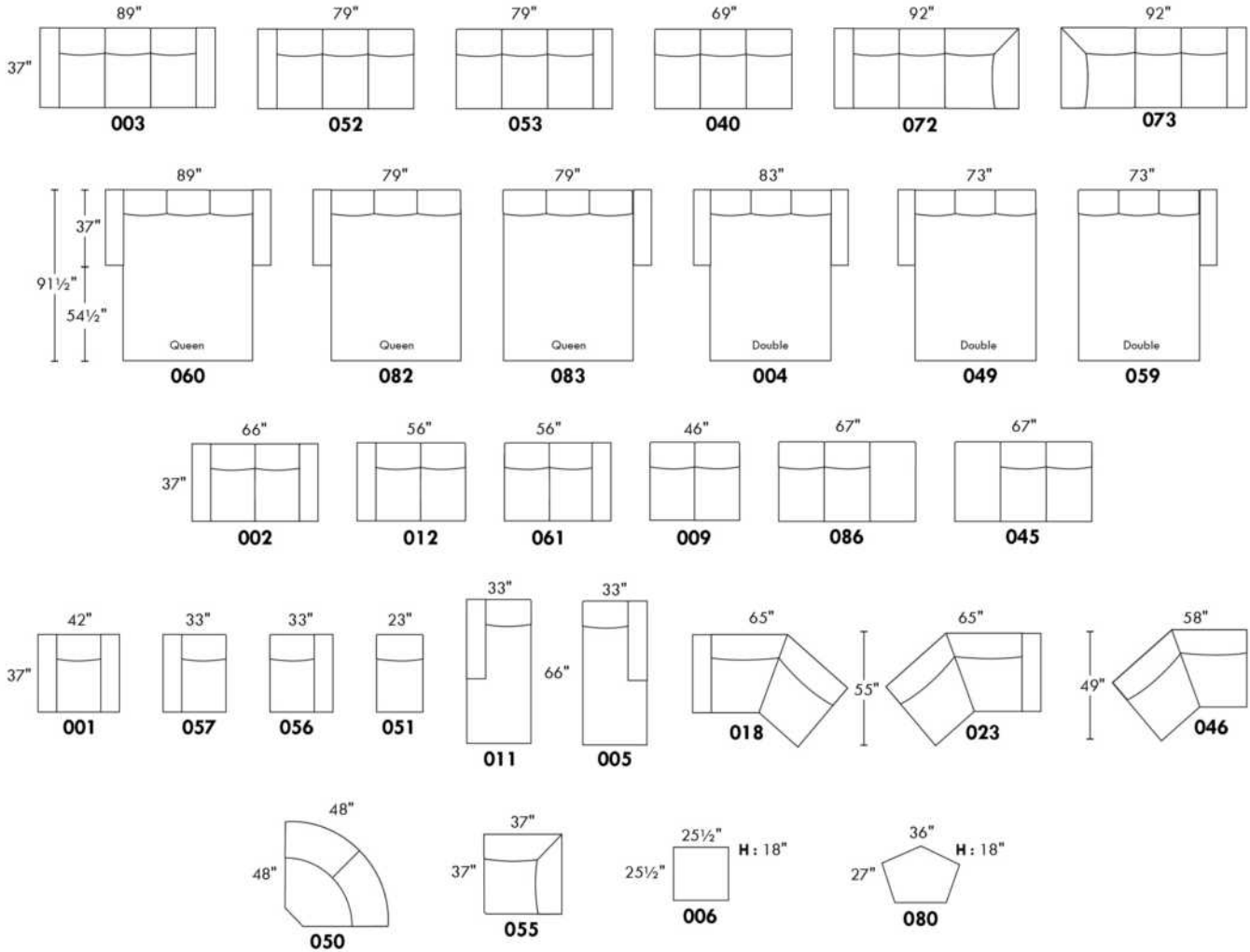

## CONFIGURATIONS

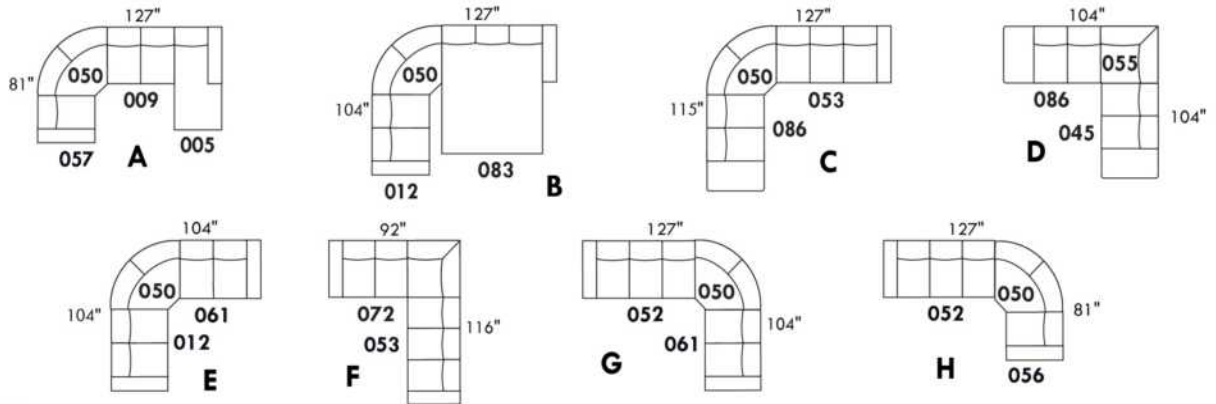

www.jaymar.ca

Toutes les dimensions indiquées sont au pouce près. Nos produits sont fabriqués à la main et des variations mineures peuvent survenir.  
 All dimensions indicated are to the nearest inch. Our product is hand-made and minor variations can occur.



## JAMES

Caractéristiques: Modèle avec appui-tête ajustable manuel (2 sur coin carré). Couture: En tissu petit fil & en cuir gros fil plat. Coussins de siège avec mousse mémoire.

NOTE: 2 sièges inclinables SÉPARÉS par un COIN ou une TABLE ne peuvent pas ouvrir en même temps.

OPTIONS - Fournir DESSIN de votre config:

Petit Bras 6": au même prix.

Patte sur bras LARGE : LG189 métal (noire ou chrome) ou LG103. PETIT bras: LG64 métal ou LG08 bois (spécifiez couleur).

Table #154: Spécifiez couleur du dessus de table en bois.

Fauteuils 043-163: base en bois (spécifiez couleur).

Accessoires: Ancrage \$90 ch. | Porte verre à vin & Tablette pivotante (plastique) \$90 ch. | Tablette pivotante (bois) \$150 ch. | Porte tablette \$100 ch. & Lampe DEL \$90 ch.

\*\*INCLINABLE MANUEL N/D.\*\* Le mécanisme motorisé est inclus dans le prix des items inclinables. Pour le SANS FIL (batterie) ajoutez \$400/mécanisme.

Description	L x P x H	Cuir						Tissu		
		10	20	30 Bronx Hugo Illusion Tucson Utah Vintage Wild Laredo Yukon	40 Cavallo Princess Santiago Sensation Sunset Trina Victoria	50 Bull Cassiope Dublin	60 Caress Ultrasued	A	B COM	C alta
001 FAUTEUIL	44x40x30/39	4440	4675	4915	5150	5390	5625	3490	3640	3790
002 CAUSEUSE	67x40x30/39	6325	6650	6975	7300	7625	7950	5025	5200	5375
003 SOFA	91x40x30/39	7625	7965	8300	8640	8975	9315	5990	6225	6465
005 CHAISE LONGUE BRAS DROIT	34x62x30/39	4000	4200	4400	4600	4800	5000	3125	3290	3450
009 CAUSEUSE SANS BRAS	47x40x30/39	4500	4690	4875	5065	5250	5440	3475	3690	3900
011 CHAISE LONGUE BRAS GAUCHE	34x62x30/39	4000	4200	4400	4600	4800	5000	3125	3290	3450
012 CAUSEUSE BRAS GAUCHE	57x40x30/39	5390	5625	5865	6100	6340	6575	4175	4365	4550
017 FAUTEUIL DOUBLE	51x40x30/39	4690	4940	5190	5440	5690	5940	3715	3850	3990
021 SOFA APPARTEMENT SANS BRAS	61x40x30/39	5125	5365	5600	5840	6075	6315	3950	4150	4350
040 SOFA SANS BRAS	71x40x30/39	5790	6050	6315	6575	6840	7100	4500	4740	4975
041 FAUTEUIL INCLINABLE BRAS-G	34x40x30/39	4365	4540	4715	4890	5065	5240	3690	3775	3865
042 FAUTEUIL INCLINABLE BRAS-D	34x40x30/39	4365	4540	4715	4890	5065	5240	3690	3775	3865
043 FAUTEUIL INCLINABLE BERÇANT PIVOTANT	30x34x42"	5375	5615	5850	6090	6325	6565	4475	4590	4700
044 FAUTEUIL INCLINABLE	44x40x30/39	5325	5565	5800	6040	6275	6515	4450	4565	4675
045 CAUSEUSE SANS BRAS ALLONGEE DROIT	68x40x30/39	5250	5525	5800	6075	6350	6625	4075	4275	4475
051 FAUTEUIL SANS BRAS	23,5x40x30/39	2600	2750	2900	3050	3200	3350	1990	2140	2290
052 SOFA BRAS GAUCHE	81x40x30/39	6690	7015	7340	7665	7990	8315	5215	5450	5690
053 SOFA BRAS DROIT	81x40x30/39	6690	7015	7340	7665	7990	8315	5215	5450	5690
055 COIN CARRE	44x44x30/39	4665	4915	5165	5415	5665	5915	3650	3790	3925
056 FAUTEUIL BRAS DROIT	34x40x30/39	3475	3665	3850	4040	4225	4415	2715	2840	2965



## JAMES

Caractéristiques: Modèle avec appui-tête ajustable manuel (2 sur coin carré). Couture: En tissu petit fil & en cuir gros fil plat. Coussins de siège avec mousse mémoire.

NOTE: 2 sièges inclinables SÉPARÉS par un COIN ou une TABLE ne peuvent pas ouvrir en même temps.

OPTIONS - Fournir DESSIN de votre config:

Petit Bras 6": au même prix.

Patte sur bras LARGE : LG189 métal (noire ou chrome) ou LG103. PETIT bras: LG64 métal ou LG08 bois (spécifiez couleur).

Table #154: Spécifiez couleur du dessus de table en bois.

Fauteuils 043-163: base en bois (spécifiez couleur).

Accessoires: Ancrage \$90 ch. | Porte verre à vin & Tablette pivotante (plastique) \$90 ch. | Tablette pivotante (bois) \$150 ch. | Porte tablette \$100 ch. & Lampe DEL \$90 ch.

\*\*INCLINABLE MANUEL N/D.\*\* Le mécanisme motorisé est inclus dans le prix des items inclinables. Pour le SANS FIL (batterie) ajoutez \$400/mécanisme.

Description	L x P x H	Cuir						Tissu		
		10	20	30 Bronx Hugo Illusion Tucson Utah Vintage Wild Laredo Yukon	40 Cavallo Princess Santiago Sensation Sunset Trina Victoria	50 Bull Cassiope Dublin	60 Caress Ultrasued	A	B COM	C alta
057 FAUTEUIL BRAS GAUCHE	34x40x30/39	3475	3665	3850	4040	4225	4415	2715	2840	2965
061 CAUSEUSE BRAS DROIT	57x40x30/39	5390	5625	5865	6100	6340	6575	4175	4365	4550
071 FAUTEUIL INCLINABLE SANS BRAS	23,5x40x30/39	3450	3615	3775	3940	4100	4265	2925	3090	3250
086 CAUSEUSE SANS BRAS ALLONGEE GAUCHE	68x40x30/39	5250	5525	5800	6075	6350	6625	4075	4275	4475
088 FAUTEUIL SANS BRAS ALLONGE GAUCHE	45x40x30/39	3350	3565	3775	3990	4200	4415	2600	2715	2825
089 FAUTEUIL SANS BRAS ALLONGE DROIT	45x40x30/39	3350	3565	3775	3990	4200	4415	2600	2715	2825
095 SOFA APPARTEMENT	81x40x30/39	6990	7325	7665	8000	8340	8675	5465	5690	5915
096 SOFA APPARTEMENT BRAS GAUCHE	71x40x30/39	6015	6275	6540	6800	7065	7325	4650	4875	5100
097 SOFA APPARTEMENT BRAS DROIT	71x40x30/39	6015	6275	6540	6800	7065	7325	4650	4875	5100
124 POUF AVEC RANGEMENT	30x22x17	1765	1825	1890	1950	2015	2075	1515	1540	1565
154 TABLE REMBOURRÉE ANGULAIRE	7/34x32.5x19	1500	1565	1625	1690	1750	1815	1290	1325	1365
163 FAUT. DBL INCL. BERCANT PIVOTANT	33 x 34 x 42	5500	5790	6075	6365	6650	6940	4490	4600	4715
165 FAUTEUIL DOUBLE INCLINABLE	51x40x30/39	5590	5840	6090	6340	6590	6840	4625	4790	4950
167 SOFA APP. SANS BRAS ALLONGE GAUCHE	82x40x30/39	5875	6200	6525	6850	7175	7500	4550	4765	4975
168 SOFA APP. SANS BRAS ALLONGE DROIT	82x40x30/39	5875	6200	6525	6850	7175	7500	4550	4765	4975
169 FAUTEUIL DOUBLE INCLINABLE BRAS GAUCHE	41x40x30/39	4590	4825	5065	5300	5540	5775	3825	3965	4100
170 FAUTEUIL DOUBLE INCLINABLE BRAS DROIT	41x40x30/39	4590	4825	5065	5300	5540	5775	3825	3965	4100
171 FAUTEUIL DOUBLE INCLINABLE SANS BRAS	30,5x40x30/39	3750	3890	4025	4165	4300	4440	3100	3265	3425
173 CHAISE LONGUE DOUBLE BRAS GAUCHE	41x62x30/39	4390	4600	4815	5025	5240	5450	3400	3600	3800
174 CHAISE LONGUE DOUBLE BRAS DROIT	41x62x30/39	4390	4600	4815	5025	5240	5450	3400	3600	3800
175 FAUTEUIL DOUBLE BRAS GAUCHE	41x40x30/39	3715	3925	4140	4350	4565	4775	2875	3050	3225



## JAMES

Caractéristiques: Modèle avec appui-tête ajustable manuel (2 sur coin carré). Couture: En tissu petit fil & en cuir gros fil plat. Coussins de siège avec mousse mémoire.

NOTE: 2 sièges inclinables SÉPARÉS par un COIN ou une TABLE ne peuvent pas ouvrir en même temps.

OPTIONS - Fournir DESSIN de votre config:

Petit Bras 6": au même prix.

Patte sur bras LARGE : LG189 métal (noire ou chrome) ou LG103. PETIT bras: LG64 métal ou LG08 bois (spécifiez couleur).

Table #154: Spécifiez couleur du dessus de table en bois.

Fauteuils 043-163: base en bois (spécifiez couleur).

Accessoires: Ancrage \$90 ch. | Porte verre à vin & Tablette pivotante (plastique) \$90 ch. | Tablette pivotante (bois) \$150 ch. | Porte tablette \$100 ch. & Lampe DEL \$90 ch.

\*\*INCLINABLE MANUEL N/D.\*\* Le mécanisme motorisé est inclus dans le prix des items inclinables. Pour le SANS FIL (batterie) ajoutez \$400/mécanisme.

Description	L x P x H	Cuir						Tissu		
		10	20	30 Bronx Hugo Illusion Tucson Utah Vintage Wild Laredo Yukon	40 Cavallo Princess Santiago Sensation Sunset Trina Victoria	50 Bull Cassiope Dublin	60 Caress Ultrasued	A	B COM	C alta
176 FAUTEUIL DOUBLE BRAS DROIT	41x40x30/39	3715	3925	4140	4350	4565	4775	2875	3050	3225
177 FAUTEUIL DOUBLE SANS BRAS	30,5x40x30/39	2825	3000	3175	3350	3525	3700	2200	2350	2500
178 FAUTEUIL DOUBLE SANS BRAS ALLONGE-G	52x40x30/39	3640	3850	4065	4275	4490	4700	2825	2950	3075
179 FAUTEUIL DOUBLE SANS BRAS ALLONGE-D	52x40x30/39	3640	3850	4065	4275	4490	4700	2825	2950	3075
<b>CONFIGURATIONS</b>										
A CONFIG (169-170)	82X40X30/39	9180	9650	10130	10600	11080	11550	7650	7930	8200
B CONFIG (169-171-174)	113X62X30/39	12730	13315	13905	14490	15080	15665	10325	10830	11325
C CONFIG (096-055-171-170)	115X116X30/39	19020	19905	20795	21680	22570	23455	15225	15895	16550
D CONFIG (169-171-055-179)	116X96X30/39	16645	17480	18320	19155	19995	20830	13400	13970	14525
J CONFIG (041-042)	68X40X30/39	8730	9080	9430	9780	10130	10480	7380	7550	7730
K CONFIG (041-071-005)	92X62X30/39	11815	12355	12890	13430	13965	14505	9740	10155	10565
L CONFIG (012-055-071-042)	101X102X30/39	17870	18695	19520	20345	21170	21995	14440	15020	15590
M CONFIG (041-071-055-089)	102X89X30/39	15830	16635	17430	18235	19030	19835	12865	13370	13865



# JAMES

**LINEA 30** Collection



Conçu et fabriqué fièrement au Canada  
Proudly designed and made in Canada

Nos produits sont fabriqués à la main et des variations mineures peuvent survenir

Our product is hand-made and minor variations can occur.

## SPECIFICATIONS

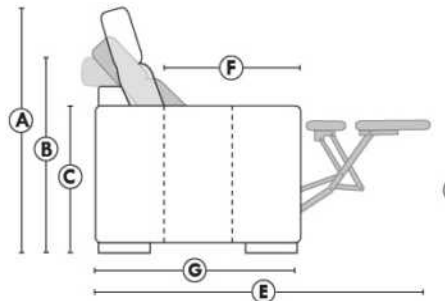

- Appui-tête levé Headrest up
- Appui-tête baissé Headrest down
- Complètement incliné Fully reclined

- A** Hauteur complète 39" Total Height
- B** Hauteur appui-tête baissé 30" Height headrest down
- C** Hauteur du bras 24" Arm Height
- D** Hauteur du siège 19,5" Seat height
- E** Profondeur inclinée 63" Depth fully reclined
- F** Profondeur d'assise 20" Seat depth
- G** Profondeur appui-tête monté 37,5" Depth with headrest up

## BRAS | ARMS

Option de bras:  
Bras Régulier Large 10" ou Petit bras 6"

Arm option  
Regular arm Large 10" or Small arm 6"

Contrôle de l'inclinaison situé à l'intérieur du bras  
Recliner control located on the inside of the arm.

Option d'accessoires disponible sur le bras régulier seulement  
Accessories option, available on Regular arms ONLY.

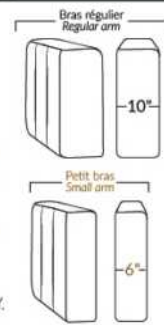

## FAUTEUIL BERÇANT PIVOTANT INCLINABLE SWIVEL ROCKING MOTION CHAIR

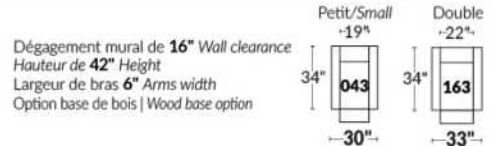

## SIÈGE 23" DE LARGE | 23" SEAT WIDTH

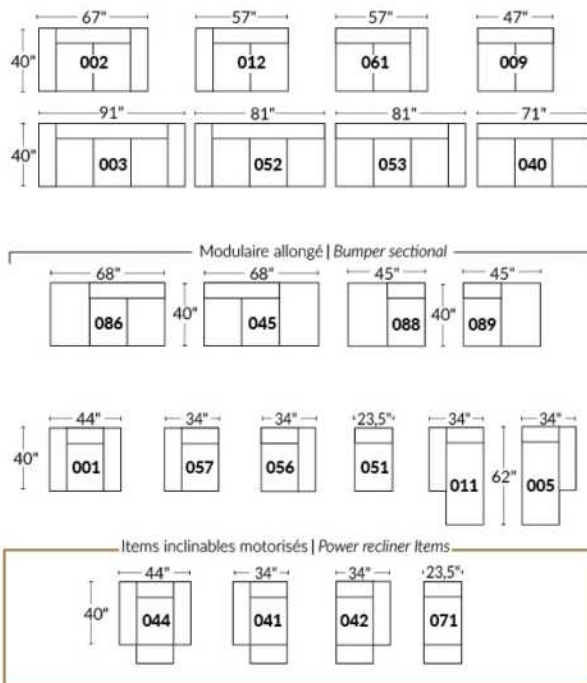

## SIÈGE 30" DE LARGE | 30" SEAT WIDTH

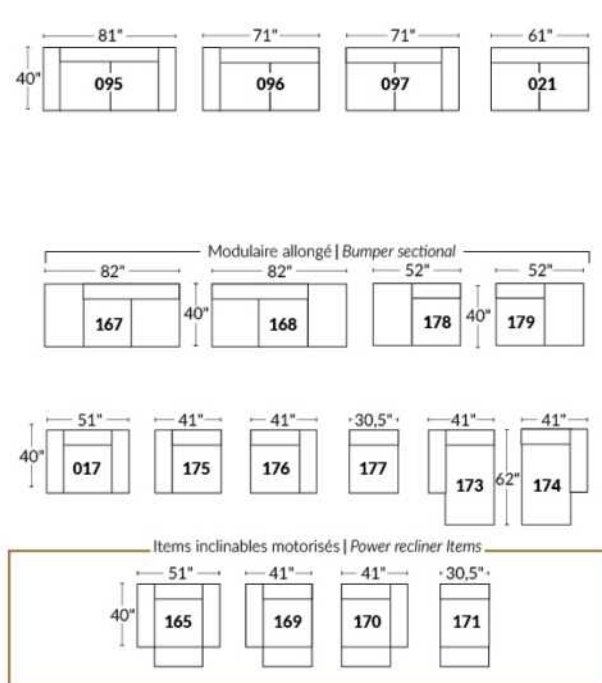

## Autres | Others

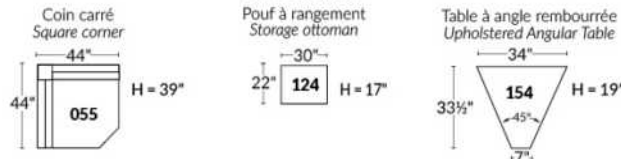

## EXEMPLE 23" EXAMPLE

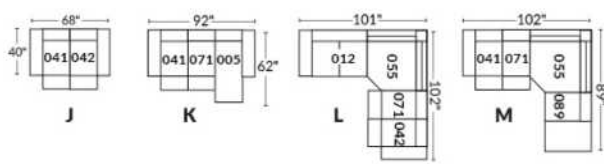

## EXEMPLE 30" EXAMPLE

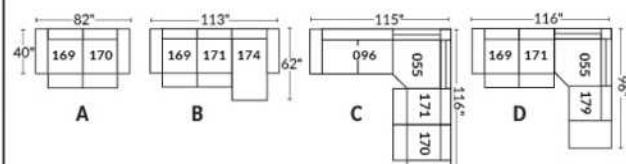

## KELOWNA

Appui-tête manuel sur tous les items (fixe sur centre rond).

Fauteuil inclinable motorisé pleine jambe "à mec. \*protège-mur". \*Faut. 043 & 163: Dégagement mural 16".

Chaise longue inclinable motorisé: Dégagement mural 8" & avant 5".

Coussins de siège avec mousse modelée + 1" de mousse mémoire; bras avec mousse mémoire.

Couture: petit fil en tissu & gros fil plat en cuir.

Note: 2 inclinables séparés par un coin ne peuvent pas ouvrir en même temps. Aucuns inclinables à côté d'item #155.

### OPTIONS

\*Appui-tête motorisé: \$400 ch. \*N/D sur items fixes.

\*Appui-tête motorisé \$400 + Support lombaire & dos chauffant \$500= \$900 ch. (Uniquement sur items inclinable avec bras).

Bloc-batterie: \$400/mec.

Mousse: Extra ferme \$40/siège.

Insertion de bois dans le bras: Spécifiez couleur.

Choix de bras (LARGE ou PETIT de 6"): Patte sur bras LARGE: LG215 bois. Sur PETIT Bras: LG216 bois. Spécifiez couleur.

Profondeur d'assise : 20" ou \*22". \*Le 22" N/D sur faut. 043 & 163.

Faut. 043-163: avec base en bois (spécifiez couleur).

Item 327 Tablette en merisier pour bras LARGE uniquement: Spécifiez couleur.

CINÉMA MAISON - Détails accessoires & config.: Voir page Cinéma maison en annexe.

Ancrage pour accessoires: \$90 ch.

Porte-Gobelets: En métal: \$100 ch. | Illuminé: \$100 ch. | \*Illuminé avec contrôle (1 ou 2 moteurs): \$140 ch.

\*Lumière DEL sous le siège : \$65

Description	L x P x H	Cuir						Tissu		
		10	20	30 Bronx Hugo Illusion Tucson Utah Vintage Wild Laredo Yukon	40 Cavallo Princess Santiago Sensation Sunset Trina Victoria	50 Bull Cassiope Dublin	60 Caress Ultrasued	A	B COM	C alta
001 FAUTEUIL	44x40x33/40	4725	4950	5175	5400	5625	5850	3840	3950	4065
002 CAUSEUSE	67x40x33/40	6750	7040	7325	7615	7900	8190	5440	5625	5815
003 SOFA	91x40x33/40	8165	8540	8915	9290	9665	10040	6565	6790	7015
005 CHAISE LONGUE BRAS DROIT	34x62x33/40	4415	4575	4740	4900	5065	5225	3525	3675	3825
009 CAUSEUSE SANS BRAS	47x40x33/40	4740	4915	5090	5265	5440	5615	3725	3925	4125
011 CHAISE LONGUE BRAS GAUCHE	34x62x33/40	4415	4575	4740	4900	5065	5225	3525	3675	3825
012 CAUSEUSE BRAS GAUCHE	57x40x33/40	5800	6050	6300	6550	6800	7050	4625	4815	5000
017 FAUTEUIL DOUBLE	51x40x33/40	4950	5200	5450	5700	5950	6200	4000	4150	4300
021 SOFA APPARTEMENT SANS BRAS	61x40x33/40	5350	5600	5850	6100	6350	6600	4175	4390	4600
040 SOFA SANS BRAS	71x40x33/40	6125	6415	6700	6990	7275	7565	4875	5100	5325
041 FAUTEUIL INCLINABLE BRAS-G	34x40x33/40	4715	4900	5090	5275	5465	5650	4015	4100	4190
042 FAUTEUIL INCLINABLE BRAS-D	34x40x33/40	4715	4900	5090	5275	5465	5650	4015	4100	4190
043 FAUTEUIL INCLINABLE BERÇANT PIVOTANT	30x34x42	5590	5865	6140	6415	6690	6965	4690	4800	4915
044 FAUTEUIL INCLINABLE	44x40x33/40	5690	5915	6140	6365	6590	6815	4800	4925	5050
045 CAUSEUSE SANS BRAS ALLONGEE DROIT	68x40x33/40	5615	5850	6090	6325	6565	6800	4465	4625	4790
050 CENTRE ROND	49x49x33	4115	4365	4615	4865	5115	5365	3025	3175	3325



## KELOWNA

Appui-tête manuel sur tous les items (fixe sur centre rond).

Fauteuil inclinable motorisé pleine jambe "à mec. \*protège-mur". \*Faut. 043 & 163: Dégagement mural 16".

Chaise longue inclinable motorisé: Dégagement mural 8" & avant 5".

Coussins de siège avec mousse modelée + 1" de mousse mémoire; bras avec mousse mémoire.

Couture: petit fil en tissu & gros fil plat en cuir.

Note: 2 inclinables séparés par un coin ne peuvent pas ouvrir en même temps. Aucuns inclinables à côté d'item #155.

### OPTIONS

\*Appui-tête motorisé: \$400 ch. \*N/D sur items fixes.

\*Appui-tête motorisé \$400 + Support lombaire & dos chauffant \$500= \$900 ch. (Uniquement sur items inclinable avec bras).

Bloc-batterie: \$400/mec.

Mousse: Extra ferme \$40/siège.

Insertion de bois dans le bras: Spécifiez couleur.

Choix de bras (LARGE ou PETIT de 6"): Patte sur bras LARGE: LG215 bois. Sur PETIT Bras: LG216 bois. Spécifiez couleur.

Profondeur d'assise : 20" ou \*22". \*Le 22" N/D sur faut. 043 & 163.

Faut. 043-163: avec base en bois (spécifiez couleur).

Item 327 Tablette en merisier pour bras LARGE uniquement: Spécifiez couleur.

CINÉMA MAISON - Détails accessoires & config.: Voir page Cinéma maison en annexe.

Ancrage pour accessoires: \$90 ch.

Porte-Gobelets: En métal: \$100 ch. | Illuminé: \$100 ch. | \*Illuminé avec contrôle (1 ou 2 moteurs): \$140 ch.

\*Lumière DEL sous le siège : \$65

Description	L x P x H	Cuir						Tissu		
		10	20	30 Bronx Hugo Illusion Tucson Utah Vintage Wild Laredo Yukon	40 Cavallo Princess Santiago Sensation Sunset Trina Victoria	50 Bull Cassiope Dublin	60 Caress Ultrasued	A	B COM	C alta
051 FAUTEUIL SANS BRAS	23,5x40x33/40	2715	2840	2965	3090	3215	3340	2115	2250	2390
052 SOFA BRAS GAUCHE	81x40x33/40	7175	7515	7850	8190	8525	8865	5725	5965	6200
053 SOFA BRAS DROIT	81x40x33/40	7175	7515	7850	8190	8525	8865	5725	5965	6200
055 COIN CARRE	44x44x33/40	4790	5025	5265	5500	5740	5975	3775	3915	4050
056 FAUTEUIL BRAS DROIT	34x40x33/40	3775	3940	4100	4265	4425	4590	3000	3150	3300
057 FAUTEUIL BRAS GAUCHE	34x40x33/40	3775	3940	4100	4265	4425	4590	3000	3150	3300
061 CAUSEUSE BRAS DROIT	57x40x33/40	5800	6050	6300	6550	6800	7050	4625	4815	5000
071 FAUTEUIL INCLINABLE SANS BRAS	23,5x40x33/40	3675	3815	3950	4090	4225	4365	3125	3275	3425
086 CAUSEUSE SANS BRAS ALLONGEE GAUCHE	68x40x33/40	5615	5850	6090	6325	6565	6800	4465	4625	4790
088 FAUTEUIL SANS BRAS ALLONGE GAUCHE	45x40x33/40	3600	3840	4075	4315	4550	4790	2825	2915	3000
089 FAUTEUIL SANS BRAS ALLONGE DROIT	45x40x33/40	3600	3840	4075	4315	4550	4790	2825	2915	3000
095 SOFA APPARTEMENT	81x40x33/40	7350	7715	8075	8440	8800	9165	5875	6115	6350
096 SOFA APPARTEMENT BRAS GAUCHE	71x40x33/40	6425	6700	6975	7250	7525	7800	5050	5275	5500
097 SOFA APPARTEMENT BRAS DROIT	71x40x33/40	6425	6700	6975	7250	7525	7800	5050	5275	5500
124 POUF AVEC RANGEMENT	30x22x17	1865	1915	1965	2015	2065	2115	1625	1675	1725
138 BRAS CENTRE	10x36x24.5	1040	1125	1215	1300	1390	1475	875	915	950

## KELOWNA

Appui-tête manuel sur tous les items (fixe sur centre rond).

Fauteuil inclinable motorisé pleine jambe "à mec. \*protège-mur". \*Faut. 043 & 163: Dégagement mural 16".

Chaise longue inclinable motorisé: Dégagement mural 8" & avant 5".

Coussins de siège avec mousse modelée + 1" de mousse mémoire; bras avec mousse mémoire.

Couture: petit fil en tissu & gros fil plat en cuir.

Note: 2 inclinables séparés par un coin ne peuvent pas ouvrir en même temps. Aucuns inclinables à côté d'item #155.

### OPTIONS

\*Appui-tête motorisé: \$400 ch. \*N/D sur items fixes.

\*Appui-tête motorisé \$400 + Support lombaire & dos chauffant \$500= \$900 ch. (Uniquement sur items inclinable avec bras).

Bloc-batterie: \$400/mec.

Mousse: Extra ferme \$40/siège.

Insertion de bois dans le bras: Spécifiez couleur.

Choix de bras (LARGE ou PETIT de 6"): Patte sur bras LARGE: LG215 bois. Sur PETIT Bras: LG216 bois. Spécifiez couleur.

Profondeur d'assise : 20" ou \*22". \*Le 22" N/D sur faut. 043 & 163.

Faut. 043-163: avec base en bois (spécifiez couleur).

Item 327 Tablette en merisier pour bras LARGE uniquement: Spécifiez couleur.

CINÉMA MAISON - Détails accessoires & config.: Voir page Cinéma maison en annexe.

Ancrage pour accessoires: \$90 ch.

Porte-Gobelets: En métal: \$100 ch. | Illuminé: \$100 ch. | \*Illuminé avec contrôle (1 ou 2 moteurs): \$140 ch.

\*Lumière DEL sous le siège : \$65

Description	L x P x H	Cuir						Tissu		
		10	20	30 Bronx Hugo Illusion Tucson Utah Vintage Wild Laredo Yukon	40 Cavallo Princess Santiago Sensation Sunset Trina Victoria	50 Bull Cassiope Dublin	60 Caress Ultrasued	A	B COM	C alta
155 PETIT COIN CARRE	40x40x33/40	4790	5025	5265	5500	5740	5975	3775	3915	4050
159 RANGEMENT À ANGLE	11/27x36x24.5	1865	1940	2015	2090	2165	2240	1465	1500	1540
160 RANGEMENT DROIT	11x36x24.5	1800	1865	1925	1990	2050	2115	1375	1425	1475
163 FAUT. DBL INCL. BERCANT PIVOTANT	33x34x42	5725	6025	6325	6625	6925	7225	4700	4825	4950
165 FAUTEUIL DOUBLE INCLINABLE	51x40x33/40	5940	6190	6440	6690	6940	7190	5000	5165	5325
167 SOFA APP. SANS BRAS ALLONGE GAUCHE	82x40x33/40	6225	6550	6875	7200	7525	7850	4900	5115	5325
168 SOFA APP. SANS BRAS ALLONGE DROIT	82x40x33/40	6225	6550	6875	7200	7525	7850	4900	5115	5325
169 FAUTEUIL DOUBLE INCLINABLE BRAS GAUCHE	41x40x33/40	4975	5175	5375	5575	5775	5975	4175	4375	4575
170 FAUTEUIL DOUBLE INCLINABLE BRAS DROIT	41x40x33/40	4975	5175	5375	5575	5775	5975	4175	4375	4575
171 FAUTEUIL DOUBLE INCLINABLE SANS BRAS	30,5x40x33/40	3940	4065	4190	4315	4440	4565	3300	3450	3600
173 CHAISE LONGUE DOUBLE BRAS GAUCHE	41x62x33/40	4790	5015	5240	5465	5690	5915	3840	4040	4240
174 CHAISE LONGUE DOUBLE BRAS DROIT	41x62x33/40	4790	5015	5240	5465	5690	5915	3840	4040	4240
175 FAUTEUIL DOUBLE BRAS GAUCHE	41x40x33/40	3975	4200	4425	4650	4875	5100	3215	3375	3540
176 FAUTEUIL DOUBLE BRAS DROIT	41x40x33/40	3975	4200	4425	4650	4875	5100	3215	3375	3540
177 FAUTEUIL DOUBLE SANS BRAS	30,5x40x33/40	2965	3125	3290	3450	3615	3775	2290	2425	2565
178 FAUTEUIL DOUBLE SANS BRAS ALLONGE-G	52x40x33/40	3865	4065	4265	4465	4665	4865	3075	3225	3375

## KELOWNA

Appui-tête manuel sur tous les items (fixe sur centre rond).

Fauteuil inclinable motorisé pleine jambe "à mec. \*protège-mur". \*Faut. 043 & 163: Dégagement mural 16".

Chaise longue inclinable motorisé: Dégagement mural 8" & avant 5".

Coussins de siège avec mousse modelée + 1" de mousse mémoire; bras avec mousse mémoire.

Couture: petit fil en tissu & gros fil plat en cuir.

Note: 2 inclinables séparés par un coin ne peuvent pas ouvrir en même temps. Aucuns inclinables à côté d'item #155.

### OPTIONS

\*Appui-tête motorisé: \$400 ch. \*N/D sur items fixes.

\*Appui-tête motorisé \$400 + Support lombaire & dos chauffant \$500= \$900 ch. (Uniquement sur items inclinable avec bras).

Bloc-batterie: \$400/mec.

Mousse: Extra ferme \$40/siège.

Insertion de bois dans le bras: Spécifiez couleur.

Choix de bras (LARGE ou PETIT de 6"): Patte sur bras LARGE: LG215 bois. Sur PETIT Bras: LG216 bois. Spécifiez couleur.

Profondeur d'assise : 20" ou \*22". \*Le 22" N/D sur faut. 043 & 163.

Faut. 043-163: avec base en bois (spécifiez couleur).

Item 327 Tablette en merisier pour bras LARGE uniquement: Spécifiez couleur.

CINÉMA MAISON - Détails accessoires & config.: Voir page Cinéma maison en annexe.

Ancrage pour accessoires: \$90 ch.

Porte-Gobelets: En métal: \$100 ch. | Illuminé: \$100 ch. | \*Illuminé avec contrôle (1 ou 2 moteurs): \$140 ch.

\*Lumière DEL sous le siège : \$65

Description	L x P x H	Cuir						Tissu		
		10	20	30 Bronx Hugo Illusion Tucson Utah Vintage Wild Laredo Yukon	40 Cavallo Princess Santiago Sensation Sunset Trina Victoria	50 Bull Cassiope Dublin	60 Caress Ultrasued	A	B COM	C alta
179 FAUTEUIL DOUBLE SANS BRAS ALLONGE-D	52x40x33/40	3865	4065	4265	4465	4665	4865	3075	3225	3375
186 CAUS. SANS BRAS ALLONGEE RANGEMENT-G	68x40x33/40	6050	6250	6450	6650	6850	7050	4875	5040	5200
187 CAUS. SANS BRAS ALLONGEE RANGEMENT-D	68x40x33/40	6050	6250	6450	6650	6850	7050	4875	5040	5200
188 FAUT. SANS BRAS ALLONGE RANGEMENT-G	45x40x33/40	4000	4225	4450	4675	4900	5125	3240	3325	3415
189 FAUT. SANS BRAS ALLONGE RANGEMENT-D	45x40x33/40	4000	4225	4450	4675	4900	5125	3240	3325	3415
190 PETIT RANGEMENT À ANGLE	11/21x36x24.5	1800	1865	1925	1990	2050	2115	1375	1425	1475
221 FAUT. DBL SANS BRAS ALLONGE RANGEMENT-G	52x40x33/40	4265	4475	4690	4900	5115	5325	3475	3625	3775
222 FAUT. DBL SANS BRAS ALLONGE RANGEMENT-D	52x40x33/40	4265	4475	4690	4900	5115	5325	3475	3625	3775
223 SOFA APP SANS BRAS ALLONGE RANGEMENT-G	82x40x33/40	6640	6965	7290	7615	7940	8265	5300	5540	5775
224 SOFA APP SANS BRAS ALLONGE RANGEMENT-D	82x40x33/40	6640	6965	7290	7615	7940	8265	5300	5540	5775
236 CHAISE LONGUE INCLINABLE BRAS GAUCHE	34x62x33/40	5400	5565	5725	5890	6050	6215	4550	4700	4850
237 CHAISE LONGUE INCLINABLE BRAS DROIT	34x62x33/40	5400	5565	5725	5890	6050	6215	4550	4700	4850
238 CHAISE LONGUE DBL INCLINABLE BRAS-G	41x62x33/40	5790	6015	6240	6465	6690	6915	4850	5050	5250
239 CHAISE LONGUE DBL INCLINABLE BRAS-D	41x62x33/40	5790	6015	6240	6465	6690	6915	4850	5050	5250
327 TABLETTE DE MERISIER AMOVIBLE POUR BRAS	11 1/2 x 10 x 4	315	315	315	315	315	315	315	315	315
V51 PORTE VERRE A VIN	3.5 x 5.5 x 6.5	90	90	90	90	90	90	90	90	90

## KELOWNA

Appui-tête manuel sur tous les items (fixe sur centre rond).

Fauteuil inclinable motorisé pleine jambe "à mec. \*protège-mur". \*Faut. 043 & 163: Dégagement mural 16".

Chaise longue inclinable motorisé: Dégagement mural 8" & avant 5".

Coussins de siège avec mousse modelée + 1" de mousse mémoire; bras avec mousse mémoire.

Couture: petit fil en tissu & gros fil plat en cuir.

Note: 2 inclinables séparés par un coin ne peuvent pas ouvrir en même temps. Aucuns inclinables à côté d'item #155.

### OPTIONS

\*Appui-tête motorisé: \$400 ch. \*N/D sur items fixes.

\*Appui-tête motorisé \$400 + Support lombaire & dos chauffant \$500= \$900 ch. (Uniquement sur items inclinable avec bras).

Bloc-batterie: \$400/mec.

Mousse: Extra ferme \$40/siège.

Insertion de bois dans le bras: Spécifiez couleur.

Choix de bras (LARGE ou PETIT de 6"): Patte sur bras LARGE: LG215 bois. Sur PETIT Bras: LG216 bois. Spécifiez couleur.

Profondeur d'assise : 20" ou \*22". \*Le 22" N/D sur faut. 043 & 163.

Faut. 043-163: avec base en bois (spécifiez couleur).

Item 327 Tablette en merisier pour bras LARGE uniquement: Spécifiez couleur.

CINÉMA MAISON - Détails accessoires & config.: Voir page Cinéma maison en annexe.

Ancrage pour accessoires: \$90 ch.

Porte-Gobelets: En métal: \$100 ch. | Illuminé: \$100 ch. | \*Illuminé avec contrôle (1 ou 2 moteurs): \$140 ch.

\*Lumière DEL sous le siège : \$65

Description	L x P x H	Cuir						Tissu		
		10	20	30	40	50	60	A	B COM	C alta
				Bronx Hugo Illusion Tucson Utah Vintage Wild Laredo Yukon	Cavallo Princess Santiago Sensation Sunset Trina Victoria	Bull Cassiope Dublin	Caress Ultrasued			
V52 TABLETTE PIVOTANTE EN PLASTIQUE	13 3/8 x 9 5/8	90	90	90	90	90	90	90	90	90
V53 TABLETTE PIVOTANTE EN BOIS	19 x 10	150	150	150	150	150	150	150	150	150
V54 PORTE TABLETTE	4.5 x 8 x 10	100	100	100	100	100	100	100	100	100
V55 LAMPE DEL	1.5x5x14 plié/bent	90	90	90	90	90	90	90	90	90
<b>CONFIGURATIONS</b>										
_A CONFIG (169-170)	82X40X40	9950	10350	10750	11150	11550	11950	8350	8750	9150
_B CONFIG (169-171-174)	113X62X40	13705	14255	14805	15355	15905	16455	11315	11865	12415
_C CONFIG (096-055-171-170)	115X115X40	20130	20965	21805	22640	23480	24315	16300	17015	17725
_D CONFIG (169-171-055-179)	115X96X40	17570	18330	19095	19855	20620	21380	14325	14965	15600
_J CONFIG (041-042)	68X40X40	9430	9800	10180	10550	10930	11300	8030	8200	8380
_K CONFIG (041-071-005)	92X62X40	12805	13290	13780	14265	14755	15240	10665	11050	11440
_L CONFIG (012-055-071-042)	102X102X40	18980	19790	20605	21415	22230	23040	15540	16105	16665
_M CONFIG (041-071-055-089)	102X89X40	16780	17580	18380	19180	19980	20780	13740	14205	14665



# KELOWNA

**OPTIMA**  
Collection

**Jaymar**

Conçu et fabriqué fièrement au Canada  
Proudly designed and made in Canada

Nos produits sont fabriqués à la main et des variations mineures peuvent survenir

Our product is hand-made and minor variations can occur.

## SPECIFICATIONS

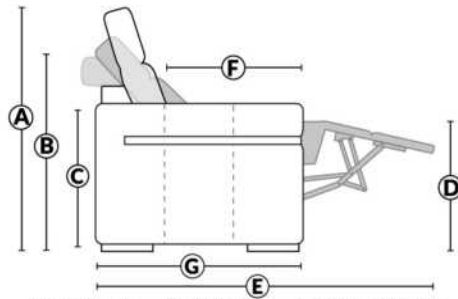

- Appui-tête levé Headrest up
- Appui-tête baissé Headrest down
- Complètement incliné Fully reclined

- A** Hauteur complète 40" Total Height
- B** Hauteur appui-tête baissé 33" Height headrest down
- C** Hauteur du bras 24,5" Arm Height
- D** Hauteur du siège 19,5" Seat height
- E** Profondeur inclinée 65" Depth fully reclined
- F** Profondeur d'assise 20"ou/ou 22" Seat depth
- G** Profondeur appui-tête monté 37,5" Depth with headrest up

## BRAS | ARMS

Option de bras:  
Bras Régulier Large 10" ou Petit bras 6"

Arm option  
Regular arm Large 10" or Small arm 6"

Contrôle de l'inclinaison situé à l'intérieur du bras  
Recliner control located on the inside of the arm.

Option d'accessoires disponible sur le bras régulier seulement  
Accessories option, available on Regular arms ONLY.

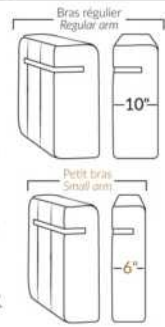

## FAUTEUIL BERÇANT PIVOTANT INCLINABLE SWIVEL ROCKING MOTION CHAIR

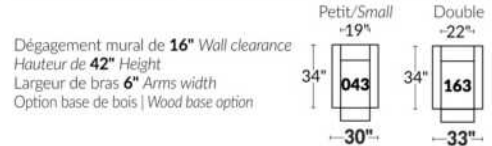

## SIÈGE 23" DE LARGE | 23" SEAT WIDTH

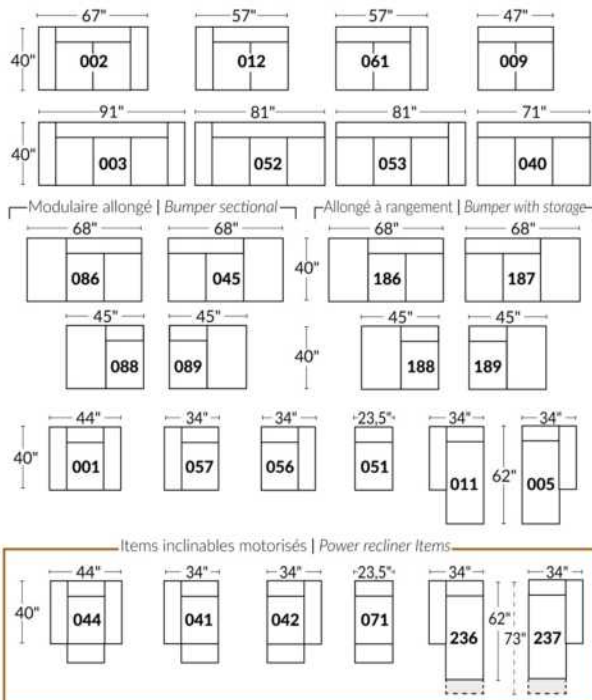

## SIÈGE 30" DE LARGE | 30" SEAT WIDTH

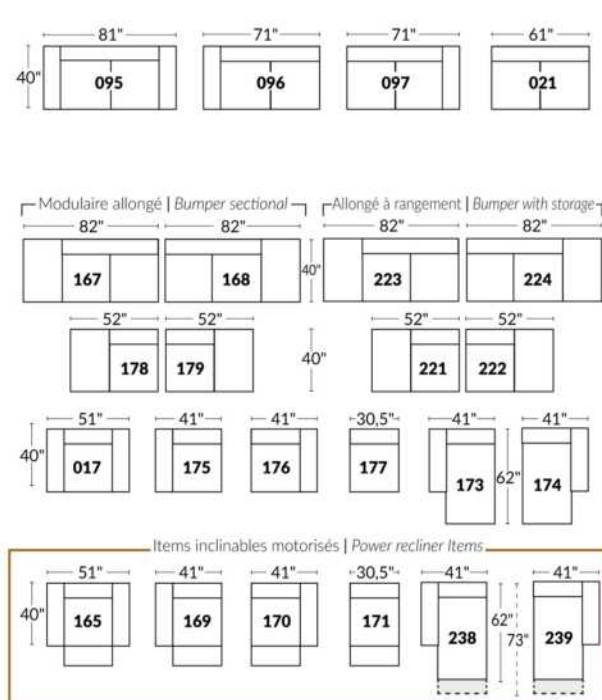

### Autres | Others

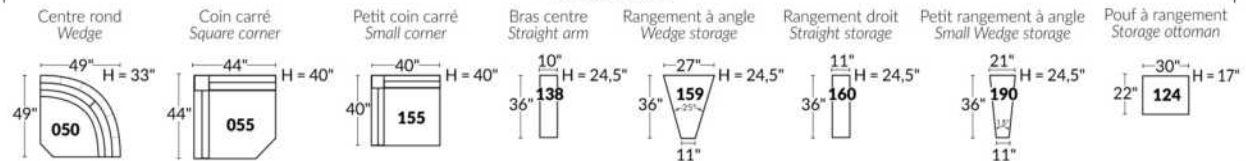

### EXEMPLE 23" EXAMPLE

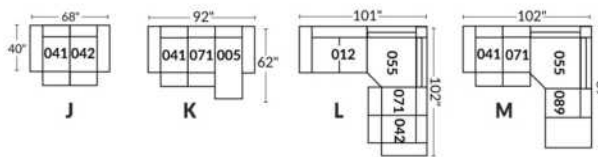

### EXEMPLE 30" EXAMPLE

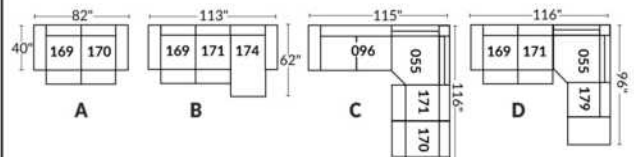

\*Disponibles sur certains modèles et SEULEMENT sur le BRAS LARGE.

### OPTIONS PORTE-GOBELETS

#### MÉTAL



Argent



Noir mat



Brun

#### ILLUMINÉ

1.



Porte-gobelet illuminé

2.



Porte-gobelet illuminé avec contrôle de l'inclinable, port USB & lumière DEL sous le siège

3.



Porte-gobelet illuminé avec contrôle double moteur, port USB & lumière DEL sous le siège

Nos porte-gobelets illuminés à un ou deux contrôles sont compatibles avec les lumières DEL sous le siège. Vous pouvez contrôler la lumière sur le porte-gobelet. Le porte-gobelet à 2 moteurs possède un contrôle remise à zéro (maison) pour remettre votre inclinable à la position de départ.

#### Lumière DEL sous le siège (en option)

Disponible seulement dans les configurations avec un minimum de 1 porte-gobelet illuminé à moteur qui contrôle l'ouverture et la fermeture de la lumière.

Pour les prix des options, voir la section description du modèle Optima.

Veuillez nous fournir un dessin de votre configuration qui indique le type de porte-gobelet et le positionnement.

#### Porte-gobelets avec contrôle

Il faut spécifier la position de ceux-ci; bras droit ou bras gauche et quel inclinable ils vont contrôler. Si vous avez une rangée de fauteuils avec plusieurs porte-gobelets, le contrôle sera par défaut sur le bras gauche et sur le droit pour le dernier bras extérieur.

#### EXEMPLE A

041-169 : Contrôleur et porte-gobelet à gauche  
071-171 : boutons tactiles sur le côté du siège  
042-170 : Contrôleur et porte-gobelet à droite

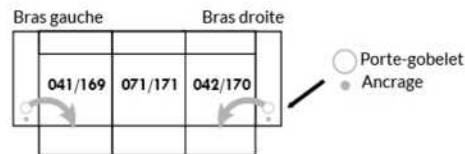

#### EXEMPLE B

071-171 : Ces deux items peuvent être connectés à un porte-gobelet intelligent qui pourra contrôler l'inclinable.  
Il faut alors utiliser un de ces items: 138,159, 160 et 190

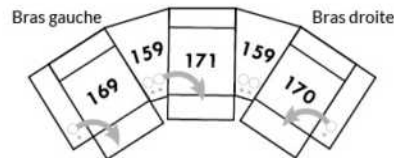

#### Informations sur les appui-têtes et boutons de contrôles des inclinables

##### AVEC porte-gobelet illuminés

Si vous prenez un item **stationnaire**, vous aurez par défaut le porte-gobelet N°1.  
Si vous prenez un **appui-tête manuel**, vous aurez le porte-gobelet N°2.  
Si vous prenez un **appui-tête électrique**, vous aurez par défaut le porte-gobelet N°3.

##### SANS porte-gobelet et avec un inclinable

Si vous prenez un item inclinable et un **appui-tête manuel**, il y aura un contrôle à boutons tactiles.  
Si vous prenez un item inclinable avec un **appui-tête électrique**, vous aurez un contrôleur à bouton poussoir double avec prise USB.  
Si c'est un **item sans bras** (071-171) il y aura alors les boutons tactiles.



Boutons tactiles



Boutons poussoirs



\*Disponibles sur certains modèles et SEULEMENT sur le BRAS LARGE.

### OPTIONS ACCESSOIRES

<p><b>Ancrage pour accessoires</b></p> 	<p><b>V51</b> Porte verre à vin</p> 	<p><b>V52</b> Tablette pivotante en plastique</p> 	<p><b>V53</b> Tablette pivotante en bois (choix de 8 couleurs)</p> 
<p><b>V54</b> Porte tablette</p> 	<p><b>V55</b> Lampe DEL</p> 	<p>Spécifiez sur quel bras (gauche ou droit) la tablette sera installée</p>	

Pour les prix des ancrages, voir la section description du modèle Optima et pour les accessoires vous référer à la fin de la liste de prix.

### Items 138-159-160-190 et bras large

Option ancrage et porte-gobelet \*Non disponible sur les petits bras\*.

Veuillez spécifier sur quel bras vous voulez avoir les ancrages et les porte-gobelets.

NB: Item 138- 159-160-190 sont non finis sur les côtés, doivent être utilisés entre 2 sièges. Chaque item à rangement possède 2 prises USB et une prise électrique à l'intérieur du rangement.

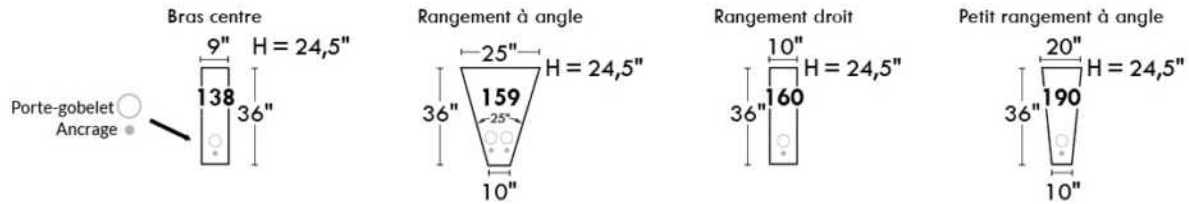

### SUGGESTIONS DE CONFIGURATIONS

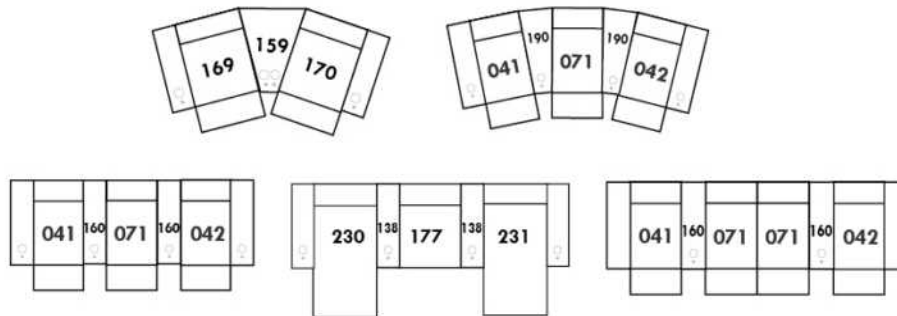

## L'OFFICIEL

### CARACTÉRISTIQUES:

- La collection Fashion offre un confort inégalé. Chaque module est garni d'un mélange de plume 100% CANADIENNE.
- Les enveloppes 100% coton sont compartimentées afin de maintenir également les plumes dans les coussins tout en minimisant l'échappement de plumes.
- Les meubles sont finis sur chaque côté pour être disposés ensemble ou séparés.
- Chaque item est doté d'un système d'attache discret qui peut se pivoter sous le mobilier.

Items #256 Grand ottoman carré & #257 Table rembourrée carrée peuvent être utilisés comme un coin carré.

### COUSSINS DE DOS

Les coussins de dos (grand & petit) sont inclus dans les items identifiés. (Voir croquis)

Vous devez choisir le style de coussins de dos soit: FASHION I (pleine largeur) ou FASHION II (coussin carré).

N.b.: Vous ne pouvez pas combiner un Fashion I & II à l'intérieur du même item.

Ex: Vous pouvez prendre un Fashion I pour un fauteuil 001 et un Fashion II pour un coin carré 055.

### Spécifiez sur votre COMMANDE :

Pour chaque item, spécifier le style (I ou II) des coussins.

Il faut également spécifier le recouvrement de la base ainsi que chacun des coussins.

Ex.: item 095 base, recouvrement #1. Coussins: Fashion II 833 : recouvrement #2 et 834: recouvrement #3.

Patte: LG203 métal (chrome ou noire) spécifier couleur.

Tables rembourrées items 077, 257 & 258: Spécifier couleur du dessus de table en bois.

Coussins en EXTRA: Spécifier le: code, recouvrement, couleur & quantité.

Description	L x P x H	Cuir						Tissu		
		10	20	30 Bronx Hugo Illusion Tucson Utah Vintage Wild Laredo Yukon	40 Cavallo Princess Santiago Sensation Sunset Trina Victoria	50 Bull Cassiope Dublin	60 Caress Ultrasued	A	B COM	C alta
006 POUF	36x30x18							1390	1440	1490
017 FAUTEUIL DOUBLE	57x44x30/35							2850	2975	3100
021 SOFA APPARTEMENT SANS BRAS	71x44x30/35							3725	3915	4100
055 COIN CARRE	52x52x30/35							3290	3415	3540
077 TABLE REMBOURREE	36x44x16							1915	1975	2040
095 SOFA APPARTEMENT	93x44x30/35							4190	4390	4590
096 SOFA APPARTEMENT BRAS GAUCHE	82x44x30/35							3940	4165	4390
097 SOFA APPARTEMENT BRAS DROIT	82x44x30/35							3940	4165	4390
115 GRAND OTTOMAN	36x44x18							1665	1750	1840
173 CHAISE LONGUE DOUBLE BRAS GAUCHE	41x78x30/35							3515	3650	3790
174 CHAISE LONGUE DOUBLE BRAS DROIT	41x78x30/35							3515	3650	3790
175 FAUTEUIL DOUBLE BRAS GAUCHE	46x44x30/35							2625	2750	2875
176 FAUTEUIL DOUBLE BRAS DROIT	46x44x30/35							2625	2750	2875
177 FAUTEUIL DOUBLE SANS BRAS	36x44x30/35							2415	2490	2565
178 FAUTEUIL DOUBLE SANS BRAS ALLONGE-G	60x44x30/35							3150	3265	3375



## L'OFFICIEL

### CARACTÉRISTIQUES:

- La collection Fashion offre un confort inégalé. Chaque module est garni d'un mélange de plume 100% CANADIENNE.
- Les enveloppes 100% coton sont compartimentées afin de maintenir également les plumes dans les coussins tout en minimisant l'échappement de plumes.
- Les meubles sont finis sur chaque côté pour être disposés ensemble ou séparés.
- Chaque item est doté d'un système d'attache discret qui peut se pivoter sous le mobilier.

Items #256 Grand ottoman carré & #257 Table rembourrée carrée peuvent être utilisés comme un coin carré.

### COUSSINS DE DOS

Les coussins de dos (grand & petit) sont inclus dans les items identifiés. (Voir croquis)

Vous devez choisir le style de coussins de dos soit: FASHION I (pleine largeur) ou FASHION II (coussin carré).

N.b.: Vous ne pouvez pas combiner un Fashion I & II à l'intérieur du même item.

Ex: Vous pouvez prendre un Fashion I pour un fauteuil 001 et un Fashion II pour un coin carré 055.

### Spécifiez sur votre COMMANDE :

Pour chaque item, spécifier le style (I ou II) des coussins.

Il faut également spécifier le recouvrement de la base ainsi que chacun des coussins.

Ex.: item 095 base, recouvrement #1. Coussins: Fashion II 833 : recouvrement #2 et 834: recouvrement #3.

Patte: LG203 métal (chrome ou noire) spécifier couleur.

Tables rembourrées items 077, 257 & 258: Spécifier couleur du dessus de table en bois.

Coussins en EXTRA: Spécifier le: code, recouvrement, couleur & quantité.

Description	L x P x H	Cuir						Tissu		
		10	20	30 Bronx Hugo Illusion Tucson Utah Vintage Wild Laredo Yukon	40 Cavallo Princess Santiago Sensation Sunset Trina Victoria	50 Bull Cassiope Dublin	60 Caress Ultrasued	A	B COM	C alta
179 FAUTEUIL DOUBLE SANS BRAS ALLONGE-D	60x44x30/35							3150	3265	3375
256 GRAND OTTOMAN CARRE	44x44x18							2025	2100	2175
257 TABLE REMBOURREE CARRE	44x44x16							2450	2525	2600
258 PETITE TABLE REMBOUREE	15x44x16							1275	1315	1350
831 F I: GRAND COUSSIN DE DOS 34X19	34x7x19							225	225	225
832 F I: PETIT COUSSIN DE DOS 24X10	24x6x10							175	175	175
833 F II: GRAND COUSSIN DE DOS 26X19	26x7x19							225	225	225
834 F II: PETIT COUSSIN DE DOS 16X16	16x6x16							175	175	175
<b>CONFIGURATIONS</b>										
A CONFIG (173-097) + (006)	123X78X30/35							8845	9255	9670
B CONFIG (096-055-176) + (077)	98X134X30/35							11770	12305	12845
C CONFIG (175-115-055-097)	134X134X30/35							11520	12080	12645
D CONFIG (173-177-055-097)	129X134X30/35							13160	13720	14285

## FASHION COLLECTION

### FASHION I

COUSSINS PLEINE LARGEUR  
 FULL BACK CUSHIONS

831 34 x 7 x 19  
 832 24 x 6 x 10



### FASHION II

COUSSINS CARRÉS - DOS APPARENT  
 SQUARE CUSHIONS - VISIBLE BACK

833 26 x 7 x 19  
 834 16 x 6 x 16

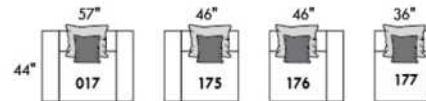
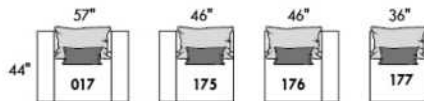
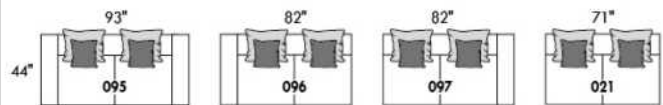
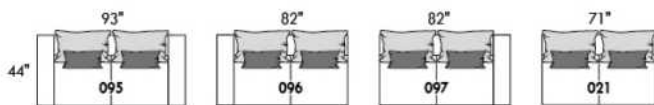

Mélanger & agencer!  
 Mix & Match!

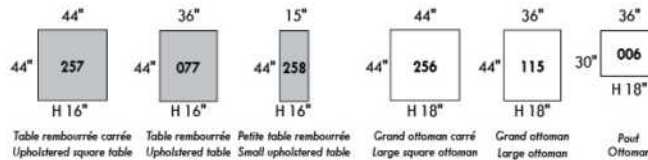
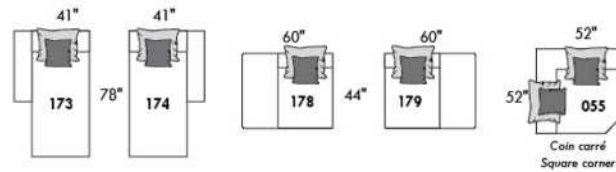
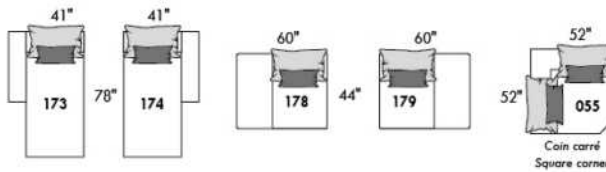

### Populaires | Popular CONFIGURATIONS

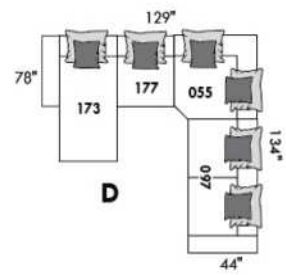
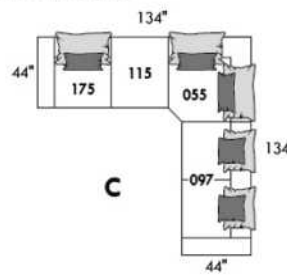
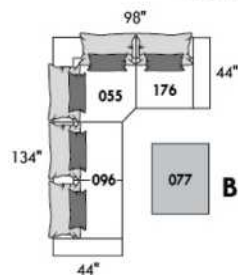
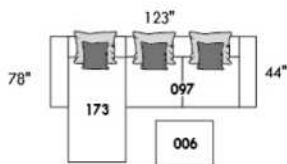

## LEONARDO

### CARACTÉRISTIQUES:

Appui-tête ajustable manuel sur tous les items (fixe sur centre rond).

Fauteuil inclinable motorisé pleine jambe "à mécanisme \*protège-mur ". \*Faut. 043 & 163 : Dégagement mural 16".

Chaise longue inclinable motorisé: Dégagement mural 8" & avant 5".

Coussins de siège avec mousse modelée + 1" de mousse mémoire; bras avec mousse mémoire.

Couture: petit fil en tissu et gros fil plat en cuir.

Note: 2 inclinables séparés par un coin ne peuvent pas ouvrir en même temps. Aucuns inclinables à côté du #155 Petit coin carré.

### OPTIONS

\*Appui-tête motorisé: \$400 ch. \*N/D sur items fixes.

\*Appui-tête motorisé \$400 + Support lombaire & dos chauffant \$500= \$900 ch. (Uniquement sur items inclinable avec bras).

Bloc-batterie: \$400/mec.

Mousse: Extra ferme \$40/siège.

Choix bras (LARGE ou PETIT de 6"): Patte sur bras LARGE : LG187 bois ou LG189 métal (noire ou chrome). Sur PETIT Bras 6": LG08 bois ou LG64 métal. Spécifiez couleur.

Profondeur d'assise: 20" ou \*22". \*Le 22" N/D sur items 043 & 163.

Faut. 043-163: avec base en bois (spécifiez couleur).

Description	L x P x H	Cuir						Tissu		
		10	20	30 Bronx Hugo Illusion Tucson Utah Vintage Wild Laredo Yukon	40 Cavallo Princess Santiago Sensation Sunset Trina Victoria	50 Bull Cassiope Dublin	60 Caress Ultrasued	A	B COM	C alta
001 FAUTEUIL	43x40x33/40	4725	4950	5175	5400	5625	5850	3840	3950	4065
002 CAUSEUSE	66x40x33/40	6750	7040	7325	7615	7900	8190	5440	5625	5815
003 SOFA	90x40x33/40	8165	8540	8915	9290	9665	10040	6565	6790	7015
005 CHAISE LONGUE BRAS DROIT	34x62x33/40	4415	4575	4740	4900	5065	5225	3525	3675	3825
009 CAUSEUSE SANS BRAS	47x40x33/40	4740	4915	5090	5265	5440	5615	3725	3925	4125
011 CHAISE LONGUE BRAS GAUCHE	34x62x33/40	4415	4575	4740	4900	5065	5225	3525	3675	3825
012 CAUSEUSE BRAS GAUCHE	57x40x33/40	5800	6050	6300	6550	6800	7050	4625	4815	5000
017 FAUTEUIL DOUBLE	50x40x33/40	4950	5200	5450	5700	5950	6200	4000	4150	4300
021 SOFA APPARTEMENT SANS BRAS	61x40x33/40	5350	5600	5850	6100	6350	6600	4175	4390	4600
040 SOFA SANS BRAS	71x40x33/40	6125	6415	6700	6990	7275	7565	4875	5100	5325
041 FAUTEUIL INCLINABLE BRAS-G	34x40x33/40	4715	4900	5090	5275	5465	5650	4015	4100	4190
042 FAUTEUIL INCLINABLE BRAS-D	34x40x33/40	4715	4900	5090	5275	5465	5650	4015	4100	4190
043 FAUTEUIL INCLINABLE BERÇANT PIVOTANT	30x34x42	5590	5865	6140	6415	6690	6965	4690	4800	4915
044 FAUTEUIL INCLINABLE	43x40x33/40	5690	5915	6140	6365	6590	6815	4800	4925	5050
045 CAUSEUSE SANS BRAS ALLONGEE DROIT	68x40x33/40	5615	5850	6090	6325	6565	6800	4465	4625	4790
050 CENTRE ROND	49x49x33	4115	4365	4615	4865	5115	5365	3025	3175	3325
051 FAUTEUIL SANS BRAS	23,5x40x33/40	2715	2840	2965	3090	3215	3340	2115	2250	2390
052 SOFA BRAS GAUCHE	81x40x33/40	7175	7515	7850	8190	8525	8865	5725	5965	6200
053 SOFA BRAS DROIT	81x40x33/40	7175	7515	7850	8190	8525	8865	5725	5965	6200

## LEONARDO

### CARACTÉRISTIQUES:

Appui-tête ajustable manuel sur tous les items (fixe sur centre rond).

Fauteuil inclinable motorisé pleine jambe "à mécanisme \*protège-mur ". \*Faut. 043 & 163 : Dégagement mural 16".

Chaise longue inclinable motorisé: Dégagement mural 8" & avant 5".

Coussins de siège avec mousse modelée + 1" de mousse mémoire; bras avec mousse mémoire.

Couture: petit fil en tissu et gros fil plat en cuir.

Note: 2 inclinables séparés par un coin ne peuvent pas ouvrir en même temps. Aucuns inclinables à côté du #155 Petit coin carré.

### OPTIONS

\*Appui-tête motorisé: \$400 ch. \*N/D sur items fixes.

\*Appui-tête motorisé \$400 + Support lombaire & dos chauffant \$500= \$900 ch. (Uniquement sur items inclinable avec bras).

Bloc-batterie: \$400/mec.

Mousse: Extra ferme \$40/siège.

Choix bras (LARGE ou PETIT de 6"): Patte sur bras LARGE : LG187 bois ou LG189 métal (noire ou chrome). Sur PETIT Bras 6": LG08 bois ou LG64 métal. Spécifiez couleur.

Profondeur d'assise: 20" ou \*22". \*Le 22" N/D sur items 043 & 163.

Faut. 043-163: avec base en bois (spécifiez couleur).

Description	L x P x H	Cuir						Tissu		
		10	20	30 Bronx Hugo Illusion Tucson Utah Vintage Wild Laredo Yukon	40 Cavallo Princess Santiago Sensation Sunset Trina Victoria	50 Bull Cassiope Dublin	60 Caress Ultrasued	A	B COM	C alta
055 COIN CARRE	44x44x33/40	4790	5025	5265	5500	5740	5975	3775	3915	4050
056 FAUTEUIL BRAS DROIT	34x40x33/40	3775	3940	4100	4265	4425	4590	3000	3150	3300
057 FAUTEUIL BRAS GAUCHE	34x40x33/40	3775	3940	4100	4265	4425	4590	3000	3150	3300
061 CAUSEUSE BRAS DROIT	57x40x33/40	5800	6050	6300	6550	6800	7050	4625	4815	5000
071 FAUTEUIL INCLINABLE SANS BRAS	23,5x40x33/40	3675	3815	3950	4090	4225	4365	3125	3275	3425
086 CAUSEUSE SANS BRAS ALLONGEE GAUCHE	68x40x33/40	5615	5850	6090	6325	6565	6800	4465	4625	4790
088 FAUTEUIL SANS BRAS ALLONGE GAUCHE	45x40x33/40	3600	3840	4075	4315	4550	4790	2825	2915	3000
089 FAUTEUIL SANS BRAS ALLONGE DROIT	45x40x33/40	3600	3840	4075	4315	4550	4790	2825	2915	3000
095 SOFA APPARTEMENT	80x40x33/40	7350	7715	8075	8440	8800	9165	5875	6115	6350
096 SOFA APPARTEMENT BRAS GAUCHE	71x40x33/40	6425	6700	6975	7250	7525	7800	5050	5275	5500
097 SOFA APPARTEMENT BRAS DROIT	71x40x33/40	6425	6700	6975	7250	7525	7800	5050	5275	5500
124 POUF AVEC RANGEMENT	30x22x17	1865	1915	1965	2015	2065	2115	1625	1675	1725
155 PETIT COIN CARRE	40x40x33/40	4790	5025	5265	5500	5740	5975	3775	3915	4050
163 FAUT. DBL INCL. BERCANT PIVOTANT	33x34x42	5725	6025	6325	6625	6925	7225	4700	4825	4950
165 FAUTEUIL DOUBLE INCLINABLE	50x40x33/40	5940	6190	6440	6690	6940	7190	5000	5165	5325
167 SOFA APP. SANS BRAS ALLONGE GAUCHE	82x40x33/40	6225	6550	6875	7200	7525	7850	4900	5115	5325
168 SOFA APP. SANS BRAS ALLONGE DROIT	82x40x33/40	6225	6550	6875	7200	7525	7850	4900	5115	5325
169 FAUTEUIL DOUBLE INCLINABLE BRAS GAUCHE	41x40x33/40	4975	5175	5375	5575	5775	5975	4175	4375	4575
170 FAUTEUIL DOUBLE INCLINABLE BRAS DROIT	41x40x33/40	4975	5175	5375	5575	5775	5975	4175	4375	4575
171 FAUTEUIL DOUBLE INCLINABLE SANS BRAS	30,5x40x33/40	3940	4065	4190	4315	4440	4565	3300	3450	3600

## LEONARDO

### CARACTÉRISTIQUES:

Appui-tête ajustable manuel sur tous les items (fixe sur centre rond).

Fauteuil inclinable motorisé pleine jambe "à mécanisme \*protège-mur ". \*Faut. 043 & 163 : Dégagement mural 16".

Chaise longue inclinable motorisé: Dégagement mural 8" & avant 5".

Coussins de siège avec mousse modelée + 1" de mousse mémoire; bras avec mousse mémoire.

Couture: petit fil en tissu et gros fil plat en cuir.

Note: 2 inclinables séparés par un coin ne peuvent pas ouvrir en même temps. Aucuns inclinables à côté du #155 Petit coin carré.

### OPTIONS

\*Appui-tête motorisé: \$400 ch. \*N/D sur items fixes.

\*Appui-tête motorisé \$400 + Support lombaire & dos chauffant \$500= \$900 ch. (Uniquement sur items inclinable avec bras).

Bloc-batterie: \$400/mec.

Mousse: Extra ferme \$40/siège.

Choix bras (LARGE ou PETIT de 6"): Patte sur bras LARGE : LG187 bois ou LG189 métal (noire ou chrome). Sur PETIT Bras 6": LG08 bois ou LG64 métal. Spécifiez couleur.

Profondeur d'assise: 20" ou \*22". \*Le 22" N/D sur items 043 & 163.

Faut. 043-163: avec base en bois (spécifiez couleur).

Description	L x P x H	Cuir						Tissu		
		10	20	30 Bronx Hugo Illusion Tucson Utah Vintage Wild Laredo Yukon	40 Cavallo Princess Santiago Sensation Sunset Trina Victoria	50 Bull Cassiope Dublin	60 Caress Ultrasued	A	B COM	C alta
173 CHAISE LONGUE DOUBLE BRAS GAUCHE	41x62x33/40	4790	5015	5240	5465	5690	5915	3840	4040	4240
174 CHAISE LONGUE DOUBLE BRAS DROIT	41x62x33/40	4790	5015	5240	5465	5690	5915	3840	4040	4240
175 FAUTEUIL DOUBLE BRAS GAUCHE	41x40x33/40	3975	4200	4425	4650	4875	5100	3215	3375	3540
176 FAUTEUIL DOUBLE BRAS DROIT	41x40x33/40	3975	4200	4425	4650	4875	5100	3215	3375	3540
177 FAUTEUIL DOUBLE SANS BRAS	30,5x40x33/40	2965	3125	3290	3450	3615	3775	2290	2425	2565
178 FAUTEUIL DOUBLE SANS BRAS ALLONGE-G	52x40x33/40	3865	4065	4265	4465	4665	4865	3075	3225	3375
179 FAUTEUIL DOUBLE SANS BRAS ALLONGE-D	52x40x33/40	3865	4065	4265	4465	4665	4865	3075	3225	3375
186 CAUS. SANS BRAS ALLONGEE RANGEMENT-G	68x40x33/40	6050	6250	6450	6650	6850	7050	4875	5040	5200
187 CAUS. SANS BRAS ALLONGEE RANGEMENT-D	68x40x33/40	6050	6250	6450	6650	6850	7050	4875	5040	5200
188 FAUT. SANS BRAS ALLONGE RANGEMENT-G	45x40x33/40	4000	4225	4450	4675	4900	5125	3240	3325	3415
189 FAUT. SANS BRAS ALLONGE RANGEMENT-D	45x40x33/40	4000	4225	4450	4675	4900	5125	3240	3325	3415
221 FAUT. DBL SANS BRAS ALLONGE RANGEMENT-G	52x40x33/40	4265	4475	4690	4900	5115	5325	3475	3625	3775
222 FAUT. DBL SANS BRAS ALLONGE RANGEMENT-D	52x40x33/40	4265	4475	4690	4900	5115	5325	3475	3625	3775
223 SOFA APP SANS BRAS ALLONGE RANGEMENT-G	82x40x33/40	6640	6965	7290	7615	7940	8265	5300	5540	5775
224 SOFA APP SANS BRAS ALLONGE RANGEMENT-D	82x40x33/40	6640	6965	7290	7615	7940	8265	5300	5540	5775
236 CHAISE LONGUE INCLINABLE BRAS GAUCHE	34x62x33/40	5400	5565	5725	5890	6050	6215	4550	4700	4850
237 CHAISE LONGUE INCLINABLE BRAS DROIT	34x62x33/40	5400	5565	5725	5890	6050	6215	4550	4700	4850
238 CHAISE LONGUE DBL INCLINABLE BRAS-G	41x62x33/40	5790	6015	6240	6465	6690	6915	4850	5050	5250
239 CHAISE LONGUE DBL INCLINABLE BRAS-D	41x62x33/40	5790	6015	6240	6465	6690	6915	4850	5050	5250

### CONFIGURATIONS

## Liste de prix CDN

### LEONARDO

Description	L x P x H	Cuir						Tissu		
		10	20	30 Bronx Hugo Illusion Tucson Utah Vintage Wild Laredo Yukon	40 Cavallo Princess Santiago Sensation Sunset Trina Victoria	50 Bull Cassiope Dublin	60 Caress Ultrasued	A	B COM	C alta
A CONFIG (169-170)	81X40X40	9950	10350	10750	11150	11550	11950	8350	8750	9150
B CONFIG (169-171-174)	113X62X40	13705	14255	14805	15355	15905	16455	11315	11865	12415
C CONFIG (096-055-171-170)	116X116X40	20130	20965	21805	22640	23480	24315	16300	17015	17725
D CONFIG (169-171-055-179)	116X96X40	17570	18330	19095	19855	20620	21380	14325	14965	15600
J CONFIG (041-042)	67X40X40	9430	9800	10180	10550	10930	11300	8030	8200	8380
K CONFIG (041-071-005)	92X62X40	12805	13290	13780	14265	14755	15240	10665	11050	11440
L CONFIG (012-055-071-042)	102X102X40	18980	19790	20605	21415	22230	23040	15540	16105	16665
M CONFIG (041-071-055-089)	102X89X40	16780	17580	18380	19180	19980	20780	13740	14205	14665



# LEONARDO

**OPTIMA**  
Collection

**Jaymar**

Conçu et fabriqué fièrement au Canada  
Proudly designed and made in Canada

Nos produits sont fabriqués à la main et des variations mineures peuvent survenir

Our product is hand-made and minor variations can occur.

## SPECIFICATIONS

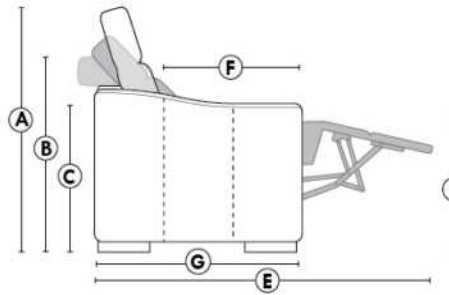

- Appui-tête levé / Headrest up
- Appui-tête baissé / Headrest down
- Complètement incliné / Fully reclined

- A** Hauteur complète 40" Total Height
- B** Hauteur appui-tête baissé 33" Height headrest down
- C** Hauteur du bras 24" Arm Height
- D** Hauteur du siège 19,5" Seat height
- E** Profondeur inclinée 65" Depth fully reclined
- F** Profondeur d'assise 20"ou/ou 22" Seat depth
- G** Profondeur appui-tête monté 37,5" Depth with headrest up

## BRAS | ARMS

Option de bras:  
Bras Régulier Large 9,5" ou Petit bras 6"

Arm option  
Regular arm Large 9.5" or Small arm 6"

Contrôle de l'inclinaison situé à l'extérieur du bras  
Recliner control located on the outside of the arm.

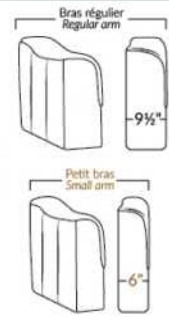

## FAUTEUIL BERÇANT PIVOTANT INCLINABLE SWIVEL ROCKING MOTION CHAIR

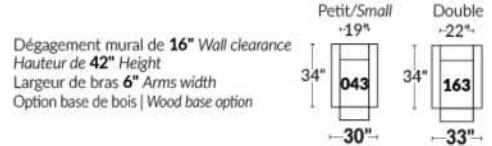

## SIÈGE 23" DE LARGE | 23" SEAT WIDTH

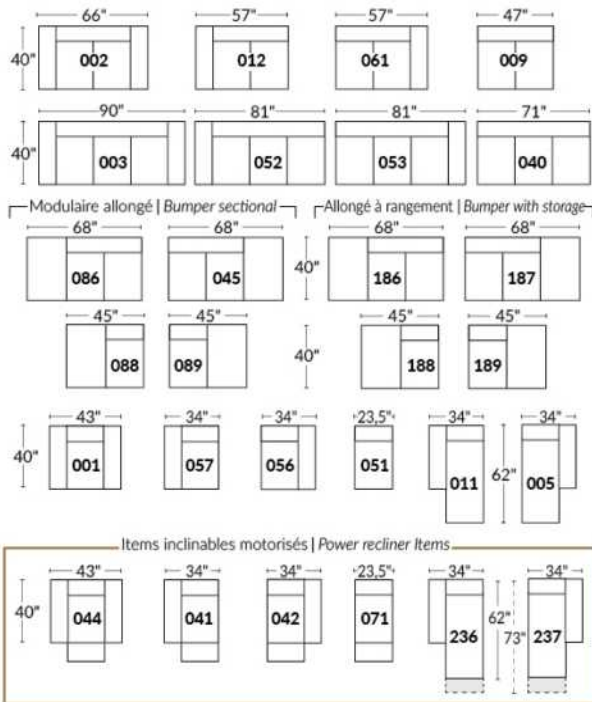

## SIÈGE 30" DE LARGE | 30" SEAT WIDTH

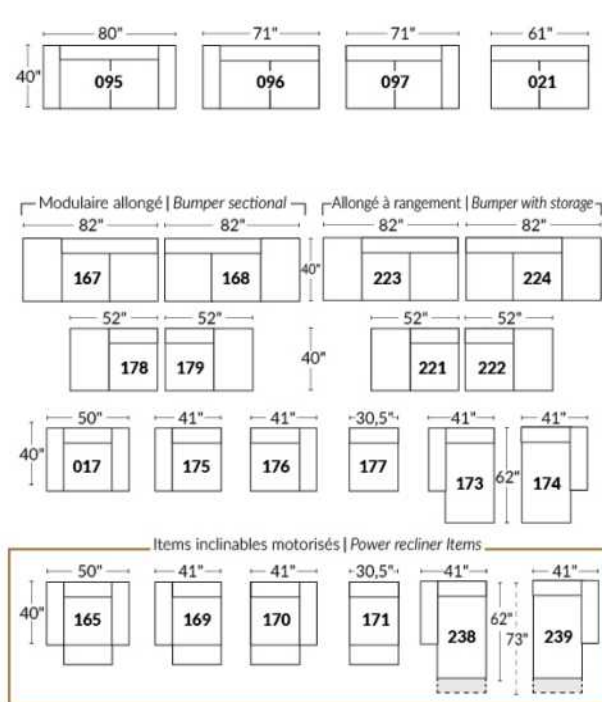

### Autres | Others

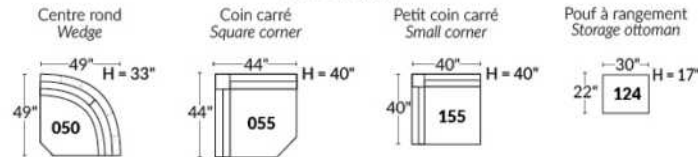

## EXEMPLE 23" EXAMPLE

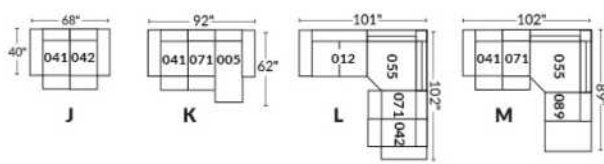

## EXEMPLE 30" EXAMPLE

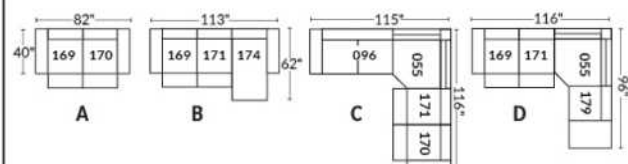

## Liste de prix CDN

### LIMBO

PATTES: Spécifier couleur des pattes LG6.

COMBO: Recouvrement #2 sur les dossiers seulement. TISSU UNI RECOMMANDÉ.

Description	L x P x H	Cuir						Tissu		
		10	20	30 Bronx Hugo Illusion Tucson Utah Vintage Wild Laredo Yukon	40 Cavallo Princess Santiago Sensation Sunset Trina Victoria	50 Bull Cassiope Dublin	60 Caress Ultrasued	A	B COM	C alta
001 FAUTEUIL	41X36X34	2815	3040	3265	3490	3715	3940	2075	2215	2350
002 CAUSEUSE	64X36X34	3750	4050	4350	4650	4950	5250	2725	2915	3100
003 SOFA	87X36X34	4365	4750	5140	5525	5915	6300	3275	3525	3775
005 CHAISE LONGUE BRAS DROIT	32X60X34	3265	3565	3865	4165	4465	4765	2265	2425	2590
006 POUF	25.5X25.5X18	1240	1390	1540	1690	1840	1990	1075	1100	1125
009 CAUSEUSE SANS BRAS	46X36X34	3125	3415	3700	3990	4275	4565	2315	2525	2740
011 CHAISE LONGUE BRAS GAUCHE	32X60X34	3265	3565	3865	4165	4465	4765	2265	2425	2590
012 CAUSEUSE BRAS GAUCHE	55X36X34	3300	3625	3950	4275	4600	4925	2515	2700	2890
024 CAUSEUSE MODULAIRE ALLONGEE DROIT	79X36X34	3475	3740	4000	4265	4525	4790	2650	2800	2950
048 CAUSEUSE MODULAIRE ALLONGEE GAUCHE	79X36X34	3475	3740	4000	4265	4525	4790	2650	2800	2950
050 CENTRE ROND	48X48X34	2775	3040	3300	3565	3825	4090	2265	2375	2490
052 SOFA BRAS GAUCHE	78X36X34	3965	4340	4715	5090	5465	5840	3075	3290	3500
053 SOFA BRAS DROIT	78X36X34	3965	4340	4715	5090	5465	5840	3075	3290	3500
055 COIN CARRE	35X35X34	2690	2950	3215	3475	3740	4000	2075	2225	2375
056 FAUTEUIL BRAS DROIT	32X36X34	2525	2615	2700	2790	2875	2965	1900	2025	2150
057 FAUTEUIL BRAS GAUCHE	32X36X34	2525	2615	2700	2790	2875	2965	1900	2025	2150
061 CAUSEUSE BRAS DROIT	55X36X34	3300	3625	3950	4275	4600	4925	2515	2700	2890
095 SOFA APPARTEMENT	79X36X34	4140	4475	4815	5150	5490	5825	3150	3340	3525
<b>CONFIGURATIONS</b>										
A CONF. A (052-005)	110X60X34	7230	7905	8580	9255	9930	10605	5340	5715	6090
B CONF. B (048-053)	114X79X34	7440	8080	8715	9355	9990	10630	5725	6090	6450
C CONF. C (012-050-061)	103X103X34	9375	10290	11200	12115	13025	13940	7295	7775	8270
D CONF. D (011-009-024)	114X79X34	9865	10720	11565	12420	13265	14120	7230	7750	8280
E CONF. E (057-024)	79X68X34	6000	6355	6700	7055	7400	7755	4550	4825	5100
F CONF. F (003-001-006)	87X36X34	8420	9180	9945	10705	11470	12230	6425	6840	7250



# LIMBO



Hauteur complète 34" | Hauteur de siège 18" | Profondeur d'assise 21"  
 Total Height 34" | Seat Height 18" | Seat Depth 21"

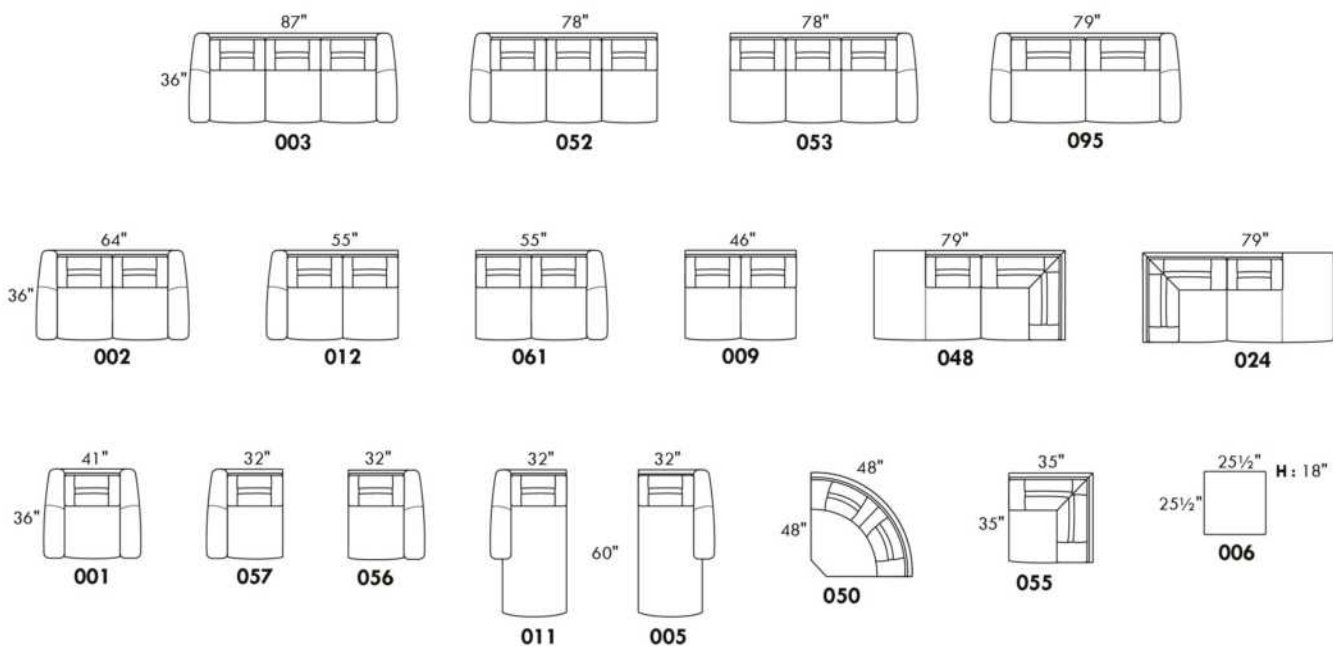

## CONFIGURATIONS

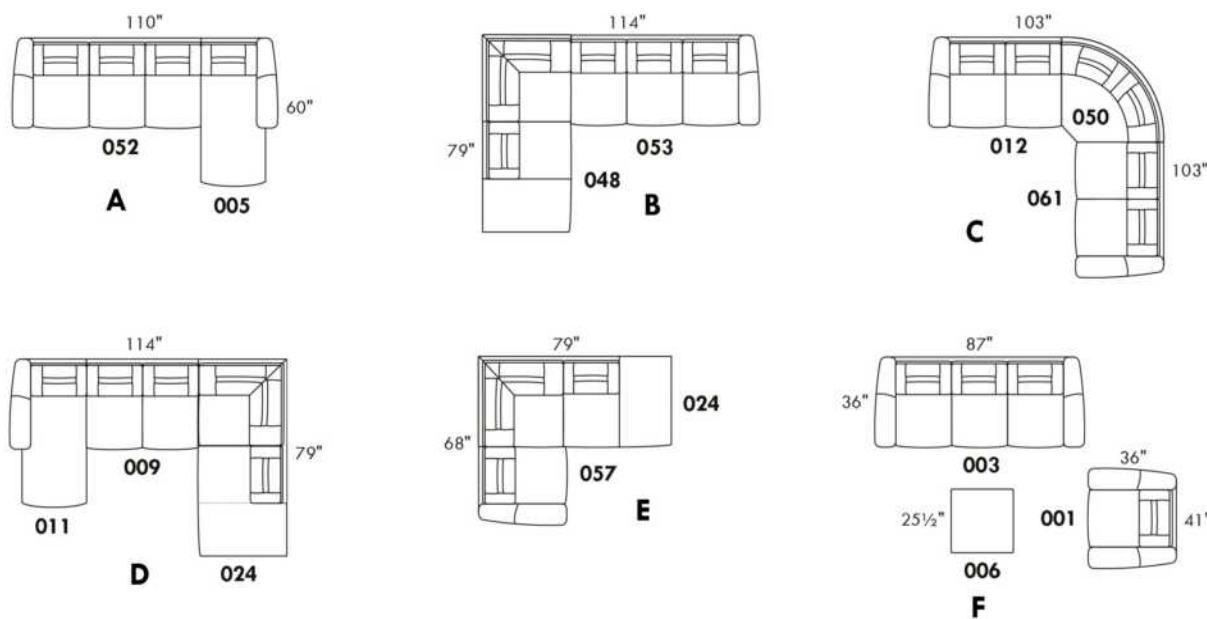

www.jaymar.ca

Toutes les dimensions indiquées sont au pouce près. Nos produits sont fabriqués à la main et des variations mineures peuvent survenir.  
 All dimensions indicated are to the nearest inch. Our product is hand-made and minor variations can occur.

## LONDON

### CARACTÉRISTIQUES:

Appui-tête ajustable manuel sur tous les items (fixe sur centre rond).

Fauteuil inclinable motorisé pleine jambe "à mécanisme \*protège-mur ". \*Faut. 043 & 163: Dégagement mural 16".

Chaise longue inclinable motorisé: Dégagement mural 8" & avant 5".

Coussins de siège avec mousse modelée + 1" de mousse mémoire; bras avec mousse mémoire.

Couture: petit fil en tissu et gros fil plat en cuir.

Note: 2 inclinables séparés par un coin ne peuvent pas ouvrir en même temps. Aucuns inclinables à côté d'item #155 Petit coin carré.

### OPTIONS

\*Appui-tête motorisé: \$400 ch. \*N/D sur items fixes.

\*Appui-tête motorisé \$400 + Support lombaire & dos chauffant \$500= \$900 ch. (Uniquement sur items inclinable avec bras).

Bloc-batterie: \$400 / mec.

Mousse: Extra ferme \$40/siège.

Choix bras (LARGE ou PETIT de 6"): Pattes sur bras LARGE : LG103 bois ou LG189 métal (noire ou chrome). PETIT Bras: LG08 bois ou LG196 métal (noire ou chrome). Spécifiez couleur.

Profondeur d'assise: 20" ou \*22". \*Le 22" N/D sur faut. 043 & 163.

Faut. 043-163: avec base en bois (spécifiez couleur).

Description	L x P x H	Cuir						Tissu		
		10	20	30 Bronx Hugo Illusion Tucson Utah Vintage Wild Laredo Yukon	40 Cavallo Princess Santiago Sensation Sunset Trina Victoria	50 Bull Cassiope Dublin	60 Caress Ultrasued	A	B COM	C alta
001 FAUTEUIL	46x40x33/40	4725	4950	5175	5400	5625	5850	3840	3950	4065
002 CAUSEUSE	69x40x33/40	6750	7040	7325	7615	7900	8190	5440	5625	5815
003 SOFA	93x40x33/40	8165	8540	8915	9290	9665	10040	6565	6790	7015
005 CHAISE LONGUE BRAS DROIT	35x62x33/40	4415	4575	4740	4900	5065	5225	3525	3675	3825
009 CAUSEUSE SANS BRAS	47x40x33/40	4740	4915	5090	5265	5440	5615	3725	3925	4125
011 CHAISE LONGUE BRAS GAUCHE	35x62x33/40	4415	4575	4740	4900	5065	5225	3525	3675	3825
012 CAUSEUSE BRAS GAUCHE	58x40x33/40	5800	6050	6300	6550	6800	7050	4625	4815	5000
017 FAUTEUIL DOUBLE	53x40x33/40	4950	5200	5450	5700	5950	6200	4000	4150	4300
021 SOFA APPARTEMENT SANS BRAS	61x40x33/40	5350	5600	5850	6100	6350	6600	4175	4390	4600
040 SOFA SANS BRAS	71x40x33/40	6125	6415	6700	6990	7275	7565	4875	5100	5325
041 FAUTEUIL INCLINABLE BRAS-G	35x40x33/40	4715	4900	5090	5275	5465	5650	4015	4100	4190
042 FAUTEUIL INCLINABLE BRAS-D	35x40x33/40	4715	4900	5090	5275	5465	5650	4015	4100	4190
043 FAUTEUIL INCLINABLE BERÇANT PIVOTANT	30x34x42	5590	5865	6140	6415	6690	6965	4690	4800	4915
044 FAUTEUIL INCLINABLE	46x40x33/40	5690	5915	6140	6365	6590	6815	4800	4925	5050
045 CAUSEUSE SANS BRAS ALLONGEE DROIT	68x40x33/40	5615	5850	6090	6325	6565	6800	4465	4625	4790
050 CENTRE ROND	49x49x33	4115	4365	4615	4865	5115	5365	3025	3175	3325
051 FAUTEUIL SANS BRAS	23,5x40x33/40	2715	2840	2965	3090	3215	3340	2115	2250	2390
052 SOFA BRAS GAUCHE	82x40x33/40	7175	7515	7850	8190	8525	8865	5725	5965	6200
053 SOFA BRAS DROIT	82x40x33/40	7175	7515	7850	8190	8525	8865	5725	5965	6200

## LONDON

### CARACTÉRISTIQUES:

Appui-tête ajustable manuel sur tous les items (fixe sur centre rond).

Fauteuil inclinable motorisé pleine jambe "à mécanisme \*protège-mur ". \*Faut. 043 & 163: Dégagement mural 16".

Chaise longue inclinable motorisé: Dégagement mural 8" & avant 5".

Coussins de siège avec mousse modelée + 1" de mousse mémoire; bras avec mousse mémoire.

Couture: petit fil en tissu et gros fil plat en cuir.

Note: 2 inclinables séparés par un coin ne peuvent pas ouvrir en même temps. Aucuns inclinables à côté d'item #155 Petit coin carré.

### OPTIONS

\*Appui-tête motorisé: \$400 ch. \*N/D sur items fixes.

\*Appui-tête motorisé \$400 + Support lombaire & dos chauffant \$500= \$900 ch. (Uniquement sur items inclinable avec bras).

Bloc-batterie: \$400 / mec.

Mousse: Extra ferme \$40/siège.

Choix bras (LARGE ou PETIT de 6"): Pattes sur bras LARGE : LG103 bois ou LG189 métal (noire ou chrome). PETIT Bras: LG08 bois ou LG196 métal (noire ou chrome). Spécifiez couleur.

Profondeur d'assise: 20" ou \*22". \*Le 22" N/D sur faut. 043 & 163.

Faut. 043-163: avec base en bois (spécifiez couleur).

Description	L x P x H	Cuir						Tissu		
		10	20	30 Bronx Hugo Illusion Tucson Utah Vintage Wild Laredo Yukon	40 Cavallo Princess Santiago Sensation Sunset Trina Victoria	50 Bull Cassiope Dublin	60 Caress Ultrasued	A	B COM	C alta
055 COIN CARRE	44x44x33/40	4790	5025	5265	5500	5740	5975	3775	3915	4050
056 FAUTEUIL BRAS DROIT	35x40x33/40	3775	3940	4100	4265	4425	4590	3000	3150	3300
057 FAUTEUIL BRAS GAUCHE	35x40x33/40	3775	3940	4100	4265	4425	4590	3000	3150	3300
061 CAUSEUSE BRAS DROIT	58x40x33/40	5800	6050	6300	6550	6800	7050	4625	4815	5000
071 FAUTEUIL INCLINABLE SANS BRAS	23,5x40x33/40	3675	3815	3950	4090	4225	4365	3125	3275	3425
086 CAUSEUSE SANS BRAS ALLONGEE GAUCHE	68x40x33/40	5615	5850	6090	6325	6565	6800	4465	4625	4790
088 FAUTEUIL SANS BRAS ALLONGE GAUCHE	45x40x33/40	3600	3840	4075	4315	4550	4790	2825	2915	3000
089 FAUTEUIL SANS BRAS ALLONGE DROIT	45x40x33/40	3600	3840	4075	4315	4550	4790	2825	2915	3000
095 SOFA APPARTEMENT	83x40x33/40	7350	7715	8075	8440	8800	9165	5875	6115	6350
096 SOFA APPARTEMENT BRAS GAUCHE	72x40x33/40	6425	6700	6975	7250	7525	7800	5050	5275	5500
097 SOFA APPARTEMENT BRAS DROIT	72x40x33/40	6425	6700	6975	7250	7525	7800	5050	5275	5500
124 POUF AVEC RANGEMENT	30x22x17	1865	1915	1965	2015	2065	2115	1625	1675	1725
155 PETIT COIN CARRE	40x40x33/40	4790	5025	5265	5500	5740	5975	3775	3915	4050
163 FAUT. DBL INCL. BERCANT PIVOTANT	33x34x42	5725	6025	6325	6625	6925	7225	4700	4825	4950
165 FAUTEUIL DOUBLE INCLINABLE	53x40x33/40	5940	6190	6440	6690	6940	7190	5000	5165	5325
167 SOFA APP. SANS BRAS ALLONGE GAUCHE	82x40x33/40	6225	6550	6875	7200	7525	7850	4900	5115	5325
168 SOFA APP. SANS BRAS ALLONGE DROIT	82x40x33/40	6225	6550	6875	7200	7525	7850	4900	5115	5325
169 FAUTEUIL DOUBLE INCLINABLE BRAS GAUCHE	42x40x33/40	4975	5175	5375	5575	5775	5975	4175	4375	4575
170 FAUTEUIL DOUBLE INCLINABLE BRAS DROIT	42x40x33/40	4975	5175	5375	5575	5775	5975	4175	4375	4575
171 FAUTEUIL DOUBLE INCLINABLE SANS BRAS	30,5x40x33/40	3940	4065	4190	4315	4440	4565	3300	3450	3600

## LONDON

### CARACTÉRISTIQUES:

Appui-tête ajustable manuel sur tous les items (fixe sur centre rond).

Fauteuil inclinable motorisé pleine jambe "à mécanisme \*protège-mur ". \*Faut. 043 & 163: Dégagement mural 16".

Chaise longue inclinable motorisé: Dégagement mural 8" & avant 5".

Coussins de siège avec mousse modelée + 1" de mousse mémoire; bras avec mousse mémoire.

Couture: petit fil en tissu et gros fil plat en cuir.

Note: 2 inclinables séparés par un coin ne peuvent pas ouvrir en même temps. Aucuns inclinables à côté d'item #155 Petit coin carré.

### OPTIONS

\*Appui-tête motorisé: \$400 ch. \*N/D sur items fixes.

\*Appui-tête motorisé \$400 + Support lombaire & dos chauffant \$500= \$900 ch. (Uniquement sur items inclinable avec bras).

Bloc-batterie: \$400 / mec.

Mousse: Extra ferme \$40/siège.

Choix bras (LARGE ou PETIT de 6"): Pattes sur bras LARGE : LG103 bois ou LG189 métal (noire ou chrome). PETIT Bras: LG08 bois ou LG196 métal (noire ou chrome). Spécifiez couleur.

Profondeur d'assise: 20" ou \*22". \*Le 22" N/D sur faut. 043 & 163.

Faut. 043-163: avec base en bois (spécifiez couleur).

Description	L x P x H	Cuir						Tissu		
		10	20	30 Bronx Hugo Illusion Tucson Utah Vintage Wild Laredo Yukon	40 Cavallo Princess Santiago Sensation Sunset Trina Victoria	50 Bull Cassiope Dublin	60 Caress Ultrasued	A	B COM	C alta
173 CHAISE LONGUE DOUBLE BRAS GAUCHE	42x62x33/40	4790	5015	5240	5465	5690	5915	3840	4040	4240
174 CHAISE LONGUE DOUBLE BRAS DROIT	42x62x33/40	4790	5015	5240	5465	5690	5915	3840	4040	4240
175 FAUTEUIL DOUBLE BRAS GAUCHE	42x40x33/40	3975	4200	4425	4650	4875	5100	3215	3375	3540
176 FAUTEUIL DOUBLE BRAS DROIT	42x40x33/40	3975	4200	4425	4650	4875	5100	3215	3375	3540
177 FAUTEUIL DOUBLE SANS BRAS	30,5x40x33/40	2965	3125	3290	3450	3615	3775	2290	2425	2565
178 FAUTEUIL DOUBLE SANS BRAS ALLONGE-G	52x40x33/40	3865	4065	4265	4465	4665	4865	3075	3225	3375
179 FAUTEUIL DOUBLE SANS BRAS ALLONGE-D	52x40x33/40	3865	4065	4265	4465	4665	4865	3075	3225	3375
186 CAUS. SANS BRAS ALLONGEE RANGEMENT-G	68x40x33/40	6050	6250	6450	6650	6850	7050	4875	5040	5200
187 CAUS. SANS BRAS ALLONGEE RANGEMENT-D	68x40x33/40	6050	6250	6450	6650	6850	7050	4875	5040	5200
188 FAUT. SANS BRAS ALLONGE RANGEMENT-G	45x40x33/40	4000	4225	4450	4675	4900	5125	3240	3325	3415
189 FAUT. SANS BRAS ALLONGE RANGEMENT-D	45x40x33/40	4000	4225	4450	4675	4900	5125	3240	3325	3415
221 FAUT. DBL SANS BRAS ALLONGE RANGEMENT-G	52x40x33/40	4265	4475	4690	4900	5115	5325	3475	3625	3775
222 FAUT. DBL SANS BRAS ALLONGE RANGEMENT-D	52x40x33/40	4265	4475	4690	4900	5115	5325	3475	3625	3775
223 SOFA APP SANS BRAS ALLONGE RANGEMENT-G	82x40x33/40	6640	6965	7290	7615	7940	8265	5300	5540	5775
224 SOFA APP SANS BRAS ALLONGE RANGEMENT-D	82x40x33/40	6640	6965	7290	7615	7940	8265	5300	5540	5775
236 CHAISE LONGUE INCLINABLE BRAS GAUCHE	35x62x33/40	5400	5565	5725	5890	6050	6215	4550	4700	4850
237 CHAISE LONGUE INCLINABLE BRAS DROIT	35x62x33/40	5400	5565	5725	5890	6050	6215	4550	4700	4850
238 CHAISE LONGUE DBL INCLINABLE BRAS-G	42x62x33/40	5790	6015	6240	6465	6690	6915	4850	5050	5250
239 CHAISE LONGUE DBL INCLINABLE BRAS-D	42x62x33/40	5790	6015	6240	6465	6690	6915	4850	5050	5250
<b>CONFIGURATIONS</b>										

## Liste de prix CDN

### LONDON

Description	L x P x H	Cuir						Tissu		
		10	20	30 Bronx Hugo Illusion Tucson Utah Vintage Wild Laredo Yukon	40 Cavallo Princess Santiago Sensation Sunset Trina Victoria	50 Bull Cassiope Dublin	60 Caress Ultrasued	A	B COM	C alta
A CONFIG (169-170)	84X40X40	9950	10350	10750	11150	11550	11950	8350	8750	9150
B CONFIG (169-171-174)	115X62X40	13705	14255	14805	15355	15905	16455	11315	11865	12415
C CONFIG (096-055-171-170)	116X116X40	20130	20965	21805	22640	23480	24315	16300	17015	17725
D CONFIG (169-171-055-179)	116X96X40	17570	18330	19095	19855	20620	21380	14325	14965	15600
J CONFIG (041-042)	70X40X40	9430	9800	10180	10550	10930	11300	8030	8200	8380
K CONFIG (041-071-005)	94X62X40	12805	13290	13780	14265	14755	15240	10665	11050	11440
L CONFIG (012-055-071-042)	102X102X40	18980	19790	20605	21415	22230	23040	15540	16105	16665
M CONFIG (041-071-055-089)	103X89X40	16780	17580	18380	19180	19980	20780	13740	14205	14665



# LONDON

**OPTIMA**  
Collection

**Jaymar**

Conçu et fabriqué fièrement au Canada  
Proudly designed and made in Canada

Nos produits sont fabriqués à la main et des variations mineures peuvent survenir

Our product is hand-made and minor variations can occur.

## SPECIFICATIONS

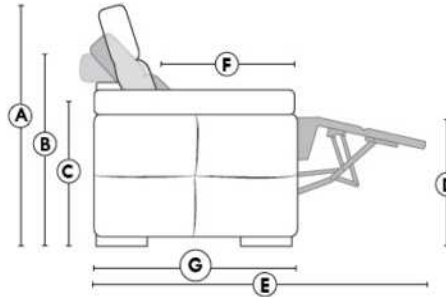

- Appui-tête levé / Headrest up
- Appui-tête baissé / Headrest down
- Complètement incliné / Fully reclined

- A** Hauteur complète 40" Total Height
- B** Hauteur appui-tête baissé 33" Height headrest down
- C** Hauteur du bras 22,5" Arm Height
- D** Hauteur du siège 19,5" Seat height
- E** Profondeur inclinée 65" Depth fully reclined
- F** Profondeur d'assise 20"ou/ou 22" Seat depth
- G** Profondeur appui-tête monté 37,5" Depth with headrest up

## BRAS | ARMS

Option de bras:  
Bras Régulier Large 11" ou Petit bras 6"

Arm option  
Regular arm Large 11" or Small arm 6"

Contrôle de l'inclinaison situé à l'extérieur du bras  
Recliner control located on the outside of the arm.

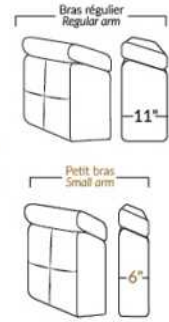

## FAUTEUIL BERÇANT PIVOTANT INCLINABLE SWIVEL ROCKING MOTION CHAIR

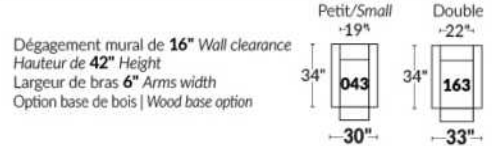

## SIÈGE 23" DE LARGE | 23" SEAT WIDTH

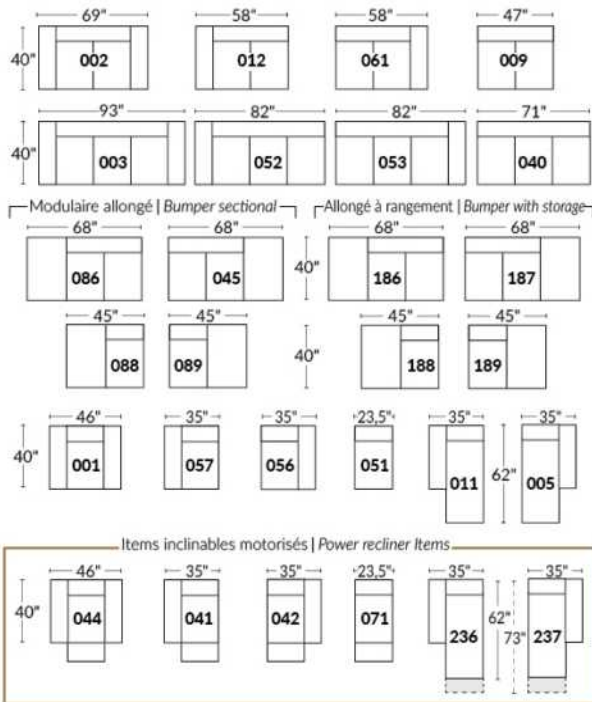

## SIÈGE 30" DE LARGE | 30" SEAT WIDTH

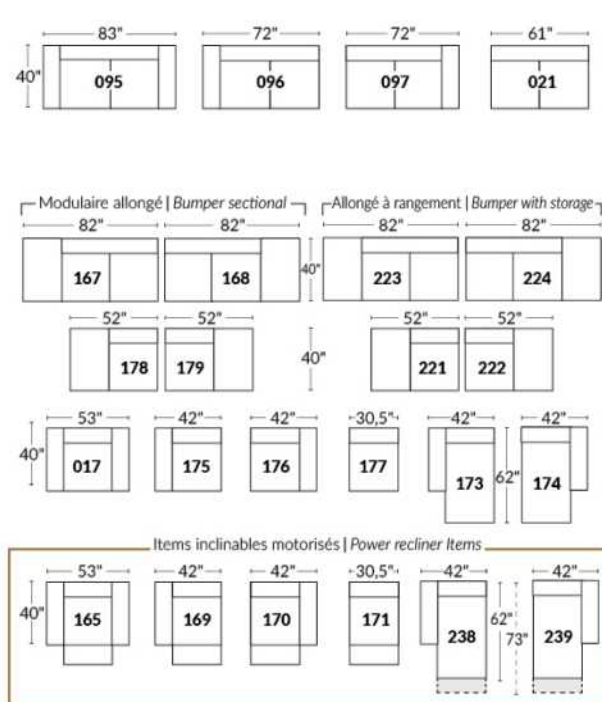

### Autres | Others

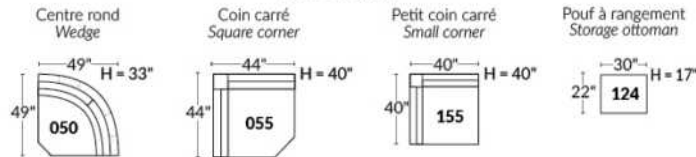

## EXEMPLE 23" EXAMPLE

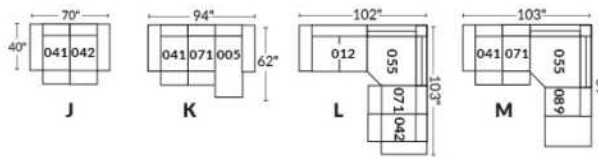

## EXEMPLE 30" EXAMPLE

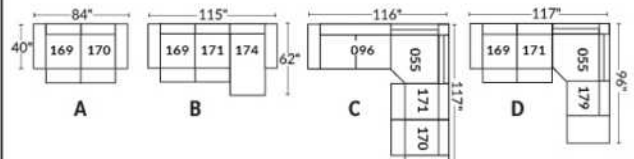

## LUCAS

CARACTÉRISTIQUES: Coussins de sièges avec mousse modelée de haute résilience de 2.5 lb et une couche de mousse mémoire 1"

PATTE: En bois LG161 ronde ou LG4 carrée; spécifiez couleur. En métal: LG82.

RECOMMANDÉ en TISSU UNI seulement. En tissu, les coutures décoratives seront les mêmes qu'en cuir mais avec un fil plus petit.

EN CUIR disponible avec FIL CONTRASTANT: surcharge 125\$/morceau. Spécifiez numéro du fil: Noir-005, Beige-087, Brun-103, Blanc-111.

Description	L x P x H	Cuir						Tissu		
		10	20	30 Bronx Hugo Illusion Tucson Utah Vintage Wild Laredo Yukon	40 Cavallo Princess Santiago Sensation Sunset Trina Victoria	50 Bull Cassiope Dublin	60 Caress Ultrasued	A	B COM	C alta
001 FAUTEUIL	41X40X34	3590	3815	4040	4265	4490	4715	2575	2715	2850
002 CAUSEUSE	67X40X34	4990	5315	5640	5965	6290	6615	3615	3815	4015
005 CHAISE LONGUE BRAS DROIT	33.5X67X34	3825	4125	4425	4725	5025	5325	3150	3340	3525
006 POUF	25.5X25.5X17.5	1325	1400	1475	1550	1625	1700	1015	1065	1115
009 CAUSEUSE SANS BRAS	52X40X34	3825	4125	4425	4725	5025	5325	3225	3390	3550
011 CHAISE LONGUE BRAS GAUCHE	33.5X67X34	3825	4125	4425	4725	5025	5325	3150	3340	3525
012 CAUSEUSE BRAS GAUCHE	59.5X40X34	4425	4725	5025	5325	5625	5925	3440	3640	3840
045 CAUSEUSE SANS BRAS ALLONGEE DROIT	72X40X34	4425	4725	5025	5325	5625	5925	3440	3640	3840
050 CENTRE ROND	51X51X34	3525	3775	4025	4275	4525	4775	2965	3200	3440
051 FAUTEUIL SANS BRAS	26X40X34	2375	2625	2875	3125	3375	3625	2115	2300	2490
055 COIN CARRE	40X40X34	3400	3625	3850	4075	4300	4525	2775	3000	3225
056 FAUTEUIL BRAS DROIT	33.5X40X34	3015	3225	3440	3650	3865	4075	2315	2490	2665
057 FAUTEUIL BRAS GAUCHE	33.5X40X34	3015	3225	3440	3650	3865	4075	2315	2490	2665
061 CAUSEUSE BRAS DROIT	59.5X40X34	4425	4725	5025	5325	5625	5925	3440	3640	3840
086 CAUSEUSE SANS BRAS ALLONGEE GAUCHE	72X40X34	4425	4725	5025	5325	5625	5925	3440	3640	3840
088 FAUTEUIL SANS BRAS ALLONGE GAUCHE	46X40X34	3015	3225	3440	3650	3865	4075	2315	2490	2665
089 FAUTEUIL SANS BRAS ALLONGE DROIT	46X40X34	3015	3225	3440	3650	3865	4075	2315	2490	2665
095 SOFA APPARTEMENT	82X40X34	5615	5950	6290	6625	6965	7300	3950	4190	4425
096 SOFA APPARTEMENT BRAS GAUCHE	74.5X40X34	4975	5365	5750	6140	6525	6915	3740	4000	4265
097 SOFA APPARTEMENT BRAS DROIT	74.5X40X34	4975	5365	5750	6140	6525	6915	3740	4000	4265
<b>CONFIGURATIONS</b>										
A CONF. A (12-50-61)	110.5X110.5X34	12375	13225	14075	14925	15775	16625	9845	10480	11120
B CONF. B (88-55-61)	86X99.5X34	10840	11575	12315	13050	13790	14525	8530	9130	9730
C CONF. C (11-97)	67X108X34	8800	9490	10175	10865	11550	12240	6890	7340	7790
D CONF. D (96-05)	108X67X34	8800	9490	10175	10865	11550	12240	6890	7340	7790
E CONF. E (12-50-89)	110.5X97X34	10965	11725	12490	13250	14015	14775	8720	9330	9945
F CONF. F (96-55-89)	114.5X86X34	11390	12215	13040	13865	14690	15515	8830	9490	10155

Hauteur complète 34" | Hauteur de siège 17" | Profondeur d'assise 21"  
 Total Height 34" | Seat Height 17" | Seat Depth 21"

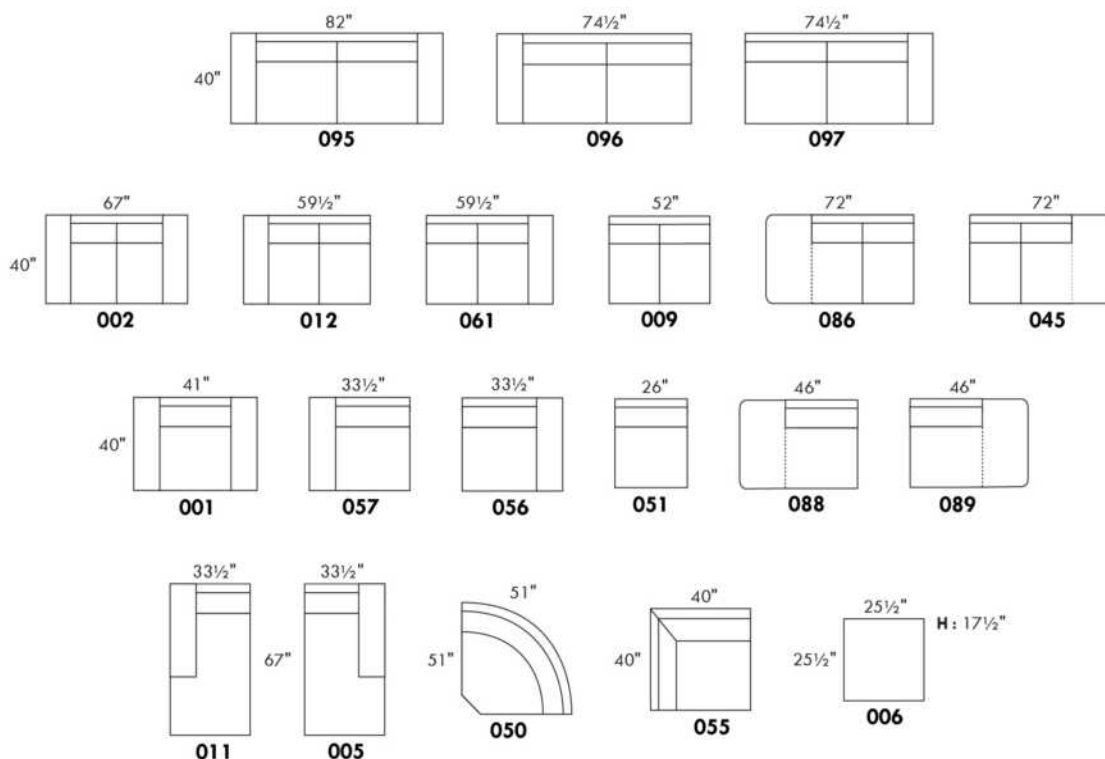

## CONFIGURATIONS

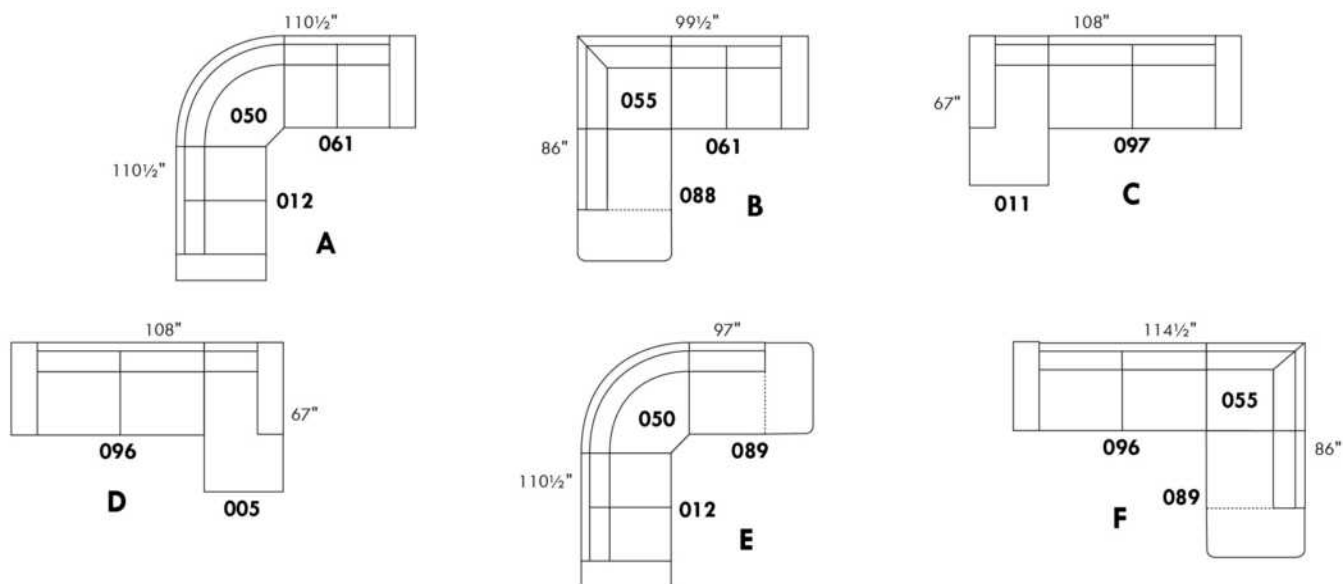

www.jaymar.ca

Toutes les dimensions indiquées sont au pouce près. Nos produits sont fabriqués à la main et des variations mineures peuvent survenir.  
 All dimensions indicated are to the nearest inch. Our product is hand-made and minor variations can occur.



## MALAGA

### CARACTÉRISTIQUES:

Appui-tête ajustable manuel sur tous les items (fixe sur centre rond).

Fauteuil inclinable motorisé pleine jambe "à mec. \*protège-mur". \*Faut. 043 & 163: Dégagement mural 16".

Chaise longue inclinable motorisé: Dégagement mural 8" & avant 5".

Coussins de siège avec mousse modelée + 1" de mousse mémoire; bras avec mousse mémoire.

Couture: petit fil en tissu et gros fil plat en cuir.

Note: 2 inclinables séparés par un coin ne peuvent pas ouvrir en même temps. Aucuns inclinables à côté d'item #155 Petit coin carré.

### OPTIONS

\*Appui-tête motorisé: \$400 ch. \*N/D sur items fixes.

\*Appui-tête motorisé \$400 + Support lombaire & dos chauffant \$500= \$900 ch. (Uniquement sur items inclinable avec bras).

Bloc-batterie: \$400/mec.

Mousse: Extra ferme \$40/siège.

Choix bras (LARGE ou PETIT de 6"): Pattes sur bras LARGE: LG103 bois ou LG189 métal (noire ou chrome). PETIT Bras: LG08 bois ou LG196 métal (noire ou chrome). Spécifiez couleur.

Profondeur d'assise: 20" ou \*22". \*Le 22" N/D sur faut. 043 & 163.

Faut. 043-163: avec base en bois (spécifiez couleur).

Item 327 Tablette pour bras LARGE uniquement: Spécifier couleur.

CINÉMA MAISON - Détails accessoires & configs.: Voir page Cinéma maison en annexe.

Ancrage pour accessoires: \$90 ch.

Porte-Gobelets: En métal: \$100 ch. | Illuminé: \$100 ch. | \*Illuminé avec contrôle (1 ou 2 moteurs): \$140 ch.

\*Lumière DEL sous le siège: \$65/siège.

Description	L x P x H	Cuir						Tissu		
		10	20	30 Bronx Hugo Illusion Tucson Utah Vintage Wild Laredo Yukon	40 Cavallo Princess Santiago Sensation Sunset Trina Victoria	50 Bull Cassiope Dublin	60 Caress Ultrasued	A	B COM	C alta
001 FAUTEUIL	44x40x33/40	4725	4950	5175	5400	5625	5850	3840	3950	4065
002 CAUSEUSE	67x40x33/40	6750	7040	7325	7615	7900	8190	5440	5625	5815
003 SOFA	91x40x33/40	8165	8540	8915	9290	9665	10040	6565	6790	7015
005 CHAISE LONGUE BRAS DROIT	34x62x33/40	4415	4575	4740	4900	5065	5225	3525	3675	3825
009 CAUSEUSE SANS BRAS	47x40x33/40	4740	4915	5090	5265	5440	5615	3725	3925	4125
011 CHAISE LONGUE BRAS GAUCHE	34x62x33/40	4415	4575	4740	4900	5065	5225	3525	3675	3825
012 CAUSEUSE BRAS GAUCHE	57x40x33/40	5800	6050	6300	6550	6800	7050	4625	4815	5000
017 FAUTEUIL DOUBLE	51x40x33/40	4950	5200	5450	5700	5950	6200	4000	4150	4300
021 SOFA APPARTEMENT SANS BRAS	61x40x33/40	5350	5600	5850	6100	6350	6600	4175	4390	4600
040 SOFA SANS BRAS	71x40x33/40	6125	6415	6700	6990	7275	7565	4875	5100	5325
041 FAUTEUIL INCLINABLE BRAS-G	34x40x33/40	4715	4900	5090	5275	5465	5650	4015	4100	4190
042 FAUTEUIL INCLINABLE BRAS-D	34x40x33/40	4715	4900	5090	5275	5465	5650	4015	4100	4190
043 FAUTEUIL INCLINABLE BERÇANT PIVOTANT	30x34x42	5590	5865	6140	6415	6690	6965	4690	4800	4915
044 FAUTEUIL INCLINABLE	44x40x33/40	5690	5915	6140	6365	6590	6815	4800	4925	5050
045 CAUSEUSE SANS BRAS ALLONGEE DROIT	68x40x33/40	5615	5850	6090	6325	6565	6800	4465	4625	4790

## MALAGA

### CARACTÉRISTIQUES:

Appui-tête ajustable manuel sur tous les items (fixe sur centre rond).

Fauteuil inclinable motorisé pleine jambe "à mec. \*protège-mur". \*Faut. 043 & 163: Dégagement mural 16".

Chaise longue inclinable motorisé: Dégagement mural 8" & avant 5".

Coussins de siège avec mousse modelée + 1" de mousse mémoire; bras avec mousse mémoire.

Couture: petit fil en tissu et gros fil plat en cuir.

Note: 2 inclinables séparés par un coin ne peuvent pas ouvrir en même temps. Aucuns inclinables à côté d'item #155 Petit coin carré.

### OPTIONS

\*Appui-tête motorisé: \$400 ch. \*N/D sur items fixes.

\*Appui-tête motorisé \$400 + Support lombaire & dos chauffant \$500= \$900 ch. (Uniquement sur items inclinable avec bras).

Bloc-batterie: \$400/mec.

Mousse: Extra ferme \$40/siège.

Choix bras (LARGE ou PETIT de 6"): Pattes sur bras LARGE: LG103 bois ou LG189 métal (noire ou chrome). PETIT Bras: LG08 bois ou LG196 métal (noire ou chrome). Spécifiez couleur.

Profondeur d'assise: 20" ou \*22". \*Le 22" N/D sur faut. 043 & 163.

Faut. 043-163: avec base en bois (spécifiez couleur).

Item 327 Tablette pour bras LARGE uniquement: Spécifier couleur.

CINÉMA MAISON - Détails accessoires & configs.: Voir page Cinéma maison en annexe.

Ancrage pour accessoires: \$90 ch.

Porte-Gobelets: En métal: \$100 ch. | Illuminé: \$100 ch. | \*Illuminé avec contrôle (1 ou 2 moteurs): \$140 ch.

\*Lumière DEL sous le siège: \$65/siège.

Description	L x P x H	Cuir						Tissu		
		10	20	30 Bronx Hugo Illusion Tucson Utah Vintage Wild Laredo Yukon	40 Cavallo Princess Santiago Sensation Sunset Trina Victoria	50 Bull Cassiope Dublin	60 Caress Ultrasued	A	B COM	C alta
050 CENTRE ROND	49x49x33	4115	4365	4615	4865	5115	5365	3025	3175	3325
051 FAUTEUIL SANS BRAS	23,5x40x33/40	2715	2840	2965	3090	3215	3340	2115	2250	2390
052 SOFA BRAS GAUCHE	81x40x33/40	7175	7515	7850	8190	8525	8865	5725	5965	6200
053 SOFA BRAS DROIT	81x40x33/40	7175	7515	7850	8190	8525	8865	5725	5965	6200
055 COIN CARRE	44x44x33/40	4790	5025	5265	5500	5740	5975	3775	3915	4050
056 FAUTEUIL BRAS DROIT	34x40x33/40	3775	3940	4100	4265	4425	4590	3000	3150	3300
057 FAUTEUIL BRAS GAUCHE	34x40x33/40	3775	3940	4100	4265	4425	4590	3000	3150	3300
061 CAUSEUSE BRAS DROIT	57x40x33/40	5800	6050	6300	6550	6800	7050	4625	4815	5000
071 FAUTEUIL INCLINABLE SANS BRAS	23,5x40x33/40	3675	3815	3950	4090	4225	4365	3125	3275	3425
086 CAUSEUSE SANS BRAS ALLONGEE GAUCHE	68x40x33/40	5615	5850	6090	6325	6565	6800	4465	4625	4790
088 FAUTEUIL SANS BRAS ALLONGE GAUCHE	45x40x33/40	3600	3840	4075	4315	4550	4790	2825	2915	3000
089 FAUTEUIL SANS BRAS ALLONGE DROIT	45x40x33/40	3600	3840	4075	4315	4550	4790	2825	2915	3000
095 SOFA APPARTEMENT	81x40x33/40	7350	7715	8075	8440	8800	9165	5875	6115	6350
096 SOFA APPARTEMENT BRAS GAUCHE	71x40x33/40	6425	6700	6975	7250	7525	7800	5050	5275	5500
097 SOFA APPARTEMENT BRAS DROIT	71x40x33/40	6425	6700	6975	7250	7525	7800	5050	5275	5500
124 POUF AVEC RANGEMENT	30x22x17	1865	1915	1965	2015	2065	2115	1625	1675	1725

## MALAGA

### CARACTÉRISTIQUES:

Appui-tête ajustable manuel sur tous les items (fixe sur centre rond).

Fauteuil inclinable motorisé pleine jambe "à mec. \*protège-mur". \*Faut. 043 & 163: Dégagement mural 16".

Chaise longue inclinable motorisé: Dégagement mural 8" & avant 5".

Coussins de siège avec mousse modelée + 1" de mousse mémoire; bras avec mousse mémoire.

Couture: petit fil en tissu et gros fil plat en cuir.

Note: 2 inclinables séparés par un coin ne peuvent pas ouvrir en même temps. Aucuns inclinables à côté d'item #155 Petit coin carré.

### OPTIONS

\*Appui-tête motorisé: \$400 ch. \*N/D sur items fixes.

\*Appui-tête motorisé \$400 + Support lombaire & dos chauffant \$500= \$900 ch. (Uniquement sur items inclinable avec bras).

Bloc-batterie: \$400/mec.

Mousse: Extra ferme \$40/siège.

Choix bras (LARGE ou PETIT de 6"): Pattes sur bras LARGE: LG103 bois ou LG189 métal (noire ou chrome). PETIT Bras: LG08 bois ou LG196 métal (noire ou chrome). Spécifiez couleur.

Profondeur d'assise: 20" ou \*22". \*Le 22" N/D sur faut. 043 & 163.

Faut. 043-163: avec base en bois (spécifiez couleur).

Item 327 Tablette pour bras LARGE uniquement: Spécifier couleur.

CINÉMA MAISON - Détails accessoires & configs.: Voir page Cinéma maison en annexe.

Ancrage pour accessoires: \$90 ch.

Porte-Gobelets: En métal: \$100 ch. | Illuminé: \$100 ch. | \*Illuminé avec contrôle (1 ou 2 moteurs): \$140 ch.

\*Lumière DEL sous le siège: \$65/siège.

Description	L x P x H	Cuir						Tissu		
		10	20	30 Bronx Hugo Illusion Tucson Utah Vintage Wild Laredo Yukon	40 Cavallo Princess Santiago Sensation Sunset Trina Victoria	50 Bull Cassiope Dublin	60 Caress Ultrasued	A	B COM	C alta
138 BRAS CENTRE	10x36x24.5	1040	1125	1215	1300	1390	1475	875	915	950
155 PETIT COIN CARRE	40x40x33/40	4790	5025	5265	5500	5740	5975	3775	3915	4050
159 RANGEMENT À ANGLE	11/27x36x24.5	1865	1940	2015	2090	2165	2240	1465	1500	1540
160 RANGEMENT DROIT	11x36x24.5	1800	1865	1925	1990	2050	2115	1375	1425	1475
163 FAUT. DBL INCL. BERCANT PIVOTANT	33x34x42	5725	6025	6325	6625	6925	7225	4700	4825	4950
165 FAUTEUIL DOUBLE INCLINABLE	51x40x33/40	5940	6190	6440	6690	6940	7190	5000	5165	5325
167 SOFA APP. SANS BRAS ALLONGE GAUCHE	82x40x33/40	6225	6550	6875	7200	7525	7850	4900	5115	5325
168 SOFA APP. SANS BRAS ALLONGE DROIT	82x40x33/40	6225	6550	6875	7200	7525	7850	4900	5115	5325
169 FAUTEUIL DOUBLE INCLINABLE BRAS GAUCHE	41x40x33/40	4975	5175	5375	5575	5775	5975	4175	4375	4575
170 FAUTEUIL DOUBLE INCLINABLE BRAS DROIT	41x40x33/40	4975	5175	5375	5575	5775	5975	4175	4375	4575
171 FAUTEUIL DOUBLE INCLINABLE SANS BRAS	30,5x40x33/40	3940	4065	4190	4315	4440	4565	3300	3450	3600
173 CHAISE LONGUE DOUBLE BRAS GAUCHE	41x62x33/40	4790	5015	5240	5465	5690	5915	3840	4040	4240
174 CHAISE LONGUE DOUBLE BRAS DROIT	41x62x33/40	4790	5015	5240	5465	5690	5915	3840	4040	4240
175 FAUTEUIL DOUBLE BRAS GAUCHE	41x40x33/40	3975	4200	4425	4650	4875	5100	3215	3375	3540
176 FAUTEUIL DOUBLE BRAS DROIT	41x40x33/40	3975	4200	4425	4650	4875	5100	3215	3375	3540
177 FAUTEUIL DOUBLE SANS BRAS	30,5x40x33/40	2965	3125	3290	3450	3615	3775	2290	2425	2565

## MALAGA

### CARACTÉRISTIQUES:

Appui-tête ajustable manuel sur tous les items (fixe sur centre rond).

Fauteuil inclinable motorisé pleine jambe "à mec. \*protège-mur". \*Faut. 043 & 163: Dégagement mural 16".

Chaise longue inclinable motorisé: Dégagement mural 8" & avant 5".

Coussins de siège avec mousse modelée + 1" de mousse mémoire; bras avec mousse mémoire.

Couture: petit fil en tissu et gros fil plat en cuir.

Note: 2 inclinables séparés par un coin ne peuvent pas ouvrir en même temps. Aucuns inclinables à côté d'item #155 Petit coin carré.

### OPTIONS

\*Appui-tête motorisé: \$400 ch. \*N/D sur items fixes.

\*Appui-tête motorisé \$400 + Support lombaire & dos chauffant \$500= \$900 ch. (Uniquement sur items inclinable avec bras).

Bloc-batterie: \$400/mec.

Mousse: Extra ferme \$40/siège.

Choix bras (LARGE ou PETIT de 6"): Pattes sur bras LARGE: LG103 bois ou LG189 métal (noire ou chrome). PETIT Bras: LG08 bois ou LG196 métal (noire ou chrome). Spécifiez couleur.

Profondeur d'assise: 20" ou \*22". \*Le 22" N/D sur faut. 043 & 163.

Faut. 043-163: avec base en bois (spécifiez couleur).

Item 327 Tablette pour bras LARGE uniquement: Spécifier couleur.

CINÉMA MAISON - Détails accessoires & configs.: Voir page Cinéma maison en annexe.

Ancrage pour accessoires: \$90 ch.

Porte-Gobelets: En métal: \$100 ch. | Illuminé: \$100 ch. | \*Illuminé avec contrôle (1 ou 2 moteurs): \$140 ch.

\*Lumière DEL sous le siège: \$65/siège.

Description	L x P x H	Cuir						Tissu		
		10	20	30 Bronx Hugo Illusion Tucson Utah Vintage Wild Laredo Yukon	40 Cavallo Princess Santiago Sensation Sunset Trina Victoria	50 Bull Cassiope Dublin	60 Caress Ultrasued	A	B COM	C alta
178 FAUTEUIL DOUBLE SANS BRAS ALLONGE-G	52x40x33/40	3865	4065	4265	4465	4665	4865	3075	3225	3375
179 FAUTEUIL DOUBLE SANS BRAS ALLONGE-D	52x40x33/40	3865	4065	4265	4465	4665	4865	3075	3225	3375
186 CAUS. SANS BRAS ALLONGEE RANGEMENT-G	68x40x33/40	6050	6250	6450	6650	6850	7050	4875	5040	5200
187 CAUS. SANS BRAS ALLONGEE RANGEMENT-D	68x40x33/40	6050	6250	6450	6650	6850	7050	4875	5040	5200
188 FAUT. SANS BRAS ALLONGE RANGEMENT-G	45x40x33/40	4000	4225	4450	4675	4900	5125	3240	3325	3415
189 FAUT. SANS BRAS ALLONGE RANGEMENT-D	45x40x33/40	4000	4225	4450	4675	4900	5125	3240	3325	3415
190 PETIT RANGEMENT À ANGLE	11/21x36x24.5	1800	1865	1925	1990	2050	2115	1375	1425	1475
221 FAUT. DBL SANS BRAS ALLONGE RANGEMENT-G	52x40x33/40	4265	4475	4690	4900	5115	5325	3475	3625	3775
222 FAUT. DBL SANS BRAS ALLONGE RANGEMENT-D	52x40x33/40	4265	4475	4690	4900	5115	5325	3475	3625	3775
223 SOFA APP SANS BRAS ALLONGE RANGEMENT-G	82x40x33/40	6640	6965	7290	7615	7940	8265	5300	5540	5775
224 SOFA APP SANS BRAS ALLONGE RANGEMENT-D	82x40x33/40	6640	6965	7290	7615	7940	8265	5300	5540	5775
236 CHAISE LONGUE INCLINABLE BRAS GAUCHE	34x62x33/40	5400	5565	5725	5890	6050	6215	4550	4700	4850
237 CHAISE LONGUE INCLINABLE BRAS DROIT	34x62x33/40	5400	5565	5725	5890	6050	6215	4550	4700	4850
238 CHAISE LONGUE DBL INCLINABLE BRAS-G	41x62x33/40	5790	6015	6240	6465	6690	6915	4850	5050	5250
239 CHAISE LONGUE DBL INCLINABLE BRAS-D	41x62x33/40	5790	6015	6240	6465	6690	6915	4850	5050	5250
327 TABLETTE DE MERISIER AMOVIBLE POUR BRAS	11 3/8 x 10 x 4	315	315	315	315	315	315	315	315	315

## MALAGA

### CARACTÉRISTIQUES:

Appui-tête ajustable manuel sur tous les items (fixe sur centre rond).

Fauteuil inclinable motorisé pleine jambe "à mec. \*protège-mur". \*Faut. 043 & 163: Dégagement mural 16".

Chaise longue inclinable motorisé: Dégagement mural 8" & avant 5".

Coussins de siège avec mousse modelée + 1" de mousse mémoire; bras avec mousse mémoire.

Couture: petit fil en tissu et gros fil plat en cuir.

Note: 2 inclinables séparés par un coin ne peuvent pas ouvrir en même temps. Aucuns inclinables à côté d'item #155 Petit coin carré.

### OPTIONS

\*Appui-tête motorisé: \$400 ch. \*N/D sur items fixes.

\*Appui-tête motorisé \$400 + Support lombaire & dos chauffant \$500= \$900 ch. (Uniquement sur items inclinable avec bras).

Bloc-batterie: \$400/mec.

Mousse: Extra ferme \$40/siège.

Choix bras (LARGE ou PETIT de 6"): Pattes sur bras LARGE: LG103 bois ou LG189 métal (noire ou chrome). PETIT Bras: LG08 bois ou LG196 métal (noire ou chrome). Spécifiez couleur.

Profondeur d'assise: 20" ou \*22". \*Le 22" N/D sur faut. 043 & 163.

Faut. 043-163: avec base en bois (spécifiez couleur).

Item 327 Tablette pour bras LARGE uniquement: Spécifier couleur.

CINÉMA MAISON - Détails accessoires & configs.: Voir page Cinéma maison en annexe.

Ancrage pour accessoires: \$90 ch.

Porte-Gobelets: En métal: \$100 ch. | Illuminé: \$100 ch. | \*Illuminé avec contrôle (1 ou 2 moteurs): \$140 ch.

\*Lumière DEL sous le siège: \$65/siège.

Description	L x P x H	Cuir						Tissu		
		10	20	30 Bronx Hugo Illusion Tucson Utah Vintage Wild Laredo Yukon	40 Cavallo Princess Santiago Sensation Sunset Trina Victoria	50 Bull Cassiope Dublin	60 Caress Ultrasued	A	B COM	C alta
V51 PORTE VERRE A VIN	3.5 x 5.5 x 6.5	90	90	90	90	90	90	90	90	90
V52 TABLETTE PIVOTANTE EN PLASTIQUE	13 3/8 x 9 5/8	90	90	90	90	90	90	90	90	90
V53 TABLETTE PIVOTANTE EN BOIS	19 x 10	150	150	150	150	150	150	150	150	150
V54 PORTE TABLETTE	4.5 x 8 x 10	100	100	100	100	100	100	100	100	100
V55 LAMPE DEL	1.5x5x14 plié/bent	90	90	90	90	90	90	90	90	90
<b>CONFIGURATIONS</b>										
_A CONFIG (169-170)	82X40X40	9950	10350	10750	11150	11550	11950	8350	8750	9150
_B CONFIG (169-171-174)	113X62X40	13705	14255	14805	15355	15905	16455	11315	11865	12415
_C CONFIG (096-055-171-170)	115X115X40	20130	20965	21805	22640	23480	24315	16300	17015	17725
_D CONFIG (169-171-055-179)	115X96X40	17570	18330	19095	19855	20620	21380	14325	14965	15600
_J CONFIG (041-042)	68X40X40	9430	9800	10180	10550	10930	11300	8030	8200	8380
_K CONFIG (041-071-005)	92X62X40	12805	13290	13780	14265	14755	15240	10665	11050	11440
_L CONFIG (012-055-071-042)	102X102X40	18980	19790	20605	21415	22230	23040	15540	16105	16665
_M CONFIG (041-071-055-089)	102X89X40	16780	17580	18380	19180	19980	20780	13740	14205	14665



# MALAGA

**OPTIMA**  
Collection

**Jaymar**

Conçu et fabriqué fièrement au Canada  
Proudly designed and made in Canada

Nos produits sont fabriqués à la main et des variations mineures peuvent survenir

Our product is hand-made and minor variations can occur.

## SPECIFICATIONS

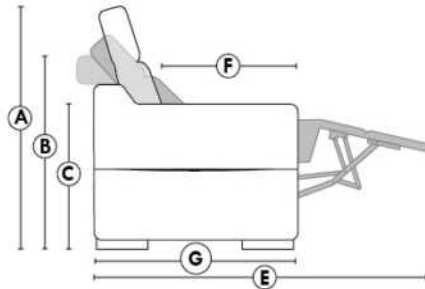

- Appui-tête levé Headrest up
- Appui-tête baissé Headrest down
- Complètement incliné Fully reclined

- A** Hauteur complète 40" Total Height
- B** Hauteur appui-tête baissé 33" Height headrest down
- C** Hauteur du bras 24,5" Arm Height
- D** Hauteur du siège 19,5" Seat height
- E** Profondeur inclinée 65" Depth fully reclined
- F** Profondeur d'assise 20"ou/ou 22" Seat depth
- G** Profondeur appui-tête monté 37,5" Depth with headrest up

## BRAS | ARMS

Option de bras:  
Bras Régulier Large 10" ou Petit bras 6"

Arm option  
Regular arm Large 10" or Small arm 6"

Contrôle de l'inclinaison situé à l'intérieur du bras  
Recliner control located on the inside of the arm.

Option d'accessoires disponible sur le bras régulier seulement  
Accessories option, available on Regular arms ONLY.

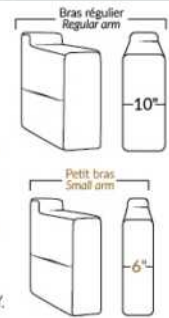

## FAUTEUIL BERÇANT PIVOTANT INCLINABLE SWIVEL ROCKING MOTION CHAIR

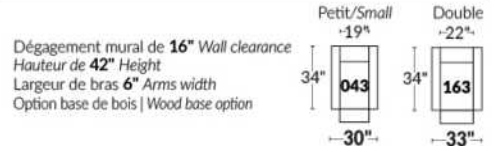

## SIÈGE 23" DE LARGE | 23" SEAT WIDTH

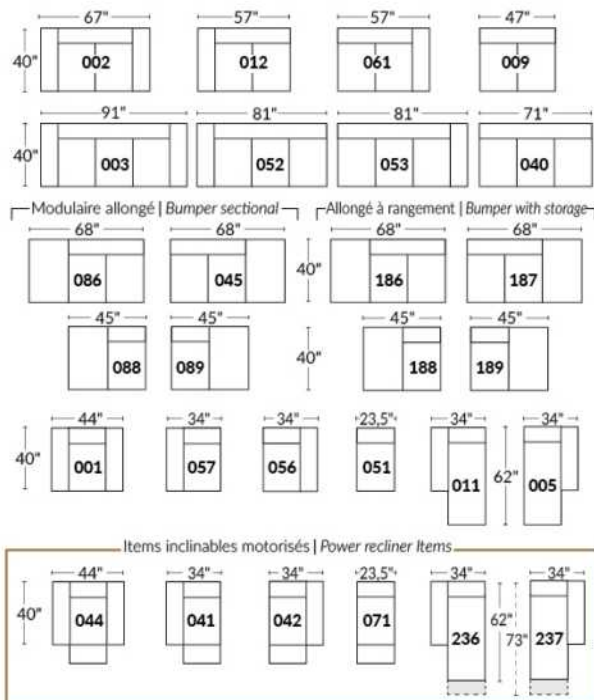

## SIÈGE 30" DE LARGE | 30" SEAT WIDTH

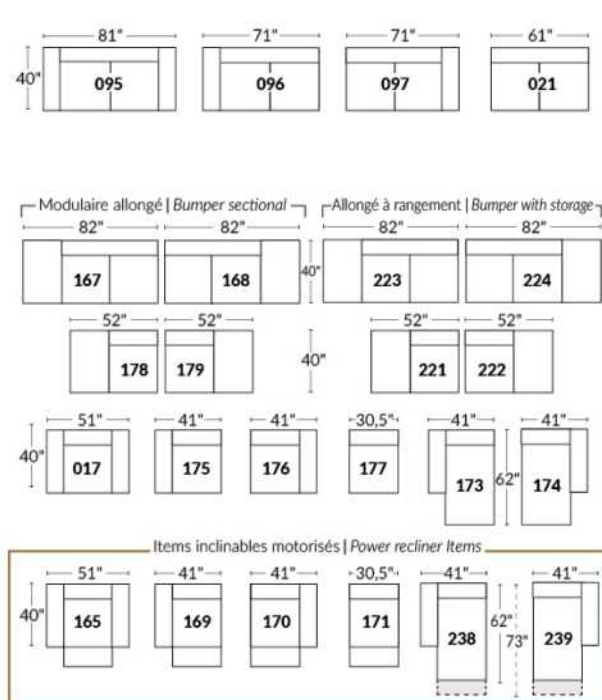

### Autres | Others

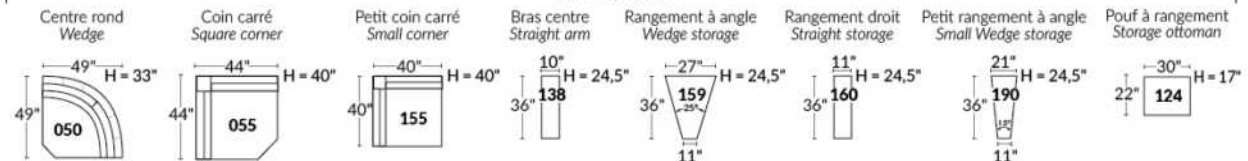

### EXEMPLE 23" EXAMPLE

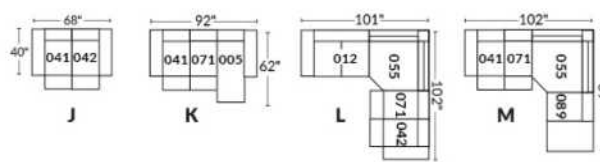

### EXEMPLE 30" EXAMPLE

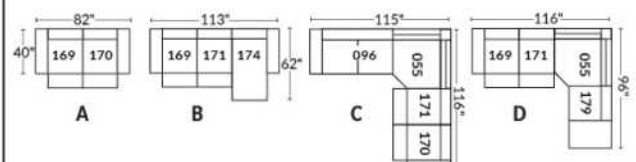

\*Disponibles sur certains modèles et SEULEMENT sur le BRAS LARGE.

### OPTIONS PORTE-GOBELETS

#### MÉTAL



Argent



Noir mat



Brun

#### ILLUMINÉ

1.



Porte-gobelet illuminé

2.



Porte-gobelet illuminé avec contrôle de l'inclinable, port USB & lumière DEL sous le siège

3.



Porte-gobelet illuminé avec contrôle double moteur, port USB & lumière DEL sous le siège

Nos porte-gobelets illuminés à un ou deux contrôles sont compatibles avec les lumières DEL sous le siège. Vous pouvez contrôler la lumière sur le porte-gobelet. Le porte-gobelet à 2 moteurs possède un contrôle remise à zéro (maison) pour remettre votre inclinable à la position de départ.

#### Lumière DEL sous le siège (en option)

Disponible seulement dans les configurations avec un minimum de 1 porte-gobelet illuminé à moteur qui contrôle l'ouverture et la fermeture de la lumière.

Pour les prix des options, voir la section description du modèle Optima.

Veuillez nous fournir un dessin de votre configuration qui indique le type de porte-gobelet et le positionnement.

#### Porte-gobelets avec contrôle

Il faut spécifier la position de ceux-ci; bras droit ou bras gauche et quel inclinable ils vont contrôler. Si vous avez une rangée de fauteuils avec plusieurs porte-gobelets, le contrôle sera par défaut sur le bras gauche et sur le droit pour le dernier bras extérieur.

#### EXEMPLE A

041-169 : Contrôleur et porte-gobelet à gauche  
071-171 : boutons tactiles sur le côté du siège  
042-170 : Contrôleur et porte-gobelet à droite

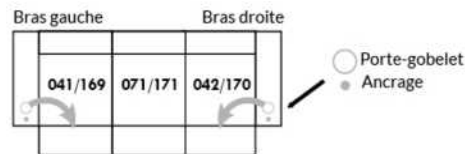

#### EXEMPLE B

071-171 : Ces deux items peuvent être connectés à un porte-gobelet intelligent qui pourra contrôler l'inclinable.  
Il faut alors utiliser un de ces items: 138,159, 160 et 190

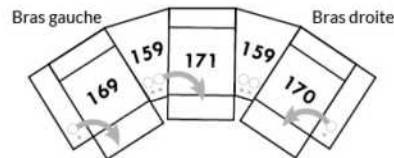

#### Informations sur les appui-têtes et boutons de contrôles des inclinables

##### AVEC porte-gobelet illuminés

Si vous prenez un item stationnaire, vous aurez par défaut le porte-gobelet N°1.  
Si vous prenez un appui-tête manuel, vous aurez le porte-gobelet N°2.  
Si vous prenez un appui-tête électrique, vous aurez par défaut le porte-gobelet N°3.

##### SANS porte-gobelet et avec un inclinable

Si vous prenez un item inclinable et un appui-tête manuel, il y aura un contrôle à boutons tactiles.  
Si vous prenez un item inclinable avec un appui-tête électrique, vous aurez un contrôleur à bouton poussoir double avec prise USB.  
Si c'est un item sans bras (071-171) il y aura alors les boutons tactiles.



Boutons tactiles



Boutons poussoirs



\*Disponibles sur certains modèles et SEULEMENT sur le BRAS LARGE.

### OPTIONS ACCESSOIRES

<p><b>Ancrage pour accessoires</b></p> 	<p><b>V51</b> Porte verre à vin</p> 	<p><b>V52</b> Tablette pivotante en plastique</p> 	<p><b>V53</b> Tablette pivotante en bois (choix de 8 couleurs)</p> 
<p><b>V54</b> Porte tablette</p> 	<p><b>V55</b> Lampe DEL</p> 	<p>Spécifiez sur quel bras (gauche ou droit) la tablette sera installée</p>	

Pour les prix des ancrages, voir la section description du modèle Optima et pour les accessoires vous référer à la fin de la liste de prix.

### Items 138-159-160-190 et bras large

Option ancrage et porte-gobelet \*Non disponible sur les petits bras\*.

Veuillez spécifier sur quel bras vous voulez avoir les ancrages et les porte-gobelets.

NB: Item 138- 159-160-190 sont non finis sur les côtés, doivent être utilisés entre 2 sièges. Chaque item à rangement possède 2 prises USB et une prise électrique à l'intérieur du rangement.



### SUGGESTIONS DE CONFIGURATIONS

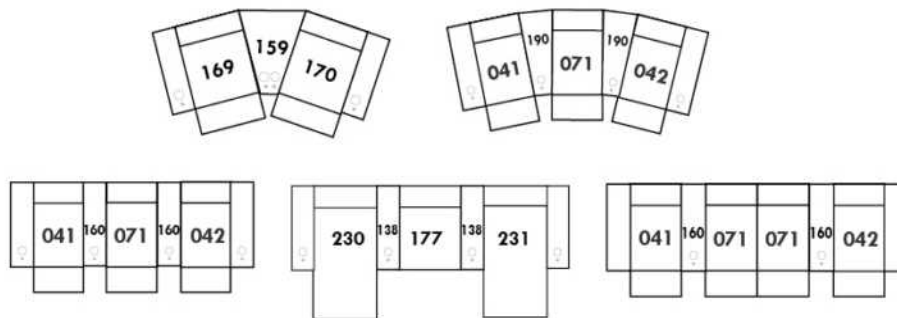



## MANHATTAN

Appui-tête ajustable manuel sur tous les items (fixe sur centre rond).  
 Fauteuil inclinable motorisé pleine jambe "à mec. \*protège-mur". \*Faut. 043 & 163: Dégagement mural 16".  
 Chaise longue inclinable motorisé: Dégagement mural 8" & avant 5".  
 Coussins de siège avec mousse modelée + 1" de mousse mémoire; bras avec mousse mémoire.  
 Couture: petit fil en tissu et gros fil plat en cuir.  
 Note: 2 inclinables séparés par un coin ne peuvent pas ouvrir en même temps. Aucuns inclinables à côté d'item #155.

### OPTIONS

\*Appui-tête motorisé: \$400 ch. \*N/D sur items fixes.  
 \*Appui-tête motorisé \$400 + Support lombaire & dos chauffant \$500= \$900 ch. (Uniquement sur items inclinable avec bras).  
 Bloc-batterie: \$400/mec.  
 Mousse: Extra ferme \$40/siège.  
 Choix bras (LARGE ou PETIT de 6"): Pattes sur bras LARGE: en Bois LG103 carrée ou LG187 arrondie. | Métal: LG189 cyl. (noire ou chrome) ou LG64 (carré). PETIT bras: LG08 bois ou Métal: LG196 cyl. (noire ou chrome) ou LG64 (carré). Spécifiez couleur.  
 Profondeur d'assise: 20" ou \*22". \*Le 22" N/D sur faut. 043 & 163.  
 Faut. 043-163: base en bois (spécifiez couleur).  
 Item 327 Tablette en merisier pour bras LARGE uniquement: Spécifiez couleur.

CINÉMA MAISON - Détails accessoires & config.: Voir page Cinéma maison en annexe.

Ancrage pour accessoires: \$90 ch.  
 Porte-Gobelets: En métal: \$100 ch. | Illuminé: \$100 ch. | \*Illuminé avec contrôle (1 ou 2 moteurs): \$140 ch.  
 \*Lumière DEL sous le siège: \$65/siège.

Description	L x P x H	Cuir						Tissu		
		10	20	30	40	50	60	A	B	C
				Bronx Hugo Illusion Tucson Utah Vintage Wild Laredo Yukon	Cavallo Princess Santiago Sensation Sunset Trina Victoria	Bull Cassiope Dublin	Caress Ultrasued		COM	alta
001 FAUTEUIL	42x40x33/40	4725	4950	5175	5400	5625	5850	3840	3950	4065
002 CAUSEUSE	65x40x33/40	6750	7040	7325	7615	7900	8190	5440	5625	5815
003 SOFA	89x40x33/40	8165	8540	8915	9290	9665	10040	6565	6790	7015
005 CHAISE LONGUE BRAS DROIT	33x62x33/40	4415	4575	4740	4900	5065	5225	3525	3675	3825
009 CAUSEUSE SANS BRAS	47x40x33/40	4740	4915	5090	5265	5440	5615	3725	3925	4125
011 CHAISE LONGUE BRAS GAUCHE	33x62x33/40	4415	4575	4740	4900	5065	5225	3525	3675	3825
012 CAUSEUSE BRAS GAUCHE	56x40x33/40	5800	6050	6300	6550	6800	7050	4625	4815	5000
017 FAUTEUIL DOUBLE	49x40x33/40	4950	5200	5450	5700	5950	6200	4000	4150	4300
021 SOFA APPARTEMENT SANS BRAS	61x40x33/40	5350	5600	5850	6100	6350	6600	4175	4390	4600
040 SOFA SANS BRAS	71x40x33/40	6125	6415	6700	6990	7275	7565	4875	5100	5325
041 FAUTEUIL INCLINABLE BRAS-G	33x40x33/40	4715	4900	5090	5275	5465	5650	4015	4100	4190
042 FAUTEUIL INCLINABLE BRAS-D	33x40x33/40	4715	4900	5090	5275	5465	5650	4015	4100	4190
043 FAUTEUIL INCLINABLE BERÇANT PIVOTANT	30x34x42	5590	5865	6140	6415	6690	6965	4690	4800	4915
044 FAUTEUIL INCLINABLE	42x40x33/40	5690	5915	6140	6365	6590	6815	4800	4925	5050
045 CAUSEUSE SANS BRAS ALLONGEE DROIT	68x40x33/40	5615	5850	6090	6325	6565	6800	4465	4625	4790
050 CENTRE ROND	49x49x33	4115	4365	4615	4865	5115	5365	3025	3175	3325

## MANHATTAN

Appui-tête ajustable manuel sur tous les items (fixe sur centre rond).  
 Fauteuil inclinable motorisé pleine jambe "à mec. \*protège-mur". \*Faut. 043 & 163: Dégagement mural 16".  
 Chaise longue inclinable motorisé: Dégagement mural 8" & avant 5".  
 Coussins de siège avec mousse modelée + 1" de mousse mémoire; bras avec mousse mémoire.  
 Couture: petit fil en tissu et gros fil plat en cuir.  
 Note: 2 inclinables séparés par un coin ne peuvent pas ouvrir en même temps. Aucuns inclinables à côté d'item #155.

### OPTIONS

\*Appui-tête motorisé: \$400 ch. \*N/D sur items fixes.  
 \*Appui-tête motorisé \$400 + Support lombaire & dos chauffant \$500= \$900 ch. (Uniquement sur items inclinable avec bras).  
 Bloc-batterie: \$400/mec.  
 Mousse: Extra ferme \$40/siège.  
 Choix bras (LARGE ou PETIT de 6"): Pattes sur bras LARGE: en Bois LG103 carrée ou LG187 arrondie. | Métal: LG189 cyl. (noire ou chrome) ou LG64 (carré). PETIT bras: LG08 bois ou Métal: LG196 cyl. (noire ou chrome) ou LG64 (carré). Spécifiez couleur.  
 Profondeur d'assise: 20" ou \*22". \*Le 22" N/D sur faut. 043 & 163.  
 Faut. 043-163: base en bois (spécifiez couleur).  
 Item 327 Tablette en merisier pour bras LARGE uniquement: Spécifiez couleur.

CINÉMA MAISON - Détails accessoires & config.: Voir page Cinéma maison en annexe.

Ancrage pour accessoires: \$90 ch.

Porte-Gobelets: En métal: \$100 ch. | Illuminé: \$100 ch. | \*Illuminé avec contrôle (1 ou 2 moteurs): \$140 ch.

\*Lumière DEL sous le siège: \$65/siège.

Description	L x P x H	Cuir						Tissu		
		10	20	30 Bronx Hugo Illusion Tucson Utah Vintage Wild Laredo Yukon	40 Cavallo Princess Santiago Sensation Sunset Trina Victoria	50 Bull Cassiope Dublin	60 Caress Ultrasued	A	B COM	C alta
051 FAUTEUIL SANS BRAS	23,5x40x33/40	2715	2840	2965	3090	3215	3340	2115	2250	2390
052 SOFA BRAS GAUCHE	80x40x33/40	7175	7515	7850	8190	8525	8865	5725	5965	6200
053 SOFA BRAS DROIT	80x40x33/40	7175	7515	7850	8190	8525	8865	5725	5965	6200
055 COIN CARRE	44x44x33/40	4790	5025	5265	5500	5740	5975	3775	3915	4050
056 FAUTEUIL BRAS DROIT	33x40x33/40	3775	3940	4100	4265	4425	4590	3000	3150	3300
057 FAUTEUIL BRAS GAUCHE	33x40x33/40	3775	3940	4100	4265	4425	4590	3000	3150	3300
061 CAUSEUSE BRAS DROIT	56x40x33/40	5800	6050	6300	6550	6800	7050	4625	4815	5000
071 FAUTEUIL INCLINABLE SANS BRAS	23,5x40x33/40	3675	3815	3950	4090	4225	4365	3125	3275	3425
086 CAUSEUSE SANS BRAS ALLONGEE GAUCHE	68x40x33/40	5615	5850	6090	6325	6565	6800	4465	4625	4790
088 FAUTEUIL SANS BRAS ALLONGE GAUCHE	45x40x33/40	3600	3840	4075	4315	4550	4790	2825	2915	3000
089 FAUTEUIL SANS BRAS ALLONGE DROIT	45x40x33/40	3600	3840	4075	4315	4550	4790	2825	2915	3000
095 SOFA APPARTEMENT	79x40x33/40	7350	7715	8075	8440	8800	9165	5875	6115	6350
096 SOFA APPARTEMENT BRAS GAUCHE	70x40x33/40	6425	6700	6975	7250	7525	7800	5050	5275	5500
097 SOFA APPARTEMENT BRAS DROIT	70x40x33/40	6425	6700	6975	7250	7525	7800	5050	5275	5500
124 POUF AVEC RANGEMENT	30x22x17	1865	1915	1965	2015	2065	2115	1625	1675	1725
138 BRAS CENTRE	9x36x24	1040	1125	1215	1300	1390	1475	875	915	950

## MANHATTAN

Appui-tête ajustable manuel sur tous les items (fixe sur centre rond).  
 Fauteuil inclinable motorisé pleine jambe "à mec. \*protège-mur". \*Faut. 043 & 163: Dégagement mural 16".  
 Chaise longue inclinable motorisé: Dégagement mural 8" & avant 5".  
 Coussins de siège avec mousse modelée + 1" de mousse mémoire; bras avec mousse mémoire.  
 Couture: petit fil en tissu et gros fil plat en cuir.  
 Note: 2 inclinables séparés par un coin ne peuvent pas ouvrir en même temps. Aucuns inclinables à côté d'item #155.

### OPTIONS

\*Appui-tête motorisé: \$400 ch. \*N/D sur items fixes.  
 \*Appui-tête motorisé \$400 + Support lombaire & dos chauffant \$500= \$900 ch. (Uniquement sur items inclinable avec bras).  
 Bloc-batterie: \$400/mec.  
 Mousse: Extra ferme \$40/siège.  
 Choix bras (LARGE ou PETIT de 6"): Pattes sur bras LARGE: en Bois LG103 carrée ou LG187 arrondie. | Métal: LG189 cyl. (noire ou chrome) ou LG64 (carré). PETIT bras: LG08 bois ou Métal: LG196 cyl. (noire ou chrome) ou LG64 (carré). Spécifiez couleur.  
 Profondeur d'assise: 20" ou \*22". \*Le 22" N/D sur faut. 043 & 163.  
 Faut. 043-163: base en bois (spécifiez couleur).  
 Item 327 Tablette en merisier pour bras LARGE uniquement: Spécifiez couleur.

CINÉMA MAISON - Détails accessoires & config.: Voir page Cinéma maison en annexe.

Ancrage pour accessoires: \$90 ch.

Porte-Gobelets: En métal: \$100 ch. | Illuminé: \$100 ch. | \*Illuminé avec contrôle (1 ou 2 moteurs): \$140 ch.

\*Lumière DEL sous le siège: \$65/siège.

Description	L x P x H	Cuir						Tissu		
		10	20	30 Bronx Hugo Illusion Tucson Utah Vintage Wild Laredo Yukon	40 Cavallo Princess Santiago Sensation Sunset Trina Victoria	50 Bull Cassiope Dublin	60 Caress Ultrasued	A	B COM	C alta
155 PETIT COIN CARRE	40x40x33/40	4790	5025	5265	5500	5740	5975	3775	3915	4050
159 RANGEMENT À ANGLE	12/27x36x24	1865	1940	2015	2090	2165	2240	1465	1500	1540
160 RANGEMENT DROIT	12x36x24	1800	1865	1925	1990	2050	2115	1375	1425	1475
163 FAUT. DBL INCL. BERCANT PIVOTANT	33x34x42	5725	6025	6325	6625	6925	7225	4700	4825	4950
165 FAUTEUIL DOUBLE INCLINABLE	49x40x33/40	5940	6190	6440	6690	6940	7190	5000	5165	5325
167 SOFA APP. SANS BRAS ALLONGE GAUCHE	82x40x33/40	6225	6550	6875	7200	7525	7850	4900	5115	5325
168 SOFA APP. SANS BRAS ALLONGE DROIT	82x40x33/40	6225	6550	6875	7200	7525	7850	4900	5115	5325
169 FAUTEUIL DOUBLE INCLINABLE BRAS GAUCHE	40x40x33/40	4975	5175	5375	5575	5775	5975	4175	4375	4575
170 FAUTEUIL DOUBLE INCLINABLE BRAS DROIT	40x40x33/40	4975	5175	5375	5575	5775	5975	4175	4375	4575
171 FAUTEUIL DOUBLE INCLINABLE SANS BRAS	30,5x40x33/40	3940	4065	4190	4315	4440	4565	3300	3450	3600
173 CHAISE LONGUE DOUBLE BRAS GAUCHE	40x62x33/40	4790	5015	5240	5465	5690	5915	3840	4040	4240
174 CHAISE LONGUE DOUBLE BRAS DROIT	40x62x33/40	4790	5015	5240	5465	5690	5915	3840	4040	4240
175 FAUTEUIL DOUBLE BRAS GAUCHE	40x40x33/40	3975	4200	4425	4650	4875	5100	3215	3375	3540
176 FAUTEUIL DOUBLE BRAS DROIT	40x40x33/40	3975	4200	4425	4650	4875	5100	3215	3375	3540
177 FAUTEUIL DOUBLE SANS BRAS	30,5x40x33/40	2965	3125	3290	3450	3615	3775	2290	2425	2565
178 FAUTEUIL DOUBLE SANS BRAS ALLONGE-G	52x40x33/40	3865	4065	4265	4465	4665	4865	3075	3225	3375

## MANHATTAN

Appui-tête ajustable manuel sur tous les items (fixe sur centre rond).  
 Fauteuil inclinable motorisé pleine jambe "à mec. \*protège-mur". \*Faut. 043 & 163: Dégagement mural 16".  
 Chaise longue inclinable motorisé: Dégagement mural 8" & avant 5".  
 Coussins de siège avec mousse modelée + 1" de mousse mémoire; bras avec mousse mémoire.  
 Couture: petit fil en tissu et gros fil plat en cuir.  
 Note: 2 inclinables séparés par un coin ne peuvent pas ouvrir en même temps. Aucuns inclinables à côté d'item #155.

### OPTIONS

\*Appui-tête motorisé: \$400 ch. \*N/D sur items fixes.  
 \*Appui-tête motorisé \$400 + Support lombaire & dos chauffant \$500= \$900 ch. (Uniquement sur items inclinable avec bras).  
 Bloc-batterie: \$400/mec.  
 Mousse: Extra ferme \$40/siège.  
 Choix bras (LARGE ou PETIT de 6"): Pattes sur bras LARGE: en Bois LG103 carrée ou LG187 arrondie. | Métal: LG189 cyl. (noire ou chrome) ou LG64 (carré). PETIT bras: LG08 bois ou Métal: LG196 cyl. (noire ou chrome) ou LG64 (carré). Spécifiez couleur.  
 Profondeur d'assise: 20" ou \*22". \*Le 22" N/D sur faut. 043 & 163.  
 Faut. 043-163: base en bois (spécifiez couleur).  
 Item 327 Tablette en merisier pour bras LARGE uniquement: Spécifiez couleur.

CINÉMA MAISON - Détails accessoires & config.: Voir page Cinéma maison en annexe.

Ancrage pour accessoires: \$90 ch.

Porte-Gobelets: En métal: \$100 ch. | Illuminé: \$100 ch. | \*Illuminé avec contrôle (1 ou 2 moteurs): \$140 ch.

\*Lumière DEL sous le siège: \$65/siège.

Description	L x P x H	Cuir						Tissu		
		10	20	30 Bronx Hugo Illusion Tucson Utah Vintage Wild Laredo Yukon	40 Cavallo Princess Santiago Sensation Sunset Trina Victoria	50 Bull Cassiope Dublin	60 Caress Ultrasued	A	B COM	C alta
179 FAUTEUIL DOUBLE SANS BRAS ALLONGE-D	52x40x33/40	3865	4065	4265	4465	4665	4865	3075	3225	3375
186 CAUS. SANS BRAS ALLONGEE RANGEMENT-G	68x40x33/40	6050	6250	6450	6650	6850	7050	4875	5040	5200
187 CAUS. SANS BRAS ALLONGEE RANGEMENT-D	68x40x33/40	6050	6250	6450	6650	6850	7050	4875	5040	5200
188 FAUT. SANS BRAS ALLONGE RANGEMENT-G	45x40x33/40	4000	4225	4450	4675	4900	5125	3240	3325	3415
189 FAUT. SANS BRAS ALLONGE RANGEMENT-D	45x40x33/40	4000	4225	4450	4675	4900	5125	3240	3325	3415
190 PETIT RANGEMENT À ANGLE	12/21x36x24	1800	1865	1925	1990	2050	2115	1375	1425	1475
221 FAUT. DBL SANS BRAS ALLONGE RANGEMENT-G	52x40x33/40	4265	4475	4690	4900	5115	5325	3475	3625	3775
222 FAUT. DBL SANS BRAS ALLONGE RANGEMENT-D	52x40x33/40	4265	4475	4690	4900	5115	5325	3475	3625	3775
223 SOFA APP SANS BRAS ALLONGE RANGEMENT-G	82x40x33/40	6640	6965	7290	7615	7940	8265	5300	5540	5775
224 SOFA APP SANS BRAS ALLONGE RANGEMENT-D	82x40x33/40	6640	6965	7290	7615	7940	8265	5300	5540	5775
236 CHAISE LONGUE INCLINABLE BRAS GAUCHE	33x62x33/40	5400	5565	5725	5890	6050	6215	4550	4700	4850
237 CHAISE LONGUE INCLINABLE BRAS DROIT	33x62x33/40	5400	5565	5725	5890	6050	6215	4550	4700	4850
238 CHAISE LONGUE DBL INCLINABLE BRAS-G	40x62x33/40	5790	6015	6240	6465	6690	6915	4850	5050	5250
239 CHAISE LONGUE DBL INCLINABLE BRAS-D	40x62x33/40	5790	6015	6240	6465	6690	6915	4850	5050	5250
327 TABLETTE DE MERISIER AMOVIBLE POUR BRAS	11 x 10 x 4	315	315	315	315	315	315	315	315	315
V51 PORTE VERRE A VIN	3.5 x 5.5 x 6.5	90	90	90	90	90	90	90	90	90

## MANHATTAN

Appui-tête ajustable manuel sur tous les items (fixe sur centre rond).  
 Fauteuil inclinable motorisé pleine jambe "à méc. \*protège-mur". \*Faut. 043 & 163: Dégagement mural 16".  
 Chaise longue inclinable motorisé: Dégagement mural 8" & avant 5".  
 Coussins de siège avec mousse modelée + 1" de mousse mémoire; bras avec mousse mémoire.  
 Couture: petit fil en tissu et gros fil plat en cuir.  
 Note: 2 inclinables séparés par un coin ne peuvent pas ouvrir en même temps. Aucuns inclinables à côté d'item #155.

### OPTIONS

\*Appui-tête motorisé: \$400 ch. \*N/D sur items fixes.  
 \*Appui-tête motorisé \$400 + Support lombaire & dos chauffant \$500= \$900 ch. (Uniquement sur items inclinable avec bras).  
 Bloc-batterie: \$400/mec.  
 Mousse: Extra ferme \$40/siège.  
 Choix bras (LARGE ou PETIT de 6"): Pattes sur bras LARGE: en Bois LG103 carrée ou LG187 arrondie. | Métal: LG189 cyl. (noire ou chrome) ou LG64 (carré). PETIT bras: LG08 bois ou Métal: LG196 cyl. (noire ou chrome) ou LG64 (carré). Spécifiez couleur.  
 Profondeur d'assise: 20" ou \*22". \*Le 22" N/D sur faut. 043 & 163.  
 Faut. 043-163: base en bois (spécifiez couleur).  
 Item 327 Tablette en merisier pour bras LARGE uniquement: Spécifier couleur.

CINÉMA MAISON - Détails accessoires & config.: Voir page Cinéma maison en annexe.

Ancrage pour accessoires: \$90 ch.  
 Porte-Gobelets: En métal: \$100 ch. | Illuminé: \$100 ch. | \*Illuminé avec contrôle (1 ou 2 moteurs): \$140 ch.  
 \*Lumière DEL sous le siège: \$65/siège.

Description	L x P x H	Cuir						Tissu		
		10	20	30	40	50	60	A	B COM	C alta
				Bronx Hugo Illusion Tucson Utah Vintage Wild Laredo Yukon	Cavallo Princess Santiago Sensation Sunset Trina Victoria	Bull Cassiope Dublin	Caress Ultrasued			
V52 TABLETTE PIVOTANTE EN PLASTIQUE	13 3/8 x 9 5/8	90	90	90	90	90	90	90	90	90
V53 TABLETTE PIVOTANTE EN BOIS	19 x 10	150	150	150	150	150	150	150	150	150
V54 PORTE TABLETTE	4.5 x 8 x 10	100	100	100	100	100	100	100	100	100
V55 LAMPE DEL	1.5x5x14 plié/bent	90	90	90	90	90	90	90	90	90
<b>CONFIGURATIONS</b>										
_A CONFIG (169-170)	80X40X40	9950	10350	10750	11150	11550	11950	8350	8750	9150
_B CONFIG (169-171-174)	111X62X40	13705	14255	14805	15355	15905	16455	11315	11865	12415
_C CONFIG (096-055-171-170)	115X115X40	20130	20965	21805	22640	23480	24315	16300	17015	17725
_D CONFIG (169-171-055-179)	115X96X40	17570	18330	19095	19855	20620	21380	14325	14965	15600
_J CONFIG (041-042)	66X40X40	9430	9800	10180	10550	10930	11300	8030	8200	8380
_K CONFIG (041-071-005)	90X62X40	12805	13290	13780	14265	14755	15240	10665	11050	11440
_L CONFIG (012-055-071-042)	101X101X40	18980	19790	20605	21415	22230	23040	15540	16105	16665
_M CONFIG (041-071-055-089)	101X89X40	16780	17580	18380	19180	19980	20780	13740	14205	14665



# MANHATTAN

**OPTIMA**  
Collection

**Jaymar**

Conçu et fabriqué fièrement au Canada  
Proudly designed and made in Canada

Nos produits sont fabriqués à la main et des variations mineures peuvent survenir.

Our product is hand-made and minor variations can occur.

## SPECIFICATIONS

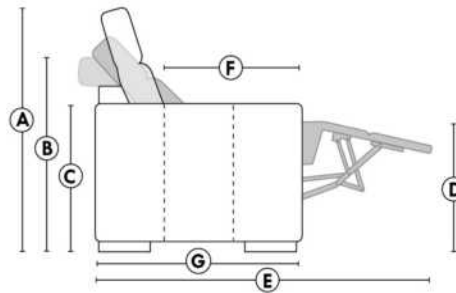

- Appui-tête levé / Headrest up
- Appui-tête baissé / Headrest down
- Complètement incliné / Fully reclined

- A** Hauteur complète 40" Total Height
- B** Hauteur appui-tête baissé 33" Height headrest down
- C** Hauteur du bras 24" Arm Height
- D** Hauteur du siège 19,5" Seat height
- E** Profondeur inclinée 65" Depth fully reclined
- F** Profondeur d'assise 20"ou/ou 22" Seat depth
- G** Profondeur appui-tête monté 37,5" Depth with headrest up

## BRAS | ARMS

Option de bras:  
Bras Régulier Large 9" ou Petit bras 6"

Arm option  
Regular arm Large 9" or Small arm 6"

Contrôle de l'inclinaison situé à l'intérieur du bras  
Recliner control located on the inside of the arm.

Option d'accessoires disponible sur le bras régulier seulement  
Accessories option, available on Regular arms ONLY.

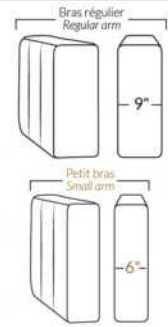

## FAUTEUIL BERÇANT PIVOTANT INCLINABLE SWIVEL ROCKING MOTION CHAIR



## SIÈGE 23" DE LARGE | 23" SEAT WIDTH

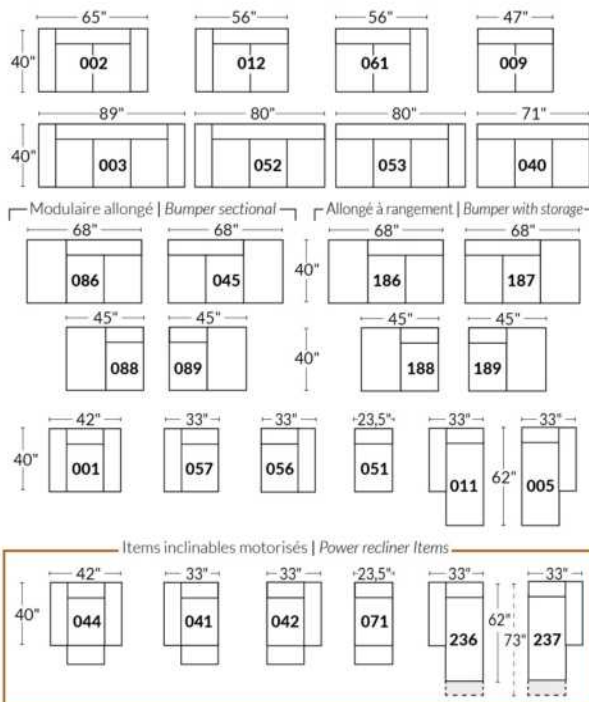

## SIÈGE 30" DE LARGE | 30" SEAT WIDTH

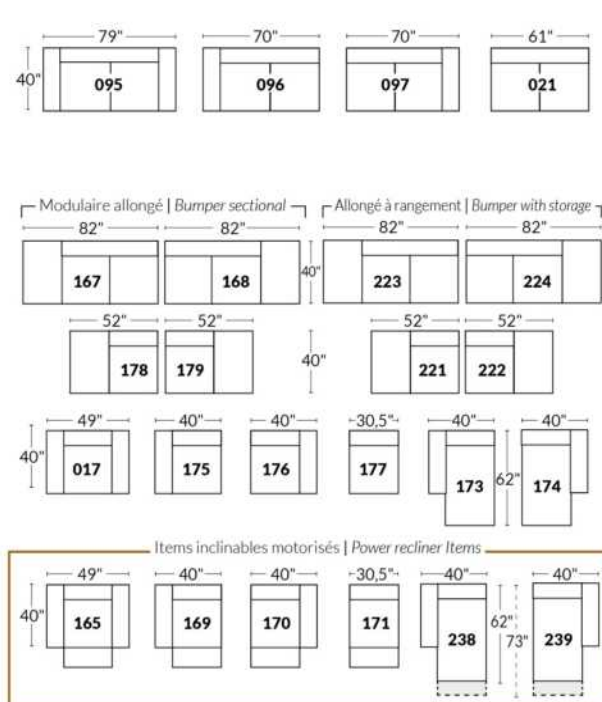

### Autres | Others

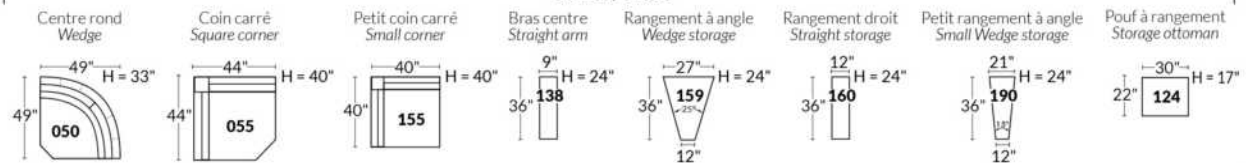

### EXEMPLE 23" EXAMPLE

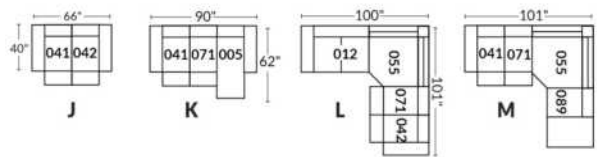

### EXEMPLE 30" EXAMPLE

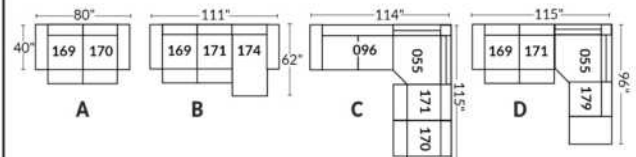

\*Disponibles sur certains modèles et SEULEMENT sur le BRAS LARGE.

### OPTIONS PORTE-GOBELETS

#### MÉTAL



Argent



Noir mat



Brun

#### ILLUMINÉ

1.



Porte-gobelet illuminé

2.



Porte-gobelet illuminé avec contrôle de l'inclinable, port USB & lumière DEL sous le siège

3.



Porte-gobelet illuminé avec contrôle double moteur, port USB & lumière DEL sous le siège

Nos porte-gobelets illuminés à un ou deux contrôles sont compatibles avec les lumières DEL sous le siège. Vous pouvez contrôler la lumière sur le porte-gobelet. Le porte-gobelet à 2 moteurs possède un contrôle remise à zéro (maison) pour remettre votre inclinable à la position de départ.

#### Lumière DEL sous le siège (en option)

Disponible seulement dans les configurations avec un minimum de 1 porte-gobelet illuminé à moteur qui contrôle l'ouverture et la fermeture de la lumière.

Pour les prix des options, voir la section description du modèle Optima.

Veuillez nous fournir un dessin de votre configuration qui indique le type de porte-gobelet et le positionnement.

#### Porte-gobelets avec contrôle

Il faut spécifier la position de ceux-ci; bras droit ou bras gauche et quel inclinable ils vont contrôler. Si vous avez une rangée de fauteuils avec plusieurs porte-gobelets, le contrôle sera par défaut sur le bras gauche et sur le droit pour le dernier bras extérieur.

#### EXEMPLE A

041-169 : Contrôleur et porte-gobelet à gauche  
071-171 : boutons tactiles sur le côté du siège  
042-170 : Contrôleur et porte-gobelet à droite

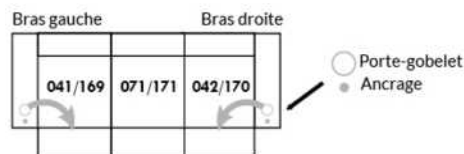

#### EXEMPLE B

071-171 : Ces deux items peuvent être connectés à un porte-gobelet intelligent qui pourra contrôler l'inclinable.  
Il faut alors utiliser un de ces items: 138,159, 160 et 190

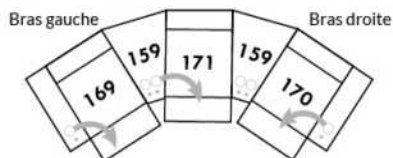

#### Informations sur les appui-têtes et boutons de contrôles des inclinables

##### AVEC porte-gobelet illuminés

Si vous prenez un item **stationnaire**, vous aurez par défaut le porte-gobelet N°1.  
Si vous prenez un **appui-tête manuel**, vous aurez le porte-gobelet N°2.  
Si vous prenez un **appui-tête électrique**, vous aurez par défaut le porte-gobelet N°3.

##### SANS porte-gobelet et avec un inclinable

Si vous prenez un item inclinable et un **appui-tête manuel**, il y aura un contrôle à boutons tactiles.  
Si vous prenez un item inclinable avec un **appui-tête électrique**, vous aurez un contrôleur à bouton poussoir double avec prise USB.  
Si c'est un **item sans bras** (071-171) il y aura alors les boutons tactiles.



Boutons tactiles



Boutons poussoirs



\*Disponibles sur certains modèles et SEULEMENT sur le BRAS LARGE.

### OPTIONS ACCESSOIRES

<p><b>Ancrage pour accessoires</b></p> 	<p><b>V51</b> Porte verre à vin</p> 	<p><b>V52</b> Tablette pivotante en plastique</p> 	<p><b>V53</b> Tablette pivotante en bois (choix de 8 couleurs)</p> 
<p><b>V54</b> Porte tablette</p> 	<p><b>V55</b> Lampe DEL</p> 	<p>Spécifiez sur quel bras (gauche ou droit) la tablette sera installée</p>	

Pour les prix des ancrages, voir la section description du modèle Optima et pour les accessoires vous référer à la fin de la liste de prix.

### Items 138-159-160-190 et bras large

Option ancrage et porte-gobelet \*Non disponible sur les petits bras\*.

Veuillez spécifier sur quel bras vous voulez avoir les ancrages et les porte-gobelets.

NB: Item 138- 159-160-190 sont non finis sur les côtés, doivent être utilisés entre 2 sièges. Chaque item à rangement possède 2 prises USB et une prise électrique à l'intérieur du rangement.



### SUGGESTIONS DE CONFIGURATIONS

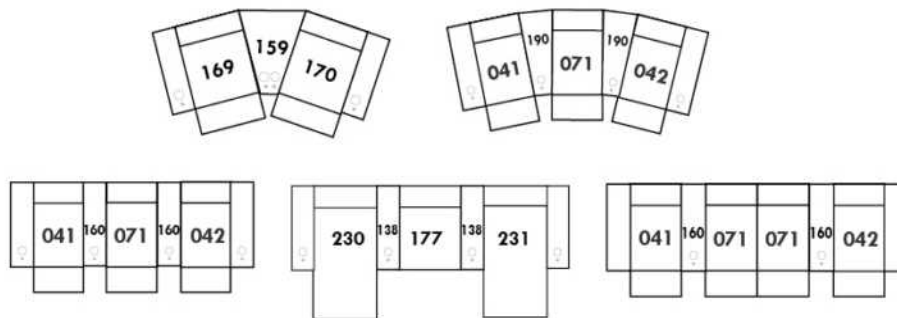



## MELBOURNE

Appui-tête manuel sur tous les items (fixe sur centre rond).

Fauteuil inclinable motorisé pleine jambe "à mec. \*protège-mur". \*Faut. 043 & 163: Dégagement mural 16".

Chaise longue inclinable motorisé: Dégagement mural 8" & avant 5".

Coussins de siège avec mousse modelée + 1" de mousse mémoire; bras avec mousse mémoire.

Couture: petit fil en tissu & gros fil plat en cuir.

Note: 2 inclinables séparés par un coin ne peuvent pas ouvrir en même temps. Aucuns incl. à côté d'item #155 Petit coin carré.

### OPTIONS

\*Appui-tête motorisé: \$400 ch. \*N/D sur items fixes.

\*Appui-tête motorisé \$400 + Support lombaire & dos chauffant \$500= \$900 ch. (Seul. sur items inclinable avec bras).

Bloc-batterie: \$400/mec.

Mousse: Extra ferme \$40/siège.

Choix avec ou sans "insertion de bois" dans le bras. Si avec insertion, spécifiez couleur.

Choix bras (LARGE ou PETIT de 6"): Pattes sur bras LARGE: LG103 en bois ou LG189 métal (noire ou chrome). PETIT Bras: LG08 en bois ou LG196 métal (noire ou chrome). Spécifiez couleur.

Profondeur d'assise: 20" ou \*22". \*Le 22" N/D sur faut. 043 & 163.

Faut. 043-163: avec base en bois (spécifiez couleur).

Item 327 Tablette pour bras LARGE seul.: Spécifiez couleur.

CINÉMA MAISON - Détails accessoires & configs.: Voir page Cinéma maison en annexe.

Ancrage pour accessoires: \$90 ch.

Porte-Gobelets: En métal: \$100 ch. | Illuminé: \$100 ch. | \*Illuminé avec contrôle (1 ou 2 moteurs): \$140 ch.

\*Lumière DEL sous le siège: \$65/siège

Description	L x P x H	Cuir						Tissu		
		10	20	30 Bronx Hugo Illusion Tucson Utah Vintage Wild Laredo Yukon	40 Cavallo Princess Santiago Sensation Sunset Trina Victoria	50 Bull Cassiope Dublin	60 Caress Ultrasued	A	B COM	C alta
001 FAUTEUIL	44x40x33/40	4725	4950	5175	5400	5625	5850	3840	3950	4065
002 CAUSEUSE	67x40x33/40	6750	7040	7325	7615	7900	8190	5440	5625	5815
003 SOFA	91x40x33/40	8165	8540	8915	9290	9665	10040	6565	6790	7015
005 CHAISE LONGUE BRAS DROIT	34x62x33/40	4415	4575	4740	4900	5065	5225	3525	3675	3825
009 CAUSEUSE SANS BRAS	47x40x33/40	4740	4915	5090	5265	5440	5615	3725	3925	4125
011 CHAISE LONGUE BRAS GAUCHE	34x62x33/40	4415	4575	4740	4900	5065	5225	3525	3675	3825
012 CAUSEUSE BRAS GAUCHE	57x40x33/40	5800	6050	6300	6550	6800	7050	4625	4815	5000
017 FAUTEUIL DOUBLE	51x40x33/40	4950	5200	5450	5700	5950	6200	4000	4150	4300
021 SOFA APPARTEMENT SANS BRAS	61x40x33/40	5350	5600	5850	6100	6350	6600	4175	4390	4600
040 SOFA SANS BRAS	71x40x33/40	6125	6415	6700	6990	7275	7565	4875	5100	5325
041 FAUTEUIL INCLINABLE BRAS-G	34x40x33/40	4715	4900	5090	5275	5465	5650	4015	4100	4190
042 FAUTEUIL INCLINABLE BRAS-D	34x40x33/40	4715	4900	5090	5275	5465	5650	4015	4100	4190
043 FAUTEUIL INCLINABLE BERÇANT PIVOTANT	30x34x42	5590	5865	6140	6415	6690	6965	4690	4800	4915
044 FAUTEUIL INCLINABLE	44x40x33/40	5690	5915	6140	6365	6590	6815	4800	4925	5050
045 CAUSEUSE SANS BRAS ALLONGEE DROIT	68x40x33/40	5615	5850	6090	6325	6565	6800	4465	4625	4790

## MELBOURNE

Appui-tête manuel sur tous les items (fixe sur centre rond).

Fauteuil inclinable motorisé pleine jambe "à mec. \*protège-mur". \*Faut. 043 & 163: Dégagement mural 16".

Chaise longue inclinable motorisé: Dégagement mural 8" & avant 5".

Coussins de siège avec mousse modelée + 1" de mousse mémoire; bras avec mousse mémoire.

Couture: petit fil en tissu & gros fil plat en cuir.

Note: 2 inclinables séparés par un coin ne peuvent pas ouvrir en même temps. Aucuns incl. à côté d'item #155 Petit coin carré.

### OPTIONS

\*Appui-tête motorisé: \$400 ch. \*N/D sur items fixes.

\*Appui-tête motorisé \$400 + Support lombaire & dos chauffant \$500= \$900 ch. (Seul. sur items inclinable avec bras).

Bloc-batterie: \$400/mec.

Mousse: Extra ferme \$40/siège.

Choix avec ou sans "insertion de bois" dans le bras. Si avec insertion, spécifiez couleur.

Choix bras (LARGE ou PETIT de 6"): Pattes sur bras LARGE: LG103 en bois ou LG189 métal (noire ou chrome). PETIT Bras: LG08 en bois ou LG196 métal (noire ou chrome). Spécifiez couleur.

Profondeur d'assise: 20" ou \*22". \*Le 22" N/D sur faut. 043 & 163.

Faut. 043-163: avec base en bois (spécifiez couleur).

Item 327 Tablette pour bras LARGE seul.: Spécifier couleur.

CINÉMA MAISON - Détails accessoires & configs.: Voir page Cinéma maison en annexe.

Ancrage pour accessoires: \$90 ch.

Porte-Gobelets: En métal: \$100 ch. | Illuminé: \$100 ch. | \*Illuminé avec contrôle (1 ou 2 moteurs): \$140 ch.

\*Lumière DEL sous le siège: \$65/siège

Description	L x P x H	Cuir						Tissu		
		10	20	30 Bronx Hugo Illusion Tucson Utah Vintage Wild Laredo Yukon	40 Cavallo Princess Santiago Sensation Sunset Trina Victoria	50 Bull Cassiope Dublin	60 Caress Ultrasued	A	B COM	C alta
050 CENTRE ROND	49x49x33	4115	4365	4615	4865	5115	5365	3025	3175	3325
051 FAUTEUIL SANS BRAS	23,5x40x33/40	2715	2840	2965	3090	3215	3340	2115	2250	2390
052 SOFA BRAS GAUCHE	81x40x33/40	7175	7515	7850	8190	8525	8865	5725	5965	6200
053 SOFA BRAS DROIT	81x40x33/40	7175	7515	7850	8190	8525	8865	5725	5965	6200
055 COIN CARRE	44x44x33/40	4790	5025	5265	5500	5740	5975	3775	3915	4050
056 FAUTEUIL BRAS DROIT	34x40x33/40	3775	3940	4100	4265	4425	4590	3000	3150	3300
057 FAUTEUIL BRAS GAUCHE	34x40x33/40	3775	3940	4100	4265	4425	4590	3000	3150	3300
061 CAUSEUSE BRAS DROIT	57x40x33/40	5800	6050	6300	6550	6800	7050	4625	4815	5000
071 FAUTEUIL INCLINABLE SANS BRAS	23,5x40x33/40	3675	3815	3950	4090	4225	4365	3125	3275	3425
086 CAUSEUSE SANS BRAS ALLONGEE GAUCHE	68x40x33/40	5615	5850	6090	6325	6565	6800	4465	4625	4790
088 FAUTEUIL SANS BRAS ALLONGE GAUCHE	45x40x33/40	3600	3840	4075	4315	4550	4790	2825	2915	3000
089 FAUTEUIL SANS BRAS ALLONGE DROIT	45x40x33/40	3600	3840	4075	4315	4550	4790	2825	2915	3000
095 SOFA APPARTEMENT	81x40x33/40	7350	7715	8075	8440	8800	9165	5875	6115	6350
096 SOFA APPARTEMENT BRAS GAUCHE	71x40x33/40	6425	6700	6975	7250	7525	7800	5050	5275	5500
097 SOFA APPARTEMENT BRAS DROIT	71x40x33/40	6425	6700	6975	7250	7525	7800	5050	5275	5500
124 POUF AVEC RANGEMENT	30x22x17	1865	1915	1965	2015	2065	2115	1625	1675	1725

## MELBOURNE

Appui-tête manuel sur tous les items (fixe sur centre rond).

Fauteuil inclinable motorisé pleine jambe "à mec. \*protège-mur". \*Faut. 043 & 163: Dégagement mural 16".

Chaise longue inclinable motorisé: Dégagement mural 8" & avant 5".

Coussins de siège avec mousse modelée + 1" de mousse mémoire; bras avec mousse mémoire.

Couture: petit fil en tissu & gros fil plat en cuir.

Note: 2 inclinables séparés par un coin ne peuvent pas ouvrir en même temps. Aucuns incl. à côté d'item #155 Petit coin carré.

### OPTIONS

\*Appui-tête motorisé: \$400 ch. \*N/D sur items fixes.

\*Appui-tête motorisé \$400 + Support lombaire & dos chauffant \$500= \$900 ch. (Seul. sur items inclinable avec bras).

Bloc-batterie: \$400/mec.

Mousse: Extra ferme \$40/siège.

Choix avec ou sans "insertion de bois" dans le bras. Si avec insertion, spécifiez couleur.

Choix bras (LARGE ou PETIT de 6"): Pattes sur bras LARGE: LG103 en bois ou LG189 métal (noire ou chrome). PETIT Bras: LG08 en bois ou LG196 métal (noire ou chrome). Spécifiez couleur.

Profondeur d'assise: 20" ou \*22". \*Le 22" N/D sur faut. 043 & 163.

Faut. 043-163: avec base en bois (spécifiez couleur).

Item 327 Tablette pour bras LARGE seul.: Spécifiez couleur.

CINÉMA MAISON - Détails accessoires & configs.: Voir page Cinéma maison en annexe.

Ancrage pour accessoires: \$90 ch.

Porte-Gobelets: En métal: \$100 ch. | Illuminé: \$100 ch. | \*Illuminé avec contrôle (1 ou 2 moteurs): \$140 ch.

\*Lumière DEL sous le siège: \$65/siège

Description	L x P x H	Cuir						Tissu		
		10	20	30 Bronx Hugo Illusion Tucson Utah Vintage Wild Laredo Yukon	40 Cavallo Princess Santiago Sensation Sunset Trina Victoria	50 Bull Cassiope Dublin	60 Caress Ultrasued	A	B COM	C alta
138 BRAS CENTRE	10x36x24.5	1040	1125	1215	1300	1390	1475	875	915	950
155 PETIT COIN CARRE	40x40x33/40	4790	5025	5265	5500	5740	5975	3775	3915	4050
159 RANGEMENT À ANGLE	13/28x36x24.5	1865	1940	2015	2090	2165	2240	1465	1500	1540
160 RANGEMENT DROIT	13x36x24.5	1800	1865	1925	1990	2050	2115	1375	1425	1475
163 FAUT. DBL INCL. BERCANT PIVOTANT	33x34x42	5725	6025	6325	6625	6925	7225	4700	4825	4950
165 FAUTEUIL DOUBLE INCLINABLE	51x40x33/40	5940	6190	6440	6690	6940	7190	5000	5165	5325
167 SOFA APP. SANS BRAS ALLONGE GAUCHE	82x40x33/40	6225	6550	6875	7200	7525	7850	4900	5115	5325
168 SOFA APP. SANS BRAS ALLONGE DROIT	82x40x33/40	6225	6550	6875	7200	7525	7850	4900	5115	5325
169 FAUTEUIL DOUBLE INCLINABLE BRAS GAUCHE	41x40x33/40	4975	5175	5375	5575	5775	5975	4175	4375	4575
170 FAUTEUIL DOUBLE INCLINABLE BRAS DROIT	41x40x33/40	4975	5175	5375	5575	5775	5975	4175	4375	4575
171 FAUTEUIL DOUBLE INCLINABLE SANS BRAS	30,5x40x33/40	3940	4065	4190	4315	4440	4565	3300	3450	3600
173 CHAISE LONGUE DOUBLE BRAS GAUCHE	41x62x33/40	4790	5015	5240	5465	5690	5915	3840	4040	4240
174 CHAISE LONGUE DOUBLE BRAS DROIT	41x62x33/40	4790	5015	5240	5465	5690	5915	3840	4040	4240
175 FAUTEUIL DOUBLE BRAS GAUCHE	41x40x33/40	3975	4200	4425	4650	4875	5100	3215	3375	3540
176 FAUTEUIL DOUBLE BRAS DROIT	41x40x33/40	3975	4200	4425	4650	4875	5100	3215	3375	3540
177 FAUTEUIL DOUBLE SANS BRAS	30,5x40x33/40	2965	3125	3290	3450	3615	3775	2290	2425	2565

## MELBOURNE

Appui-tête manuel sur tous les items (fixe sur centre rond).

Fauteuil inclinable motorisé pleine jambe "à mec. \*protège-mur". \*Faut. 043 & 163: Dégagement mural 16".

Chaise longue inclinable motorisé: Dégagement mural 8" & avant 5".

Coussins de siège avec mousse modelée + 1" de mousse mémoire; bras avec mousse mémoire.

Couture: petit fil en tissu & gros fil plat en cuir.

Note: 2 inclinables séparés par un coin ne peuvent pas ouvrir en même temps. Aucuns incl. à côté d'item #155 Petit coin carré.

### OPTIONS

\*Appui-tête motorisé: \$400 ch. \*N/D sur items fixes.

\*Appui-tête motorisé \$400 + Support lombaire & dos chauffant \$500= \$900 ch. (Seul. sur items inclinable avec bras).

Bloc-batterie: \$400/mec.

Mousse: Extra ferme \$40/siège.

Choix avec ou sans "insertion de bois" dans le bras. Si avec insertion, spécifiez couleur.

Choix bras (LARGE ou PETIT de 6"): Pattes sur bras LARGE: LG103 en bois ou LG189 métal (noire ou chrome). PETIT Bras: LG08 en bois ou LG196 métal (noire ou chrome). Spécifiez couleur.

Profondeur d'assise: 20" ou \*22". \*Le 22" N/D sur faut. 043 & 163.

Faut. 043-163: avec base en bois (spécifiez couleur).

Item 327 Tablette pour bras LARGE seul.: Spécifiez couleur.

CINÉMA MAISON - Détails accessoires & configs.: Voir page Cinéma maison en annexe.

Ancrage pour accessoires: \$90 ch.

Porte-Gobelets: En métal: \$100 ch. | Illuminé: \$100 ch. | \*Illuminé avec contrôle (1 ou 2 moteurs): \$140 ch.

\*Lumière DEL sous le siège: \$65/siège

Description	L x P x H	Cuir						Tissu		
		10	20	30 Bronx Hugo Illusion Tucson Utah Vintage Wild Laredo Yukon	40 Cavallo Princess Santiago Sensation Sunset Trina Victoria	50 Bull Cassiope Dublin	60 Caress Ultrasued	A	B COM	C alta
178 FAUTEUIL DOUBLE SANS BRAS ALLONGE-G	52x40x33/40	3865	4065	4265	4465	4665	4865	3075	3225	3375
179 FAUTEUIL DOUBLE SANS BRAS ALLONGE-D	52x40x33/40	3865	4065	4265	4465	4665	4865	3075	3225	3375
186 CAUS. SANS BRAS ALLONGEE RANGEMENT-G	68x40x33/40	6050	6250	6450	6650	6850	7050	4875	5040	5200
187 CAUS. SANS BRAS ALLONGEE RANGEMENT-D	68x40x33/40	6050	6250	6450	6650	6850	7050	4875	5040	5200
188 FAUT. SANS BRAS ALLONGE RANGEMENT-G	45x40x33/40	4000	4225	4450	4675	4900	5125	3240	3325	3415
189 FAUT. SANS BRAS ALLONGE RANGEMENT-D	45x40x33/40	4000	4225	4450	4675	4900	5125	3240	3325	3415
190 PETIT RANGEMENT À ANGLE	13/22x36x24.5	1800	1865	1925	1990	2050	2115	1375	1425	1475
221 FAUT. DBL SANS BRAS ALLONGE RANGEMENT-G	52x40x33/40	4265	4475	4690	4900	5115	5325	3475	3625	3775
222 FAUT. DBL SANS BRAS ALLONGE RANGEMENT-D	52x40x33/40	4265	4475	4690	4900	5115	5325	3475	3625	3775
223 SOFA APP SANS BRAS ALLONGE RANGEMENT-G	82x40x33/40	6640	6965	7290	7615	7940	8265	5300	5540	5775
224 SOFA APP SANS BRAS ALLONGE RANGEMENT-D	82x40x33/40	6640	6965	7290	7615	7940	8265	5300	5540	5775
236 CHAISE LONGUE INCLINABLE BRAS GAUCHE	34x62x33/40	5400	5565	5725	5890	6050	6215	4550	4700	4850
237 CHAISE LONGUE INCLINABLE BRAS DROIT	34x62x33/40	5400	5565	5725	5890	6050	6215	4550	4700	4850
238 CHAISE LONGUE DBL INCLINABLE BRAS-G	41x62x33/40	5790	6015	6240	6465	6690	6915	4850	5050	5250
239 CHAISE LONGUE DBL INCLINABLE BRAS-D	41x62x33/40	5790	6015	6240	6465	6690	6915	4850	5050	5250
327 TABLETTE DE MERISIER AMOVIBLE POUR BRAS	11 7/8 x 10 x 4	315	315	315	315	315	315	315	315	315

## MELBOURNE

Appui-tête manuel sur tous les items (fixe sur centre rond).

Fauteuil inclinable motorisé pleine jambe "à mec. \*protège-mur". \*Faut. 043 & 163: Dégagement mural 16".

Chaise longue inclinable motorisé: Dégagement mural 8" & avant 5".

Coussins de siège avec mousse modelée + 1" de mousse mémoire; bras avec mousse mémoire.

Couture: petit fil en tissu & gros fil plat en cuir.

Note: 2 inclinables séparés par un coin ne peuvent pas ouvrir en même temps. Aucuns incl. à côté d'item #155 Petit coin carré.

### OPTIONS

\*Appui-tête motorisé: \$400 ch. \*N/D sur items fixes.

\*Appui-tête motorisé \$400 + Support lombaire & dos chauffant \$500= \$900 ch. (Seul. sur items inclinable avec bras).

Bloc-batterie: \$400/mec.

Mousse: Extra ferme \$40/siège.

Choix avec ou sans "insertion de bois" dans le bras. Si avec insertion, spécifiez couleur.

Choix bras (LARGE ou PETIT de 6"): Pattes sur bras LARGE: LG103 en bois ou LG189 métal (noire ou chrome). PETIT Bras: LG08 en bois ou LG196 métal (noire ou chrome). Spécifiez couleur.

Profondeur d'assise: 20" ou \*22". \*Le 22" N/D sur faut. 043 & 163.

Faut. 043-163: avec base en bois (spécifiez couleur).

Item 327 Tablette pour bras LARGE seul.: Spécifiez couleur.

CINÉMA MAISON - Détails accessoires & configs.: Voir page Cinéma maison en annexe.

Ancrage pour accessoires: \$90 ch.

Porte-Gobelets: En métal: \$100 ch. | Illuminé: \$100 ch. | \*Illuminé avec contrôle (1 ou 2 moteurs): \$140 ch.

\*Lumière DEL sous le siège: \$65/siège

Description	L x P x H	Cuir						Tissu		
		10	20	30 Bronx Hugo Illusion Tucson Utah Vintage Wild Laredo Yukon	40 Cavallo Princess Santiago Sensation Sunset Trina Victoria	50 Bull Cassiope Dublin	60 Caress Ultrasued	A	B COM	C alta
V51 PORTE VERRE A VIN	3.5 x 5.5 x 6.5	90	90	90	90	90	90	90	90	90
V52 TABLETTE PIVOTANTE EN PLASTIQUE	13 3/8 x 9 5/8	90	90	90	90	90	90	90	90	90
V53 TABLETTE PIVOTANTE EN BOIS	19 x 10	150	150	150	150	150	150	150	150	150
V54 PORTE TABLETTE	4.5 x 8 x 10	100	100	100	100	100	100	100	100	100
V55 LAMPE DEL	1.5x5x14 plié/bent	90	90	90	90	90	90	90	90	90
<b>CONFIGURATIONS</b>										
_A CONFIG (169-170)	82X40X40	9950	10350	10750	11150	11550	11950	8350	8750	9150
_B CONFIG (169-171-174)	113X62X40	13705	14255	14805	15355	15905	16455	11315	11865	12415
_C CONFIG (096-055-171-170)	115X115X40	20130	20965	21805	22640	23480	24315	16300	17015	17725
_D CONFIG (169-171-055-179)	115X96X40	17570	18330	19095	19855	20620	21380	14325	14965	15600
_J CONFIG (041-042)	68X40X40	9430	9800	10180	10550	10930	11300	8030	8200	8380
_K CONFIG (041-071-005)	92X62X40	12805	13290	13780	14265	14755	15240	10665	11050	11440
_L CONFIG (012-055-071-042)	102X102X40	18980	19790	20605	21415	22230	23040	15540	16105	16665
_M CONFIG (041-071-055-089)	102X89X40	16780	17580	18380	19180	19980	20780	13740	14205	14665



# MELBOURNE

**OPTIMA**  
Collection

**Jaymar**

Conçu et fabriqué fièrement au Canada  
Proudly designed and made in Canada

Nos produits sont fabriqués à la main et des variations mineures peuvent survenir

Our product is hand-made and minor variations can occur.

## SPECIFICATIONS

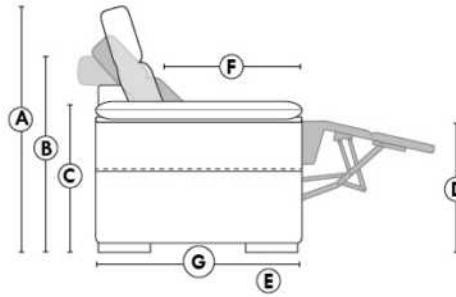

- Appui-tête levé / Headrest up
- Appui-tête baissé / Headrest down
- Complètement incliné / Fully reclined

- A** Hauteur complète 40" Total Height
- B** Hauteur appui-tête baissé 33" Height headrest down
- C** Hauteur du bras 24,5" Arm Height
- D** Hauteur du siège 19,5" Seat height
- E** Profondeur inclinée 65" Depth fully reclined
- F** Profondeur d'assise 20"ou/ou 22" Seat depth
- G** Profondeur appui-tête monté 37,5" Depth with headrest up

## BRAS | ARMS

Option de bras:  
Bras Régulier Large 10" ou Petit bras 6"

Arm option  
Regular arm Large 10" or Small arm 6"

Contrôle de l'inclinaison situé à l'extérieur du bras  
Recliner control located on the outside of the arm.

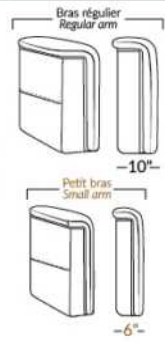

## FAUTEUIL BERÇANT PIVOTANT INCLINABLE SWIVEL ROCKING MOTION CHAIR



## SIÈGE 23" DE LARGE | 23" SEAT WIDTH

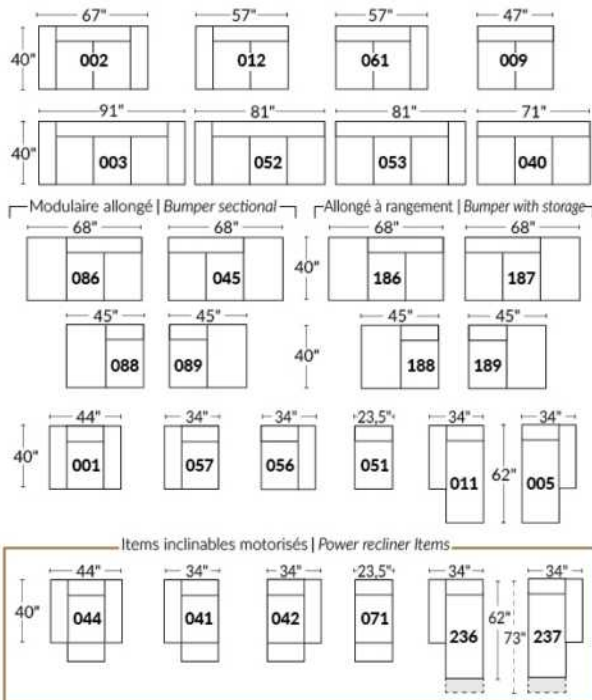

## SIÈGE 30" DE LARGE | 30" SEAT WIDTH

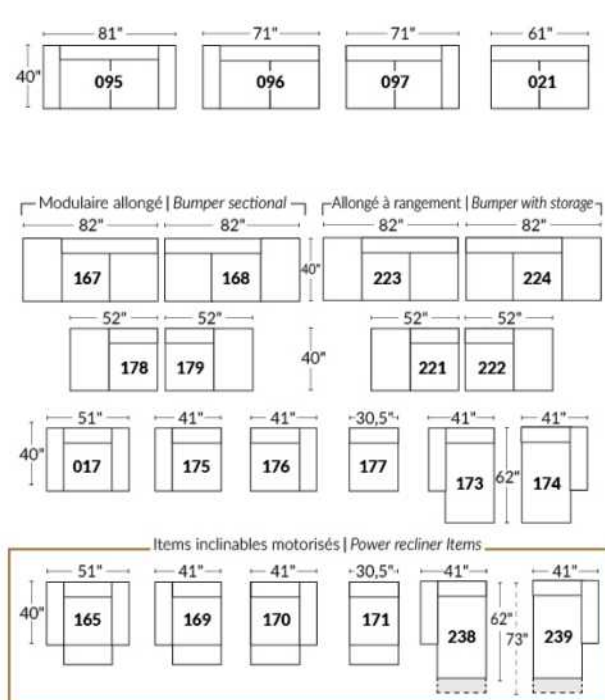

### Autres | Others

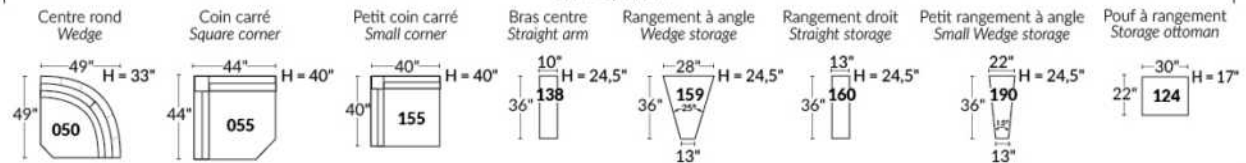

### EXEMPLE 23" EXAMPLE

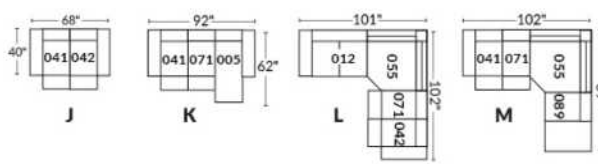

### EXEMPLE 30" EXAMPLE

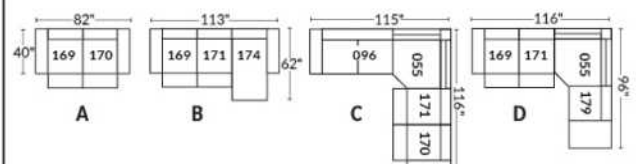

\*Disponibles sur certains modèles et SEULEMENT sur le BRAS LARGE.

### OPTIONS PORTE-GOBELETS

#### MÉTAL



Argent



Noir mat



Brun

#### ILLUMINÉ

1.



Porte-gobelet illuminé

2.



Porte-gobelet illuminé avec contrôle de l'inclinable, port USB & lumière DEL sous le siège

3.



Porte-gobelet illuminé avec contrôle double moteur, port USB & lumière DEL sous le siège

Nos porte-gobelets illuminés à un ou deux contrôles sont compatibles avec les lumières DEL sous le siège. Vous pouvez contrôler la lumière sur le porte-gobelet. Le porte-gobelet à 2 moteurs possède un contrôle remise à zéro (maison) pour remettre votre inclinable à la position de départ.

#### Lumière DEL sous le siège (en option)

Disponible seulement dans les configurations avec un minimum de 1 porte-gobelet illuminé à moteur qui contrôle l'ouverture et la fermeture de la lumière.

Pour les prix des options, voir la section description du modèle Optima.

Veuillez nous fournir un dessin de votre configuration qui indique le type de porte-gobelet et le positionnement.

#### Porte-gobelets avec contrôle

Il faut spécifier la position de ceux-ci; bras droit ou bras gauche et quel inclinable ils vont contrôler. Si vous avez une rangée de fauteuils avec plusieurs porte-gobelets, le contrôle sera par défaut sur le bras gauche et sur le droit pour le dernier bras extérieur.

#### EXEMPLE A

041-169 : Contrôleur et porte-gobelet à gauche  
071-171 : boutons tactiles sur le côté du siège  
042-170 : Contrôleur et porte-gobelet à droite

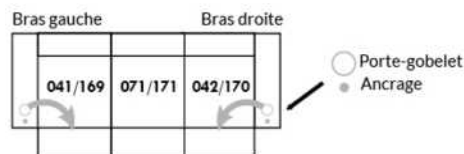

#### EXEMPLE B

071-171 : Ces deux items peuvent être connectés à un porte-gobelet intelligent qui pourra contrôler l'inclinable.  
Il faut alors utiliser un de ces items: 138,159, 160 et 190

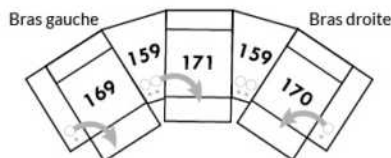

#### Informations sur les appui-têtes et boutons de contrôles des inclinables

##### AVEC porte-gobelet illuminés

Si vous prenez un item **stationnaire**, vous aurez par défaut le porte-gobelet N°1.  
Si vous prenez un **appui-tête manuel**, vous aurez le porte-gobelet N°2.  
Si vous prenez un **appui-tête électrique**, vous aurez par défaut le porte-gobelet N°3.

##### SANS porte-gobelet et avec un inclinable

Si vous prenez un item inclinable et un **appui-tête manuel**, il y aura un contrôle à boutons tactiles.  
Si vous prenez un item inclinable avec un **appui-tête électrique**, vous aurez un contrôleur à bouton poussoir double avec prise USB.  
Si c'est un **item sans bras** (071-171) il y aura alors les boutons tactiles.



Boutons tactiles



Boutons poussoirs



\*Disponibles sur certains modèles et SEULEMENT sur le BRAS LARGE.

### OPTIONS ACCESSOIRES

<p><b>Ancrage pour accessoires</b></p> 	<p><b>V51</b> Porte verre à vin</p> 	<p><b>V52</b> Tablette pivotante en plastique</p> 	<p><b>V53</b> Tablette pivotante en bois (choix de 8 couleurs)</p> 
<p><b>V54</b> Porte tablette</p> 	<p><b>V55</b> Lampe DEL</p> 	<p>Spécifiez sur quel bras (gauche ou droit) la tablette sera installée</p>	

Pour les prix des ancrages, voir la section description du modèle Optima et pour les accessoires vous référer à la fin de la liste de prix.

### Items 138-159-160-190 et bras large

Option ancrage et porte-gobelet \*Non disponible sur les petits bras\*.

Veuillez spécifier sur quel bras vous voulez avoir les ancrages et les porte-gobelets.

NB: Item 138- 159-160-190 sont non finis sur les côtés, doivent être utilisés entre 2 sièges. Chaque item à rangement possède 2 prises USB et une prise électrique à l'intérieur du rangement.



### SUGGESTIONS DE CONFIGURATIONS

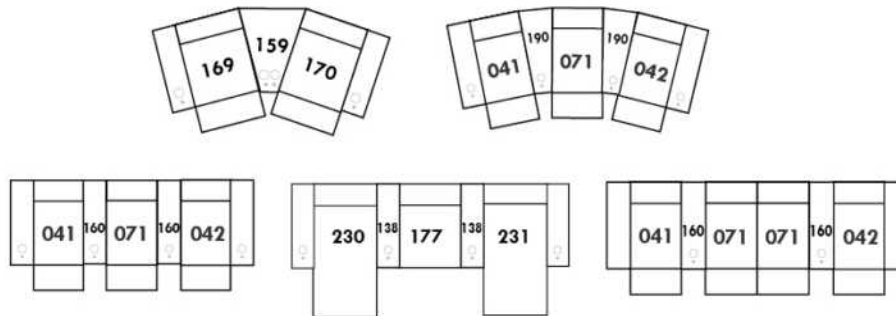





## MONACO

Caractéristiques: Modèle avec appui-tête ajustable manuel (2 sur coin carré). Couture: En tissu, petit fil & en cuir gros fil plat. Coussins de siège & bras avec mousse mémoire.

NOTE: 2 sièges inclinables SÉPARÉS par un COIN ou une TABLE ne peuvent pas ouvrir en même temps.

OPTIONS - Fournir DESSIN de votre config:

Patte: LG189 métal (noire ou chrome) ou LG187 bois (Spécifiez couleur).

Table (154): Spécifiez couleur du dessus de table en bois.

Fauteuils 043-163 : avec base en bois (spécifiez couleur).

Accessoires: Ancrage \$90 ch. | Porte verre à vin & Tablette pivotante (plastique) \$90 ch. | Tablette pivotante (bois) \$150 ch. | Porte tablette \$100 ch. & Lampe DEL \$90 ch.

\*\*INCLINABLE MANUEL N/D.\*\* Le mécanisme motorisé est inclus dans le prix des items inclinables. Pour le SANS FIL (batterie) ajoutez \$400/mécanisme.

Description	L x P x H	Cuir						Tissu		
		10	20	30 Bronx Hugo Illusion Tucson Utah Vintage Wild Laredo Yukon	40 Cavallo Princess Santiago Sensation Sunset Trina Victoria	50 Bull Cassiope Dublin	60 Caress Ultrasued	A	B COM	C alta
001 FAUTEUIL	42x40x30/39	4240	4465	4690	4915	5140	5365	3215	3300	3390
002 CAUSEUSE	65x40x30/39	6240	6540	6840	7140	7440	7740	4690	4890	5090
003 SOFA	89x40x30/39	7650	8025	8400	8775	9150	9525	5800	5990	6175
005 CHAISE LONGUE BRAS DROIT	33x62x30/39	4000	4200	4400	4600	4800	5000	3000	3200	3400
009 CAUSEUSE SANS BRAS	47x40x30/39	4665	4850	5040	5225	5415	5600	3525	3715	3900
011 CHAISE LONGUE BRAS GAUCHE	33x62x30/39	4000	4200	4400	4600	4800	5000	3000	3200	3400
012 CAUSEUSE BRAS GAUCHE	56x40x30/39	5450	5725	6000	6275	6550	6825	4090	4290	4490
017 FAUTEUIL DOUBLE	49x40x30/39	4490	4765	5040	5315	5590	5865	3340	3475	3615
021 SOFA APPARTEMENT SANS BRAS	61x40x30/39	5240	5475	5715	5950	6190	6425	4015	4190	4365
040 SOFA SANS BRAS	71x40x30/39	6090	6315	6540	6765	6990	7215	4575	4840	5100
041 FAUTEUIL INCLINABLE BRAS-G	33x40x30/39	4365	4540	4715	4890	5065	5240	3500	3665	3825
042 FAUTEUIL INCLINABLE BRAS-D	33x40x30/39	4365	4540	4715	4890	5065	5240	3500	3665	3825
043 FAUTEUIL INCLINABLE BERÇANT PIVOTANT	30x34x42	5375	5615	5850	6090	6325	6565	4475	4590	4700
044 FAUTEUIL INCLINABLE	42x40x30/39	5150	5390	5625	5865	6100	6340	4100	4225	4350
045 CAUSEUSE SANS BRAS ALLONGEE DROIT	68x40x30/39	5465	5750	6040	6325	6615	6900	4140	4325	4515
051 FAUTEUIL SANS BRAS	23,5x40x30/39	2650	2775	2900	3025	3150	3275	1990	2140	2290
052 SOFA BRAS GAUCHE	80x40x30/39	6840	7140	7440	7740	8040	8340	5200	5425	5650
053 SOFA BRAS DROIT	80x 40x30/39	6840	7140	7440	7740	8040	8340	5200	5425	5650
055 COIN CARRE	44x44x30/39	4865	5100	5340	5575	5815	6050	3725	3850	3975
056 FAUTEUIL BRAS DROIT	33x40x30/39	3415	3625	3840	4050	4265	4475	2575	2700	2825
057 FAUTEUIL BRAS GAUCHE	33x40x30/39	3415	3625	3840	4050	4265	4475	2575	2700	2825



## MONACO

Caractéristiques: Modèle avec appui-tête ajustable manuel (2 sur coin carré). Couture: En tissu, petit fil & en cuir gros fil plat. Coussins de siège & bras avec mousse mémoire.

NOTE: 2 sièges inclinables SÉPARÉS par un COIN ou une TABLE ne peuvent pas ouvrir en même temps.

OPTIONS - Fournir DESSIN de votre config:

Patte: LG189 métal (noire ou chrome) ou LG187 bois (Spécifiez couleur).

Table (154): Spécifiez couleur du dessus de table en bois.

Fauteuils 043-163 : avec base en bois (spécifiez couleur).

Accessoires: Ancrage \$90 ch. | Porte verre à vin & Tablette pivotante (plastique) \$90 ch. | Tablette pivotante (bois) \$150 ch. | Porte tablette \$100 ch. & Lampe DEL \$90 ch.

\*\*INCLINABLE MANUEL N/D.\*\* Le mécanisme motorisé est inclus dans le prix des items inclinables. Pour le SANS FIL (batterie) ajoutez \$400/mécanisme.

Description	L x P x H	Cuir						Tissu		
		10	20	30 Bronx Hugo Illusion Tucson Utah Vintage Wild Laredo Yukon	40 Cavallo Princess Santiago Sensation Sunset Trina Victoria	50 Bull Cassiope Dublin	60 Caress Ultrasued	A	B COM	C alta
061 CAUSEUSE BRAS DROIT	56x40x30/39	5450	5725	6000	6275	6550	6825	4090	4290	4490
071 FAUTEUIL INCLINABLE SANS BRAS	23,5x40x/30/39	3550	3690	3825	3965	4100	4240	2925	3090	3250
086 CAUSEUSE SANS BRAS ALLONGEE GAUCHE	68x40x30/39	5465	5750	6040	6325	6615	6900	4140	4325	4515
088 FAUTEUIL SANS BRAS ALLONGE GAUCHE	45x40x/30/39	3425	3650	3875	4100	4325	4550	2640	2790	2940
089 FAUTEUIL SANS BRAS ALLONGE DROIT	45x40x30/39	3425	3650	3875	4100	4325	4550	2640	2790	2940
095 SOFA APPARTEMENT	79x40x30/39	6840	7215	7590	7965	8340	8715	5190	5400	5615
096 SOFA APPARTEMENT BRAS GAUCHE	70x40x30/39	6090	6415	6740	7065	7390	7715	4565	4790	5015
097 SOFA APPARTEMENT BRAS DROIT	70x40x30/39	6090	6415	6740	7065	7390	7715	4565	4790	5015
124 POUF AVEC RANGEMENT	30x22x17	1765	1825	1890	1950	2015	2075	1515	1540	1565
154 TABLE REMBOURRÉE ANGULAIRE	7/34x33.5x19	1500	1565	1625	1690	1750	1815	1290	1325	1365
163 FAUT. DBL INCL. BERCANT PIVOTANT	33 x 34 x 42	5500	5790	6075	6365	6650	6940	4490	4600	4715
165 FAUTEUIL DOUBLE INCLINABLE	49x40x30/39	5400	5640	5875	6115	6350	6590	4275	4465	4650
167 SOFA APP. SANS BRAS ALLONGE GAUCHE	82x40x30/39	6100	6450	6800	7150	7500	7850	4590	4840	5090
168 SOFA APP. SANS BRAS ALLONGE DROIT	82x40x30/39	6100	6450	6800	7150	7500	7850	4590	4840	5090
169 FAUTEUIL DOUBLE INCLINABLE BRAS GAUCHE	40x40x30/39	4575	4815	5050	5290	5525	5765	3725	3865	4000
170 FAUTEUIL DOUBLE INCLINABLE BRAS DROIT	40x40x30/39	4575	4815	5050	5290	5525	5765	3725	3865	4000
171 FAUTEUIL DOUBLE INCLINABLE SANS BRAS	30,5x40x30/39	3815	3975	4140	4300	4465	4625	3100	3265	3425
173 CHAISE LONGUE DOUBLE BRAS GAUCHE	40x62x30/39	4390	4600	4815	5025	5240	5450	3315	3475	3640
174 CHAISE LONGUE DOUBLE BRAS DROIT	40x62x30/39	4390	4600	4815	5025	5240	5450	3315	3475	3640
175 FAUTEUIL DOUBLE BRAS GAUCHE	40x40x30/39	3675	3875	4075	4275	4475	4675	2815	2940	3065
176 FAUTEUIL DOUBLE BRAS DROIT	40x40x30/39	3675	3875	4075	4275	4475	4675	2815	2940	3065
177 FAUTEUIL DOUBLE SANS BRAS	30,5x40x30/39	2875	3065	3250	3440	3625	3815	2200	2350	2500



## MONACO

Caractéristiques: Modèle avec appui-tête ajustable manuel (2 sur coin carré). Couture: En tissu, petit fil & en cuir gros fil plat. Coussins de siège & bras avec mousse mémoire.

NOTE: 2 sièges inclinables SÉPARÉS par un COIN ou une TABLE ne peuvent pas ouvrir en même temps.

OPTIONS - Fournir DESSIN de votre config:

Patte: LG189 métal (noire ou chrome) ou LG187 bois (Spécifiez couleur).

Table (154): Spécifiez couleur du dessus de table en bois.

Fauteuils 043-163 : avec base en bois (spécifiez couleur).

Accessoires: Ancre \$90 ch. | Porte verre à vin & Tablette pivotante (plastique) \$90 ch. | Tablette pivotante (bois) \$150 ch. | Porte tablette \$100 ch. & Lampe DEL \$90 ch.

\*\*INCLINABLE MANUEL N/D.\*\* Le mécanisme motorisé est inclus dans le prix des items inclinables. Pour le SANS FIL (batterie) ajoutez \$400/mécanisme.

Description	L x P x H	Cuir						Tissu		
		10	20	30 Bronx Hugo Illusion Tucson Utah Vintage Wild Laredo Yukon	40 Cavallo Princess Santiago Sensation Sunset Trina Victoria	50 Bull Cassiope Dublin	60 Caress Ultrasued	A	B COM	C alta
178 FAUTEUIL DOUBLE SANS BRAS ALLONGE-G	52x40x30/39	3715	3940	4165	4390	4615	4840	2850	3015	3175
179 FAUTEUIL DOUBLE SANS BRAS ALLONGE-D	52x40x30/39	3715	3940	4165	4390	4615	4840	2850	3015	3175
<b>CONFIGURATIONS</b>										
A CONFIG (169-170)	80X40X30/39	9150	9630	10100	10580	11050	11530	7450	7730	8000
B CONFIG (169-171-174)	111X62X30/39	12780	13390	14005	14615	15230	15840	10140	10605	11065
C CONFIG (096-055-171-170)	114X115X30/39	19345	20305	21270	22230	23195	24155	15115	15770	16415
D CONFIG (169-171-055-179)	115X96X30/39	16970	17830	18695	19555	20420	21280	13400	13995	14575
J CONFIG (041-042)	66X40X30/39	8730	9080	9430	9780	10130	10480	7000	7330	7650
K CONFIG (041-071-005)	90X62X30/39	11915	12430	12940	13455	13965	14480	9425	9955	10475
L CONFIG (012-055-071-042)	100X101X30/39	18230	19055	19880	20705	21530	22355	14240	14895	15540
M CONFIG (041-071-055-089)	101X89X30/39	16205	16980	17755	18530	19305	20080	12790	13395	13990



# MONACO

LINEA 30 Collection



Conçu et fabriqué fièrement au Canada  
Proudly designed and made in Canada

Nos produits sont fabriqués à la main et des variations mineures peuvent survenir

Our product is hand-made and minor variations can occur.

## SPECIFICATIONS

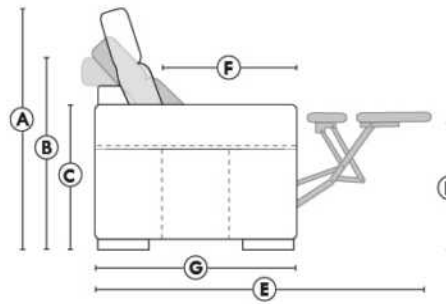

- Appui-tête levé / Headrest up
- Appui-tête baissé / Headrest down
- Complètement incliné / Fully reclined

- (A) Hauteur complète 39" Total Height
- (B) Hauteur appui-tête baissé 30" Height headrest down
- (C) Hauteur du bras 24" Arm Height
- (D) Hauteur du siège 19,5" Seat height
- (E) Profondeur inclinée 63" Depth fully reclined
- (F) Profondeur d'assise 20" Seat depth
- (G) Profondeur appui-tête monté 37,5" Depth with headrest up

## BRAS | ARMS

Contrôle de l'inclinaison situé à l'intérieur du bras  
Recliner control located on the inside of the arm.

Option d'accessoires disponible  
Accessories option, available

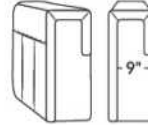

## FAUTEUIL BERÇANT PIVOTANT INCLINABLE SWIVEL ROCKING MOTION CHAIR

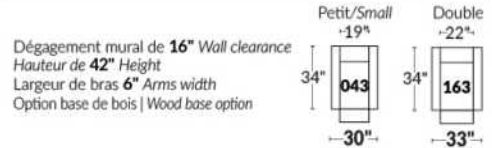

## SIÈGE 23" DE LARGE | 23" SEAT WIDTH

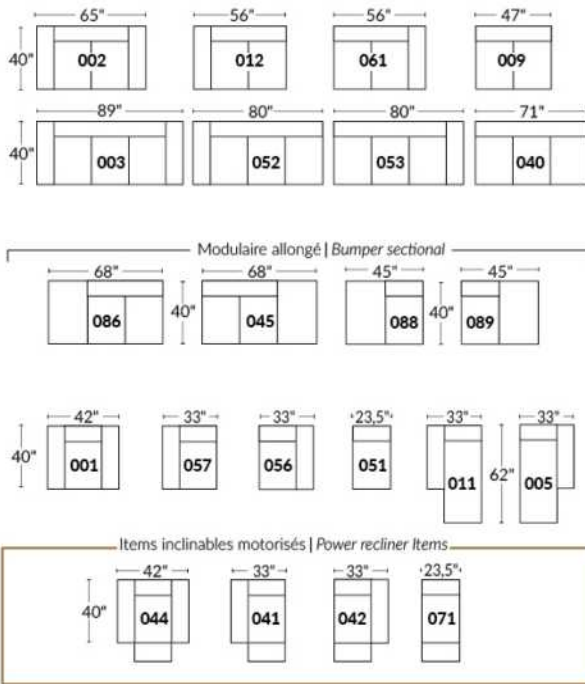

## SIÈGE 30" DE LARGE | 30" SEAT WIDTH

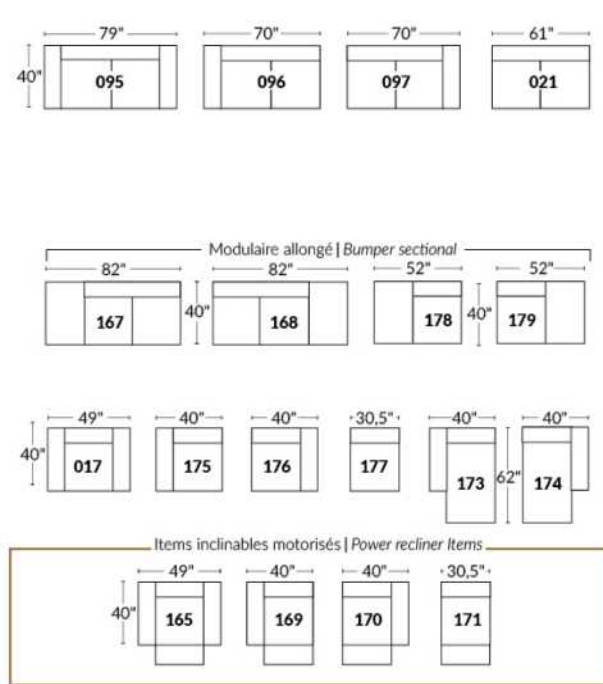

## Autres | Others

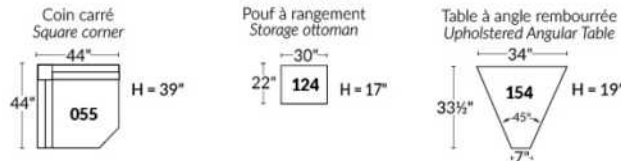

## EXEMPLE 23" EXAMPLE

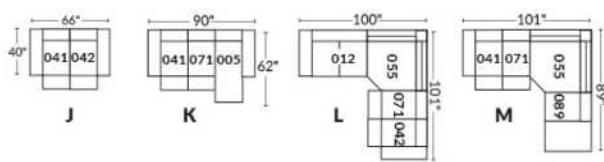

## EXEMPLE 30" EXAMPLE

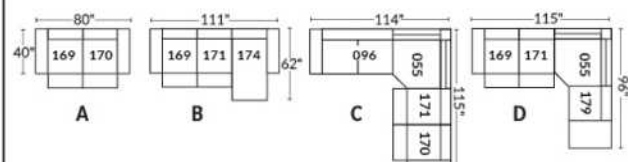

## MONTEREY

Appui-tête ajustable manuel sur tous les items (fixe sur centre rond).  
 Fauteuil inclinable motorisé pleine jambe "à mec. \*protège-mur". \*Faut. 043 & 163: Dégagement mural 16".  
 Chaise longue incl. motorisé: Dégagement mural 8" & avant 5".  
 Coussins de siège avec mousse modelée + 1" de mousse mémoire; bras avec mousse mémoire.  
 Couture: petit fil en tissu & gros fil plat en cuir.  
 Faut. 043 & 163: bras seront SANS insert de MÉTAL.  
 Note: 2 incl. séparés par un coin ne peuvent pas ouvrir en même temps. Aucuns incl. à côté d'item #155.

### OPTIONS

\*Appui-tête motorisé: \$400 ch. \*N/D sur items fixes.  
 \*Appui-tête motorisé \$400 + Support lombaire & dos chauffant \$500= \$900 ch. (Uniquement sur items incl. avec bras).  
 Bloc-batterie: \$400/mec.  
 Mousse: Extra ferme \$40/siège.  
 Choix bras (LARGE ou PETIT 6.5"): Patte sur bras LARGE: en Bois LG103 carrée ou LG187 arrondie | Métal: LG189 cyl (noire ou chrome) ou LG64 (carré). PETIT Bras: LG08 bois ou Métal: LG196 cyl. (noire ou chrome) ou LG64 (carré). Spécifiez couleur.  
 Profondeur d'assise: 20" ou \*22". \*Le 22" N/D sur faut. 043 & 163.  
 Faut. 043-163: base en bois (spécifiez couleur).  
 Item 327 Tablette en bois pour bras LARGE uniquement.: Spécifier couleur.

CINÉMA MAISON - Détails accessoires & configs: Voir page Ciné maison annexé.  
 Ancrage pour accessoires: \$90 ch.  
 Porte-gobelets: Métal: \$100 ch. | Illuminé: \$100 ch. | \*Illuminé avec contrôle (1 ou 2 moteurs): \$140 ch.  
 \*Lumière DEL sous siège: \$65/siège

Description	L x P x H	Cuir						Tissu		
		10	20	30 Bronx Hugo Illusion Tucson Utah Vintage Wild Laredo Yukon	40 Cavallo Princess Santiago Sensation Sunset Trina Victoria	50 Bull Cassiope Dublin	60 Caresse Ultrasued	A	B COM	C alta
001 FAUTEUIL	43x40x33/40	4725	4950	5175	5400	5625	5850	3840	3950	4065
002 CAUSEUSE	66x40x33/40	6750	7040	7325	7615	7900	8190	5440	5625	5815
003 SOFA	90x40x33/40	8165	8540	8915	9290	9665	10040	6565	6790	7015
005 CHAISE LONGUE BRAS DROIT	34x62x33/40	4415	4575	4740	4900	5065	5225	3525	3675	3825
009 CAUSEUSE SANS BRAS	47x40x33/40	4740	4915	5090	5265	5440	5615	3725	3925	4125
011 CHAISE LONGUE BRAS GAUCHE	34x62x33/40	4415	4575	4740	4900	5065	5225	3525	3675	3825
012 CAUSEUSE BRAS GAUCHE	57x40x33/40	5800	6050	6300	6550	6800	7050	4625	4815	5000
017 FAUTEUIL DOUBLE	50x40x33/40	4950	5200	5450	5700	5950	6200	4000	4150	4300
021 SOFA APPARTEMENT SANS BRAS	61x40x33/40	5350	5600	5850	6100	6350	6600	4175	4390	4600
040 SOFA SANS BRAS	71x40x33/40	6125	6415	6700	6990	7275	7565	4875	5100	5325
041 FAUTEUIL INCLINABLE BRAS-G	34x40x33/40	4715	4900	5090	5275	5465	5650	4015	4100	4190
042 FAUTEUIL INCLINABLE BRAS-D	34x40x33/40	4715	4900	5090	5275	5465	5650	4015	4100	4190
043 FAUTEUIL INCLINABLE BERÇANT PIVOTANT	32x34x42	5590	5865	6140	6415	6690	6965	4690	4800	4915
044 FAUTEUIL INCLINABLE	43x40x33/40	5690	5915	6140	6365	6590	6815	4800	4925	5050
045 CAUSEUSE SANS BRAS ALLONGEE DROIT	68x40x33/40	5615	5850	6090	6325	6565	6800	4465	4625	4790
050 CENTRE ROND	49x49x33	4115	4365	4615	4865	5115	5365	3025	3175	3325

## MONTEREY

Appui-tête ajustable manuel sur tous les items (fixe sur centre rond).  
 Fauteuil inclinable motorisé pleine jambe "à mec. \*protège-mur". \*Faut. 043 & 163: Dégagement mural 16".  
 Chaise longue incl. motorisé: Dégagement mural 8" & avant 5".  
 Coussins de siège avec mousse modelée + 1" de mousse mémoire; bras avec mousse mémoire.  
 Couture: petit fil en tissu & gros fil plat en cuir.  
 Faut. 043 & 163: bras seront SANS insert de MÉTAL.  
 Note: 2 incl. séparés par un coin ne peuvent pas ouvrir en même temps. Aucuns incl. à côté d'item #155.

### OPTIONS

\*Appui-tête motorisé: \$400 ch. \*N/D sur items fixes.  
 \*Appui-tête motorisé \$400 + Support lombaire & dos chauffant \$500= \$900 ch. (Uniquement sur items incl. avec bras).  
 Bloc-batterie: \$400/mec.  
 Mousse: Extra ferme \$40/siège.  
 Choix bras (LARGE ou PETIT 6.5"): Patte sur bras LARGE: en Bois LG103 carrée ou LG187 arrondie | Métal: LG189 cyl (noire ou chrome) ou LG64 (carré). PETIT Bras: LG08 bois ou Métal: LG196 cyl. (noire ou chrome) ou LG64 (carré). Spécifiez couleur.  
 Profondeur d'assise: 20" ou \*22". \*Le 22" N/D sur faut. 043 & 163.  
 Faut. 043-163: base en bois (spécifiez couleur).  
 Item 327 Tablette en bois pour bras LARGE uniquement.: Spécifier couleur.

CINÉMA MAISON - Détails accessoires & configs: Voir page Ciné maison annexé.  
 Ancrage pour accessoires: \$90 ch.  
 Porte-gobelets: Métal: \$100 ch. | Illuminé: \$100 ch. | \*Illuminé avec contrôle (1 ou 2 moteurs): \$140 ch.  
 \*Lumière DEL sous siège: \$65/siège

Description	L x P x H	Cuir						Tissu		
		10	20	30 Bronx Hugo Illusion Tucson Utah Vintage Wild Laredo Yukon	40 Cavallo Princess Santiago Sensation Sunset Trina Victoria	50 Bull Cassiope Dublin	60 Caress Ultrasued	A	B COM	C alta
051 FAUTEUIL SANS BRAS	23,5x40x33/40	2715	2840	2965	3090	3215	3340	2115	2250	2390
052 SOFA BRAS GAUCHE	81x40x33/40	7175	7515	7850	8190	8525	8865	5725	5965	6200
053 SOFA BRAS DROIT	81x40x33/40	7175	7515	7850	8190	8525	8865	5725	5965	6200
055 COIN CARRE	44x44x33/40	4790	5025	5265	5500	5740	5975	3775	3915	4050
056 FAUTEUIL BRAS DROIT	34x40x33/40	3775	3940	4100	4265	4425	4590	3000	3150	3300
057 FAUTEUIL BRAS GAUCHE	34x40x33/40	3775	3940	4100	4265	4425	4590	3000	3150	3300
061 CAUSEUSE BRAS DROIT	57x40x33/40	5800	6050	6300	6550	6800	7050	4625	4815	5000
071 FAUTEUIL INCLINABLE SANS BRAS	23,5x40x33/40	3675	3815	3950	4090	4225	4365	3125	3275	3425
086 CAUSEUSE SANS BRAS ALLONGEE GAUCHE	68x40x33/40	5615	5850	6090	6325	6565	6800	4465	4625	4790
088 FAUTEUIL SANS BRAS ALLONGE GAUCHE	45x40x33/40	3600	3840	4075	4315	4550	4790	2825	2915	3000
089 FAUTEUIL SANS BRAS ALLONGE DROIT	45x40x33/40	3600	3840	4075	4315	4550	4790	2825	2915	3000
095 SOFA APPARTEMENT	80x40x33/40	7350	7715	8075	8440	8800	9165	5875	6115	6350
096 SOFA APPARTEMENT BRAS GAUCHE	71x40x33/40	6425	6700	6975	7250	7525	7800	5050	5275	5500
097 SOFA APPARTEMENT BRAS DROIT	71x40x33/40	6425	6700	6975	7250	7525	7800	5050	5275	5500
124 POUF AVEC RANGEMENT	30x22x17	1865	1915	1965	2015	2065	2115	1625	1675	1725
138 BRAS CENTRE	9.5x36x24	1040	1125	1215	1300	1390	1475	875	915	950

## MONTEREY

Appui-tête ajustable manuel sur tous les items (fixe sur centre rond).  
 Fauteuil inclinable motorisé pleine jambe "à méc. \*protège-mur". \*Faut. 043 & 163: Dégagement mural 16".  
 Chaise longue incl. motorisé: Dégagement mural 8" & avant 5".  
 Coussins de siège avec mousse modelée + 1" de mousse mémoire; bras avec mousse mémoire.  
 Couture: petit fil en tissu & gros fil plat en cuir.  
 Faut. 043 & 163: bras seront SANS insert de MÉTAL.  
 Note: 2 incl. séparés par un coin ne peuvent pas ouvrir en même temps. Aucuns incl. à côté d'item #155.

### OPTIONS

\*Appui-tête motorisé: \$400 ch. \*N/D sur items fixes.  
 \*Appui-tête motorisé \$400 + Support lombaire & dos chauffant \$500= \$900 ch. (Uniquement sur items incl. avec bras).  
 Bloc-batterie: \$400/mec.  
 Mousse: Extra ferme \$40/siège.  
 Choix bras (LARGE ou PETIT 6.5"): Patte sur bras LARGE: en Bois LG103 carrée ou LG187 arrondie | Métal: LG189 cyl (noire ou chrome) ou LG64 (carré). PETIT Bras: LG08 bois ou Métal: LG196 cyl. (noire ou chrome) ou LG64 (carré). Spécifiez couleur.  
 Profondeur d'assise: 20" ou \*22". \*Le 22" N/D sur faut. 043 & 163.  
 Faut. 043-163: base en bois (spécifiez couleur).  
 Item 327 Tablette en bois pour bras LARGE uniquement.: Spécifier couleur.

CINÉMA MAISON - Détails accessoires & configs: Voir page Ciné maison annexé.  
 Ancrage pour accessoires: \$90 ch.  
 Porte-gobelets: Métal: \$100 ch. | Illuminé: \$100 ch. | \*Illuminé avec contrôle (1 ou 2 moteurs): \$140 ch.  
 \*Lumière DEL sous siège: \$65/siège

Description	L x P x H	Cuir						Tissu		
		10	20	30 Bronx Hugo Illusion Tucson Utah Vintage Wild Laredo Yukon	40 Cavallo Princess Santiago Sensation Sunset Trina Victoria	50 Bull Cassiope Dublin	60 Caress Ultrasued	A	B COM	C alta
155 PETIT COIN CARRE	40x40x33/40	4790	5025	5265	5500	5740	5975	3775	3915	4050
159 RANGEMENT À ANGLE	12/27x36x24	1865	1940	2015	2090	2165	2240	1465	1500	1540
160 RANGEMENT DROIT	12x36x24	1800	1865	1925	1990	2050	2115	1375	1425	1475
163 FAUT. DBL INCL. BERCANT PIVOTANT	35x34x42	5725	6025	6325	6625	6925	7225	4700	4825	4950
165 FAUTEUIL DOUBLE INCLINABLE	50x40x33/40	5940	6190	6440	6690	6940	7190	5000	5165	5325
167 SOFA APP. SANS BRAS ALLONGE GAUCHE	82x40x33/40	6225	6550	6875	7200	7525	7850	4900	5115	5325
168 SOFA APP. SANS BRAS ALLONGE DROIT	82x40x33/40	6225	6550	6875	7200	7525	7850	4900	5115	5325
169 FAUTEUIL DOUBLE INCLINABLE BRAS GAUCHE	41x40x33/40	4975	5175	5375	5575	5775	5975	4175	4375	4575
170 FAUTEUIL DOUBLE INCLINABLE BRAS DROIT	41x40x33/40	4975	5175	5375	5575	5775	5975	4175	4375	4575
171 FAUTEUIL DOUBLE INCLINABLE SANS BRAS	30,5x40x33/40	3940	4065	4190	4315	4440	4565	3300	3450	3600
173 CHAISE LONGUE DOUBLE BRAS GAUCHE	41x62x33/40	4790	5015	5240	5465	5690	5915	3840	4040	4240
174 CHAISE LONGUE DOUBLE BRAS DROIT	41x62x33/40	4790	5015	5240	5465	5690	5915	3840	4040	4240
175 FAUTEUIL DOUBLE BRAS GAUCHE	41x40x33/40	3975	4200	4425	4650	4875	5100	3215	3375	3540
176 FAUTEUIL DOUBLE BRAS DROIT	41x40x33/40	3975	4200	4425	4650	4875	5100	3215	3375	3540
177 FAUTEUIL DOUBLE SANS BRAS	30,5x40x33/40	2965	3125	3290	3450	3615	3775	2290	2425	2565
178 FAUTEUIL DOUBLE SANS BRAS ALLONGE-G	52x40x33/40	3865	4065	4265	4465	4665	4865	3075	3225	3375

## MONTEREY

Appui-tête ajustable manuel sur tous les items (fixe sur centre rond).  
 Fauteuil inclinable motorisé pleine jambe "à méc. \*protège-mur". \*Faut. 043 & 163: Dégagement mural 16".  
 Chaise longue incl. motorisé: Dégagement mural 8" & avant 5".  
 Coussins de siège avec mousse modelée + 1" de mousse mémoire; bras avec mousse mémoire.  
 Couture: petit fil en tissu & gros fil plat en cuir.  
 Faut. 043 & 163: bras seront SANS insert de MÉTAL.  
 Note: 2 incl. séparés par un coin ne peuvent pas ouvrir en même temps. Aucuns incl. à côté d'item #155.

### OPTIONS

\*Appui-tête motorisé: \$400 ch. \*N/D sur items fixes.  
 \*Appui-tête motorisé \$400 + Support lombaire & dos chauffant \$500= \$900 ch. (Uniquement sur items incl. avec bras).  
 Bloc-batterie: \$400/mec.  
 Mousse: Extra ferme \$40/siège.  
 Choix bras (LARGE ou PETIT 6.5"): Patte sur bras LARGE: en Bois LG103 carrée ou LG187 arrondie | Métal: LG189 cyl (noire ou chrome) ou LG64 (carré). PETIT Bras: LG08 bois ou Métal: LG196 cyl. (noire ou chrome) ou LG64 (carré). Spécifiez couleur.  
 Profondeur d'assise: 20" ou \*22". \*Le 22" N/D sur faut. 043 & 163.  
 Faut. 043-163: base en bois (spécifiez couleur).  
 Item 327 Tablette en bois pour bras LARGE uniquement.: Spécifier couleur.

CINÉMA MAISON - Détails accessoires & configs: Voir page Ciné maison annexé.  
 Ancrage pour accessoires: \$90 ch.  
 Porte-gobelets: Métal: \$100 ch. | Illuminé: \$100 ch. | \*Illuminé avec contrôle (1 ou 2 moteurs): \$140 ch.  
 \*Lumière DEL sous siège: \$65/siège

Description	L x P x H	Cuir						Tissu		
		10	20	30 Bronx Hugo Illusion Tucson Utah Vintage Wild Laredo Yukon	40 Cavallo Princess Santiago Sensation Sunset Trina Victoria	50 Bull Cassiope Dublin	60 Caress Ultrasued	A	B COM	C alta
179 FAUTEUIL DOUBLE SANS BRAS ALLONGE-D	52x40x33/40	3865	4065	4265	4465	4665	4865	3075	3225	3375
186 CAUS. SANS BRAS ALLONGEE RANGEMENT-G	68x40x33/40	6050	6250	6450	6650	6850	7050	4875	5040	5200
187 CAUS. SANS BRAS ALLONGEE RANGEMENT-D	68x40x33/40	6050	6250	6450	6650	6850	7050	4875	5040	5200
188 FAUT. SANS BRAS ALLONGE RANGEMENT-G	45x40x33/40	4000	4225	4450	4675	4900	5125	3240	3325	3415
189 FAUT. SANS BRAS ALLONGE RANGEMENT-D	45x40x33/40	4000	4225	4450	4675	4900	5125	3240	3325	3415
190 PETIT RANGEMENT À ANGLE	12/21x36x24	1800	1865	1925	1990	2050	2115	1375	1425	1475
221 FAUT. DBL SANS BRAS ALLONGE RANGEMENT-G	52x40x33/40	4265	4475	4690	4900	5115	5325	3475	3625	3775
222 FAUT. DBL SANS BRAS ALLONGE RANGEMENT-D	52x40x33/40	4265	4475	4690	4900	5115	5325	3475	3625	3775
223 SOFA APP SANS BRAS ALLONGE RANGEMENT-G	82x40x33/40	6640	6965	7290	7615	7940	8265	5300	5540	5775
224 SOFA APP SANS BRAS ALLONGE RANGEMENT-D	82x40x33/40	6640	6965	7290	7615	7940	8265	5300	5540	5775
236 CHAISE LONGUE INCLINABLE BRAS GAUCHE	34x62x33/40	5400	5565	5725	5890	6050	6215	4550	4700	4850
237 CHAISE LONGUE INCLINABLE BRAS DROIT	34x62x33/40	5400	5565	5725	5890	6050	6215	4550	4700	4850
238 CHAISE LONGUE DBL INCLINABLE BRAS-G	41x62x33/40	5790	6015	6240	6465	6690	6915	4850	5050	5250
239 CHAISE LONGUE DBL INCLINABLE BRAS-D	41x62x33/40	5790	6015	6240	6465	6690	6915	4850	5050	5250
327 TABLETTE DE MERISIER AMOVIBLE POUR BRAS	11 x 10 x 4	315	315	315	315	315	315	315	315	315
V51 PORTE VERRE A VIN	3.5 x 5.5 x 6.5	90	90	90	90	90	90	90	90	90



## MONTEREY

Appui-tête ajustable manuel sur tous les items (fixe sur centre rond).  
 Fauteuil inclinable motorisé pleine jambe "à mec. \*protège-mur". \*Faut. 043 & 163: Dégagement mural 16".  
 Chaise longue incl. motorisé: Dégagement mural 8" & avant 5".  
 Coussins de siège avec mousse modelée + 1" de mousse mémoire; bras avec mousse mémoire.  
 Couture: petit fil en tissu & gros fil plat en cuir.  
 Faut. 043 & 163: bras seront SANS insert de MÉTAL.

Note: 2 incl. séparés par un coin ne peuvent pas ouvrir en même temps. Aucuns incl. à côté d'item #155.

### OPTIONS

\*Appui-tête motorisé: \$400 ch. \*N/D sur items fixes.

\*Appui-tête motorisé \$400 + Support lombaire & dos chauffant \$500= \$900 ch. (Uniquement sur items incl. avec bras).

Bloc-batterie: \$400/mec.

Mousse: Extra ferme \$40/siège.

Choix bras (LARGE ou PETIT 6.5"): Patte sur bras LARGE: en Bois LG103 carrée ou LG187 arrondie | Métal: LG189 cyl (noire ou chrome) ou LG64 (carré). PETIT Bras: LG08 bois ou Métal: LG196 cyl. (noire ou chrome) ou LG64 (carré). Spécifiez couleur.

Profondeur d'assise: 20" ou \*22". \*Le 22" N/D sur faut. 043 & 163.

Faut. 043-163: base en bois (spécifiez couleur).

Item 327 Tablette en bois pour bras LARGE uniquement.: Spécifier couleur.

CINÉMA MAISON - Détails accessoires & configs: Voir page Ciné maison annexé.

Ancrage pour accessoires: \$90 ch.

Porte-gobelets: Métal: \$100 ch. | Illuminé: \$100 ch. | \*Illuminé avec contrôle (1 ou 2 moteurs): \$140 ch.

\*Lumière DEL sous siège: \$65/siège

Description	L x P x H	Cuir						Tissu		
		10	20	30 Bronx Hugo Illusion Tucson Utah Vintage Wild Laredo Yukon	40 Cavallo Princess Santiago Sensation Sunset Trina Victoria	50 Bull Cassiope Dublin	60 Caress Ultrasued	A	B COM	C alta
V52 TABLETTE PIVOTANTE EN PLASTIQUE	13 3/8 x 9 5/8	90	90	90	90	90	90	90	90	90
V53 TABLETTE PIVOTANTE EN BOIS	19 x 10	150	150	150	150	150	150	150	150	150
V54 PORTE TABLETTE	4.5 x 8 x 10	100	100	100	100	100	100	100	100	100
V55 LAMPE DEL	1.5x5x14 plié/bent	90	90	90	90	90	90	90	90	90
<b>CONFIGURATIONS</b>										
_A CONFIG (169-170)	80X40X40	9950	10350	10750	11150	11550	11950	8350	8750	9150
_B CONFIG (169-171-174)	111X62X40	13705	14255	14805	15355	15905	16455	11315	11865	12415
_C CONFIG (096-055-171-170)	115X115X40	20130	20965	21805	22640	23480	24315	16300	17015	17725
_D CONFIG (169-171-055-179)	115X96X40	17570	18330	19095	19855	20620	21380	14325	14965	15600
_J CONFIG (041-042)	66X40X40	9430	9800	10180	10550	10930	11300	8030	8200	8380
_K CONFIG (041-071-005)	90X62X40	12805	13290	13780	14265	14755	15240	10665	11050	11440
_L CONFIG (012-055-071-042)	101X101X40	18980	19790	20605	21415	22230	23040	15540	16105	16665
_M CONFIG (041-071-055-089)	101X89X40	16780	17580	18380	19180	19980	20780	13740	14205	14665



# MONTEREY

**OPTIMA**  
Collection

**Jaymar**

Conçu et fabriqué fièrement au Canada  
Proudly designed and made in Canada

Nos produits sont fabriqués à la main et des variations mineures peuvent survenir.

Our product is hand-made and minor variations can occur.

## SPECIFICATIONS

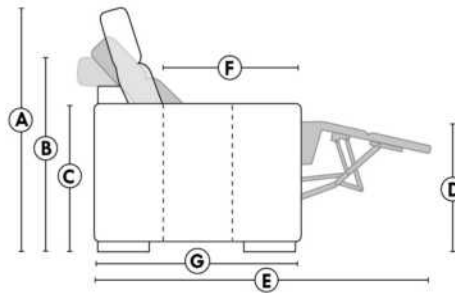

- Appui-tête levé / Headrest up
- Appui-tête baissé / Headrest down
- Complètement incliné / Fully reclined

- A** Hauteur complète 40" / Total Height
- B** Hauteur appui-tête baissé 33" / Height headrest down
- C** Hauteur du bras 24" / Arm Height
- D** Hauteur du siège 19,5" / Seat height
- E** Profondeur incliné 65" / Depth fully reclined
- F** Profondeur d'assise 20" ou/ou 22" / Seat depth
- G** Profondeur appui-tête monté 37,5" / Depth with headrest up

## BRAS | ARMS

Option de bras:  
Bras Régulier Large 9,5" ou Petit bras 6,5"

Arm option  
Regular arm Large 9,5" or Small arm 6,5"

Contrôle de l'inclinaison situé à l'intérieur du bras  
Recliner control located on the inside of the arm.

Option d'accessoires disponible sur le bras régulier seulement  
Accessories option, available on Regular arms ONLY.

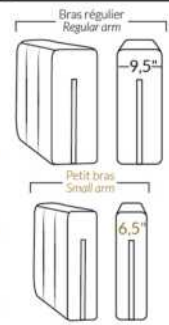

## FAUTEUIL BERÇANT PIVOTANT INCLINABLE SWIVEL ROCKING MOTION CHAIR



## SIÈGE 23" DE LARGE | 23" SEAT WIDTH

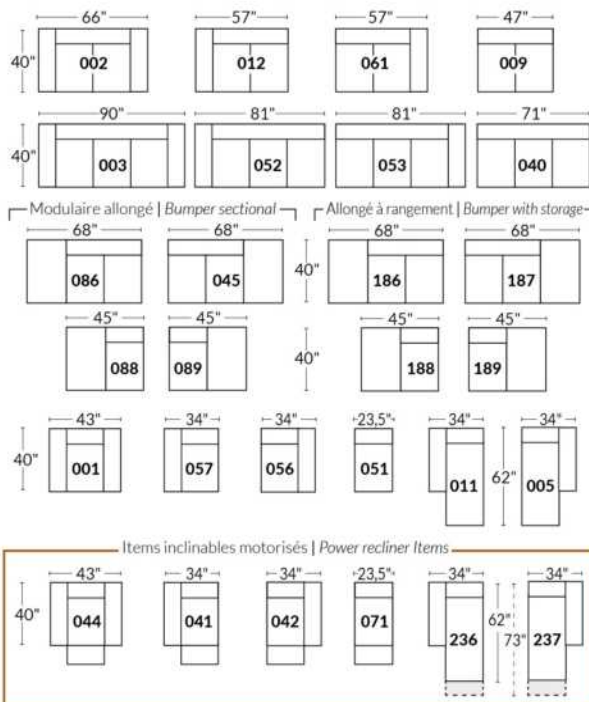

## SIÈGE 30" DE LARGE | 30" SEAT WIDTH

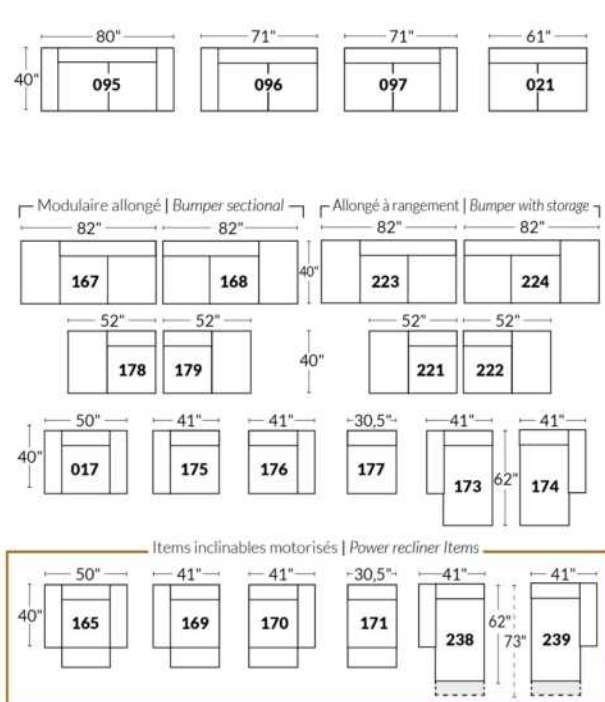

### Autres | Others

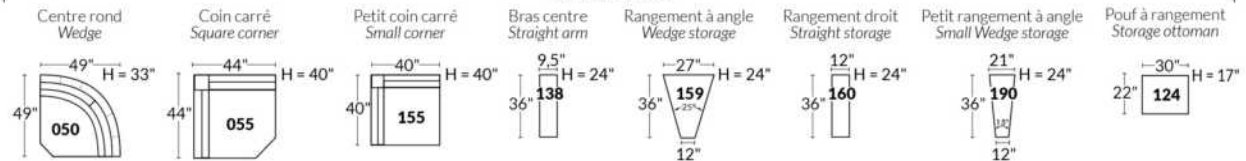

### EXEMPLE 23" EXAMPLE

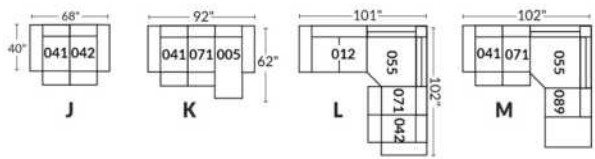

### EXEMPLE 30" EXAMPLE

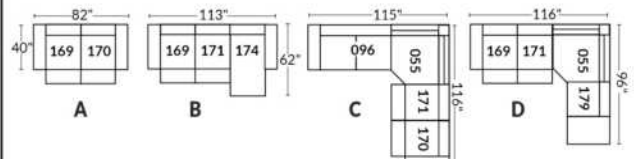

\*Disponibles sur certains modèles et SEULEMENT sur le BRAS LARGE.

### OPTIONS PORTE-GOBELETS

#### MÉTAL



Argent



Noir mat



Brun

#### ILLUMINÉ

1.



Porte-gobelet illuminé

2.



Porte-gobelet illuminé avec contrôle de l'inclinable, port USB & lumière DEL sous le siège

3.



Porte-gobelet illuminé avec contrôle double moteur, port USB & lumière DEL sous le siège

Nos porte-gobelets illuminés à un ou deux contrôles sont compatibles avec les lumières DEL sous le siège. Vous pouvez contrôler la lumière sur le porte-gobelet. Le porte-gobelet à 2 moteurs possède un contrôle remise à zéro (maison) pour remettre votre inclinable à la position de départ.

#### Lumière DEL sous le siège (en option)

Disponible seulement dans les configurations avec un minimum de 1 porte-gobelet illuminé à moteur qui contrôle l'ouverture et la fermeture de la lumière.

Pour les prix des options, voir la section description du modèle Optima.

Veuillez nous fournir un dessin de votre configuration qui indique le type de porte-gobelet et le positionnement.

#### Porte-gobelets avec contrôle

Il faut spécifier la position de ceux-ci; bras droit ou bras gauche et quel inclinable ils vont contrôler. Si vous avez une rangée de fauteuils avec plusieurs porte-gobelets, le contrôle sera par défaut sur le bras gauche et sur le droit pour le dernier bras extérieur.

#### EXEMPLE A

041-169 : Contrôleur et porte-gobelet à gauche

071-171 : boutons tactiles sur le côté du siège

042-170 : Contrôleur et porte-gobelet à droite

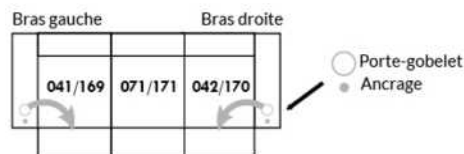

#### EXEMPLE B

071-171 : Ces deux items peuvent être connectés à un porte-gobelet intelligent qui pourra contrôler l'inclinable.

Il faut alors utiliser un de ces items: 138,159, 160 et 190

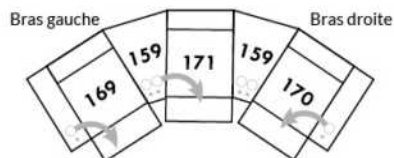

#### Informations sur les appui-têtes et boutons de contrôles des inclinables

##### AVEC porte-gobelet illuminés

Si vous prenez un item **stationnaire**, vous aurez par défaut le porte-gobelet N°1.

Si vous prenez un **appui-tête manuel**, vous aurez le porte-gobelet N°2.

Si vous prenez un **appui-tête électrique**, vous aurez par défaut le porte-gobelet N°3.

##### SANS porte-gobelet et avec un inclinable

Si vous prenez un item inclinable et un **appui-tête manuel**, il y aura un contrôle à boutons tactiles.

Si vous prenez un item inclinable avec un **appui-tête électrique**, vous aurez un contrôleur à bouton poussoir double avec prise USB.

Si c'est un **item sans bras** (071-171) il y aura alors les boutons tactiles.



Boutons tactiles



Boutons poussoirs

\*Disponibles sur certains modèles et SEULEMENT sur le BRAS LARGE.

### OPTIONS ACCESSOIRES

<p><b>Ancrage pour accessoires</b></p> 	<p><b>V51</b> Porte verre à vin</p> 	<p><b>V52</b> Tablette pivotante en plastique</p> 	<p><b>V53</b> Tablette pivotante en bois (choix de 8 couleurs)</p> 
<p><b>V54</b> Porte tablette</p> 	<p><b>V55</b> Lampe DEL</p> 	<p>Spécifiez sur quel bras (gauche ou droit) la tablette sera installée</p>	

Pour les prix des ancrages, voir la section description du modèle Optima et pour les accessoires vous référer à la fin de la liste de prix.

### Items 138-159-160-190 et bras large

Option ancrage et porte-gobelet \*Non disponible sur les petits bras\*.

Veuillez spécifier sur quel bras vous voulez avoir les ancrages et les porte-gobelets.

NB: Item 138- 159-160-190 sont non finis sur les côtés, doivent être utilisés entre 2 sièges. Chaque item à rangement possède 2 prises USB et une prise électrique à l'intérieur du rangement.

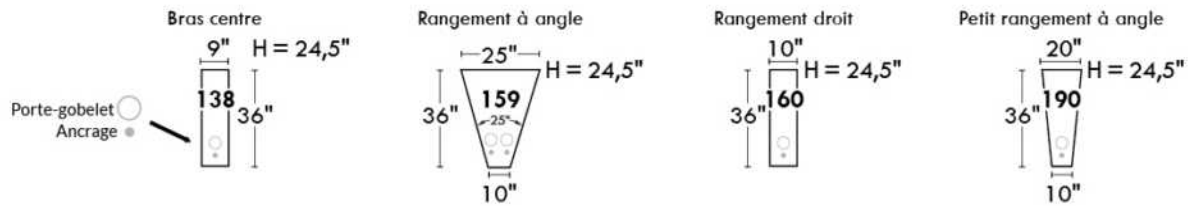

### SUGGESTIONS DE CONFIGURATIONS

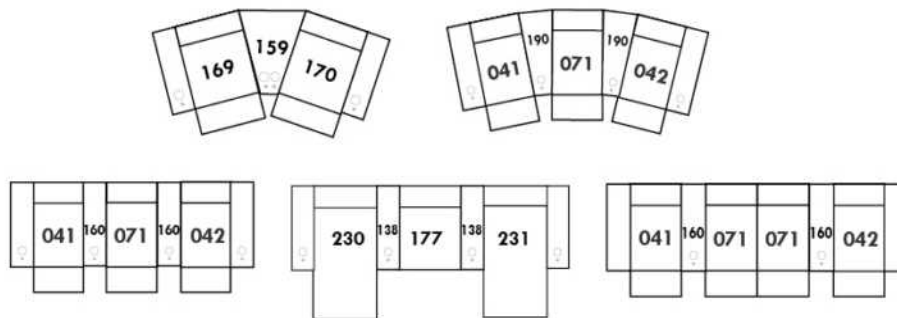

## MONTREAL

Appui-tête ajustable manuel sur tous les items (fixe sur centre rond).  
 Fauteuil inclinable motorisé pleine jambe "à méc. \*protège-mur". \*Faut. 043 & 163 : Dégagement mural 16".  
 Chaise longue inclinable motorisé: Dégagement mural 8" & avant 5".  
 Coussins de siège avec mousse modelée + 1" de mousse mémoire; bras avec mousse mémoire.  
 Couture: petit fil en tissu et gros fil plat en cuir.  
 Note: 2 inclinables séparés par un coin ne peuvent pas ouvrir en même temps. Aucuns inclinables à côté d'item #155.

### OPTIONS

\*Appui-tête motorisé: \$400 ch. \*N/D sur items fixes.  
 \*Appui-tête motorisé \$400 + Support lombaire & dos chauffant \$500= \$900 ch. (Uniquement sur items inclinable avec bras).  
 Bloc-batterie: \$400/mec.  
 Mousse: Extra ferme \$40/siège.  
 Choix bras (LARGE ou PETIT de 6"): Pattes sur bras LARGE: en Bois LG103 carrée ou LG187 arrondie | Métal: LG189 cyl. (noire ou chrome) ou LG64 (carré). PETIT bras: LG08 bois ou Métal: LG196 cyl. (noire ou chrome) ou LG64 (carré). Spécifiez couleur.  
 Profondeur d'assise: 20" ou \*22". \*Le 22" N/D sur faut. 043 & 163.  
 Faut. 043-163: base en bois (spécifiez couleur).  
 Item 327 Tablette en merisier pour bras LARGE uniquement: Spécifier couleur.

CINÉMA MAISON - Détails accessoires & configs.: Voir page Cinéma maison en annexe.

Ancrage pour accessoires: \$90 ch.  
 Porte-Gobelets: En métal: \$100 ch. | Illuminé: \$100 ch. | \*Illuminé avec contrôle (1 ou 2 moteurs): \$140 ch.  
 \*Lumière DEL sous le siège: \$65/siège.

Description	L x P x H	Cuir						Tissu		
		10	20	30 Bronx Hugo Illusion Tucson Utah Vintage Wild Laredo Yukon	40 Cavallo Princess Santiago Sensation Sunset Trina Victoria	50 Bull Cassiope Dublin	60 Caress Ultrasued	A	B COM	C alta
001 FAUTEUIL	42x40x33/40	4725	4950	5175	5400	5625	5850	3840	3950	4065
002 CAUSEUSE	65x40x33/40	6750	7040	7325	7615	7900	8190	5440	5625	5815
003 SOFA	89x40x33/40	8165	8540	8915	9290	9665	10040	6565	6790	7015
005 CHAISE LONGUE BRAS DROIT	33x62x33/40	4415	4575	4740	4900	5065	5225	3525	3675	3825
009 CAUSEUSE SANS BRAS	47x40x33/40	4740	4915	5090	5265	5440	5615	3725	3925	4125
011 CHAISE LONGUE BRAS GAUCHE	33x62x33/40	4415	4575	4740	4900	5065	5225	3525	3675	3825
012 CAUSEUSE BRAS GAUCHE	56x40x33/40	5800	6050	6300	6550	6800	7050	4625	4815	5000
017 FAUTEUIL DOUBLE	49x40x33/40	4950	5200	5450	5700	5950	6200	4000	4150	4300
021 SOFA APPARTEMENT SANS BRAS	61x40x33/40	5350	5600	5850	6100	6350	6600	4175	4390	4600
040 SOFA SANS BRAS	71x40x33/40	6125	6415	6700	6990	7275	7565	4875	5100	5325
041 FAUTEUIL INCLINABLE BRAS-G	33x40x33/40	4715	4900	5090	5275	5465	5650	4015	4100	4190
042 FAUTEUIL INCLINABLE BRAS-D	33x40x33/40	4715	4900	5090	5275	5465	5650	4015	4100	4190
043 FAUTEUIL INCLINABLE BERÇANT PIVOTANT	30x34x42	5590	5865	6140	6415	6690	6965	4690	4800	4915
044 FAUTEUIL INCLINABLE	42x40x33/40	5690	5915	6140	6365	6590	6815	4800	4925	5050
045 CAUSEUSE SANS BRAS ALLONGEE DROIT	68x40x33/40	5615	5850	6090	6325	6565	6800	4465	4625	4790
050 CENTRE ROND	49x49x33	4115	4365	4615	4865	5115	5365	3025	3175	3325

## MONTREAL

Appui-tête ajustable manuel sur tous les items (fixe sur centre rond).  
 Fauteuil inclinable motorisé pleine jambe "à mec. \*protège-mur". \*Faut. 043 & 163 : Dégagement mural 16".  
 Chaise longue inclinable motorisé: Dégagement mural 8" & avant 5".  
 Coussins de siège avec mousse modelée + 1" de mousse mémoire; bras avec mousse mémoire.  
 Couture: petit fil en tissu et gros fil plat en cuir.  
 Note: 2 inclinables séparés par un coin ne peuvent pas ouvrir en même temps. Aucuns inclinables à côté d'item #155.

### OPTIONS

\*Appui-tête motorisé: \$400 ch. \*N/D sur items fixes.  
 \*Appui-tête motorisé \$400 + Support lombaire & dos chauffant \$500= \$900 ch. (Uniquement sur items inclinable avec bras).  
 Bloc-batterie: \$400/mec.  
 Mousse: Extra ferme \$40/siège.  
 Choix bras (LARGE ou PETIT de 6"): Pattes sur bras LARGE: en Bois LG103 carrée ou LG187 arrondie | Métal: LG189 cyl. (noire ou chrome) ou LG64 (carré). PETIT bras: LG08 bois ou Métal: LG196 cyl. (noire ou chrome) ou LG64 (carré). Spécifiez couleur.  
 Profondeur d'assise: 20" ou \*22". \*Le 22" N/D sur faut. 043 & 163.  
 Faut. 043-163: base en bois (spécifiez couleur).  
 Item 327 Tablette en merisier pour bras LARGE uniquement: Spécifier couleur.

CINÉMA MAISON - Détails accessoires & configs.: Voir page Cinéma maison en annexe.

Ancrage pour accessoires: \$90 ch.

Porte-Gobelets: En métal: \$100 ch. | Illuminé: \$100 ch. | \*Illuminé avec contrôle (1 ou 2 moteurs): \$140 ch.

\*Lumière DEL sous le siège: \$65/siège.

Description	L x P x H	Cuir						Tissu		
		10	20	30 Bronx Hugo Illusion Tucson Utah Vintage Wild Laredo Yukon	40 Cavallo Princess Santiago Sensation Sunset Trina Victoria	50 Bull Cassiope Dublin	60 Caress Ultrasued	A	B COM	C alta
051 FAUTEUIL SANS BRAS	23,5x40x33/40	2715	2840	2965	3090	3215	3340	2115	2250	2390
052 SOFA BRAS GAUCHE	80x40x33/40	7175	7515	7850	8190	8525	8865	5725	5965	6200
053 SOFA BRAS DROIT	80x40x33/40	7175	7515	7850	8190	8525	8865	5725	5965	6200
055 COIN CARRE	44x44x33/40	4790	5025	5265	5500	5740	5975	3775	3915	4050
056 FAUTEUIL BRAS DROIT	33x40x33/40	3775	3940	4100	4265	4425	4590	3000	3150	3300
057 FAUTEUIL BRAS GAUCHE	33x40x33/40	3775	3940	4100	4265	4425	4590	3000	3150	3300
061 CAUSEUSE BRAS DROIT	56x40x33/40	5800	6050	6300	6550	6800	7050	4625	4815	5000
071 FAUTEUIL INCLINABLE SANS BRAS	23,5x40x33/40	3675	3815	3950	4090	4225	4365	3125	3275	3425
086 CAUSEUSE SANS BRAS ALLONGEE GAUCHE	68x40x33/40	5615	5850	6090	6325	6565	6800	4465	4625	4790
088 FAUTEUIL SANS BRAS ALLONGE GAUCHE	45x40x33/40	3600	3840	4075	4315	4550	4790	2825	2915	3000
089 FAUTEUIL SANS BRAS ALLONGE DROIT	45x40x33/40	3600	3840	4075	4315	4550	4790	2825	2915	3000
095 SOFA APPARTEMENT	79x40x33/40	7350	7715	8075	8440	8800	9165	5875	6115	6350
096 SOFA APPARTEMENT BRAS GAUCHE	70x40x33/40	6425	6700	6975	7250	7525	7800	5050	5275	5500
097 SOFA APPARTEMENT BRAS DROIT	70x40x33/40	6425	6700	6975	7250	7525	7800	5050	5275	5500
124 POUF AVEC RANGEMENT	30x22x17	1865	1915	1965	2015	2065	2115	1625	1675	1725
138 BRAS CENTRE	9x36x24	1040	1125	1215	1300	1390	1475	875	915	950



## MONTREAL

Appui-tête ajustable manuel sur tous les items (fixe sur centre rond).  
 Fauteuil inclinable motorisé pleine jambe "à mec. \*protège-mur". \*Faut. 043 & 163 : Dégagement mural 16".  
 Chaise longue inclinable motorisé: Dégagement mural 8" & avant 5".  
 Coussins de siège avec mousse modelée + 1" de mousse mémoire; bras avec mousse mémoire.  
 Couture: petit fil en tissu et gros fil plat en cuir.  
 Note: 2 inclinables séparés par un coin ne peuvent pas ouvrir en même temps. Aucuns inclinables à côté d'item #155.

### OPTIONS

\*Appui-tête motorisé: \$400 ch. \*N/D sur items fixes.  
 \*Appui-tête motorisé \$400 + Support lombaire & dos chauffant \$500= \$900 ch. (Uniquement sur items inclinable avec bras).  
 Bloc-batterie: \$400/mec.  
 Mousse: Extra ferme \$40/siège.  
 Choix bras (LARGE ou PETIT de 6"): Pattes sur bras LARGE: en Bois LG103 carrée ou LG187 arrondie | Métal: LG189 cyl. (noire ou chrome) ou LG64 (carré). PETIT bras: LG08 bois ou Métal: LG196 cyl. (noire ou chrome) ou LG64 (carré). Spécifiez couleur.  
 Profondeur d'assise: 20" ou \*22". \*Le 22" N/D sur faut. 043 & 163.  
 Faut. 043-163: base en bois (spécifiez couleur).  
 Item 327 Tablette en merisier pour bras LARGE uniquement: Spécifier couleur.

CINÉMA MAISON - Détails accessoires & configs.: Voir page Cinéma maison en annexe.

Ancrage pour accessoires: \$90 ch.

Porte-Gobelets: En métal: \$100 ch. | Illuminé: \$100 ch. | \*Illuminé avec contrôle (1 ou 2 moteurs): \$140 ch.

\*Lumière DEL sous le siège: \$65/siège.

Description	L x P x H	Cuir						Tissu		
		10	20	30 Bronx Hugo Illusion Tucson Utah Vintage Wild Laredo Yukon	40 Cavallo Princess Santiago Sensation Sunset Trina Victoria	50 Bull Cassiope Dublin	60 Caress Ultrasued	A	B COM	C alta
155 PETIT COIN CARRE	40x40x33/40	4790	5025	5265	5500	5740	5975	3775	3915	4050
159 RANGEMENT À ANGLE	12/27x36x24	1865	1940	2015	2090	2165	2240	1465	1500	1540
160 RANGEMENT DROIT	12x36x24	1800	1865	1925	1990	2050	2115	1375	1425	1475
163 FAUT. DBL INCL. BERCANT PIVOTANT	33x34x42	5725	6025	6325	6625	6925	7225	4700	4825	4950
165 FAUTEUIL DOUBLE INCLINABLE	49x40x33/40	5940	6190	6440	6690	6940	7190	5000	5165	5325
167 SOFA APP. SANS BRAS ALLONGE GAUCHE	82x40x33/40	6225	6550	6875	7200	7525	7850	4900	5115	5325
168 SOFA APP. SANS BRAS ALLONGE DROIT	82x40x33/40	6225	6550	6875	7200	7525	7850	4900	5115	5325
169 FAUTEUIL DOUBLE INCLINABLE BRAS GAUCHE	40x40x33/40	4975	5175	5375	5575	5775	5975	4175	4375	4575
170 FAUTEUIL DOUBLE INCLINABLE BRAS DROIT	40x40x33/40	4975	5175	5375	5575	5775	5975	4175	4375	4575
171 FAUTEUIL DOUBLE INCLINABLE SANS BRAS	30,5x40x33/40	3940	4065	4190	4315	4440	4565	3300	3450	3600
173 CHAISE LONGUE DOUBLE BRAS GAUCHE	40x62x33/40	4790	5015	5240	5465	5690	5915	3840	4040	4240
174 CHAISE LONGUE DOUBLE BRAS DROIT	40x62x33/40	4790	5015	5240	5465	5690	5915	3840	4040	4240
175 FAUTEUIL DOUBLE BRAS GAUCHE	40x40x33/40	3975	4200	4425	4650	4875	5100	3215	3375	3540
176 FAUTEUIL DOUBLE BRAS DROIT	40x40x33/40	3975	4200	4425	4650	4875	5100	3215	3375	3540
177 FAUTEUIL DOUBLE SANS BRAS	30,5x40x33/40	2965	3125	3290	3450	3615	3775	2290	2425	2565
178 FAUTEUIL DOUBLE SANS BRAS ALLONGE-G	52x40x33/40	3865	4065	4265	4465	4665	4865	3075	3225	3375

## MONTREAL

Appui-tête ajustable manuel sur tous les items (fixe sur centre rond).  
 Fauteuil inclinable motorisé pleine jambe "à mec. \*protège-mur". \*Faut. 043 & 163 : Dégagement mural 16".  
 Chaise longue inclinable motorisé: Dégagement mural 8" & avant 5".  
 Coussins de siège avec mousse modelée + 1" de mousse mémoire; bras avec mousse mémoire.  
 Couture: petit fil en tissu et gros fil plat en cuir.  
 Note: 2 inclinables séparés par un coin ne peuvent pas ouvrir en même temps. Aucuns inclinables à côté d'item #155.

### OPTIONS

\*Appui-tête motorisé: \$400 ch. \*N/D sur items fixes.  
 \*Appui-tête motorisé \$400 + Support lombaire & dos chauffant \$500= \$900 ch. (Uniquement sur items inclinable avec bras).  
 Bloc-batterie: \$400/mec.  
 Mousse: Extra ferme \$40/siège.  
 Choix bras (LARGE ou PETIT de 6"): Pattes sur bras LARGE: en Bois LG103 carrée ou LG187 arrondie | Métal: LG189 cyl. (noire ou chrome) ou LG64 (carré). PETIT bras: LG08 bois ou Métal: LG196 cyl. (noire ou chrome) ou LG64 (carré). Spécifiez couleur.  
 Profondeur d'assise: 20" ou \*22". \*Le 22" N/D sur faut. 043 & 163.  
 Faut. 043-163: base en bois (spécifiez couleur).  
 Item 327 Tablette en merisier pour bras LARGE uniquement: Spécifier couleur.

CINÉMA MAISON - Détails accessoires & configs.: Voir page Cinéma maison en annexe.

Ancrage pour accessoires: \$90 ch.

Porte-Gobelets: En métal: \$100 ch. | Illuminé: \$100 ch. | \*Illuminé avec contrôle (1 ou 2 moteurs): \$140 ch.

\*Lumière DEL sous le siège: \$65/siège.

Description	L x P x H	Cuir						Tissu		
		10	20	30 Bronx Hugo Illusion Tucson Utah Vintage Wild Laredo Yukon	40 Cavallo Princess Santiago Sensation Sunset Trina Victoria	50 Bull Cassiope Dublin	60 Caress Ultrasued	A	B COM	C alta
179 FAUTEUIL DOUBLE SANS BRAS ALLONGE-D	52x40x33/40	3865	4065	4265	4465	4665	4865	3075	3225	3375
186 CAUS. SANS BRAS ALLONGEE RANGEMENT-G	68x40x33/40	6050	6250	6450	6650	6850	7050	4875	5040	5200
187 CAUS. SANS BRAS ALLONGEE RANGEMENT-D	68x40x33/40	6050	6250	6450	6650	6850	7050	4875	5040	5200
188 FAUT. SANS BRAS ALLONGE RANGEMENT-G	45x40x33/40	4000	4225	4450	4675	4900	5125	3240	3325	3415
189 FAUT. SANS BRAS ALLONGE RANGEMENT-D	45x40x33/40	4000	4225	4450	4675	4900	5125	3240	3325	3415
190 PETIT RANGEMENT À ANGLE	12/21x36x24	1800	1865	1925	1990	2050	2115	1375	1425	1475
221 FAUT. DBL SANS BRAS ALLONGE RANGEMENT-G	52x40x33/40	4265	4475	4690	4900	5115	5325	3475	3625	3775
222 FAUT. DBL SANS BRAS ALLONGE RANGEMENT-D	52x40x33/40	4265	4475	4690	4900	5115	5325	3475	3625	3775
223 SOFA APP SANS BRAS ALLONGE RANGEMENT-G	82x40x33/40	6640	6965	7290	7615	7940	8265	5300	5540	5775
224 SOFA APP SANS BRAS ALLONGE RANGEMENT-D	82x40x33/40	6640	6965	7290	7615	7940	8265	5300	5540	5775
236 CHAISE LONGUE INCLINABLE BRAS GAUCHE	33x62x33/40	5400	5565	5725	5890	6050	6215	4550	4700	4850
237 CHAISE LONGUE INCLINABLE BRAS DROIT	33x62x33/40	5400	5565	5725	5890	6050	6215	4550	4700	4850
238 CHAISE LONGUE DBL INCLINABLE BRAS-G	40x62x33/40	5790	6015	6240	6465	6690	6915	4850	5050	5250
239 CHAISE LONGUE DBL INCLINABLE BRAS-D	40x62x33/40	5790	6015	6240	6465	6690	6915	4850	5050	5250
327 TABLETTE DE MERISIER AMOVIBLE POUR BRAS	11 x 10 x 4	315	315	315	315	315	315	315	315	315
V51 PORTE VERRE A VIN	3.5 x 5.5 x 6.5	90	90	90	90	90	90	90	90	90



## MONTREAL

Appui-tête ajustable manuel sur tous les items (fixe sur centre rond).  
 Fauteuil inclinable motorisé pleine jambe "à mec. \*protège-mur". \*Faut. 043 & 163 : Dégagement mural 16".  
 Chaise longue inclinable motorisé: Dégagement mural 8" & avant 5".  
 Coussins de siège avec mousse modelée + 1" de mousse mémoire; bras avec mousse mémoire.  
 Couture: petit fil en tissu et gros fil plat en cuir.  
 Note: 2 inclinables séparés par un coin ne peuvent pas ouvrir en même temps. Aucuns inclinables à côté d'item #155.

### OPTIONS

\*Appui-tête motorisé: \$400 ch. \*N/D sur items fixes.  
 \*Appui-tête motorisé \$400 + Support lombaire & dos chauffant \$500= \$900 ch. (Uniquement sur items inclinable avec bras).  
 Bloc-batterie: \$400/mec.  
 Mousse: Extra ferme \$40/siège.  
 Choix bras (LARGE ou PETIT de 6"): Pattes sur bras LARGE: en Bois LG103 carrée ou LG187 arrondie | Métal: LG189 cyl. (noire ou chrome) ou LG64 (carré). PETIT bras: LG08 bois ou Métal: LG196 cyl. (noire ou chrome) ou LG64 (carré). Spécifiez couleur.  
 Profondeur d'assise: 20" ou \*22". \*Le 22" N/D sur faut. 043 & 163.  
 Faut. 043-163: base en bois (spécifiez couleur).  
 Item 327 Tablette en merisier pour bras LARGE uniquement: Spécifier couleur.

CINÉMA MAISON - Détails accessoires & configs.: Voir page Cinéma maison en annexe.

Ancrage pour accessoires: \$90 ch.  
 Porte-Gobelets: En métal: \$100 ch. | Illuminé: \$100 ch. | \*Illuminé avec contrôle (1 ou 2 moteurs): \$140 ch.  
 \*Lumière DEL sous le siège: \$65/siège.

Description	L x P x H	Cuir						Tissu		
		10	20	30	40	50	60	A	B COM	C alta
				Bronx Hugo Illusion Tucson Utah Vintage Wild Laredo Yukon	Cavallo Princess Santiago Sensation Sunset Trina Victoria	Bull Cassiope Dublin	Caress Ultrasued			
V52 TABLETTE PIVOTANTE EN PLASTIQUE	13 3/8 x 9 5/8	90	90	90	90	90	90	90	90	90
V53 TABLETTE PIVOTANTE EN BOIS	19 x 10	150	150	150	150	150	150	150	150	150
V54 PORTE TABLETTE	4.5 x 8 x 10	100	100	100	100	100	100	100	100	100
V55 LAMPE DEL	1.5x5x14 plié/bent	90	90	90	90	90	90	90	90	90
<b>CONFIGURATIONS</b>										
_A CONFIG (169-170)	80X40X40	9950	10350	10750	11150	11550	11950	8350	8750	9150
_B CONFIG (169-171-174)	111X62X40	13705	14255	14805	15355	15905	16455	11315	11865	12415
_C CONFIG (096-055-171-170)	115X115X40	20130	20965	21805	22640	23480	24315	16300	17015	17725
_D CONFIG (169-171-055-179)	115X96X50	17570	18330	19095	19855	20620	21380	14325	14965	15600
_J CONFIG (041-042)	66X40X40	9430	9800	10180	10550	10930	11300	8030	8200	8380
_K CONFIG (041-071-005)	90X62X40	12805	13290	13780	14265	14755	15240	10665	11050	11440
_L CONFIG (012-055-071-042)	101X101X40	18980	19790	20605	21415	22230	23040	15540	16105	16665
_M CONFIG (041-071-055-089)	101X89X40	16780	17580	18380	19180	19980	20780	13740	14205	14665



# MONTREAL

**OPTIMA**  
Collection

**Jaymar**

Conçu et fabriqué fièrement au Canada  
Proudly designed and made in Canada

Nos produits sont fabriqués à la main et des variations mineures peuvent survenir.

Our product is hand-made and minor variations can occur.

## SPECIFICATIONS

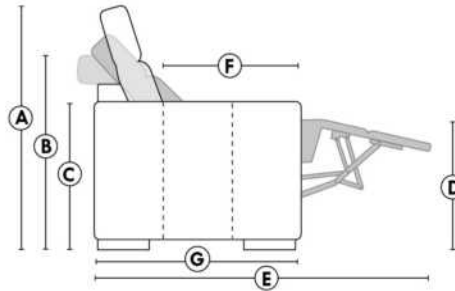

- Appui-tête levé / Headrest up
- Appui-tête baissé / Headrest down
- Complètement incliné / Fully reclined

- A** Hauteur complète 40" Total Height
- B** Hauteur appui-tête baissé 33" Height headrest down
- C** Hauteur du bras 24" Arm Height
- D** Hauteur du siège 19,5" Seat height
- E** Profondeur inclinée 65" Depth fully reclined
- F** Profondeur d'assise 20"ou/ou 22" Seat depth
- G** Profondeur appui-tête monté 37,5" Depth with headrest up

## BRAS | ARMS

Option de bras:  
Bras Régulier Large 9" ou Petit bras 6"

Arm option  
Regular arm Large 9" or Small arm 6"

Contrôle de l'inclinaison situé à l'intérieur du bras  
Recliner control located on the inside of the arm.

Option d'accessoires disponible sur le bras régulier seulement  
Accessories option, available on Regular arms ONLY.

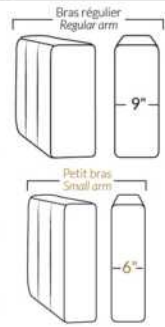

## FAUTEUIL BERÇANT PIVOTANT INCLINABLE SWIVEL ROCKING MOTION CHAIR



## SIÈGE 23" DE LARGE | 23" SEAT WIDTH

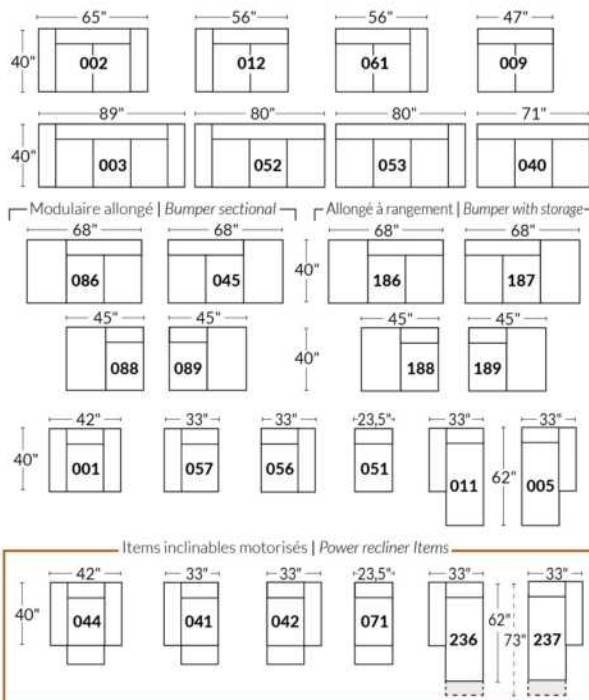

## SIÈGE 30" DE LARGE | 30" SEAT WIDTH

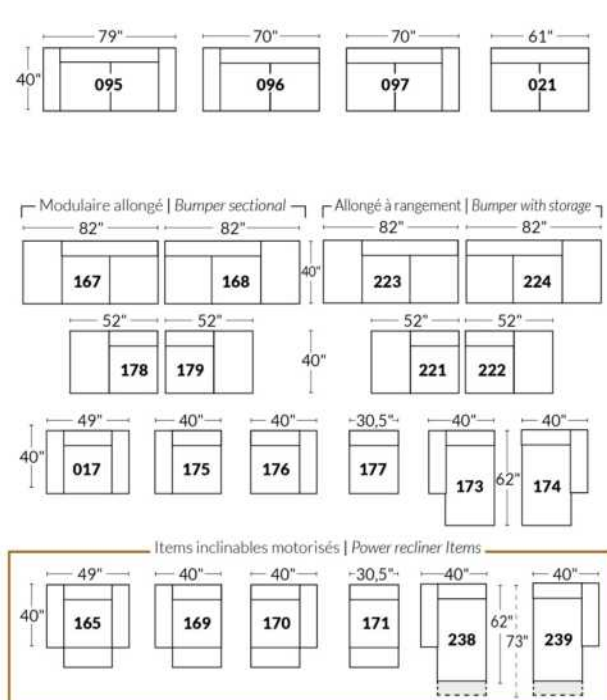

### Autres | Others

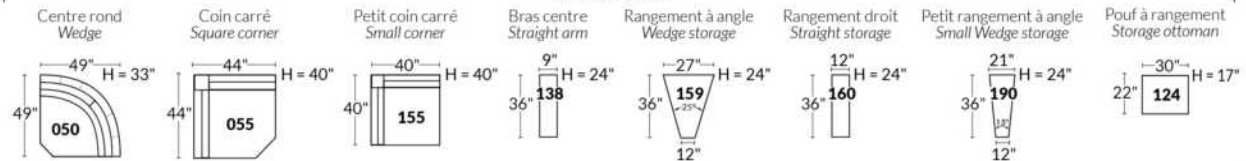

### EXEMPLE 23" EXAMPLE

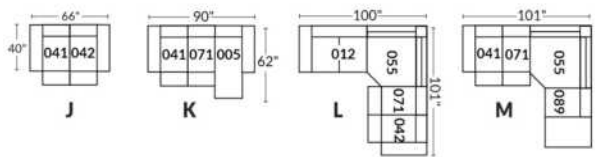

### EXEMPLE 30" EXAMPLE

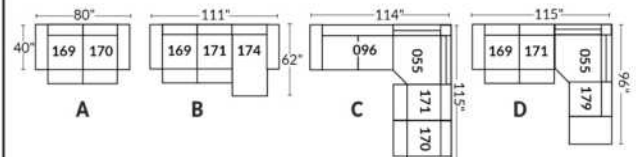

\*Disponibles sur certains modèles et SEULEMENT sur le BRAS LARGE.

### OPTIONS PORTE-GOBELETS

#### MÉTAL



Argent



Noir mat



Brun

#### ILLUMINÉ

1.



Porte-gobelet illuminé

2.



Porte-gobelet illuminé avec contrôle de l'inclinable, port USB & lumière DEL sous le siège

3.



Porte-gobelet illuminé avec contrôle double moteur, port USB & lumière DEL sous le siège

Nos porte-gobelets illuminés à un ou deux contrôles sont compatibles avec les lumières DEL sous le siège. Vous pouvez contrôler la lumière sur le porte-gobelet. Le porte-gobelet à 2 moteurs possède un contrôle remise à zéro (maison) pour remettre votre inclinable à la position de départ.

#### Lumière DEL sous le siège (en option)

Disponible seulement dans les configurations avec un minimum de 1 porte-gobelet illuminé à moteur qui contrôle l'ouverture et la fermeture de la lumière.

Pour les prix des options, voir la section description du modèle Optima.

Veuillez nous fournir un dessin de votre configuration qui indique le type de porte-gobelet et le positionnement.

#### Porte-gobelets avec contrôle

Il faut spécifier la position de ceux-ci; bras droit ou bras gauche et quel inclinable ils vont contrôler. Si vous avez une rangée de fauteuils avec plusieurs porte-gobelets, le contrôle sera par défaut sur le bras gauche et sur le droit pour le dernier bras extérieur.

#### EXEMPLE A

041-169 : Contrôleur et porte-gobelet à gauche  
071-171 : boutons tactiles sur le côté du siège  
042-170 : Contrôleur et porte-gobelet à droite

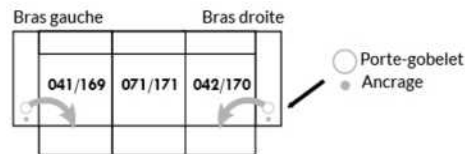

#### EXEMPLE B

071-171 : Ces deux items peuvent être connectés à un porte-gobelet intelligent qui pourra contrôler l'inclinable.  
Il faut alors utiliser un de ces items: 138,159, 160 et 190

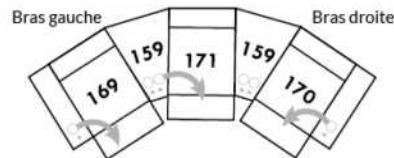

#### Informations sur les appui-têtes et boutons de contrôles des inclinables

##### AVEC porte-gobelet illuminés

Si vous prenez un item **stationnaire**, vous aurez par défaut le porte-gobelet N°1.  
Si vous prenez un **appui-tête manuel**, vous aurez le porte-gobelet N°2.  
Si vous prenez un **appui-tête électrique**, vous aurez par défaut le porte-gobelet N°3.

##### SANS porte-gobelet et avec un inclinable

Si vous prenez un item inclinable et un **appui-tête manuel**, il y aura un contrôle à boutons tactiles.  
Si vous prenez un item inclinable avec un **appui-tête électrique**, vous aurez un contrôleur à bouton poussoir double avec prise USB.  
Si c'est un **item sans bras** (071-171) il y aura alors les boutons tactiles.



Boutons tactiles



Boutons poussoirs

\*Disponibles sur certains modèles et SEULEMENT sur le BRAS LARGE.

### OPTIONS ACCESSOIRES

<p><b>Ancrage pour accessoires</b></p> 	<p><b>V51</b> Porte verre à vin</p> 	<p><b>V52</b> Tablette pivotante en plastique</p> 	<p><b>V53</b> Tablette pivotante en bois (choix de 8 couleurs)</p> 
<p><b>V54</b> Porte tablette</p> 	<p><b>V55</b> Lampe DEL</p> 	<p>Spécifiez sur quel bras (gauche ou droit) la tablette sera installée</p>	

Pour les prix des ancrages, voir la section description du modèle Optima et pour les accessoires vous référer à la fin de la liste de prix.

### Items 138-159-160-190 et bras large

Option ancrage et porte-gobelet \*Non disponible sur les petits bras\*.

Veuillez spécifier sur quel bras vous voulez avoir les ancrages et les porte-gobelets.

NB: Item 138- 159-160-190 sont non finis sur les côtés, doivent être utilisés entre 2 sièges. Chaque item à rangement possède 2 prises USB et une prise électrique à l'intérieur du rangement.

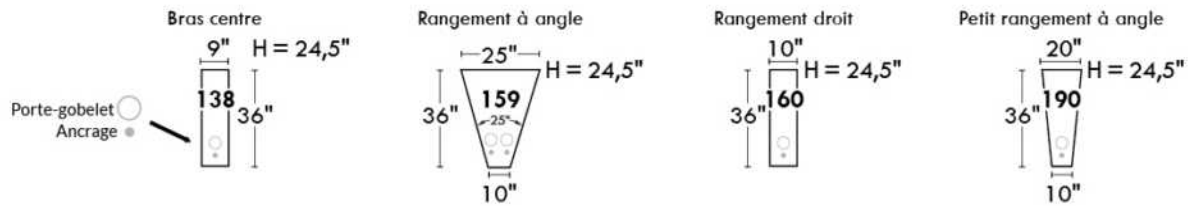

### SUGGESTIONS DE CONFIGURATIONS

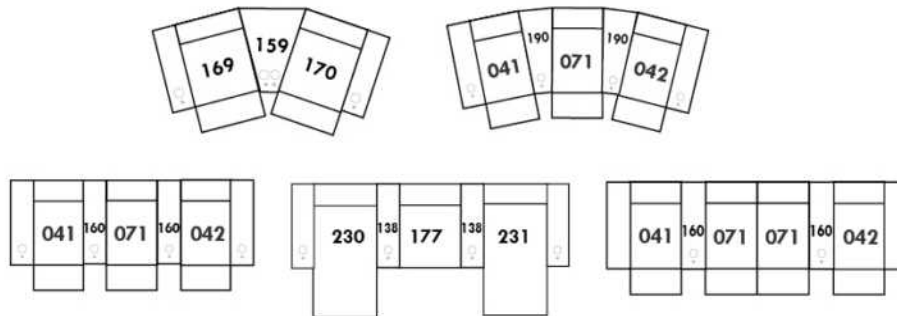

## NICE

### CARACTÉRISTIQUES:

Appui-tête ajustable manuel sur tous les items (fixe sur centre rond).

Fauteuil inclinable motorisé pleine jambe "à mec. \*protège-mur". \*Faut. 043 & 163: Dégagement mural 16".

Chaise longue inclinable motorisé: Dégagement mural 8" & avant 5".

Coussins de siège avec mousse modelée + 1" de mousse mémoire; bras avec mousse mémoire.

Couture: petit fil en tissu et gros fil plat en cuir.

Note: 2 inclinables séparés par un coin ne peuvent pas ouvrir en même temps. Aucuns inclinables à côté d'item #155 Petit coin carré.

### OPTIONS

\*Appui-tête motorisé: \$400 ch. \*N/D sur items fixes.

\*Appui-tête motorisé \$400 + Support lombaire & dos chauffant \$500= \$900 ch. (Uniquement sur items inclinable avec bras).

Bloc-batterie: \$400/mec.

Mousse: Extra ferme \$40/siège.

Choix bras (LARGE ou PETIT de 6"): Pattes sur bras LARGE: LG103 bois ou LG189 métal (noire ou chrome). PETIT Bras: LG08 bois ou LG196 métal (noire ou chrome). Spécifiez couleur.

Profondeur d'assise : 20" ou \*22". \*Le 22" N/D sur faut. 043 & 163.

Faut. 043-163: avec base en bois (spécifiez couleur).

Description	L x P x H	Cuir						Tissu		
		10	20	30 Bronx Hugo Illusion Tucson Utah Vintage Wild Laredo Yukon	40 Cavallo Princess Santiago Sensation Sunset Trina Victoria	50 Bull Cassiope Dublin	60 Caress Ultrasued	A	B COM	C alta
001 FAUTEUIL	44x40x33/40	4725	4950	5175	5400	5625	5850	3840	3950	4065
002 CAUSEUSE	67x40x33/40	6750	7040	7325	7615	7900	8190	5440	5625	5815
003 SOFA	91x40x33/40	8165	8540	8915	9290	9665	10040	6565	6790	7015
005 CHAISE LONGUE BRAS DROIT	34x62x33/40	4415	4575	4740	4900	5065	5225	3525	3675	3825
009 CAUSEUSE SANS BRAS	47x40x33/40	4740	4915	5090	5265	5440	5615	3725	3925	4125
011 CHAISE LONGUE BRAS GAUCHE	34x62x33/40	4415	4575	4740	4900	5065	5225	3525	3675	3825
012 CAUSEUSE BRAS GAUCHE	57x40x33/40	5800	6050	6300	6550	6800	7050	4625	4815	5000
017 FAUTEUIL DOUBLE	51x40x33/40	4950	5200	5450	5700	5950	6200	4000	4150	4300
021 SOFA APPARTEMENT SANS BRAS	61x40x33/40	5350	5600	5850	6100	6350	6600	4175	4390	4600
040 SOFA SANS BRAS	71x40x33/40	6125	6415	6700	6990	7275	7565	4875	5100	5325
041 FAUTEUIL INCLINABLE BRAS-G	34x40x33/40	4715	4900	5090	5275	5465	5650	4015	4100	4190
042 FAUTEUIL INCLINABLE BRAS-D	34x40x33/40	4715	4900	5090	5275	5465	5650	4015	4100	4190
043 FAUTEUIL INCLINABLE BERÇANT PIVOTANT	30x34x42	5590	5865	6140	6415	6690	6965	4690	4800	4915
044 FAUTEUIL INCLINABLE	44x40x33/40	5690	5915	6140	6365	6590	6815	4800	4925	5050
045 CAUSEUSE SANS BRAS ALLONGEE DROIT	68x40x33/40	5615	5850	6090	6325	6565	6800	4465	4625	4790
050 CENTRE ROND	49x49x33	4115	4365	4615	4865	5115	5365	3025	3175	3325
051 FAUTEUIL SANS BRAS	23,5x40x33/40	2715	2840	2965	3090	3215	3340	2115	2250	2390
052 SOFA BRAS GAUCHE	81x40x33/40	7175	7515	7850	8190	8525	8865	5725	5965	6200
053 SOFA BRAS DROIT	81x40x33/40	7175	7515	7850	8190	8525	8865	5725	5965	6200

## NICE

### CARACTÉRISTIQUES:

Appui-tête ajustable manuel sur tous les items (fixe sur centre rond).

Fauteuil inclinable motorisé pleine jambe "à mec. \*protège-mur". \*Faut. 043 & 163: Dégagement mural 16".

Chaise longue inclinable motorisé: Dégagement mural 8" & avant 5".

Coussins de siège avec mousse modelée + 1" de mousse mémoire; bras avec mousse mémoire.

Couture: petit fil en tissu et gros fil plat en cuir.

Note: 2 inclinables séparés par un coin ne peuvent pas ouvrir en même temps. Aucuns inclinables à côté d'item #155 Petit coin carré.

### OPTIONS

\*Appui-tête motorisé: \$400 ch. \*N/D sur items fixes.

\*Appui-tête motorisé \$400 + Support lombaire & dos chauffant \$500= \$900 ch. (Uniquement sur items inclinable avec bras).

Bloc-batterie: \$400/mec.

Mousse: Extra ferme \$40/siège.

Choix bras (LARGE ou PETIT de 6"): Pattes sur bras LARGE: LG103 bois ou LG189 métal (noire ou chrome). PETIT Bras: LG08 bois ou LG196 métal (noire ou chrome). Spécifiez couleur.

Profondeur d'assise : 20" ou \*22". \*Le 22" N/D sur faut. 043 & 163.

Faut. 043-163: avec base en bois (spécifiez couleur).

Description	L x P x H	Cuir						Tissu		
		10	20	30 Bronx Hugo Illusion Tucson Utah Vintage Wild Laredo Yukon	40 Cavallo Princess Santiago Sensation Sunset Trina Victoria	50 Bull Cassiope Dublin	60 Caress Ultrasued	A	B COM	C alta
055 COIN CARRE	44x44x33/40	4790	5025	5265	5500	5740	5975	3775	3915	4050
056 FAUTEUIL BRAS DROIT	34x40x33/40	3775	3940	4100	4265	4425	4590	3000	3150	3300
057 FAUTEUIL BRAS GAUCHE	34x40x33/40	3775	3940	4100	4265	4425	4590	3000	3150	3300
061 CAUSEUSE BRAS DROIT	57x40x33/40	5800	6050	6300	6550	6800	7050	4625	4815	5000
071 FAUTEUIL INCLINABLE SANS BRAS	23,5x40x33/40	3675	3815	3950	4090	4225	4365	3125	3275	3425
086 CAUSEUSE SANS BRAS ALLONGEE GAUCHE	68x40x33/40	5615	5850	6090	6325	6565	6800	4465	4625	4790
088 FAUTEUIL SANS BRAS ALLONGE GAUCHE	45x40x33/40	3600	3840	4075	4315	4550	4790	2825	2915	3000
089 FAUTEUIL SANS BRAS ALLONGE DROIT	45x40x33/40	3600	3840	4075	4315	4550	4790	2825	2915	3000
095 SOFA APPARTEMENT	81x40x33/40	7350	7715	8075	8440	8800	9165	5875	6115	6350
096 SOFA APPARTEMENT BRAS GAUCHE	71x40x33/40	6425	6700	6975	7250	7525	7800	5050	5275	5500
097 SOFA APPARTEMENT BRAS DROIT	71x40x33/40	6425	6700	6975	7250	7525	7800	5050	5275	5500
124 POUF AVEC RANGEMENT	30x22x17	1865	1915	1965	2015	2065	2115	1625	1675	1725
155 PETIT COIN CARRE	40x40x33/40	4790	5025	5265	5500	5740	5975	3775	3915	4050
163 FAUT. DBL INCL. BERCANT PIVOTANT	33x34x42	5725	6025	6325	6625	6925	7225	4700	4825	4950
165 FAUTEUIL DOUBLE INCLINABLE	51x40x33/40	5940	6190	6440	6690	6940	7190	5000	5165	5325
167 SOFA APP. SANS BRAS ALLONGE GAUCHE	82x40x33/40	6225	6550	6875	7200	7525	7850	4900	5115	5325
168 SOFA APP. SANS BRAS ALLONGE DROIT	82x40x33/40	6225	6550	6875	7200	7525	7850	4900	5115	5325
169 FAUTEUIL DOUBLE INCLINABLE BRAS GAUCHE	41x40x33/40	4975	5175	5375	5575	5775	5975	4175	4375	4575
170 FAUTEUIL DOUBLE INCLINABLE BRAS DROIT	41x40x33/40	4975	5175	5375	5575	5775	5975	4175	4375	4575
171 FAUTEUIL DOUBLE INCLINABLE SANS BRAS	30,5X40X33/40	3940	4065	4190	4315	4440	4565	3300	3450	3600



## NICE

### CARACTÉRISTIQUES:

Appui-tête ajustable manuel sur tous les items (fixe sur centre rond).

Fauteuil inclinable motorisé pleine jambe "à mec. \*protège-mur". \*Faut. 043 & 163: Dégagement mural 16".

Chaise longue inclinable motorisé: Dégagement mural 8" & avant 5".

Coussins de siège avec mousse modelée + 1" de mousse mémoire; bras avec mousse mémoire.

Couture: petit fil en tissu et gros fil plat en cuir.

Note: 2 inclinables séparés par un coin ne peuvent pas ouvrir en même temps. Aucuns inclinables à côté d'item #155 Petit coin carré.

### OPTIONS

\*Appui-tête motorisé: \$400 ch. \*N/D sur items fixes.

\*Appui-tête motorisé \$400 + Support lombaire & dos chauffant \$500= \$900 ch. (Uniquement sur items inclinable avec bras).

Bloc-batterie: \$400/mec.

Mousse: Extra ferme \$40/siège.

Choix bras (LARGE ou PETIT de 6"): Pattes sur bras LARGE: LG103 bois ou LG189 métal (noire ou chrome). PETIT Bras: LG08 bois ou LG196 métal (noire ou chrome). Spécifiez couleur.

Profondeur d'assise : 20" ou \*22". \*Le 22" N/D sur faut. 043 & 163.

Faut. 043-163: avec base en bois (spécifiez couleur).

Description	L x P x H	Cuir						Tissu		
		10	20	30 Bronx Hugo Illusion Tucson Utah Vintage Wild Laredo Yukon	40 Cavallo Princess Santiago Sensation Sunset Trina Victoria	50 Bull Cassiope Dublin	60 Caress Ultrasued	A	B COM	C alta
173 CHAISE LONGUE DOUBLE BRAS GAUCHE	41x62x33/40	4790	5015	5240	5465	5690	5915	3840	4040	4240
174 CHAISE LONGUE DOUBLE BRAS DROIT	41x62x33/40	4790	5015	5240	5465	5690	5915	3840	4040	4240
175 FAUTEUIL DOUBLE BRAS GAUCHE	41x40x33/40	3975	4200	4425	4650	4875	5100	3215	3375	3540
176 FAUTEUIL DOUBLE BRAS DROIT	41x40x33/40	3975	4200	4425	4650	4875	5100	3215	3375	3540
177 FAUTEUIL DOUBLE SANS BRAS	30,5x40x33/40	2965	3125	3290	3450	3615	3775	2290	2425	2565
178 FAUTEUIL DOUBLE SANS BRAS ALLONGE-G	52x40x33/40	3865	4065	4265	4465	4665	4865	3075	3225	3375
179 FAUTEUIL DOUBLE SANS BRAS ALLONGE-D	52x40x33/40	3865	4065	4265	4465	4665	4865	3075	3225	3375
186 CAUS. SANS BRAS ALLONGEE RANGEMENT-G	68x40x33/40	6050	6250	6450	6650	6850	7050	4875	5040	5200
187 CAUS. SANS BRAS ALLONGEE RANGEMENT-D	68x40x33/40	6050	6250	6450	6650	6850	7050	4875	5040	5200
188 FAUT. SANS BRAS ALLONGE RANGEMENT-G	45x40x33/40	4000	4225	4450	4675	4900	5125	3240	3325	3415
189 FAUT. SANS BRAS ALLONGE RANGEMENT-D	45x40x33/40	4000	4225	4450	4675	4900	5125	3240	3325	3415
221 FAUT. DBL SANS BRAS ALLONGE RANGEMENT-G	52x40x33/40	4265	4475	4690	4900	5115	5325	3475	3625	3775
222 FAUT. DBL SANS BRAS ALLONGE RANGEMENT-D	52x40x33/40	4265	4475	4690	4900	5115	5325	3475	3625	3775
223 SOFA APP SANS BRAS ALLONGE RANGEMENT-G	82x40x33/40	6640	6965	7290	7615	7940	8265	5300	5540	5775
224 SOFA APP SANS BRAS ALLONGE RANGEMENT-D	82x40x33/40	6640	6965	7290	7615	7940	8265	5300	5540	5775
236 CHAISE LONGUE INCLINABLE BRAS GAUCHE	34x62x33/40	5400	5565	5725	5890	6050	6215	4550	4700	4850
237 CHAISE LONGUE INCLINABLE BRAS DROIT	34x62x33/40	5400	5565	5725	5890	6050	6215	4550	4700	4850
238 CHAISE LONGUE DBL INCLINABLE BRAS-G	41x62x33/40	5790	6015	6240	6465	6690	6915	4850	5050	5250
239 CHAISE LONGUE DBL INCLINABLE BRAS-D	41x62x33/40	5790	6015	6240	6465	6690	6915	4850	5050	5250

### CONFIGURATIONS

## Liste de prix CDN

### NICE

Description	L x P x H	Cuir						Tissu		
		10	20	30 Bronx Hugo Illusion Tucson Utah Vintage Wild Laredo Yukon	40 Cavallo Princess Santiago Sensation Sunset Trina Victoria	50 Bull Cassiope Dublin	60 Caress Ultrasued	A	B COM	C alta
A CONFIG (169-170)	82X40X40	9950	10350	10750	11150	11550	11950	8350	8750	9150
B CONFIG (169-171-174)	113X62X40	13705	14255	14805	15355	15905	16455	11315	11865	12415
C CONFIG (096-055-171-170)	115X115X40	20130	20965	21805	22640	23480	24315	16300	17015	17725
D CONFIG (169-171-055-179)	115X96X40	17570	18330	19095	19855	20620	21380	14325	14965	15600
J CONFIG (041-042)	68X40X40	9430	9800	10180	10550	10930	11300	8030	8200	8380
K CONFIG (041-071-005)	92X62X40	12805	13290	13780	14265	14755	15240	10665	11050	11440
L CONFIG (012-055-071-042)	102X102X40	18980	19790	20605	21415	22230	23040	15540	16105	16665
M CONFIG (041-071-055-089)	102X89X40	16780	17580	18380	19180	19980	20780	13740	14205	14665





# NICE

**OPTIMA**  
Collection

**Jaymar**

Conçu et fabriqué fièrement au Canada  
Proudly designed and made in Canada

Nos produits sont fabriqués à la main et des variations mineures peuvent survenir

Our product is hand-made and minor variations can occur.

## SPECIFICATIONS

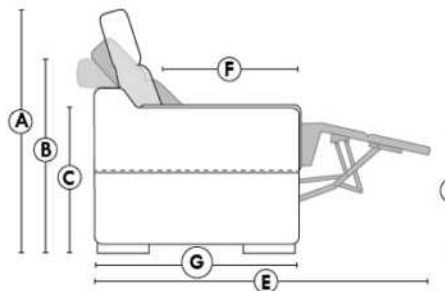

- Appui-tête levé Headrest up
- Appui-tête baissé Headrest down
- Complètement incliné Fully reclined

- A** Hauteur complète 40" Total Height
- B** Hauteur appui-tête baissé 33" Height headrest down
- C** Hauteur du bras 24,5" Arm Height
- D** Hauteur du siège 19,5" Seat height
- E** Profondeur inclinée 65" Depth fully reclined
- F** Profondeur d'assise 20"ou/ou 22" Seat depth
- G** Profondeur appui-tête monté 37,5" Depth with headrest up

## BRAS | ARMS

Option de bras:  
Bras Régulier Large 10" ou Petit bras 6"

Arm option  
Regular arm Large 10" or Small arm 6"

Contrôle de l'inclinaison situé à l'extérieur du bras  
Recliner control located on the outside of the arm.

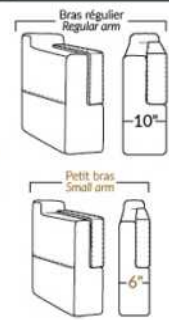

## FAUTEUIL BERÇANT PIVOTANT INCLINABLE SWIVEL ROCKING MOTION CHAIR

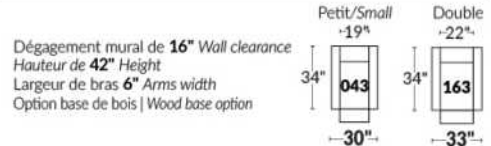

## SIÈGE 23" DE LARGE | 23" SEAT WIDTH

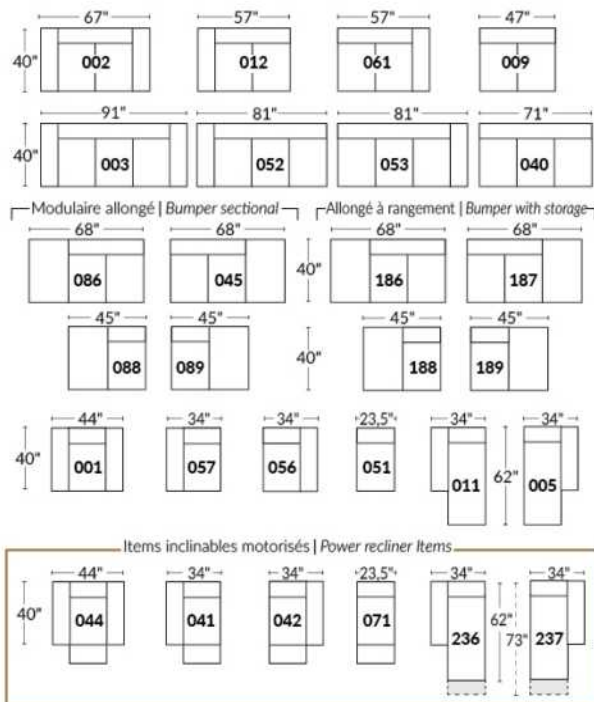

## SIÈGE 30" DE LARGE | 30" SEAT WIDTH

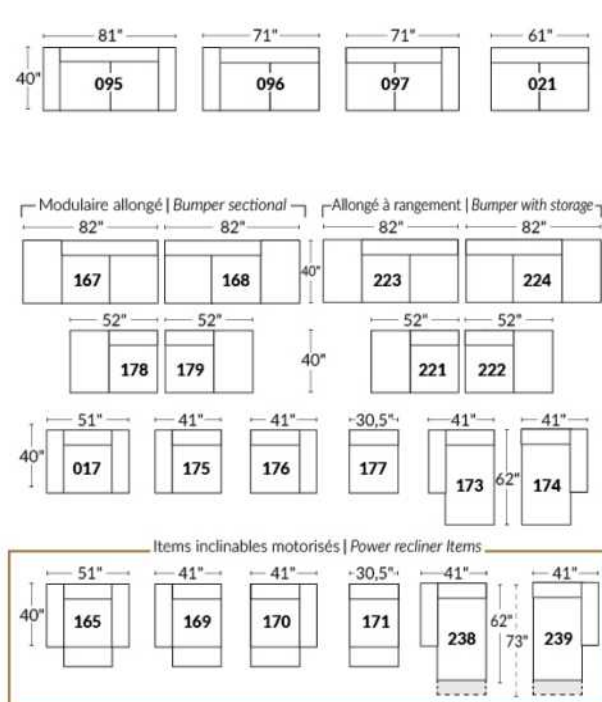

### Autres | Others

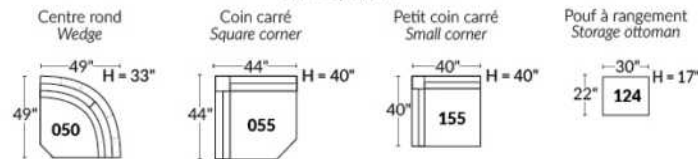

## EXEMPLE 23" EXAMPLE

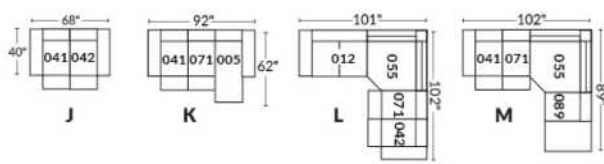

## EXEMPLE 30" EXAMPLE

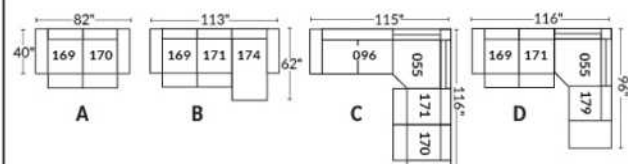

## Liste de prix CDN

### NICOLAS

COMBO: Recouvrement #2 sur les dos et sièges seulement.

Spécifier couleur de la base.

Description	L x P x H	Cuir						Tissu		
		10	20	30 Bronx Hugo Illusion Tucson Utah Vintage Wild Laredo Yukon	40 Cavallo Princess Santiago Sensation Sunset Trina Victoria	50 Bull Cassiope Dublin	60 Caress Ultrasued	A	B COM	C alta
001 FAUTEUIL	45X37X37	3275	3490	3700	3915	4125	4340	2525	2675	2825
002 CAUSEUSE	71X37X37	4625	4915	5200	5490	5775	6065	3090	3290	3490
006 POUF	31X26X18.5	1400	1465	1525	1590	1650	1715	1240	1275	1315
095 SOFA APPARTEMENT	87X37X37	5225	5625	6025	6425	6825	7225	3490	3715	3940

Hauteur de siège 20" | Hauteur devant bras 28" | Profondeur d'assise 20"  
Seat Height 20" | Arm Height 28" | Seat Depth 20"

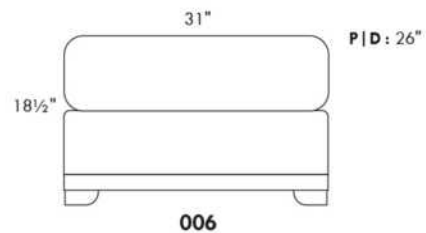
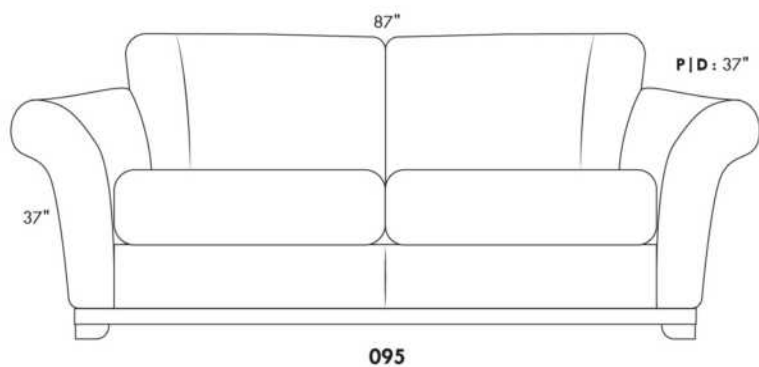
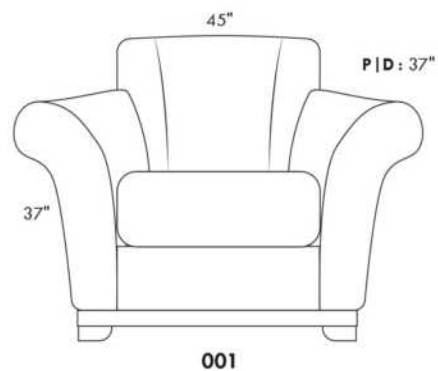
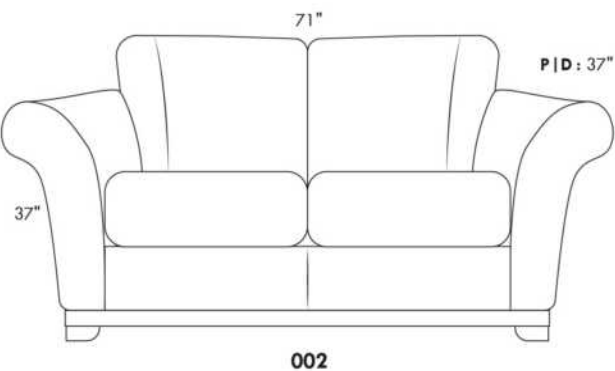

## Liste de prix CDN

### OPTIMA

LISTE DE PRIX GÉNÉRIQUE - POUR DÉTAILS - VOIR LISTE DE PRIX DU MODÈLE.

#### Caractéristiques:

- Appui-tête ajustable manuel sur tous les items (fixe sur centre rond).
- Fauteuil inclinable motorisé pleine jambe "à mécanisme \*protège-mur". \*Fauteuils 043 & 163 : Dégagement mural 16".
- Chaise longue inclinable motorisé avec appui-tête motorisé en option. Dégagement mural 8" et avant 5".
- Coussins de siège avec mousse modelée + 1" de mousse mémoire; bras avec mousse mémoire.
- Couture: petit fil en tissu et gros fil plat en cuir.

Note: 2 inclinables séparés par un coin ne peuvent pas ouvrir en même temps. Aucuns inclinables à côté du #155 Petit coin carré.

#### OPTIONS

\*Appui-tête motorisé: \$400 ch. \*N/D sur items fixes.

\*Appui-tête motorisé \$400 + Support lombaire & dos chauffant \$500= \$900 ch. (Uniquement sur items inclinable avec bras).

Bloc-batterie: \$400/mec.

Mousse: Extra ferme ajoutez \$40 par siège.

Profondeur d'assise : 20" ou \*22". \*Le 22" N/D sur fauteuils 043 & 163.

Fauteuils 043-163: avec base en bois (spécifiez couleur).

CHOIX DE PATTES: Voir liste de prix du modèle.

Description	L x P x H	Cuir						Tissu		
		10	20	30 Bronx Hugo Illusion Tucson Utah Vintage Wild Laredo Yukon	40 Cavallo Princess Santiago Sensation Sunset Trina Victoria	50 Bull Cassiope Dublin	60 Caress Ultrasued	A	B COM	C alta
001 FAUTEUIL		4725	4950	5175	5400	5625	5850	3840	3950	4065
002 CAUSEUSE		6750	7040	7325	7615	7900	8190	5440	5625	5815
003 SOFA		8165	8540	8915	9290	9665	10040	6565	6790	7015
005 CHAISE LONGUE BRAS DROIT		4415	4575	4740	4900	5065	5225	3525	3675	3825
009 CAUSEUSE SANS BRAS		4740	4915	5090	5265	5440	5615	3725	3925	4125
011 CHAISE LONGUE BRAS GAUCHE		4415	4575	4740	4900	5065	5225	3525	3675	3825
012 CAUSEUSE BRAS GAUCHE		5800	6050	6300	6550	6800	7050	4625	4815	5000
017 FAUTEUIL DOUBLE		4950	5200	5450	5700	5950	6200	4000	4150	4300
021 SOFA APPARTEMENT SANS BRAS		5350	5600	5850	6100	6350	6600	4175	4390	4600
040 SOFA SANS BRAS		6125	6415	6700	6990	7275	7565	4875	5100	5325
041 FAUTEUIL INCLINABLE BRAS-G		4715	4900	5090	5275	5465	5650	4015	4100	4190
042 FAUTEUIL INCLINABLE BRAS-D		4715	4900	5090	5275	5465	5650	4015	4100	4190
043 FAUTEUIL INCLINABLE BERÇANT PIVOTANT		5590	5865	6140	6415	6690	6965	4690	4800	4915
044 FAUTEUIL INCLINABLE		5690	5915	6140	6365	6590	6815	4800	4925	5050
045 CAUSEUSE SANS BRAS ALLONGEE DROIT		5615	5850	6090	6325	6565	6800	4465	4625	4790
050 CENTRE ROND		4115	4365	4615	4865	5115	5365	3025	3175	3325
051 FAUTEUIL SANS BRAS		2715	2840	2965	3090	3215	3340	2115	2250	2390

## Liste de prix CDN

### OPTIMA

LISTE DE PRIX GÉNÉRIQUE - POUR DÉTAILS - VOIR LISTE DE PRIX DU MODÈLE.

#### Caractéristiques:

- Appui-tête ajustable manuel sur tous les items (fixe sur centre rond).
- Fauteuil inclinable motorisé pleine jambe "à mécanisme \*protège-mur". \*Fauteuils 043 & 163 : Dégagement mural 16".
- Chaise longue inclinable motorisé avec appui-tête motorisé en option. Dégagement mural 8" et avant 5".
- Coussins de siège avec mousse modelée + 1" de mousse mémoire; bras avec mousse mémoire.
- Couture: petit fil en tissu et gros fil plat en cuir.

Note: 2 inclinables séparés par un coin ne peuvent pas ouvrir en même temps. Aucuns inclinables à côté du #155 Petit coin carré.

#### OPTIONS

\*Appui-tête motorisé: \$400 ch. \*N/D sur items fixes.

\*Appui-tête motorisé \$400 + Support lombaire & dos chauffant \$500= \$900 ch. (Uniquement sur items inclinable avec bras).

Bloc-batterie: \$400/mec.

Mousse: Extra ferme ajoutez \$40 par siège.

Profondeur d'assise : 20" ou \*22". \*Le 22" N/D sur fauteuils 043 & 163.

Fauteuils 043-163: avec base en bois (spécifiez couleur).

CHOIX DE PATTES: Voir liste de prix du modèle.

Description	L x P x H	Cuir						Tissu		
		10	20	30 Bronx Hugo Illusion Tucson Utah Vintage Wild Laredo Yukon	40 Cavallo Princess Santiago Sensation Sunset Trina Victoria	50 Bull Cassiope Dublin	60 Caress Ultrasued	A	B COM	C alta
052 SOFA BRAS GAUCHE		7175	7515	7850	8190	8525	8865	5725	5965	6200
053 SOFA BRAS DROIT		7175	7515	7850	8190	8525	8865	5725	5965	6200
055 COIN CARRE		4790	5025	5265	5500	5740	5975	3775	3915	4050
056 FAUTEUIL BRAS DROIT		3775	3940	4100	4265	4425	4590	3000	3150	3300
057 FAUTEUIL BRAS GAUCHE		3775	3940	4100	4265	4425	4590	3000	3150	3300
061 CAUSEUSE BRAS DROIT		5800	6050	6300	6550	6800	7050	4625	4815	5000
071 FAUTEUIL INCLINABLE SANS BRAS		3675	3815	3950	4090	4225	4365	3125	3275	3425
086 CAUSEUSE SANS BRAS ALLONGEE GAUCHE		5615	5850	6090	6325	6565	6800	4465	4625	4790
088 FAUTEUIL SANS BRAS ALLONGE GAUCHE		3600	3840	4075	4315	4550	4790	2825	2915	3000
089 FAUTEUIL SANS BRAS ALLONGE DROIT		3600	3840	4075	4315	4550	4790	2825	2915	3000
095 SOFA APPARTEMENT		7350	7715	8075	8440	8800	9165	5875	6115	6350
096 SOFA APPARTEMENT BRAS GAUCHE		6425	6700	6975	7250	7525	7800	5050	5275	5500
097 SOFA APPARTEMENT BRAS DROIT		6425	6700	6975	7250	7525	7800	5050	5275	5500
124 POUF AVEC RANGEMENT		1865	1915	1965	2015	2065	2115	1625	1675	1725
138 BRAS CENTRE		1040	1125	1215	1300	1390	1475	875	915	950
155 PETIT COIN CARRE		4790	5025	5265	5500	5740	5975	3775	3915	4050
159 RANGEMENT À ANGLE		1865	1940	2015	2090	2165	2240	1465	1500	1540
160 RANGEMENT DROIT		1800	1865	1925	1990	2050	2115	1375	1425	1475

## Liste de prix CDN

### OPTIMA

LISTE DE PRIX GÉNÉRIQUE - POUR DÉTAILS - VOIR LISTE DE PRIX DU MODÈLE.

#### Caractéristiques:

- Appui-tête ajustable manuel sur tous les items (fixe sur centre rond).
- Fauteuil inclinable motorisé pleine jambe "à mécanisme \*protège-mur". \*Fauteuils 043 & 163 : Dégagement mural 16".
- Chaise longue inclinable motorisé avec appui-tête motorisé en option. Dégagement mural 8" et avant 5".
- Coussins de siège avec mousse modelée + 1" de mousse mémoire; bras avec mousse mémoire.
- Couture: petit fil en tissu et gros fil plat en cuir.

Note: 2 inclinables séparés par un coin ne peuvent pas ouvrir en même temps. Aucuns inclinables à côté du #155 Petit coin carré.

#### OPTIONS

\*Appui-tête motorisé: \$400 ch. \*N/D sur items fixes.

\*Appui-tête motorisé \$400 + Support lombaire & dos chauffant \$500= \$900 ch. (Uniquement sur items inclinable avec bras).

Bloc-batterie: \$400/mec.

Mousse: Extra ferme ajoutez \$40 par siège.

Profondeur d'assise : 20" ou \*22". \*Le 22" N/D sur fauteuils 043 & 163.

Fauteuils 043-163: avec base en bois (spécifiez couleur).

CHOIX DE PATTES: Voir liste de prix du modèle.

Description	L x P x H	Cuir						Tissu		
		10	20	30 Bronx Hugo Illusion Tucson Utah Vintage Wild Laredo Yukon	40 Cavallo Princess Santiago Sensation Sunset Trina Victoria	50 Bull Cassiope Dublin	60 Caress Ultrasued	A	B COM	C alta
163 FAUT. DBL INCL. BERCANT PIVOTANT		5725	6025	6325	6625	6925	7225	4700	4825	4950
165 FAUTEUIL DOUBLE INCLINABLE		5940	6190	6440	6690	6940	7190	5000	5165	5325
167 SOFA APP. SANS BRAS ALLONGE GAUCHE		6225	6550	6875	7200	7525	7850	4900	5115	5325
168 SOFA APP. SANS BRAS ALLONGE DROIT		6225	6550	6875	7200	7525	7850	4900	5115	5325
169 FAUTEUIL DOUBLE INCLINABLE BRAS GAUCHE		4975	5175	5375	5575	5775	5975	4175	4375	4575
170 FAUTEUIL DOUBLE INCLINABLE BRAS DROIT		4975	5175	5375	5575	5775	5975	4175	4375	4575
171 FAUTEUIL DOUBLE INCLINABLE SANS BRAS		3940	4065	4190	4315	4440	4565	3300	3450	3600
173 CHAISE LONGUE DOUBLE BRAS GAUCHE		4790	5015	5240	5465	5690	5915	3840	4040	4240
174 CHAISE LONGUE DOUBLE BRAS DROIT		4790	5015	5240	5465	5690	5915	3840	4040	4240
175 FAUTEUIL DOUBLE BRAS GAUCHE		3975	4200	4425	4650	4875	5100	3215	3375	3540
176 FAUTEUIL DOUBLE BRAS DROIT		3975	4200	4425	4650	4875	5100	3215	3375	3540
177 FAUTEUIL DOUBLE SANS BRAS		2965	3125	3290	3450	3615	3775	2290	2425	2565
178 FAUTEUIL DOUBLE SANS BRAS ALLONGE-G		3865	4065	4265	4465	4665	4865	3075	3225	3375
179 FAUTEUIL DOUBLE SANS BRAS ALLONGE-D		3865	4065	4265	4465	4665	4865	3075	3225	3375
186 CAUS. SANS BRAS ALLONGEE RANGEMENT-G		6050	6250	6450	6650	6850	7050	4875	5040	5200
187 CAUS. SANS BRAS ALLONGEE RANGEMENT-D		6050	6250	6450	6650	6850	7050	4875	5040	5200
188 FAUT. SANS BRAS ALLONGE RANGEMENT-G		4000	4225	4450	4675	4900	5125	3240	3325	3415
189 FAUT. SANS BRAS ALLONGE RANGEMENT-D		4000	4225	4450	4675	4900	5125	3240	3325	3415

## Liste de prix CDN

### OPTIMA

LISTE DE PRIX GÉNÉRIQUE - POUR DÉTAILS - VOIR LISTE DE PRIX DU MODÈLE.

#### Caractéristiques:

- Appui-tête ajustable manuel sur tous les items (fixe sur centre rond).
- Fauteuil inclinable motorisé pleine jambe "à mécanisme \*protège-mur". \*Fauteuils 043 & 163 : Dégagement mural 16".
- Chaise longue inclinable motorisé avec appui-tête motorisé en option. Dégagement mural 8" et avant 5".
- Coussins de siège avec mousse modelée + 1" de mousse mémoire; bras avec mousse mémoire.
- Couture: petit fil en tissu et gros fil plat en cuir.

Note: 2 inclinables séparés par un coin ne peuvent pas ouvrir en même temps. Aucuns inclinables à côté du #155 Petit coin carré.

#### OPTIONS

\*Appui-tête motorisé: \$400 ch. \*N/D sur items fixes.

\*Appui-tête motorisé \$400 + Support lombaire & dos chauffant \$500= \$900 ch. (Uniquement sur items inclinable avec bras).

Bloc-batterie: \$400/mec.

Mousse: Extra ferme ajoutez \$40 par siège.

Profondeur d'assise : 20" ou \*22". \*Le 22" N/D sur fauteuils 043 & 163.

Fauteuils 043-163: avec base en bois (spécifiez couleur).

CHOIX DE PATTES: Voir liste de prix du modèle.

Description	L x P x H	Cuir						Tissu		
		10	20	30 Bronx Hugo Illusion Tucson Utah Vintage Wild Laredo Yukon	40 Cavallo Princess Santiago Sensation Sunset Trina Victoria	50 Bull Cassiope Dublin	60 Caress Ultrasued	A	B COM	C alta
190 PETIT RANGEMENT À ANGLE		1800	1865	1925	1990	2050	2115	1375	1425	1475
221 FAUT. DBL SANS BRAS ALLONGE RANGEMENT-G		4265	4475	4690	4900	5115	5325	3475	3625	3775
222 FAUT. DBL SANS BRAS ALLONGE RANGEMENT-D		4265	4475	4690	4900	5115	5325	3475	3625	3775
223 SOFA APP SANS BRAS ALLONGE RANGEMENT-G		6640	6965	7290	7615	7940	8265	5300	5540	5775
224 SOFA APP SANS BRAS ALLONGE RANGEMENT-D		6640	6965	7290	7615	7940	8265	5300	5540	5775
236 CHAISE LONGUE INCLINABLE BRAS GAUCHE		5400	5565	5725	5890	6050	6215	4550	4700	4850
237 CHAISE LONGUE INCLINABLE BRAS DROIT		5400	5565	5725	5890	6050	6215	4550	4700	4850
238 CHAISE LONGUE DBL INCLINABLE BRAS-G		5790	6015	6240	6465	6690	6915	4850	5050	5250
239 CHAISE LONGUE DBL INCLINABLE BRAS-D		5790	6015	6240	6465	6690	6915	4850	5050	5250
<b>CONFIGURATIONS</b>										
A CONFIG (169-170)		9950	10350	10750	11150	11550	11950	8350	8750	9150
B-1 CONFIG (169-171-174)		13705	14255	14805	15355	15905	16455	11315	11865	12415
B-2 CONFIG (173-171-170)		13705	14255	14805	15355	15905	16455	11315	11865	12415
C-1 CONFIG (096-055-171-170)		20130	20965	21805	22640	23480	24315	16300	17015	17725
C-2 CONFIG (169-171-055-097)		20130	20965	21805	22640	23480	24315	16300	17015	17725
D-1 CONFIG (169-171-055-179)		17570	18330	19095	19855	20620	21380	14325	14965	15600
D-2 CONFIG (178-055-171-170)		17570	18330	19095	19855	20620	21380	14325	14965	15600
E-1 CONFIG (173-177-055-179)		16410	17230	18060	18880	19710	20530	12980	13605	14230

## Liste de prix CDN

### OPTIMA

Description	L x P x H	Cuir						Tissu		
		10	20	30 Bronx Hugo Illusion Tucson Utah Vintage Wild Laredo Yukon	40 Cavallo Princess Santiago Sensation Sunset Trina Victoria	50 Bull Cassiope Dublin	60 Caress Ultrasued	A	B COM	C alta
E-2 CONFIG (178-055-177-174)		16410	17230	18060	18880	19710	20530	12980	13605	14230
F CONFIG (169-177-155-177-170)		20670	21625	22595	23550	24520	25475	16705	17515	18330
G CONFIG (169-159-170)		11815	12290	12765	13240	13715	14190	9815	10250	10690
H CONFIG (169-159-171-159-170)		17620	18295	18970	19645	20320	20995	14580	15200	15830
I CONFIG (169-160-171-160-170)		17490	18145	18790	19445	20090	20745	14400	15050	15700
J CONFIG (041-042)		9430	9800	10180	10550	10930	11300	8030	8200	8380
K-1 CONFIG (041-071-005)		12805	13290	13780	14265	14755	15240	10665	11050	11440
K-2 CONFIG (011-071-042)		12805	13290	13780	14265	14755	15240	10665	11050	11440
L-1 CONFIG (012-055-071-042)		18980	19790	20605	21415	22230	23040	15540	16105	16665
L-2 CONFIG (041-071-055-061)		18980	19790	20605	21415	22230	23040	15540	16105	16665
M-1 CONFIG (041-071-055-089)		16780	17580	18380	19180	19980	20780	13740	14205	14665
M-2 CONFIG (088-055-071-042)		16780	17580	18380	19180	19980	20780	13740	14205	14665
N-1 CONFIG (011-051-055-089)		15520	16280	17045	17805	18570	19330	12240	12755	13265
N-2 CONFIG (088-055-051-005)		15520	16280	17045	17805	18570	19330	12240	12755	13265
O CONFIG (041-051-155-051-042)		19650	20505	21375	22230	23100	23955	16035	16615	17210
P CONFIG (041-159-042)		11295	11740	12195	12640	13095	13540	9495	9700	9920
Q CONFIG (041-159-071-159-042)		16835	17495	18160	18820	19485	20145	14085	14475	14885
R CONFIG (041-160-071-160-042)		16705	17345	17980	18620	19255	19895	13905	14325	14755



30" Seat Width | Siège 30" de large

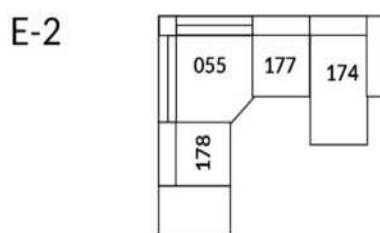
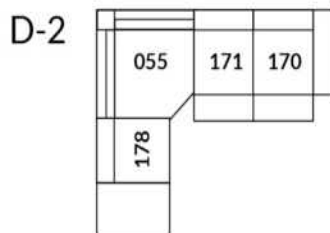
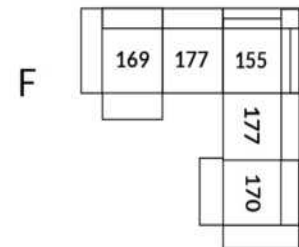
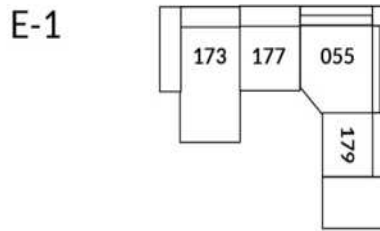
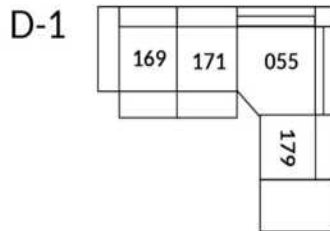
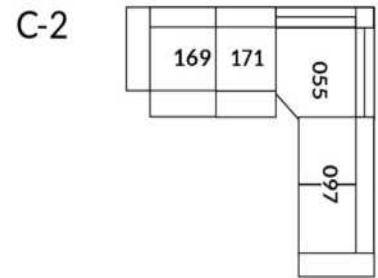
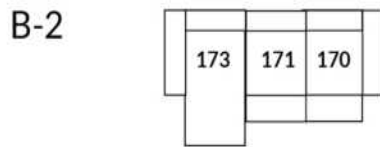
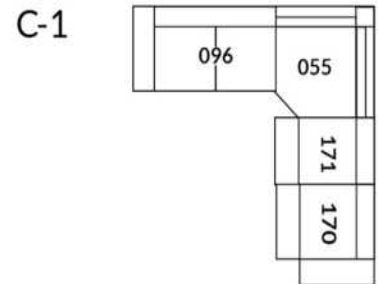
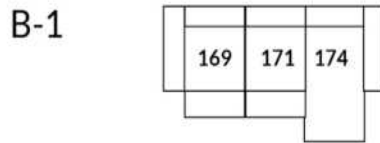
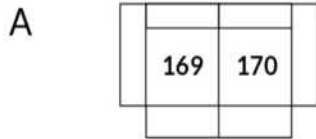

## Home Theatre CONFIGURATIONS Cinéma maison

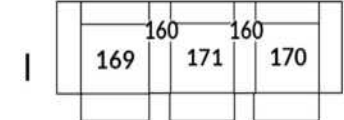
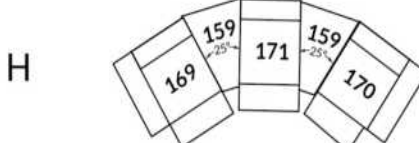
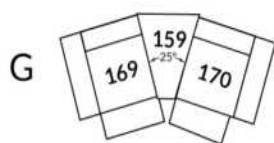

23" Seat Width | Siège 23" de large

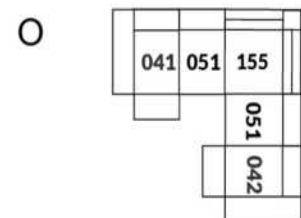
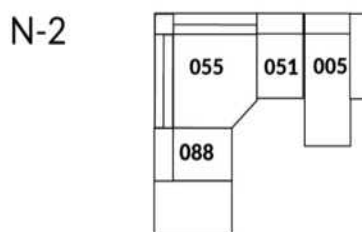
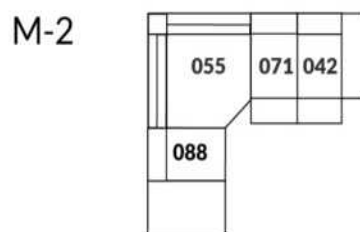
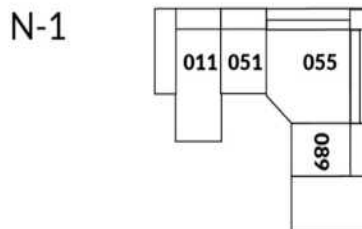
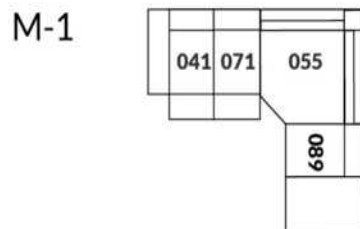
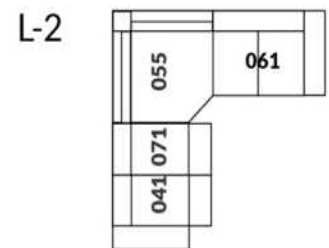
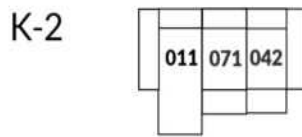
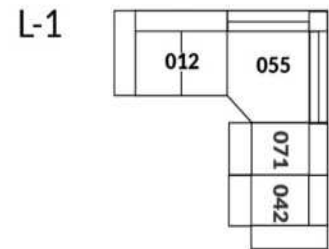
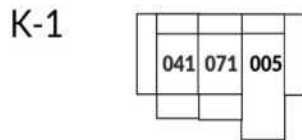
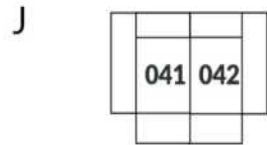

## Home Theatre CONFIGURATIONS Cinéma maison

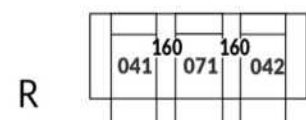
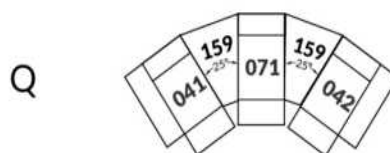
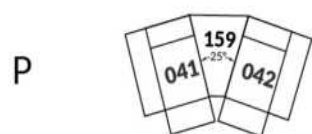

# OPTIMA Collection



Conçu et fabriqué fièrement au Canada  
Proudly designed and made in Canada

Nos produits sont fabriqués à la main et  
des variations mineures peuvent survenir

Our product is hand-made and minor variations can occur.

## SPECIFICATIONS

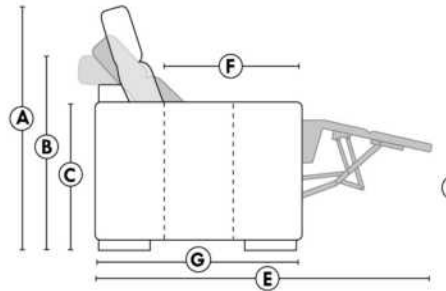

- Appui-tête levé | Headrest up
- Appui-tête baissé | Headrest down
- Complètement incliné | Fully reclined

- A** Hauteur complète 40" Total Height
- B** Hauteur appui-tête baissé 33" Height headrest down
- C** Hauteur du bras 24" Arm Height
- D** Hauteur du siège 19,5" Seat height
- E** Profondeur inclinée 65" Depth fully reclined
- F** Profondeur d'assise 20"ou/ou 22" Seat depth
- G** Profondeur appui-tête monté 37,5" Depth with headrest up

## BRAS | ARMS

Option de bras:  
Bras Régulier Large ou Petit bras

Arm option  
Regular arm Large or Small arm

Option d'accessoires disponible sur  
certain bras régulier seulement

Accessories option, available on certain  
Regular arms ONLY.

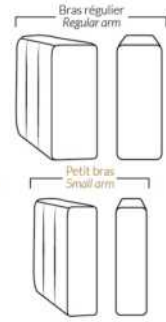

## FAUTEUIL BERÇANT PIVOTANT INCLINABLE SWIVEL ROCKING MOTION CHAIR

Dégagement mural de 16" Wall clearance  
Hauteur de 42" Height  
Largeur de bras 6" Arms width  
Option base de bois | Wood base option

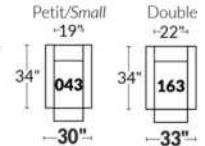

## SIÈGE 23" DE LARGE | 23" SEAT WIDTH

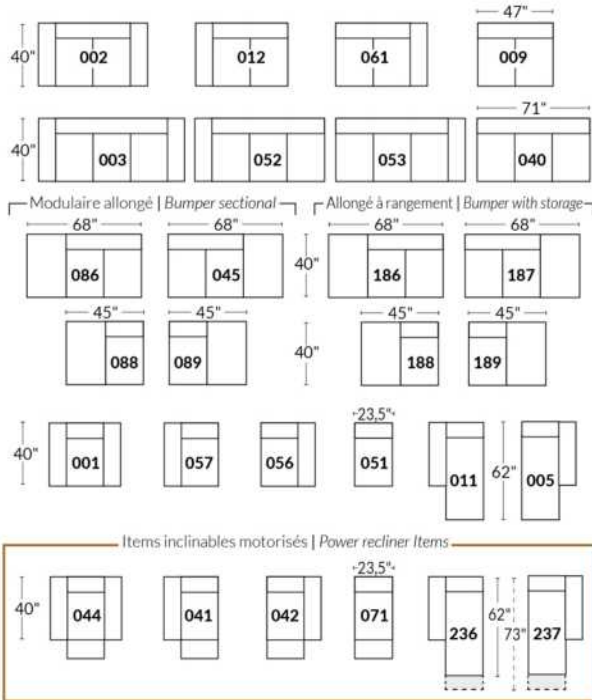

## SIÈGE 30" DE LARGE | 30" SEAT WIDTH

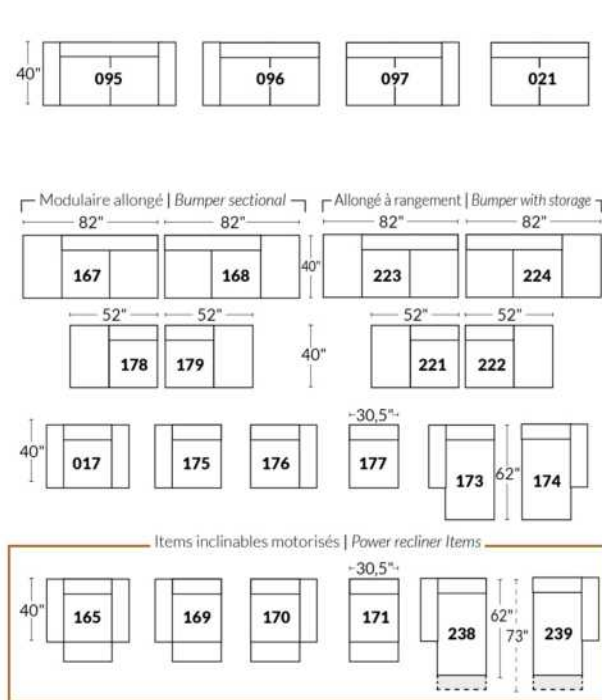

## Autres | Others

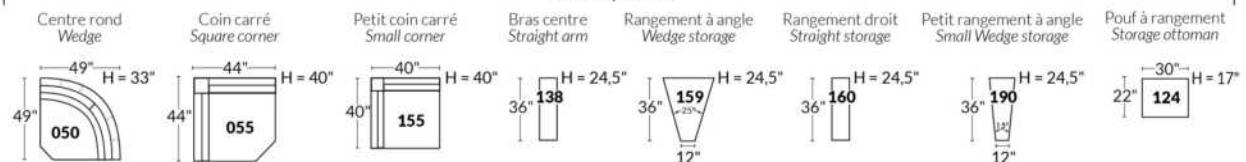

## Liste de prix CDN

### PARIS

CARACTÉRISTIQUES: Modèle moderne avec appui-tête et base touffetés et barre de métal décorative à l'extérieur du bras. Appui-tête à une position relevable manuellement. Couture: En tissu petit fil et en cuir, gros fil plat.

SPECS: Profondeur d'assise: 23 po. Hauteur devant bras: 21". Hauteur de siège: 16,5 po.

PATTES: LG103 bois (specifiez couleur).

ITEMS #194 et #195 Fauteuil angulaire double: Spécifiez couleur de l'insertion en bois.

Description	L x P x H	Cuir						Tissu		
		10	20	30 Bronx Hugo Illusion Tucson Utah Vintage Wild Laredo Yukon	40 Cavallo Princess Santiago Sensation Sunset Trina Victoria	50 Bull Cassiope Dublin	60 Caress Ultrasued	A	B COM	C alta
006 POUF	32x24x16	1915	2115	2315	2515	2715	2915	1625	1665	1700
017 FAUTEUIL DOUBLE	58x40x28/35	5415	5800	6190	6575	6965	7350	4325	4490	4650
021 SOFA APPARTEMENT SANS BRAS	64x40x28/35	6165	6500	6840	7175	7515	7850	5025	5225	5425
050 CENTRE ROND	49x49x21	4250	4540	4825	5115	5400	5690	3415	3565	3715
095 SOFA APPARTEMENT	89x40x28/35	8490	9050	9615	10175	10740	11300	6825	7065	7300
096 SOFA APPARTEMENT BRAS GAUCHE	76x40x28/35	7350	7765	8175	8590	9000	9415	5940	6150	6365
097 SOFA APPARTEMENT BRAS DROIT	76x40x28/35	7350	7765	8175	8590	9000	9415	5940	6150	6365
173 CHAISE LONGUE DOUBLE BRAS GAUCHE	45x64x28/35	6540	6990	7440	7890	8340	8790	5215	5425	5640
174 CHAISE LONGUE DOUBLE BRAS DROIT	45x64x28/35	6540	6990	7440	7890	8340	8790	5215	5425	5640
175 FAUTEUIL DOUBLE BRAS GAUCHE	45x40x28/35	4265	4515	4765	5015	5265	5515	3415	3565	3715
176 FAUTEUIL DOUBLE BRAS DROIT	45x40x28/35	4265	4515	4765	5015	5265	5515	3415	3565	3715
177 FAUTEUIL DOUBLE SANS BRAS	32x40x28/35	3100	3250	3400	3550	3700	3850	2515	2665	2815
194 FAUTEUIL ANGULAIRE DBL BRAS-G	74x40x28/35	4940	5265	5590	5915	6240	6565	4125	4325	4525
195 FAUTEUIL ANGULAIRE DBL BRAS-D	74x40x28/35	4940	5265	5590	5915	6240	6565	4125	4325	4525
<b>CONFIGURATIONS</b>										
A CONFIG (175-177-176)	122X40X28/35	11630	12280	12930	13580	14230	14880	9345	9795	10245
B CONFIG (194-097)	136X72X28/35	12290	13030	13765	14505	15240	15980	10065	10475	10890
C CONFIG (096-174)	121X64X28/35	13890	14755	15615	16480	17340	18205	11155	11575	12005
D CONFIG (173-021-195)	169X72X28/35	17645	18755	19870	20980	22095	23205	14365	14975	15590
E CONFIG (096-050-097)	125X125X28/35	18950	20070	21175	22295	23400	24520	15295	15865	16445

# PARIS



Hauteur complète 28"/35" | Hauteur de siège 16½" | Hauteur devant bras 21" | Profondeur d'assise 23"  
 Total Height 28"/35" | Seat Height 16½" | Arm Height 21" | Seat Depth 23"

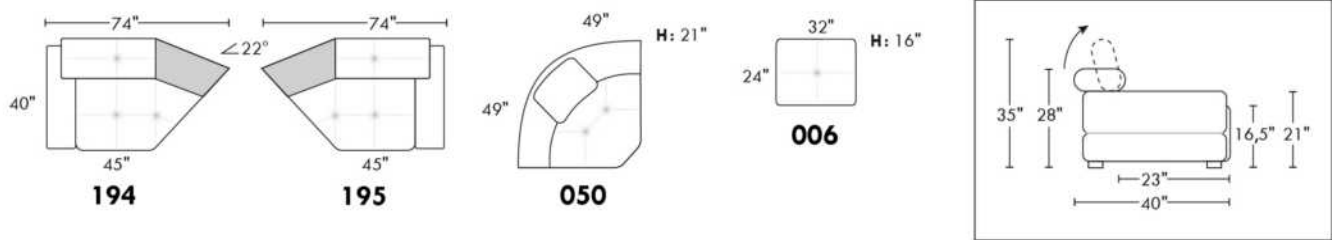
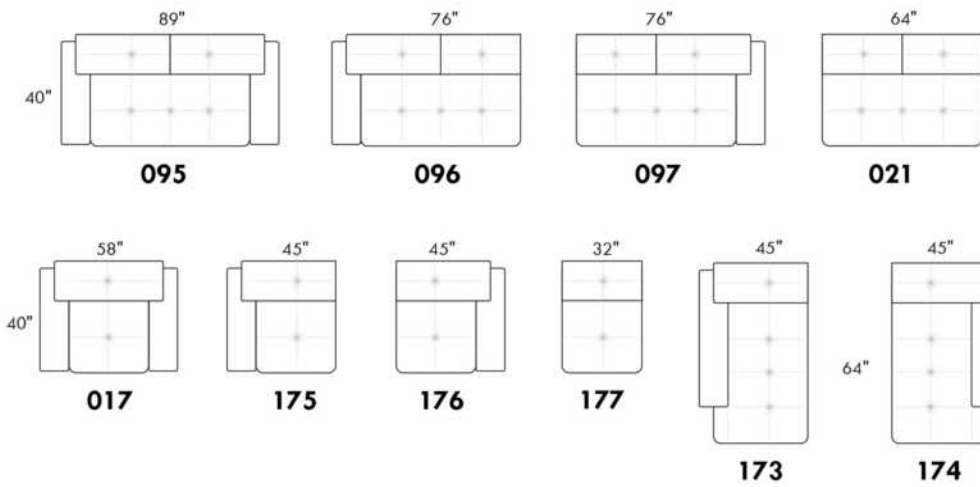

## CONFIGURATIONS

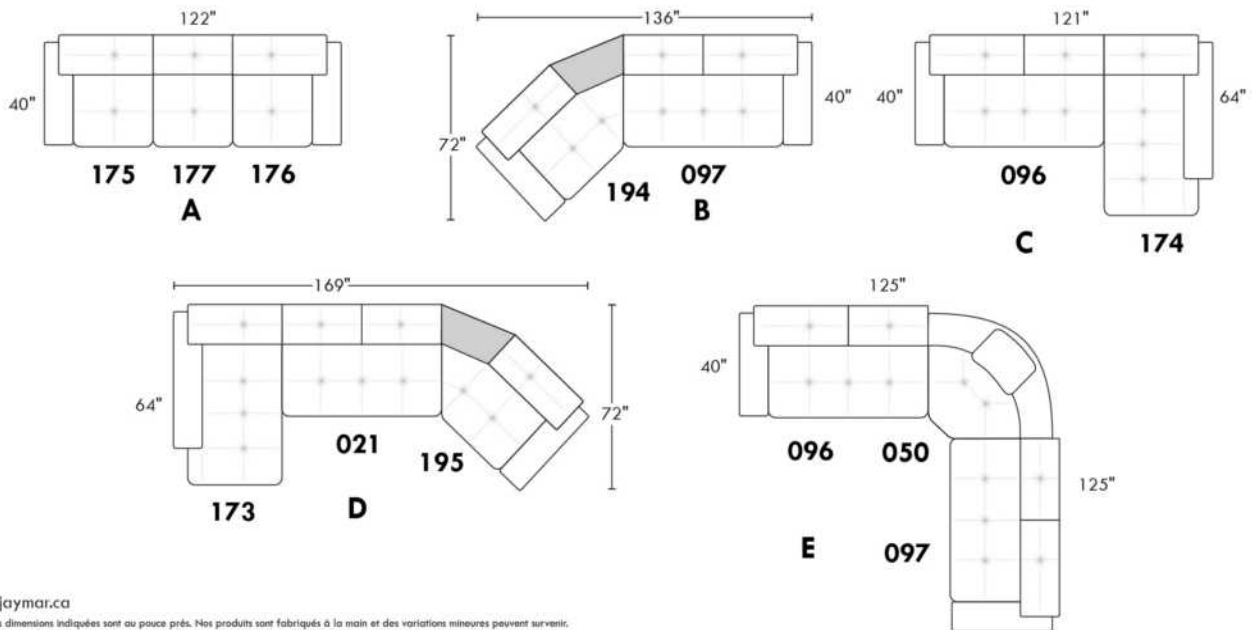

www.jaymar.ca  
 Toutes les dimensions indiquées sont au pouce près. Nos produits sont fabriqués à la main et des variations mineures peuvent survenir.  
 All dimensions indicated are to the nearest inch. Our product is hand-made and minor variations can occur.

## PORTOFINO

Appui-tête ajustable manuel sur tous les items (fixe sur centre rond).  
 Fauteuil inclinable motorisé pleine jambe "à mec. \*protège-mur". \*Faut. 043 & 163: Dégagement mural 16".  
 Chaise longue inclinable motorisé: Dégagement mural 8" & avant 5".  
 Coussins de siège avec mousse modelée + 1" de mousse mémoire; bras avec mousse mémoire.  
 Couture: petit fil en tissu et gros fil plat en cuir.  
 Note: 2 inclinables séparés par un coin ne peuvent pas ouvrir en même temps. Aucuns inclinables à côté d'item #155 Petit coin carré.

### OPTIONS

\*Appui-tête motorisé: \$400 ch. \*N/D sur items fixes.  
 \*Appui-tête motorisé \$400 + Support lombaire & dos chauffant \$500= \$900 ch. (Uniquement sur items inclinable avec bras).  
 Bloc-batterie: \$400/mec.  
 Mousse: Extra ferme \$40/siège.  
 Choix de bras (LARGE ou PETIT de 6"): Pattes sur bras LARGE: LG103 bois ou LG189 métal (noire ou chrome). PETIT Bras: LG08 bois ou LG196 métal (noire ou chrome). Spécifiez couleur.  
 Profondeur d'assise: 20" ou \*22". \*Le 22" N/D sur faut. 043 & 163.  
 Faut. 043-163: avec base en bois (spécifiez couleur).  
 Item 327 Tablette en merisier pour bras LARGE uniquement: Spécifier couleur.

CINÉMA MAISON - Détails accessoires & configs.: Voir page Cinéma maison en annexe.

Ancrage pour accessoires: \$90 ch.  
 Porte-Gobelets: En métal: \$100 ch. | Illuminé: \$100 ch. | \*Illuminé avec contrôle (1 ou 2 moteurs): \$140 ch.  
 \*Lumière DEL sous le siège: \$65/siège.

Description	L x P x H	Cuir						Tissu		
		10	20	30 Bronx Hugo Illusion Tucson Utah Vintage Wild Laredo Yukon	40 Cavallo Princess Santiago Sensation Sunset Trina Victoria	50 Bull Cassiope Dublin	60 Caress Ultrasued	A	B COM	C alta
001 FAUTEUIL	44x40x33/40	4725	4950	5175	5400	5625	5850	3840	3950	4065
002 CAUSEUSE	67x40x33/40	6750	7040	7325	7615	7900	8190	5440	5625	5815
003 SOFA	91x40x33/40	8165	8540	8915	9290	9665	10040	6565	6790	7015
005 CHAISE LONGUE BRAS DROIT	34x62x33/40	4415	4575	4740	4900	5065	5225	3525	3675	3825
009 CAUSEUSE SANS BRAS	47x40x33/40	4740	4915	5090	5265	5440	5615	3725	3925	4125
011 CHAISE LONGUE BRAS GAUCHE	34x62x33/40	4415	4575	4740	4900	5065	5225	3525	3675	3825
012 CAUSEUSE BRAS GAUCHE	57x40x33/40	5800	6050	6300	6550	6800	7050	4625	4815	5000
017 FAUTEUIL DOUBLE	51x40x33/40	4950	5200	5450	5700	5950	6200	4000	4150	4300
021 SOFA APPARTEMENT SANS BRAS	61x40x33/40	5350	5600	5850	6100	6350	6600	4175	4390	4600
040 SOFA SANS BRAS	71x40x33/40	6125	6415	6700	6990	7275	7565	4875	5100	5325
041 FAUTEUIL INCLINABLE BRAS-G	34x40x33/40	4715	4900	5090	5275	5465	5650	4015	4100	4190
042 FAUTEUIL INCLINABLE BRAS-D	34x40x33/40	4715	4900	5090	5275	5465	5650	4015	4100	4190
043 FAUTEUIL INCLINABLE BERÇANT PIVOTANT	30x34x42	5590	5865	6140	6415	6690	6965	4690	4800	4915
044 FAUTEUIL INCLINABLE	44x40x33/40	5690	5915	6140	6365	6590	6815	4800	4925	5050
045 CAUSEUSE SANS BRAS ALLONGEE DROIT	68x40x33/40	5615	5850	6090	6325	6565	6800	4465	4625	4790
050 CENTRE ROND	49x49x33	4115	4365	4615	4865	5115	5365	3025	3175	3325

## PORTOFINO

Appui-tête ajustable manuel sur tous les items (fixe sur centre rond).  
 Fauteuil inclinable motorisé pleine jambe "à mec. \*protège-mur". \*Faut. 043 & 163: Dégagement mural 16".  
 Chaise longue inclinable motorisé: Dégagement mural 8" & avant 5".  
 Coussins de siège avec mousse modelée + 1" de mousse mémoire; bras avec mousse mémoire.  
 Couture: petit fil en tissu et gros fil plat en cuir.  
 Note: 2 inclinables séparés par un coin ne peuvent pas ouvrir en même temps. Aucuns inclinables à côté d'item #155 Petit coin carré.

### OPTIONS

\*Appui-tête motorisé: \$400 ch. \*N/D sur items fixes.  
 \*Appui-tête motorisé \$400 + Support lombaire & dos chauffant \$500= \$900 ch. (Uniquement sur items inclinable avec bras).  
 Bloc-batterie: \$400/mec.  
 Mousse: Extra ferme \$40/siège.  
 Choix de bras (LARGE ou PETIT de 6"): Pattes sur bras LARGE: LG103 bois ou LG189 métal (noire ou chrome). PETIT Bras: LG08 bois ou LG196 métal (noire ou chrome). Spécifiez couleur.  
 Profondeur d'assise: 20" ou \*22". \*Le 22" N/D sur faut. 043 & 163.  
 Faut. 043-163: avec base en bois (spécifiez couleur).  
 Item 327 Tablette en merisier pour bras LARGE uniquement: Spécifier couleur.

CINÉMA MAISON - Détails accessoires & configs.: Voir page Cinéma maison en annexe.

Ancrage pour accessoires: \$90 ch.  
 Porte-Gobelets: En métal: \$100 ch. | Illuminé: \$100 ch. | \*Illuminé avec contrôle (1 ou 2 moteurs): \$140 ch.  
 \*Lumière DEL sous le siège: \$65/siège.

Description	L x P x H	Cuir						Tissu		
		10	20	30 Bronx Hugo Illusion Tucson Utah Vintage Wild Laredo Yukon	40 Cavallo Princess Santiago Sensation Sunset Trina Victoria	50 Bull Cassiope Dublin	60 Caress Ultrasued	A	B COM	C alta
051 FAUTEUIL SANS BRAS	23,5x40x33/40	2715	2840	2965	3090	3215	3340	2115	2250	2390
052 SOFA BRAS GAUCHE	81x40x33/40	7175	7515	7850	8190	8525	8865	5725	5965	6200
053 SOFA BRAS DROIT	81x40x33/40	7175	7515	7850	8190	8525	8865	5725	5965	6200
055 COIN CARRE	44x44x33/40	4790	5025	5265	5500	5740	5975	3775	3915	4050
056 FAUTEUIL BRAS DROIT	34x40x33/40	3775	3940	4100	4265	4425	4590	3000	3150	3300
057 FAUTEUIL BRAS GAUCHE	34x40x33/40	3775	3940	4100	4265	4425	4590	3000	3150	3300
061 CAUSEUSE BRAS DROIT	57x40x33/40	5800	6050	6300	6550	6800	7050	4625	4815	5000
071 FAUTEUIL INCLINABLE SANS BRAS	23,5x40x33/40	3675	3815	3950	4090	4225	4365	3125	3275	3425
086 CAUSEUSE SANS BRAS ALLONGEE GAUCHE	68x40x33/40	5615	5850	6090	6325	6565	6800	4465	4625	4790
088 FAUTEUIL SANS BRAS ALLONGE GAUCHE	45x40x33/40	3600	3840	4075	4315	4550	4790	2825	2915	3000
089 FAUTEUIL SANS BRAS ALLONGE DROIT	45x40x33/40	3600	3840	4075	4315	4550	4790	2825	2915	3000
095 SOFA APPARTEMENT	81x40x33/40	7350	7715	8075	8440	8800	9165	5875	6115	6350
096 SOFA APPARTEMENT BRAS GAUCHE	71x40x33/40	6425	6700	6975	7250	7525	7800	5050	5275	5500
097 SOFA APPARTEMENT BRAS DROIT	71x40x33/40	6425	6700	6975	7250	7525	7800	5050	5275	5500
124 POUF AVEC RANGEMENT	30x22x17	1865	1915	1965	2015	2065	2115	1625	1675	1725
138 BRAS CENTRE	10x36x24.5	1040	1125	1215	1300	1390	1475	875	915	950

## PORTOFINO

Appui-tête ajustable manuel sur tous les items (fixe sur centre rond).  
 Fauteuil inclinable motorisé pleine jambe "à mec. \*protège-mur". \*Faut. 043 & 163: Dégagement mural 16".  
 Chaise longue inclinable motorisé: Dégagement mural 8" & avant 5".  
 Coussins de siège avec mousse modelée + 1" de mousse mémoire; bras avec mousse mémoire.  
 Couture: petit fil en tissu et gros fil plat en cuir.  
 Note: 2 inclinables séparés par un coin ne peuvent pas ouvrir en même temps. Aucuns inclinables à côté d'item #155 Petit coin carré.

### OPTIONS

\*Appui-tête motorisé: \$400 ch. \*N/D sur items fixes.  
 \*Appui-tête motorisé \$400 + Support lombaire & dos chauffant \$500= \$900 ch. (Uniquement sur items inclinable avec bras).  
 Bloc-batterie: \$400/mec.  
 Mousse: Extra ferme \$40/siège.  
 Choix de bras (LARGE ou PETIT de 6"): Pattes sur bras LARGE: LG103 bois ou LG189 métal (noire ou chrome). PETIT Bras: LG08 bois ou LG196 métal (noire ou chrome). Spécifiez couleur.  
 Profondeur d'assise: 20" ou \*22". \*Le 22" N/D sur faut. 043 & 163.  
 Faut. 043-163: avec base en bois (spécifiez couleur).  
 Item 327 Tablette en merisier pour bras LARGE uniquement: Spécifiez couleur.

CINÉMA MAISON - Détails accessoires & configs.: Voir page Cinéma maison en annexe.

Ancrage pour accessoires: \$90 ch.

Porte-Gobelets: En métal: \$100 ch. | Illuminé: \$100 ch. | \*Illuminé avec contrôle (1 ou 2 moteurs): \$140 ch.

\*Lumière DEL sous le siège: \$65/siège.

Description	L x P x H	Cuir						Tissu		
		10	20	30 Bronx Hugo Illusion Tucson Utah Vintage Wild Laredo Yukon	40 Cavallo Princess Santiago Sensation Sunset Trina Victoria	50 Bull Cassiope Dublin	60 Caress Ultrasued	A	B COM	C alta
155 PETIT COIN CARRE	40x40x33/40	4790	5025	5265	5500	5740	5975	3775	3915	4050
159 RANGEMENT À ANGLE	11/27x36x24.5	1865	1940	2015	2090	2165	2240	1465	1500	1540
160 RANGEMENT DROIT	11x36x24.5	1800	1865	1925	1990	2050	2115	1375	1425	1475
163 FAUT. DBL INCL. BERCANT PIVOTANT	33x34x42	5725	6025	6325	6625	6925	7225	4700	4825	4950
165 FAUTEUIL DOUBLE INCLINABLE	51x40x33/40	5940	6190	6440	6690	6940	7190	5000	5165	5325
167 SOFA APP. SANS BRAS ALLONGE GAUCHE	82x40x33/40	6225	6550	6875	7200	7525	7850	4900	5115	5325
168 SOFA APP. SANS BRAS ALLONGE DROIT	82x40x33/40	6225	6550	6875	7200	7525	7850	4900	5115	5325
169 FAUTEUIL DOUBLE INCLINABLE BRAS GAUCHE	41x40x33/40	4975	5175	5375	5575	5775	5975	4175	4375	4575
170 FAUTEUIL DOUBLE INCLINABLE BRAS DROIT	41x40x33/40	4975	5175	5375	5575	5775	5975	4175	4375	4575
171 FAUTEUIL DOUBLE INCLINABLE SANS BRAS	30,5x40x33/40	3940	4065	4190	4315	4440	4565	3300	3450	3600
173 CHAISE LONGUE DOUBLE BRAS GAUCHE	41x62x33/40	4790	5015	5240	5465	5690	5915	3840	4040	4240
174 CHAISE LONGUE DOUBLE BRAS DROIT	41x62x33/40	4790	5015	5240	5465	5690	5915	3840	4040	4240
175 FAUTEUIL DOUBLE BRAS GAUCHE	41x40x33/40	3975	4200	4425	4650	4875	5100	3215	3375	3540
176 FAUTEUIL DOUBLE BRAS DROIT	41x40x33/40	3975	4200	4425	4650	4875	5100	3215	3375	3540
177 FAUTEUIL DOUBLE SANS BRAS	30,5x40x33/40	2965	3125	3290	3450	3615	3775	2290	2425	2565
178 FAUTEUIL DOUBLE SANS BRAS ALLONGE-G	52x40x33/40	3865	4065	4265	4465	4665	4865	3075	3225	3375



## PORTOFINO

Appui-tête ajustable manuel sur tous les items (fixe sur centre rond).  
 Fauteuil inclinable motorisé pleine jambe "à mec. \*protège-mur". \*Faut. 043 & 163: Dégagement mural 16".  
 Chaise longue inclinable motorisé: Dégagement mural 8" & avant 5".  
 Coussins de siège avec mousse modelée + 1" de mousse mémoire; bras avec mousse mémoire.  
 Couture: petit fil en tissu et gros fil plat en cuir.  
 Note: 2 inclinables séparés par un coin ne peuvent pas ouvrir en même temps. Aucuns inclinables à côté d'item #155 Petit coin carré.

### OPTIONS

\*Appui-tête motorisé: \$400 ch. \*N/D sur items fixes.  
 \*Appui-tête motorisé \$400 + Support lombaire & dos chauffant \$500= \$900 ch. (Uniquement sur items inclinable avec bras).  
 Bloc-batterie: \$400/mec.  
 Mousse: Extra ferme \$40/siège.  
 Choix de bras (LARGE ou PETIT de 6"): Pattes sur bras LARGE: LG103 bois ou LG189 métal (noire ou chrome). PETIT Bras: LG08 bois ou LG196 métal (noire ou chrome). Spécifiez couleur.  
 Profondeur d'assise: 20" ou \*22". \*Le 22" N/D sur faut. 043 & 163.  
 Faut. 043-163: avec base en bois (spécifiez couleur).  
 Item 327 Tablette en merisier pour bras LARGE uniquement: Spécifier couleur.

CINÉMA MAISON - Détails accessoires & configs.: Voir page Cinéma maison en annexe.

Ancrage pour accessoires: \$90 ch.  
 Porte-Gobelets: En métal: \$100 ch. | Illuminé: \$100 ch. | \*Illuminé avec contrôle (1 ou 2 moteurs): \$140 ch.  
 \*Lumière DEL sous le siège: \$65/siège.

Description	L x P x H	Cuir						Tissu		
		10	20	30 Bronx Hugo Illusion Tucson Utah Vintage Wild Laredo Yukon	40 Cavallo Princess Santiago Sensation Sunset Trina Victoria	50 Bull Cassiope Dublin	60 Caress Ultrasued	A	B COM	C alta
179 FAUTEUIL DOUBLE SANS BRAS ALLONGE-D	52x40x33/40	3865	4065	4265	4465	4665	4865	3075	3225	3375
186 CAUS. SANS BRAS ALLONGEE RANGEMENT-G	68x40x33/40	6050	6250	6450	6650	6850	7050	4875	5040	5200
187 CAUS. SANS BRAS ALLONGEE RANGEMENT-D	68x40x33/40	6050	6250	6450	6650	6850	7050	4875	5040	5200
188 FAUT. SANS BRAS ALLONGE RANGEMENT-G	45x40x33/40	4000	4225	4450	4675	4900	5125	3240	3325	3415
189 FAUT. SANS BRAS ALLONGE RANGEMENT-D	45x40x33/40	4000	4225	4450	4675	4900	5125	3240	3325	3415
190 PETIT RANGEMENT À ANGLE	11/21x36x24.5	1800	1865	1925	1990	2050	2115	1375	1425	1475
221 FAUT. DBL SANS BRAS ALLONGE RANGEMENT-G	52x40x33/40	4265	4475	4690	4900	5115	5325	3475	3625	3775
222 FAUT. DBL SANS BRAS ALLONGE RANGEMENT-D	52x40x33/40	4265	4475	4690	4900	5115	5325	3475	3625	3775
223 SOFA APP SANS BRAS ALLONGE RANGEMENT-G	82x40x33/40	6640	6965	7290	7615	7940	8265	5300	5540	5775
224 SOFA APP SANS BRAS ALLONGE RANGEMENT-D	82x40x33/40	6640	6965	7290	7615	7940	8265	5300	5540	5775
236 CHAISE LONGUE INCLINABLE BRAS GAUCHE	34x62x33/40	5400	5565	5725	5890	6050	6215	4550	4700	4850
237 CHAISE LONGUE INCLINABLE BRAS DROIT	34x62x33/40	5400	5565	5725	5890	6050	6215	4550	4700	4850
238 CHAISE LONGUE DBL INCLINABLE BRAS-G	41x62x33/40	5790	6015	6240	6465	6690	6915	4850	5050	5250
239 CHAISE LONGUE DBL INCLINABLE BRAS-D	41x62x33/40	5790	6015	6240	6465	6690	6915	4850	5050	5250
327 TABLETTE DE MERISIER AMOVIBLE POUR BRAS	11 3/8 x 10 x 4	315	315	315	315	315	315	315	315	315
V51 PORTE VERRE A VIN	3.5 x 5.5 x 6.5	90	90	90	90	90	90	90	90	90

## PORTOFINO

Appui-tête ajustable manuel sur tous les items (fixe sur centre rond).  
 Fauteuil inclinable motorisé pleine jambe "à mec. \*protège-mur". \*Faut. 043 & 163: Dégagement mural 16".  
 Chaise longue inclinable motorisé: Dégagement mural 8" & avant 5".  
 Coussins de siège avec mousse modelée + 1" de mousse mémoire; bras avec mousse mémoire.  
 Couture: petit fil en tissu et gros fil plat en cuir.  
 Note: 2 inclinables séparés par un coin ne peuvent pas ouvrir en même temps. Aucuns inclinables à côté d'item #155 Petit coin carré.

### OPTIONS

\*Appui-tête motorisé: \$400 ch. \*N/D sur items fixes.  
 \*Appui-tête motorisé \$400 + Support lombaire & dos chauffant \$500= \$900 ch. (Uniquement sur items inclinable avec bras).  
 Bloc-batterie: \$400/mec.  
 Mousse: Extra ferme \$40/siège.  
 Choix de bras (LARGE ou PETIT de 6"): Pattes sur bras LARGE: LG103 bois ou LG189 métal (noire ou chrome). PETIT Bras: LG08 bois ou LG196 métal (noire ou chrome). Spécifiez couleur.  
 Profondeur d'assise: 20" ou \*22". \*Le 22" N/D sur faut. 043 & 163.  
 Faut. 043-163: avec base en bois (spécifiez couleur).  
 Item 327 Tablette en merisier pour bras LARGE uniquement: Spécifier couleur.

CINÉMA MAISON - Détails accessoires & configs.: Voir page Cinéma maison en annexe.

Ancrage pour accessoires: \$90 ch.  
 Porte-Gobelets: En métal: \$100 ch. | Illuminé: \$100 ch. | \*Illuminé avec contrôle (1 ou 2 moteurs): \$140 ch.  
 \*Lumière DEL sous le siège: \$65/siège.

Description	L x P x H	Cuir						Tissu		
		10	20	30	40	50	60	A	B COM	C alta
				Bronx Hugo Illusion Tucson Utah Vintage Wild Laredo Yukon	Cavallo Princess Santiago Sensation Sunset Trina Victoria	Bull Cassiope Dublin	Caress Ultrasued			
V52 TABLETTE PIVOTANTE EN PLASTIQUE	13 3/8 x 9 5/8	90	90	90	90	90	90	90	90	90
V53 TABLETTE PIVOTANTE EN BOIS	19 x 10	150	150	150	150	150	150	150	150	150
V54 PORTE TABLETTE	4.5 x 8 x 10	100	100	100	100	100	100	100	100	100
V55 LAMPE DEL	1.5x5x14 plié/bent	90	90	90	90	90	90	90	90	90
<b>CONFIGURATIONS</b>										
_A CONFIG (169-170)	82X40X40	9950	10350	10750	11150	11550	11950	8350	8750	9150
_B CONFIG (169-171-174)	113X62X40	13705	14255	14805	15355	15905	16455	11315	11865	12415
_C CONFIG (096-055-171-170)	115X115X40	20130	20965	21805	22640	23480	24315	16300	17015	17725
_D CONFIG (169-171-055-179)	115X96X40	17570	18330	19095	19855	20620	21380	14325	14965	15600
_J CONFIG (041-042)	68X40X40	9430	9800	10180	10550	10930	11300	8030	8200	8380
_K CONFIG (041-071-005)	92X62X40	12805	13290	13780	14265	14755	15240	10665	11050	11440
_L CONFIG (012-055-071-042)	102X102X40	18980	19790	20605	21415	22230	23040	15540	16105	16665
_M CONFIG (041-071-055-089)	102X89X40	16780	17580	18380	19180	19980	20780	13740	14205	14665



# PORTOFINO

**OPTIMA**  
Collection

**Jaymar**

Conçu et fabriqué fièrement au Canada  
Proudly designed and made in Canada

Nos produits sont fabriqués à la main et  
des variations mineures peuvent survenir

Our product is hand-made and minor variations can occur.

## SPECIFICATIONS

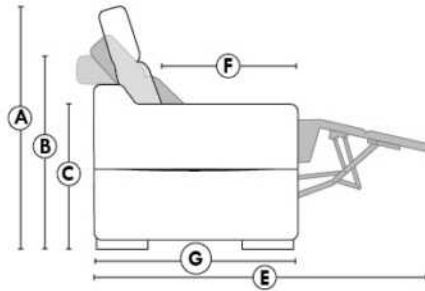

- Appui-tête levé Headrest up
- Appui-tête baissé Headrest down
- Complètement incliné Fully reclined

- A** Hauteur complète 40" Total Height
- B** Hauteur appui-tête baissé 33" Height headrest down
- C** Hauteur du bras 24,5" Arm Height
- D** Hauteur du siège 19,5" Seat height
- E** Profondeur inclinée 65" Depth fully reclined
- F** Profondeur d'assise 20"ou/ou 22" Seat depth
- G** Profondeur appui-tête monté 37,5" Depth with headrest up

## BRAS | ARMS

Option de bras:  
Bras Régulier Large 10" ou Petit bras 6"

Arm option  
Regular arm Large 10" or Small arm 6"

Contrôle de l'inclinaison situé à l'intérieur du bras  
Recliner control located on the inside of the arm.

Option d'accessoires disponible sur  
le bras régulier seulement  
Accessories option, available on Regular arms ONLY.

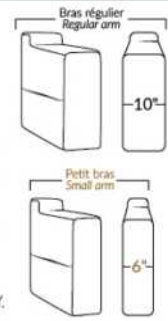

## FAUTEUIL BERÇANT PIVOTANT INCLINABLE SWIVEL ROCKING MOTION CHAIR

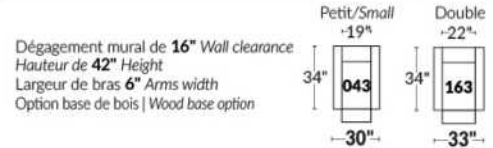

## SIÈGE 23" DE LARGE | 23" SEAT WIDTH

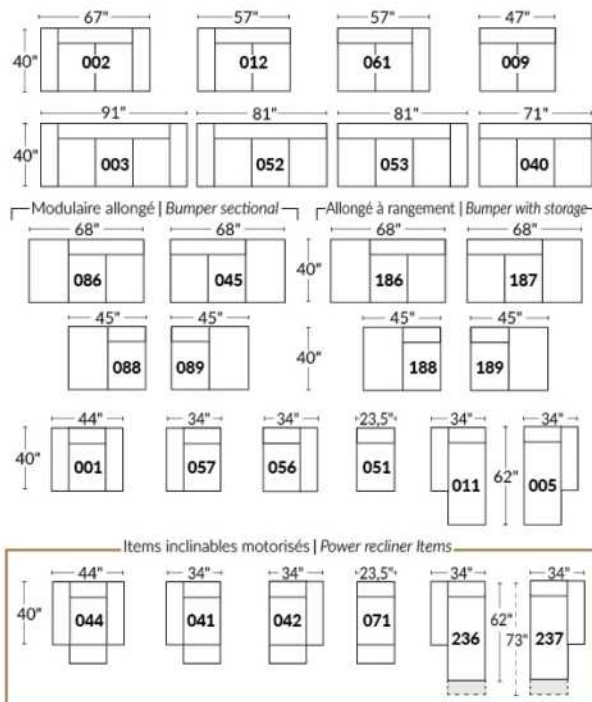

## SIÈGE 30" DE LARGE | 30" SEAT WIDTH

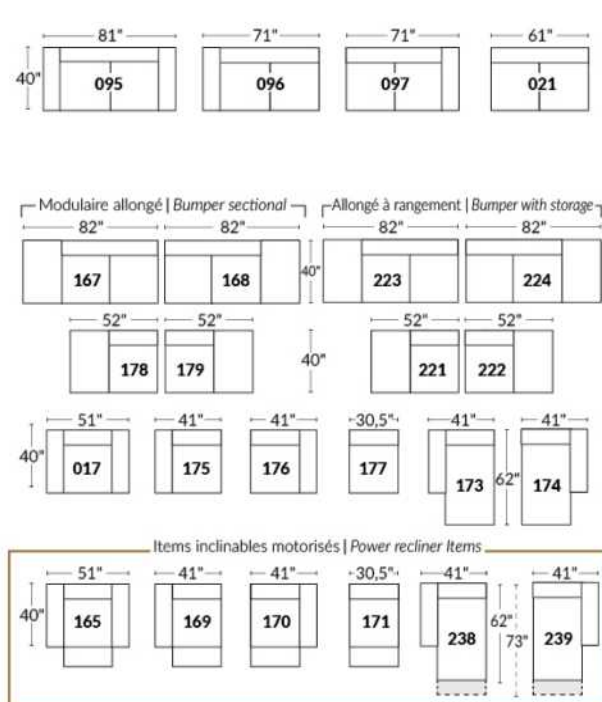

### Autres | Others

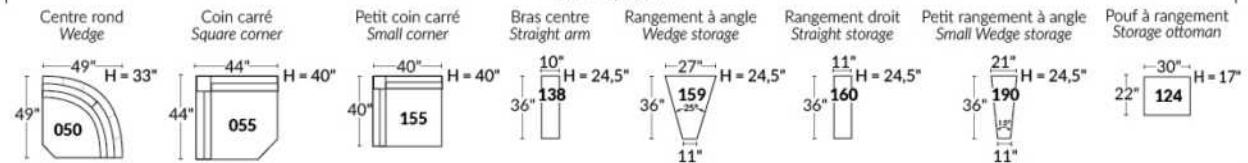

### EXEMPLE 23" EXAMPLE

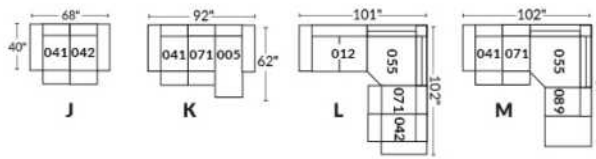

### EXEMPLE 30" EXAMPLE

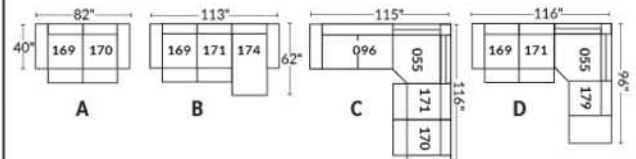

\*Disponibles sur certains modèles et SEULEMENT sur le BRAS LARGE.

### OPTIONS PORTE-GOBELETS

#### MÉTAL



Argent



Noir mat



Brun

#### ILLUMINÉ

1.



Porte-gobelet illuminé

2.



Porte-gobelet illuminé avec contrôle de l'inclinable, port USB & lumière DEL sous le siège

3.



Porte-gobelet illuminé avec contrôle double moteur, port USB & lumière DEL sous le siège

Nos porte-gobelets illuminés à un ou deux contrôles sont compatibles avec les lumières DEL sous le siège. Vous pouvez contrôler la lumière sur le porte-gobelet. Le porte-gobelet à 2 moteurs possède un contrôle remise à zéro (maison) pour remettre votre inclinable à la position de départ.

#### Lumière DEL sous le siège (en option)

Disponible seulement dans les configurations avec un minimum de 1 porte-gobelet illuminé à moteur qui contrôle l'ouverture et la fermeture de la lumière.

Pour les prix des options, voir la section description du modèle Optima.

Veuillez nous fournir un dessin de votre configuration qui indique le type de porte-gobelet et le positionnement.

#### Porte-gobelets avec contrôle

Il faut spécifier la position de ceux-ci; bras droit ou bras gauche et quel inclinable ils vont contrôler. Si vous avez une rangée de fauteuils avec plusieurs porte-gobelets, le contrôle sera par défaut sur le bras gauche et sur le droit pour le dernier bras extérieur.

#### EXEMPLE A

041-169 : Contrôleur et porte-gobelet à gauche  
071-171 : boutons tactiles sur le côté du siège  
042-170 : Contrôleur et porte-gobelet à droite

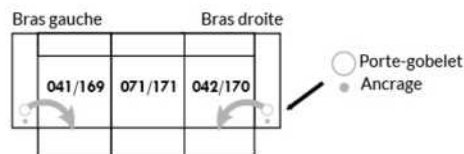

#### EXEMPLE B

071-171 : Ces deux items peuvent être connectés à un porte-gobelet intelligent qui pourra contrôler l'inclinable.  
Il faut alors utiliser un de ces items: 138,159, 160 et 190

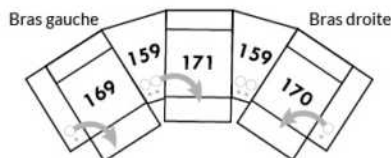

#### Informations sur les appui-têtes et boutons de contrôles des inclinables

##### AVEC porte-gobelet illuminés

Si vous prenez un item stationnaire, vous aurez par défaut le porte-gobelet N°1.  
Si vous prenez un appui-tête manuel, vous aurez le porte-gobelet N°2.  
Si vous prenez un appui-tête électrique, vous aurez par défaut le porte-gobelet N°3.

##### SANS porte-gobelet et avec un inclinable

Si vous prenez un item inclinable et un appui-tête manuel, il y aura un contrôle à boutons tactiles.  
Si vous prenez un item inclinable avec un appui-tête électrique, vous aurez un contrôleur à bouton poussoir double avec prise USB.  
Si c'est un item sans bras (071-171) il y aura alors les boutons tactiles.



Boutons tactiles



Boutons poussoirs

\*Disponibles sur certains modèles et SEULEMENT sur le BRAS LARGE.

### OPTIONS ACCESSOIRES

<p><b>Ancrage pour accessoires</b></p> 	<p><b>V51</b> Porte verre à vin</p> 	<p><b>V52</b> Tablette pivotante en plastique</p> 	<p><b>V53</b> Tablette pivotante en bois (choix de 8 couleurs)</p> 
<p><b>V54</b> Porte tablette</p> 	<p><b>V55</b> Lampe DEL</p> 	<p>Spécifiez sur quel bras (gauche ou droit) la tablette sera installée</p>	

Pour les prix des ancrages, voir la section description du modèle Optima et pour les accessoires vous référer à la fin de la liste de prix.

### Items 138-159-160-190 et bras large

Option ancrage et porte-gobelet \*Non disponible sur les petits bras\*.

Veuillez spécifier sur quel bras vous voulez avoir les ancrages et les porte-gobelets.

NB: Item 138- 159-160-190 sont non finis sur les côtés, doivent être utilisés entre 2 sièges. Chaque item à rangement possède 2 prises USB et une prise électrique à l'intérieur du rangement.

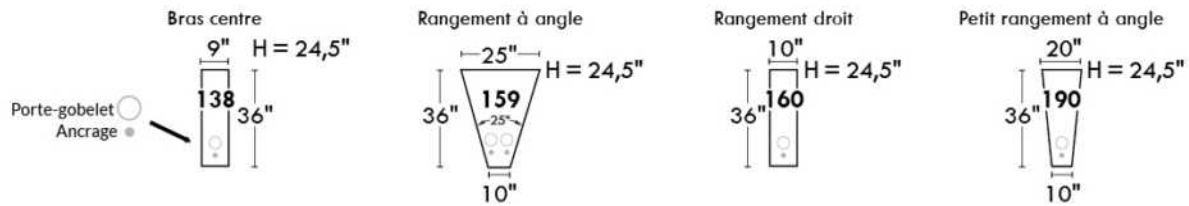

### SUGGESTIONS DE CONFIGURATIONS

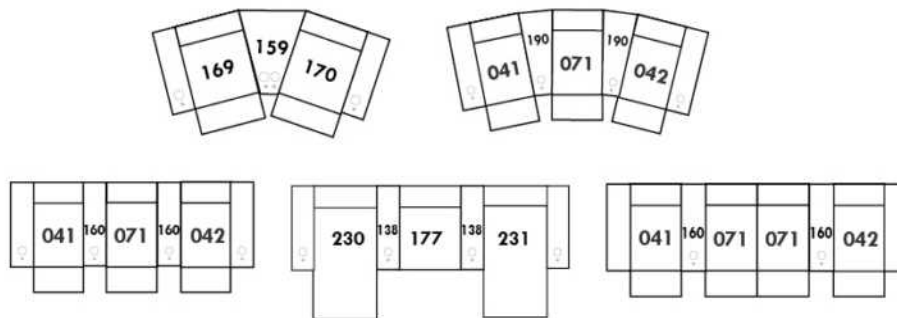

## Liste de prix CDN

### PURE

CARACTÉRISTIQUES: Rembourrage des sièges contient des plumes. Coussins de dos réversibles.

PATTES: Spécifier couleur des pattes LG107.

COMBO #1: Recouvrement #2 les dos et sièges. PRIX: Consultez livret "Connaissance des Produits".

COMBO #2: Recouvrement #2 SIÈGE en CUIR SEULEMENT; Grade 10 à 30 ajoutez 150\$ par coussin de siège. Grade 40 à 60 ajoutez 225\$ par coussin de siège. Lounge = 2 sièges.

Description	L x P x H	Cuir						Tissu		
		10	20	30 Bronx Hugo Illusion Tucson Utah Vintage Wild Laredo Yukon	40 Cavallo Princess Santiago Sensation Sunset Trina Victoria	50 Bull Cassiope Dublin	60 Caress Ultrasued	A	B COM	C alta
002 CAUSEUSE	60X41X34	4115	4390	4665	4940	5215	5490	2575	2725	2875
005 CHAISE LONGUE BRAS DROIT	37X70X34	3515	3775	4040	4300	4565	4825	2475	2675	2875
009 CAUSEUSE SANS BRAS	46X41X34	2975	3265	3550	3840	4125	4415	2265	2425	2590
011 CHAISE LONGUE BRAS GAUCHE	37X70X34	3515	3775	4040	4300	4565	4825	2475	2675	2875
012 CAUSEUSE BRAS GAUCHE	53X41X34	3515	3790	4065	4340	4615	4890	2365	2600	2840
017 FAUTEUIL DOUBLE	44X41X34	3175	3365	3550	3740	3925	4115	2190	2325	2465
021 SOFA APPARTEMENT SANS BRAS	60X41X34	3825	4150	4475	4800	5125	5450	2965	3165	3365
055 COIN CARRE	45X45X34	2600	2740	2875	3015	3150	3290	2190	2315	2440
061 CAUSEUSE BRAS DROIT	53X41X34	3515	3790	4065	4340	4615	4890	2365	2600	2840
095 SOFA APPARTEMENT	74X41X34	4925	5290	5650	6015	6375	6740	3250	3465	3675
096 SOFA APPARTEMENT BRAS GAUCHE	67X41X34	4325	4675	5025	5375	5725	6075	3075	3275	3475
097 SOFA APPARTEMENT BRAS DROIT	67X41X34	4325	4675	5025	5375	5725	6075	3075	3275	3475
124 POUF AVEC RANGEMENT	30X22X18	1525	1640	1750	1865	1975	2090	1415	1440	1465
175 FAUTEUIL DOUBLE BRAS GAUCHE	37X41X34	2590	2750	2915	3075	3240	3400	2015	2175	2340
176 FAUTEUIL DOUBLE BRAS DROIT	37X41X34	2590	2750	2915	3075	3240	3400	2015	2175	2340
177 FAUTEUIL DOUBLE SANS BRAS	30X41X34	2075	2275	2475	2675	2875	3075	1890	2040	2190
178 FAUTEUIL DOUBLE SANS BRAS ALLONGE-G	51X41X34	2690	2950	3215	3475	3740	4000	2075	2225	2375
179 FAUTEUIL DOUBLE SANS BRAS ALLONGE-D	51X41X34	2690	2950	3215	3475	3740	4000	2075	2225	2375
<b>CONFIGURATIONS</b>										
A CONF. A (096-055-176)	82X112X34	9515	10165	10815	11465	12115	12765	7280	7765	8255
B CONF. B (178-055-179)	96X96X34	7980	8640	9305	9965	10630	11290	6340	6765	7190
C CONF. C (011-177-055-179)	112X96X34	10880	11740	12605	13465	14330	15190	8630	9255	9880
D CONF. D (011-097)	104X70X34	7840	8450	9065	9675	10290	10900	5550	5950	6350



# PURE



Hauteur complète 34" | Hauteur de siège 18" | Profondeur d'assise 24"  
 Total Height 34" | Seat Height 18" | Seat Depth 24"

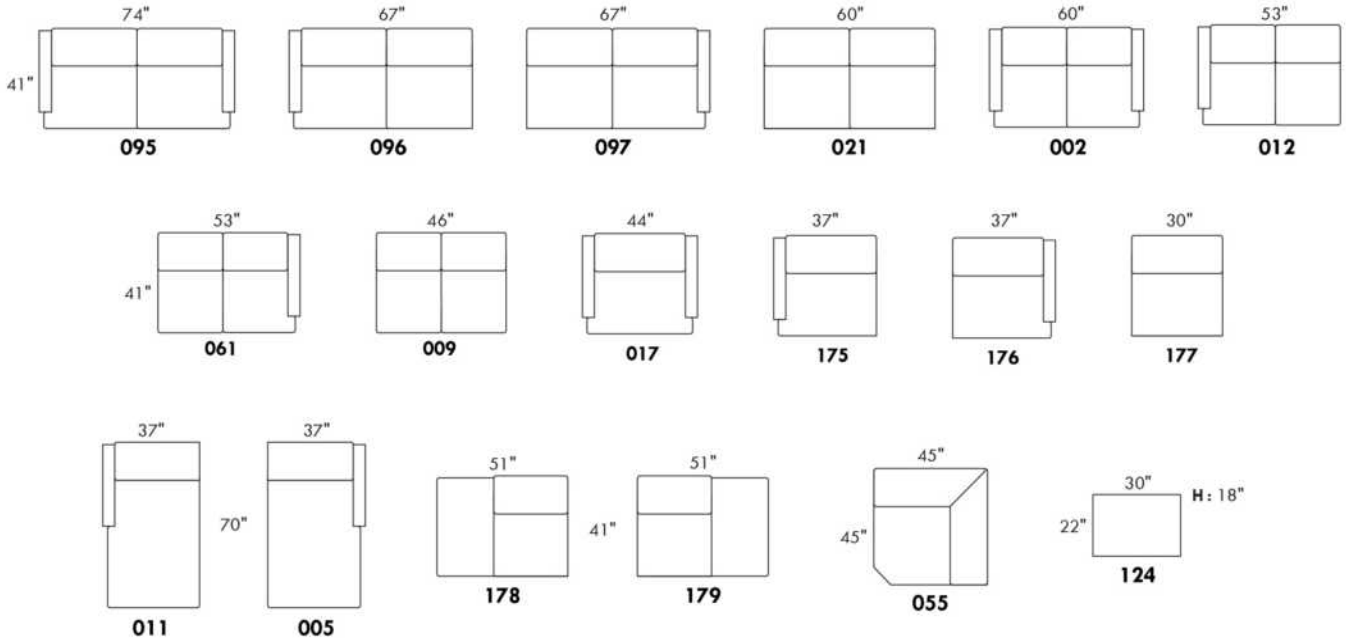

## CONFIGURATIONS

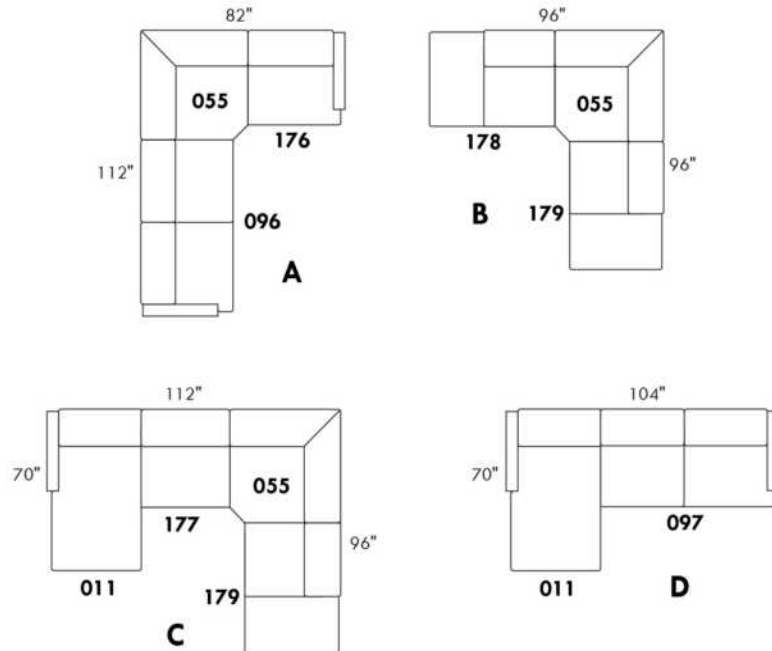

www.jaymar.ca

Toutes les dimensions indiquées sont au pouce près. Nos produits sont fabriqués à la main et des variations mineures peuvent survenir.  
 All dimensions indicated are to the nearest inch. Our product is hand-made and minor variations can occur.

## SACHA

Caractéristiques: Modèle avec appui-tête ajustable manuel inclus avec tous les items (2 sur coin carré).

Appui-tête FIXE sur Centre Rond. Couture: Petit fil en tissu et en cuir.

Fauteuils inclinables, berçants, pivotants (items 043 & 163 seulement): coussin de siège avec mousse mémoire 1 po.

TISSU UNI RECOMMANDÉ.

Note: 2 sièges inclinables séparés par un centre rond (050) ou un coin carré (055) ne peuvent pas ouvrir en même temps.

OPTIONS - Fournir DESSIN de votre config.:

Petit bras 6": au même prix.

Pattes (spécifiez couleur): Sur bras LARGE: LG106 bois. Sur PETIT bras: LG195 bois.

Choix de profondeur d'assise : 20" ou \*22". \*Le 22" N/D sur fauteuils #043 et #163.

Fauteuils 043-163: avec base en bois (spécifiez couleur).

Mousse (extra Ferme ou Mémoire): Ajoutez 40\$/siège. Section allongée d'un item compte pour 1 siège & chaise longue pour 2 sièges.

Mécanisme motorisé inclinable avec bouton tactile ajoutez 400\$/mécanisme. Pour le SANS FIL (batterie), ajoutez \$800/mécanisme.

Description	L x P x H	Cuir						Tissu		
		10	20	30 Bronx Hugo Illusion Tucson Utah Vintage Wild Laredo Yukon	40 Cavallo Princess Santiago Sensation Sunset Trina Victoria	50 Bull Cassiope Dublin	60 Caress Ultrasued	A	B COM	C alta
001 FAUTEUIL	42X 40X33/40	4075	4315	4550	4790	5025	5265	3090	3240	3390
002 CAUSEUSE	65X40X33/40	5915	6215	6515	6815	7115	7415	4500	4665	4825
003 SOFA	89X40X33/40	7225	7615	8000	8390	8775	9165	5450	5690	5925
005 CHAISE LONGUE BRAS DROIT	33X62X33/40	3890	4065	4240	4415	4590	4765	2890	3065	3240
009 CAUSEUSE SANS BRAS	47X40X33/40	4425	4590	4750	4915	5075	5240	3325	3475	3625
011 CHAISE LONGUE BRAS GAUCHE	33X62X33/40	3890	4065	4240	4415	4590	4765	2890	3065	3240
012 CAUSEUSE BRAS GAUCHE	56X40X33/40	5175	5400	5625	5850	6075	6300	3940	4100	4265
017 FAUTEUIL DOUBLE	49X40X33/40	4375	4600	4825	5050	5275	5500	3300	3425	3550
021 SOFA APPARTEMENT SANS BRAS	61X40X33/40	5025	5225	5425	5625	5825	6025	3775	4000	4225
040 SOFA SANS BRAS	71X40X33/40	5700	5900	6100	6300	6500	6700	4315	4540	4765
041 FAUTEUIL INCLINABLE BRAS-G	33X40X33/40	3765	3950	4140	4325	4515	4700	2940	3075	3215
042 FAUTEUIL INCLINABLE BRAS-D	33X40X33/40	3765	3950	4140	4325	4515	4700	2940	3075	3215
043 FAUTEUIL INCLINABLE BERÇANT PIVOTANT	30x34x42	4915	5150	5390	5625	5865	6100	4000	4115	4225
044 FAUTEUIL INCLINABLE	42X40X33/40	4515	4775	5040	5300	5565	5825	3565	3700	3840
045 CAUSEUSE SANS BRAS ALLONGEE DROIT	68X40X33/40	5200	5440	5675	5915	6150	6390	3950	4125	4300
050 CENTRE ROND	49X49X33	3890	4100	4315	4525	4740	4950	2750	2875	3000
051 FAUTEUIL SANS BRAS	23,5X40X33/40	2515	2640	2765	2890	3015	3140	1915	2050	2190
052 SOFA BRAS GAUCHE	80X40X33/40	6475	6740	7000	7265	7525	7790	4875	5100	5325
053 SOFA BRAS DROIT	80X40X33/40	6475	6740	7000	7265	7525	7790	4875	5100	5325
055 COIN CARRE	44X44X33/40	4565	4815	5065	5315	5565	5815	3475	3640	3800
056 FAUTEUIL BRAS DROIT	33X40X33/40	3300	3490	3675	3865	4050	4240	2500	2615	2725
057 FAUTEUIL BRAS GAUCHE	33X40X33/40	3300	3490	3675	3865	4050	4240	2500	2615	2725



## SACHA

Caractéristiques: Modèle avec appui-tête ajustable manuel inclus avec tous les items (2 sur coin carré).

Appui-tête FIXE sur Centre Rond. Couture: Petit fil en tissu et en cuir.

Fauteuils inclinables, berçants, pivotants (items 043 & 163 seulement): coussin de siège avec mousse mémoire 1 po.

TISSU UNI RECOMMANDÉ.

Note: 2 sièges inclinables séparés par un centre rond (050) ou un coin carré (055) ne peuvent pas ouvrir en même temps.

OPTIONS - Fournir DESSIN de votre config.:

Petit bras 6": au même prix.

Pattes (spécifiez couleur): Sur bras LARGE: LG106 bois. Sur PETIT bras: LG195 bois.

Choix de profondeur d'assise : 20" ou \*22". \*Le 22" N/D sur fauteuils #043 et #163.

Fauteuils 043-163: avec base en bois (spécifiez couleur).

Mousse (extra Ferme ou Mémoire): Ajoutez 40\$/siège. Section allongée d'un item compte pour 1 siège & chaise longue pour 2 sièges.

Mécanisme motorisé inclinable avec bouton tactile ajoutez 400\$/mécanisme. Pour le SANS FIL (batterie), ajoutez \$800/mécanisme.

Description	L x P x H	Cuir						Tissu		
		10	20	30 Bronx Hugo Illusion Tucson Utah Vintage Wild Laredo Yukon	40 Cavallo Princess Santiago Sensation Sunset Trina Victoria	50 Bull Cassiope Dublin	60 Caress Ultrasued	A	B COM	C alta
061 CAUSEUSE BRAS DROIT	56X40X33/40	5175	5400	5625	5850	6075	6300	3940	4100	4265
071 FAUTEUIL INCLINABLE SANS BRAS	23,5X40X33/40	2965	3125	3290	3450	3615	3775	2390	2550	2715
086 CAUSEUSE SANS BRAS ALLONGEE GAUCHE	68X40X33/40	5200	5440	5675	5915	6150	6390	3950	4125	4300
088 FAUTEUIL SANS BRAS ALLONGE GAUCHE	45X40X33/40	3325	3525	3725	3925	4125	4325	2515	2625	2740
089 FAUTEUIL SANS BRAS ALLONGE DROIT	45X40X33/40	3325	3525	3725	3925	4125	4325	2515	2625	2740
095 SOFA APPARTEMENT	79X40X33/40	6565	6950	7340	7725	8115	8500	4950	5175	5400
096 SOFA APPARTEMENT BRAS GAUCHE	70X40X33/40	5790	6075	6365	6650	6940	7225	4375	4590	4800
097 SOFA APPARTEMENT BRAS DROIT	70X40X33/40	5790	6075	6365	6650	6940	7225	4375	4590	4800
124 POUF AVEC RANGEMENT	30X22X17	1765	1825	1890	1950	2015	2075	1515	1540	1565
163 FAUT. DBL INCL. BERÇANT PIVOTANT	33 x 34 x 42	5025	5315	5600	5890	6175	6465	4015	4125	4240
165 FAUTEUIL DOUBLE INCLINABLE	49X40X33/40	4800	5065	5325	5590	5850	6115	3740	3915	4090
167 SOFA APP. SANS BRAS ALLONGE GAUCHE	82X40X33/40	5800	6100	6400	6700	7000	7300	4425	4640	4850
168 SOFA APP. SANS BRAS ALLONGE DROIT	82X40X33/40	5800	6100	6400	6700	7000	7300	4425	4640	4850
169 FAUTEUIL DOUBLE INCLINABLE BRAS GAUCHE	40X40X33/40	4015	4225	4440	4650	4865	5075	3215	3340	3465
170 FAUTEUIL DOUBLE INCLINABLE BRAS DROIT	40X40X33/40	4015	4225	4440	4650	4865	5075	3215	3340	3465
171 FAUTEUIL DOUBLE INCLINABLE SANS BRAS	30,5X40X33/40	3265	3390	3515	3640	3765	3890	2715	2865	3015
173 CHAISE LONGUE DOUBLE BRAS GAUCHE	40X62X33/40	4240	4465	4690	4915	5140	5365	3240	3440	3640
174 CHAISE LONGUE DOUBLE BRAS DROIT	40X62X33/40	4240	4465	4690	4915	5140	5365	3240	3440	3640
175 FAUTEUIL DOUBLE BRAS GAUCHE	40X40X33/40	3550	3750	3950	4150	4350	4550	2715	2865	3015
176 FAUTEUIL DOUBLE BRAS DROIT	40X40X33/40	3550	3750	3950	4150	4350	4550	2715	2865	3015
177 FAUTEUIL DOUBLE SANS BRAS	30,5X40X33/40	2800	2940	3075	3215	3350	3490	2115	2265	2415
178 FAUTEUIL DOUBLE SANS BRAS ALLONGE-G	52X40X33/40	3600	3840	4075	4315	4550	4790	2740	2875	3015

## SACHA

Caractéristiques: Modèle avec appui-tête ajustable manuel inclus avec tous les items (2 sur coin carré).

Appui-tête FIXE sur Centre Rond. Couture: Petit fil en tissu et en cuir.

Fauteuils inclinables, berçants, pivotants (items 043 & 163 seulement): coussin de siège avec mousse mémoire 1 po.

TISSU UNI RECOMMANDÉ.

Note: 2 sièges inclinables séparés par un centre rond (050) ou un coin carré (055) ne peuvent pas ouvrir en même temps.

OPTIONS - Fournir DESSIN de votre config.:

Petit bras 6": au même prix.

Pattes (spécifiez couleur): Sur bras LARGE: LG106 bois. Sur PETIT bras: LG195 bois.

Choix de profondeur d'assise : 20" ou \*22". \*Le 22" N/D sur fauteuils #043 et #163.

Fauteuils 043-163: avec base en bois (spécifiez couleur).

Mousse (extra Ferme ou Mémoire): Ajoutez 40\$/siège. Section allongée d'un item compte pour 1 siège & chaise longue pour 2 sièges.

Mécanisme motorisé inclinable avec bouton tactile ajoutez 400\$/mécanisme. Pour le SANS FIL (batterie), ajoutez \$800/mécanisme.

Description	L x P x H	Cuir						Tissu		
		10	20	30 Bronx Hugo Illusion Tucson Utah Vintage Wild Laredo Yukon	40 Cavallo Princess Santiago Sensation Sunset Trina Victoria	50 Bull Cassiope Dublin	60 Caress Ultrasued	A	B COM	C alta
179 FAUTEUIL DOUBLE SANS BRAS ALLONGE-D	52X40X33/40	3600	3840	4075	4315	4550	4790	2740	2875	3015
<b>CONFIGURATIONS</b>										
A CONFIG (169-170)	80X40X33/40	8030	8450	8880	9300	9730	10150	6430	6680	6930
B CONFIG (169-171-174)	111X62X33/40	11520	12080	12645	13205	13770	14330	9170	9645	10120
C CONFIG (096-055-171-170)	114X115X33/40	17635	18505	19385	20255	21135	22005	13780	14435	15080
D CONFIG (169-171-055-179)	115X96X33/40	15445	16270	17095	17920	18745	19570	12145	12720	13295
J CONFIG (041-042)	66X40X33/40	7530	7900	8280	8650	9030	9400	5880	6150	6430
K CONFIG (041-071-005)	90X62X33/40	10620	11140	11670	12190	12720	13240	8220	8690	9170
L CONFIG (012-055-071-042)	100X101X33/40	16470	17290	18120	18940	19770	20590	12745	13365	13995
M CONFIG (041-071-055-089)	101X89X33/40	14620	15415	16220	17015	17820	18615	11320	11890	12470



# SACHA

PARALLELE  
Collection 33

Jaymar

Conçu et fabriqué fièrement au Canada  
Proudly designed and made in Canada

Nos produits sont fabriqués à la main et des variations mineures peuvent survenir.

Our product is hand-made and minor variations can occur.

## SPECIFICATIONS

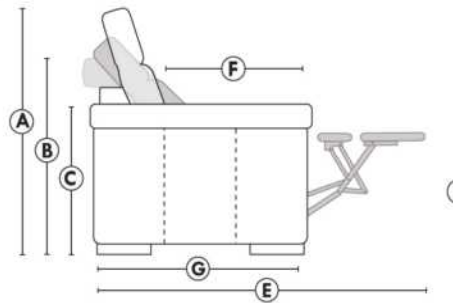

- Appui-tête levé Headrest up
- Appui-tête baissé Headrest down
- Complètement incliné Fully reclined

- A** Hauteur complète 40" Total Height
- B** Hauteur appui-tête baissé 33" Height headrest down
- C** Hauteur du bras 24" Arm Height
- D** Hauteur du siège 19,5" Seat height
- E** Profondeur incliné 65" Depth fully reclined
- F** Profondeur d'assise 20" ou/ou 22" Seat depth
- G** Profondeur appui-tête monté 37,5" Depth with headrest up

## BRAS | ARMS

Option de bras:  
Bras Régulier Large 9" ou Petit bras 6"

Arm option  
Regular arm Large 9" or Small arm 6"

Contrôle de l'inclinaison situé à l'intérieur du bras  
Recliner control located on the inside of the arm.

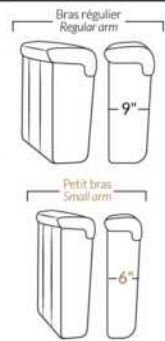

## FAUTEUIL BERÇANT PIVOTANT INCLINABLE SWIVEL ROCKING MOTION CHAIR

Dégagement mural de 16" Wall clearance  
Hauteur de 42" Height  
Largeur de bras 6" Arms width  
Option base de bois | Wood base option

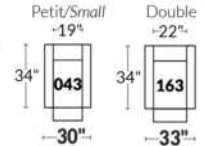

## SIÈGE 23" DE LARGE | 23" SEAT WIDTH

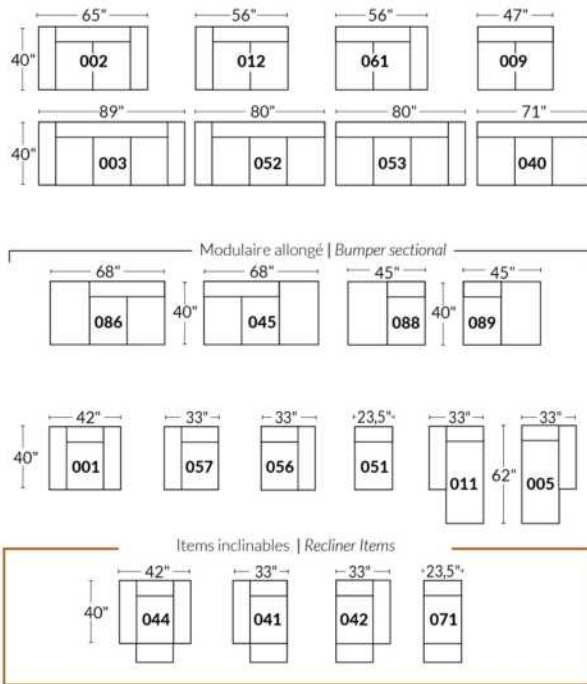

## SIÈGE 30" DE LARGE | 30" SEAT WIDTH

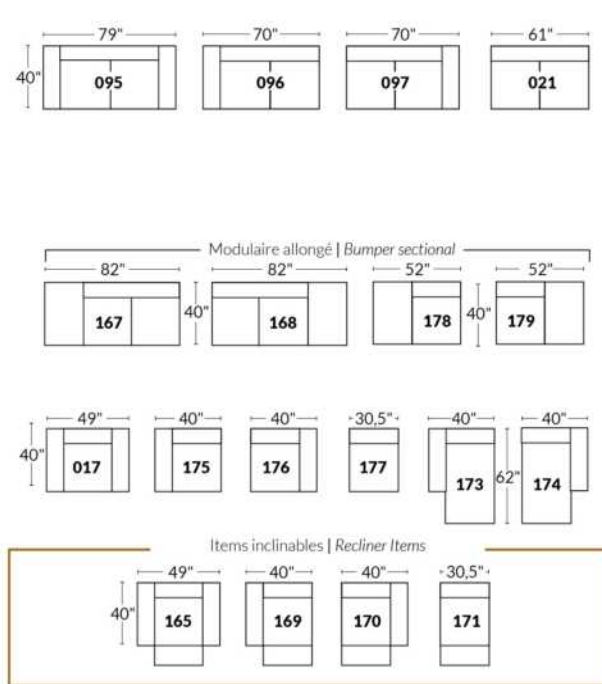

## Autres | Others

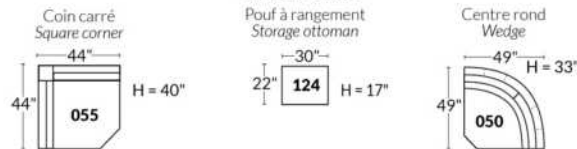

## EXEMPLE 23" EXAMPLE

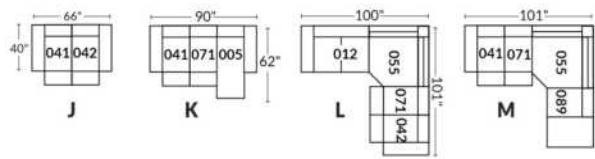

## EXEMPLE 30" EXAMPLE

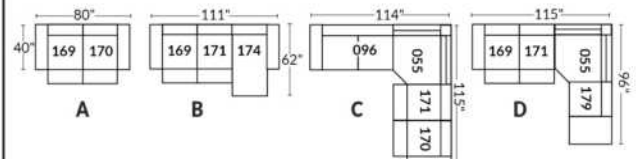

## SALERNO

Appui-tête ajustable manuel sur tous les items (fixe sur centre rond).  
Fauteuil inclinable motorisé pleine jambe "à mec. \*protège-mur". \*Faut. 043 & 163: Dégagement mural 16".  
Chaise longue inclinable motorisé: Dégagement mural 8" & avant 5".  
Coussins de siège avec mousse modelée + 1" de mousse mémoire; bras avec mousse mémoire.  
Couture: petit fil en tissu et gros fil plat en cuir.  
Note: 2 inclinables séparés par un coin ne peuvent pas ouvrir en même temps. Aucuns inclinables à côté d'item #155.

### OPTIONS

\*Appui-tête motorisé: \$400 ch. \*N/D sur items fixes.  
\*Appui-tête motorisé \$400 + Support lombaire & dos chauffant \$500= \$900 ch. (Uniquement sur items inclinable avec bras).  
Bloc-batterie: \$400/mec.  
Mousse: Extra ferme \$40/siège.  
Insertion de bois dans le bras: Spécifiez couleur.  
Choix bras (LARGE ou PETIT de 7 1/4"): Pattes bras LARGE: en Bois: LG103 carrée. PETIT bras: LG35 bois. Spécifiez couleur.  
Profondeur d'assise : 20" ou \*22". \*Le 22" N/D sur faut. 043 & 163.  
Faut. 043-163: base en bois (spécifiez couleur).  
Item 327 Tablette en merisier pour bras LARGE uniquement: Spécifier couleur.

CINÉMA MAISON - Détails accessoires & configs.: Voir page Cinéma maison en annexe.

Ancrage pour accessoires: \$90 ch.  
Porte-Gobelets: En métal: \$100 ch. | Illuminé: \$100 ch. | \*Illuminé avec contrôle (1 ou 2 moteurs): \$140 ch.  
\*Lumière DEL sous le siège: \$65/siège.

Description	L x P x H	Cuir						Tissu		
		10	20	30 Bronx Hugo Illusion Tucson Utah Vintage Wild Laredo Yukon	40 Cavallo Princess Santiago Sensation Sunset Trina Victoria	50 Bull Cassiope Dublin	60 Caress Ultrasued	A	B COM	C alta
001 FAUTEUIL	43x40x33/40	4725	4950	5175	5400	5625	5850	3840	3950	4065
002 CAUSEUSE	66x40x33/40	6750	7040	7325	7615	7900	8190	5440	5625	5815
003 SOFA	90x40x33/40	8165	8540	8915	9290	9665	10040	6565	6790	7015
005 CHAISE LONGUE BRAS DROIT	34x62x33/40	4415	4575	4740	4900	5065	5225	3525	3675	3825
009 CAUSEUSE SANS BRAS	47x40x33/40	4740	4915	5090	5265	5440	5615	3725	3925	4125
011 CHAISE LONGUE BRAS GAUCHE	34x62x33/40	4415	4575	4740	4900	5065	5225	3525	3675	3825
012 CAUSEUSE BRAS GAUCHE	57x40x33/40	5800	6050	6300	6550	6800	7050	4625	4815	5000
017 FAUTEUIL DOUBLE	50x40x33/40	4950	5200	5450	5700	5950	6200	4000	4150	4300
021 SOFA APPARTEMENT SANS BRAS	61x40x33/40	5350	5600	5850	6100	6350	6600	4175	4390	4600
040 SOFA SANS BRAS	71x40x33/40	6125	6415	6700	6990	7275	7565	4875	5100	5325
041 FAUTEUIL INCLINABLE BRAS-G	34x40x33/40	4715	4900	5090	5275	5465	5650	4015	4100	4190
042 FAUTEUIL INCLINABLE BRAS-D	34x40x33/40	4715	4900	5090	5275	5465	5650	4015	4100	4190
043 FAUTEUIL INCLINABLE BERÇANT PIVOTANT	30x34x42	5590	5865	6140	6415	6690	6965	4690	4800	4915
044 FAUTEUIL INCLINABLE	43x40x33/40	5690	5915	6140	6365	6590	6815	4800	4925	5050
045 CAUSEUSE SANS BRAS ALLONGEE DROIT	68x40x33/40	5615	5850	6090	6325	6565	6800	4465	4625	4790
050 CENTRE ROND	49x49x33	4115	4365	4615	4865	5115	5365	3025	3175	3325

## SALERNO

Appui-tête ajustable manuel sur tous les items (fixe sur centre rond).  
 Fauteuil inclinable motorisé pleine jambe "à mec. \*protège-mur". \*Faut. 043 & 163: Dégagement mural 16".  
 Chaise longue inclinable motorisé: Dégagement mural 8" & avant 5".  
 Coussins de siège avec mousse modelée + 1" de mousse mémoire; bras avec mousse mémoire.  
 Couture: petit fil en tissu et gros fil plat en cuir.  
 Note: 2 inclinables séparés par un coin ne peuvent pas ouvrir en même temps. Aucuns inclinables à côté d'item #155.

### OPTIONS

\*Appui-tête motorisé: \$400 ch. \*N/D sur items fixes.  
 \*Appui-tête motorisé \$400 + Support lombaire & dos chauffant \$500= \$900 ch. (Uniquement sur items inclinable avec bras).  
 Bloc-batterie: \$400/mec.  
 Mousse: Extra ferme \$40/siège.  
 Insertion de bois dans le bras: Spécifiez couleur.  
 Choix bras (LARGE ou PETIT de 7 1/4"): Pattes bras LARGE: en Bois: LG103 carrée. PETIT bras: LG35 bois. Spécifiez couleur.  
 Profondeur d'assise : 20" ou \*22". \*Le 22" N/D sur faut. 043 & 163.  
 Faut. 043-163: base en bois (spécifiez couleur).  
 Item 327 Tablette en merisier pour bras LARGE uniquement: Spécifier couleur.

CINÉMA MAISON - Détails accessoires & configs.: Voir page Cinéma maison en annexe.

Ancrage pour accessoires: \$90 ch.  
 Porte-Gobelets: En métal: \$100 ch. | Illuminé: \$100 ch. | \*Illuminé avec contrôle (1 ou 2 moteurs): \$140 ch.  
 \*Lumière DEL sous le siège: \$65/siège.

Description	L x P x H	Cuir						Tissu		
		10	20	30 Bronx Hugo Illusion Tucson Utah Vintage Wild Laredo Yukon	40 Cavallo Princess Santiago Sensation Sunset Trina Victoria	50 Bull Cassiope Dublin	60 Caress Ultrasued	A	B COM	C alta
051 FAUTEUIL SANS BRAS	23,5x40x33/40	2715	2840	2965	3090	3215	3340	2115	2250	2390
052 SOFA BRAS GAUCHE	81x40x33/40	7175	7515	7850	8190	8525	8865	5725	5965	6200
053 SOFA BRAS DROIT	81x40x33/40	7175	7515	7850	8190	8525	8865	5725	5965	6200
055 COIN CARRE	44x44x33/40	4790	5025	5265	5500	5740	5975	3775	3915	4050
056 FAUTEUIL BRAS DROIT	34x40x33/40	3775	3940	4100	4265	4425	4590	3000	3150	3300
057 FAUTEUIL BRAS GAUCHE	34x40x33/40	3775	3940	4100	4265	4425	4590	3000	3150	3300
061 CAUSEUSE BRAS DROIT	57x40x33/40	5800	6050	6300	6550	6800	7050	4625	4815	5000
071 FAUTEUIL INCLINABLE SANS BRAS	23,5x40x33/40	3675	3815	3950	4090	4225	4365	3125	3275	3425
086 CAUSEUSE SANS BRAS ALLONGEE GAUCHE	68x40x33/40	5615	5850	6090	6325	6565	6800	4465	4625	4790
088 FAUTEUIL SANS BRAS ALLONGE GAUCHE	45x40x33/40	3600	3840	4075	4315	4550	4790	2825	2915	3000
089 FAUTEUIL SANS BRAS ALLONGE DROIT	45x40x33/40	3600	3840	4075	4315	4550	4790	2825	2915	3000
095 SOFA APPARTEMENT	80x40x33/40	7350	7715	8075	8440	8800	9165	5875	6115	6350
096 SOFA APPARTEMENT BRAS GAUCHE	71x40x33/40	6425	6700	6975	7250	7525	7800	5050	5275	5500
097 SOFA APPARTEMENT BRAS DROIT	71x40x33/40	6425	6700	6975	7250	7525	7800	5050	5275	5500
124 POUF AVEC RANGEMENT	30x22x17	1865	1915	1965	2015	2065	2115	1625	1675	1725
138 BRAS CENTRE	9.5x36x24	1040	1125	1215	1300	1390	1475	875	915	950

## SALERNO

Appui-tête ajustable manuel sur tous les items (fixe sur centre rond).  
 Fauteuil inclinable motorisé pleine jambe "à mec. \*protège-mur". \*Faut. 043 & 163: Dégagement mural 16".  
 Chaise longue inclinable motorisé: Dégagement mural 8" & avant 5".  
 Coussins de siège avec mousse modelée + 1" de mousse mémoire; bras avec mousse mémoire.  
 Couture: petit fil en tissu et gros fil plat en cuir.  
 Note: 2 inclinables séparés par un coin ne peuvent pas ouvrir en même temps. Aucuns inclinables à côté d'item #155.

### OPTIONS

\*Appui-tête motorisé: \$400 ch. \*N/D sur items fixes.  
 \*Appui-tête motorisé \$400 + Support lombaire & dos chauffant \$500= \$900 ch. (Uniquement sur items inclinable avec bras).  
 Bloc-batterie: \$400/mec.  
 Mousse: Extra ferme \$40/siège.  
 Insertion de bois dans le bras: Spécifiez couleur.  
 Choix bras (LARGE ou PETIT de 7 1/4"): Pattes bras LARGE: en Bois: LG103 carrée. PETIT bras: LG35 bois. Spécifiez couleur.  
 Profondeur d'assise : 20" ou \*22". \*Le 22" N/D sur faut. 043 & 163.  
 Faut. 043-163: base en bois (spécifiez couleur).  
 Item 327 Tablette en merisier pour bras LARGE uniquement: Spécifier couleur.

CINÉMA MAISON - Détails accessoires & configs.: Voir page Cinéma maison en annexe.

Ancrage pour accessoires: \$90 ch.  
 Porte-Gobelets: En métal: \$100 ch. | Illuminé: \$100 ch. | \*Illuminé avec contrôle (1 ou 2 moteurs): \$140 ch.  
 \*Lumière DEL sous le siège: \$65/siège.

Description	L x P x H	Cuir						Tissu		
		10	20	30 Bronx Hugo Illusion Tucson Utah Vintage Wild Laredo Yukon	40 Cavallo Princess Santiago Sensation Sunset Trina Victoria	50 Bull Cassiope Dublin	60 Caress Ultrasued	A	B COM	C alta
155 PETIT COIN CARRE	40x40x33/40	4790	5025	5265	5500	5740	5975	3775	3915	4050
159 RANGEMENT À ANGLE	12/27x36x24	1865	1940	2015	2090	2165	2240	1465	1500	1540
160 RANGEMENT DROIT	12x36x24	1800	1865	1925	1990	2050	2115	1375	1425	1475
163 FAUT. DBL INCL. BERCANT PIVOTANT	33x34x42	5725	6025	6325	6625	6925	7225	4700	4825	4950
165 FAUTEUIL DOUBLE INCLINABLE	50x40x33/40	5940	6190	6440	6690	6940	7190	5000	5165	5325
167 SOFA APP. SANS BRAS ALLONGE GAUCHE	82x40x33/40	6225	6550	6875	7200	7525	7850	4900	5115	5325
168 SOFA APP. SANS BRAS ALLONGE DROIT	82x40x33/40	6225	6550	6875	7200	7525	7850	4900	5115	5325
169 FAUTEUIL DOUBLE INCLINABLE BRAS GAUCHE	41x40x33/40	4975	5175	5375	5575	5775	5975	4175	4375	4575
170 FAUTEUIL DOUBLE INCLINABLE BRAS DROIT	41x40x33/40	4975	5175	5375	5575	5775	5975	4175	4375	4575
171 FAUTEUIL DOUBLE INCLINABLE SANS BRAS	30,5x40x33/40	3940	4065	4190	4315	4440	4565	3300	3450	3600
173 CHAISE LONGUE DOUBLE BRAS GAUCHE	41x62x33/40	4790	5015	5240	5465	5690	5915	3840	4040	4240
174 CHAISE LONGUE DOUBLE BRAS DROIT	41x62x33/40	4790	5015	5240	5465	5690	5915	3840	4040	4240
175 FAUTEUIL DOUBLE BRAS GAUCHE	41x40x33/40	3975	4200	4425	4650	4875	5100	3215	3375	3540
176 FAUTEUIL DOUBLE BRAS DROIT	41x40x33/40	3975	4200	4425	4650	4875	5100	3215	3375	3540
177 FAUTEUIL DOUBLE SANS BRAS	30,5x40x33/40	2965	3125	3290	3450	3615	3775	2290	2425	2565
178 FAUTEUIL DOUBLE SANS BRAS ALLONGE-G	52x40x33/40	3865	4065	4265	4465	4665	4865	3075	3225	3375

## SALERNO

Appui-tête ajustable manuel sur tous les items (fixe sur centre rond).  
 Fauteuil inclinable motorisé pleine jambe "à mec. \*protège-mur". \*Faut. 043 & 163: Dégagement mural 16".  
 Chaise longue inclinable motorisé: Dégagement mural 8" & avant 5".  
 Coussins de siège avec mousse modelée + 1" de mousse mémoire; bras avec mousse mémoire.  
 Couture: petit fil en tissu et gros fil plat en cuir.  
 Note: 2 inclinables séparés par un coin ne peuvent pas ouvrir en même temps. Aucuns inclinables à côté d'item #155.

### OPTIONS

\*Appui-tête motorisé: \$400 ch. \*N/D sur items fixes.  
 \*Appui-tête motorisé \$400 + Support lombaire & dos chauffant \$500= \$900 ch. (Uniquement sur items inclinable avec bras).  
 Bloc-batterie: \$400/mec.  
 Mousse: Extra ferme \$40/siège.  
 Insertion de bois dans le bras: Spécifiez couleur.  
 Choix bras (LARGE ou PETIT de 7 1/4"): Pattes bras LARGE: en Bois: LG103 carrée. PETIT bras: LG35 bois. Spécifiez couleur.  
 Profondeur d'assise : 20" ou \*22". \*Le 22" N/D sur faut. 043 & 163.  
 Faut. 043-163: base en bois (spécifiez couleur).  
 Item 327 Tablette en merisier pour bras LARGE uniquement: Spécifiez couleur.

CINÉMA MAISON - Détails accessoires & configs.: Voir page Cinéma maison en annexe.

Ancrage pour accessoires: \$90 ch.  
 Porte-Gobelets: En métal: \$100 ch. | Illuminé: \$100 ch. | \*Illuminé avec contrôle (1 ou 2 moteurs): \$140 ch.  
 \*Lumière DEL sous le siège: \$65/siège.

Description	L x P x H	Cuir						Tissu		
		10	20	30 Bronx Hugo Illusion Tucson Utah Vintage Wild Laredo Yukon	40 Cavallo Princess Santiago Sensation Sunset Trina Victoria	50 Bull Cassiope Dublin	60 Caress Ultrasued	A	B COM	C alta
179 FAUTEUIL DOUBLE SANS BRAS ALLONGE-D	52x40x33/40	3865	4065	4265	4465	4665	4865	3075	3225	3375
186 CAUS. SANS BRAS ALLONGEE RANGEMENT-G	68x40x33/40	6050	6250	6450	6650	6850	7050	4875	5040	5200
187 CAUS. SANS BRAS ALLONGEE RANGEMENT-D	68x40x33/40	6050	6250	6450	6650	6850	7050	4875	5040	5200
188 FAUT. SANS BRAS ALLONGE RANGEMENT-G	45x40x33/40	4000	4225	4450	4675	4900	5125	3240	3325	3415
189 FAUT. SANS BRAS ALLONGE RANGEMENT-D	45x40x33/40	4000	4225	4450	4675	4900	5125	3240	3325	3415
190 PETIT RANGEMENT À ANGLE	12/21x36x24	1800	1865	1925	1990	2050	2115	1375	1425	1475
221 FAUT. DBL SANS BRAS ALLONGE RANGEMENT-G	52x40x33/40	4265	4475	4690	4900	5115	5325	3475	3625	3775
222 FAUT. DBL SANS BRAS ALLONGE RANGEMENT-D	52x40x33/40	4265	4475	4690	4900	5115	5325	3475	3625	3775
223 SOFA APP SANS BRAS ALLONGE RANGEMENT-G	82x40x33/40	6640	6965	7290	7615	7940	8265	5300	5540	5775
224 SOFA APP SANS BRAS ALLONGE RANGEMENT-D	82x40x33/40	6640	6965	7290	7615	7940	8265	5300	5540	5775
236 CHAISE LONGUE INCLINABLE BRAS GAUCHE	34x62x33/40	5400	5565	5725	5890	6050	6215	4550	4700	4850
237 CHAISE LONGUE INCLINABLE BRAS DROIT	34x62x33/40	5400	5565	5725	5890	6050	6215	4550	4700	4850
238 CHAISE LONGUE DBL INCLINABLE BRAS-G	41x62x33/40	5790	6015	6240	6465	6690	6915	4850	5050	5250
239 CHAISE LONGUE DBL INCLINABLE BRAS-D	41x62x33/40	5790	6015	6240	6465	6690	6915	4850	5050	5250
327 TABLETTE DE MERISIER AMOVIBLE POUR BRAS	11 1/4 x 10 x 4	315	315	315	315	315	315	315	315	315
V51 PORTE VERRE A VIN	3.5 x 5.5 x 6.5	90	90	90	90	90	90	90	90	90

## SALERNO

Appui-tête ajustable manuel sur tous les items (fixe sur centre rond).  
 Fauteuil inclinable motorisé pleine jambe "à mec. \*protège-mur". \*Faut. 043 & 163: Dégagement mural 16".  
 Chaise longue inclinable motorisé: Dégagement mural 8" & avant 5".  
 Coussins de siège avec mousse modelée + 1" de mousse mémoire; bras avec mousse mémoire.  
 Couture: petit fil en tissu et gros fil plat en cuir.  
 Note: 2 inclinables séparés par un coin ne peuvent pas ouvrir en même temps. Aucuns inclinables à côté d'item #155.

### OPTIONS

\*Appui-tête motorisé: \$400 ch. \*N/D sur items fixes.  
 \*Appui-tête motorisé \$400 + Support lombaire & dos chauffant \$500= \$900 ch. (Uniquement sur items inclinable avec bras).  
 Bloc-batterie: \$400/mec.  
 Mousse: Extra ferme \$40/siège.  
 Insertion de bois dans le bras: Spécifiez couleur.  
 Choix bras (LARGE ou PETIT de 7 1/4"): Pattes bras LARGE: en Bois: LG103 carrée. PETIT bras: LG35 bois. Spécifiez couleur.  
 Profondeur d'assise : 20" ou \*22". \*Le 22" N/D sur faut. 043 & 163.  
 Faut. 043-163: base en bois (spécifiez couleur).  
 Item 327 Tablette en merisier pour bras LARGE uniquement: Spécifiez couleur.

CINÉMA MAISON - Détails accessoires & configs.: Voir page Cinéma maison en annexe.

Ancrage pour accessoires: \$90 ch.  
 Porte-Gobelets: En métal: \$100 ch. | Illuminé: \$100 ch. | \*Illuminé avec contrôle (1 ou 2 moteurs): \$140 ch.  
 \*Lumière DEL sous le siège: \$65/siège.

Description	L x P x H	Cuir						Tissu		
		10	20	30	40	50	60	A	B COM	C alta
				Bronx Hugo Illusion Tucson Utah Vintage Wild Laredo Yukon	Cavallo Princess Santiago Sensation Sunset Trina Victoria	Bull Cassiope Dublin	Caress Ultrasued			
V52 TABLETTE PIVOTANTE EN PLASTIQUE	13 3/8 x 9 5/8	90	90	90	90	90	90	90	90	90
V53 TABLETTE PIVOTANTE EN BOIS	19 x 10	150	150	150	150	150	150	150	150	150
V54 PORTE TABLETTE	4.5 x 8 x 10	100	100	100	100	100	100	100	100	100
V55 LAMPE DEL	1.5x5x14 plié/bent	90	90	90	90	90	90	90	90	90
<b>CONFIGURATIONS</b>										
_A CONFIG (169-170)	80X40X40	9950	10350	10750	11150	11550	11950	8350	8750	9150
_B CONFIG (169-171-174)	111X62X40	13705	14255	14805	15355	15905	16455	11315	11865	12415
_C CONFIG (096-055-171-170)	115X115X40	20130	20965	21805	22640	23480	24315	16300	17015	17725
_D CONFIG (169-171-055-179)	115X96X40	17570	18330	19095	19855	20620	21380	14325	14965	15600
_J CONFIG (041-042)	66X40X40	9430	9800	10180	10550	10930	11300	8030	8200	8380
_K CONFIG (041-071-005)	90X62X40	12805	13290	13780	14265	14755	15240	10665	11050	11440
_L CONFIG (012-055-071-042)	101X101X40	18980	19790	20605	21415	22230	23040	15540	16105	16665
_M CONFIG (041-071-055-089)	101X89X40	16780	17580	18380	19180	19980	20780	13740	14205	14665





# SALERNO

**OPTIMA**  
Collection

**Jaymar**

Conçu et fabriqué fièrement au Canada  
Proudly designed and made in Canada

Nos produits sont fabriqués à la main et  
des variations mineures peuvent survenir

Our product is hand-made and minor variations can occur.

## SPECIFICATIONS

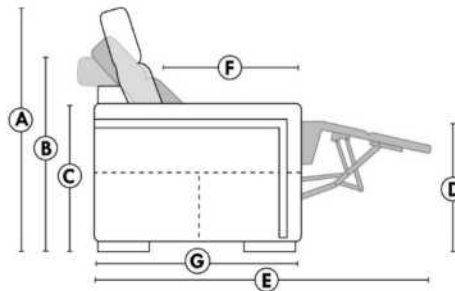

- Appui-tête levé Headrest up
- Appui-tête baissé Headrest down
- Complètement incliné Fully reclined

- A** Hauteur complète 40" Total Height
- B** Hauteur appui-tête baissé 33" Height headrest down
- C** Hauteur du bras 24" Arm Height
- D** Hauteur du siège 19,5" Seat height
- E** Profondeur inclinée 65" Depth fully reclined
- F** Profondeur d'assise 20"ou/ou 22" Seat depth
- G** Profondeur appui-tête monté 37,5" Depth with headrest up

## BRAS | ARMS

Option de bras:  
Bras Régulier Large 9,5" ou Petit bras 7,5"

Arm option  
Regular arm Large 9,5" or Small arm 7,5"

Contrôle de l'inclinaison situé à l'intérieur du bras  
Recliner control located on the inside of the arm.

Option d'accessoires disponible sur  
le bras régulier seulement  
Accessories option, available on Regular arms ONLY.

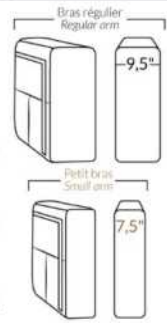

## FAUTEUIL BERÇANT PIVOTANT INCLINABLE SWIVEL ROCKING MOTION CHAIR

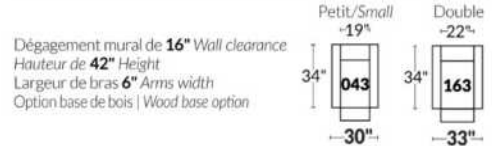

## SIÈGE 23" DE LARGE | 23" SEAT WIDTH

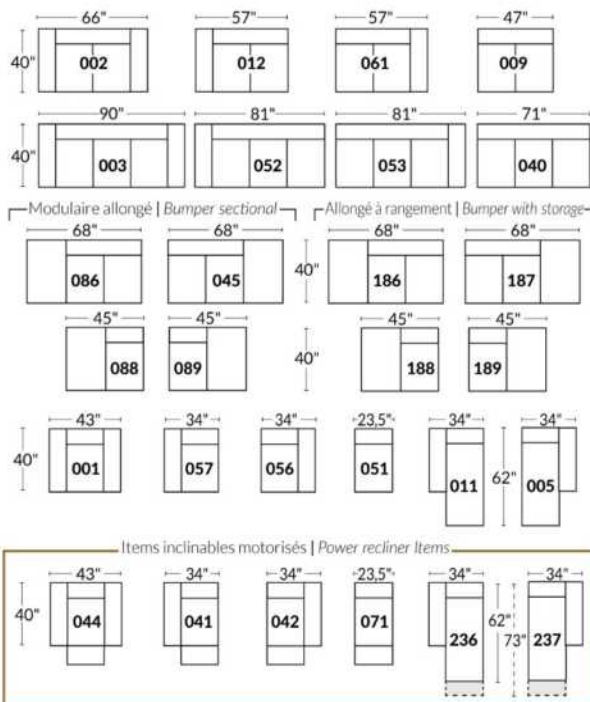

## SIÈGE 30" DE LARGE | 30" SEAT WIDTH

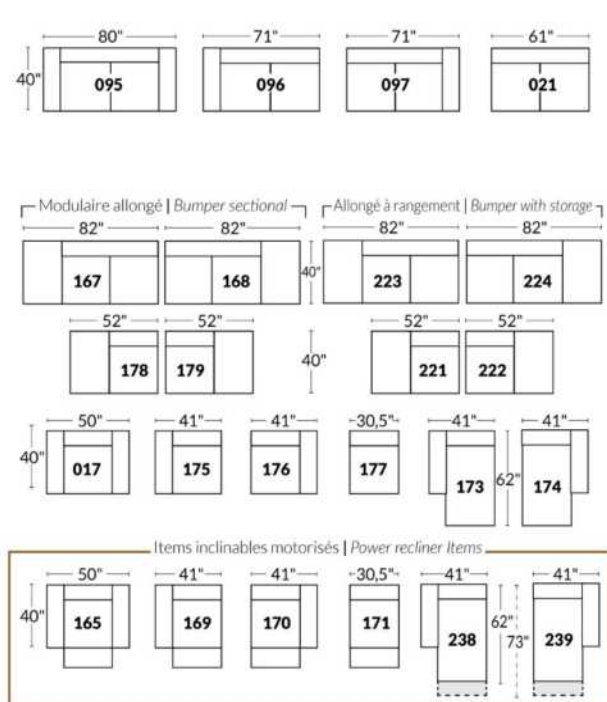

### Autres | Others

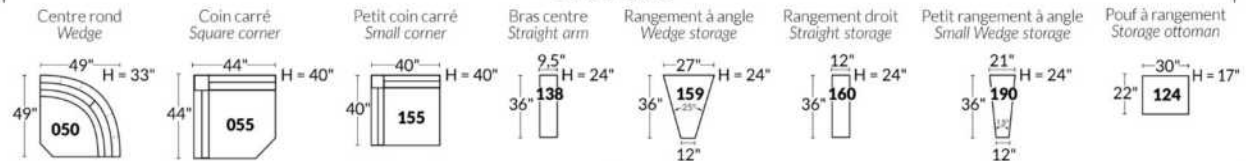

### EXEMPLE 23" EXAMPLE

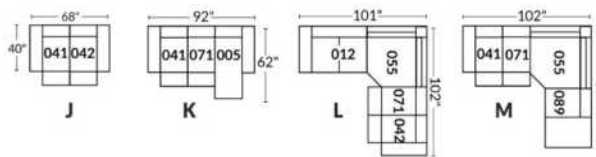

### EXEMPLE 30" EXAMPLE

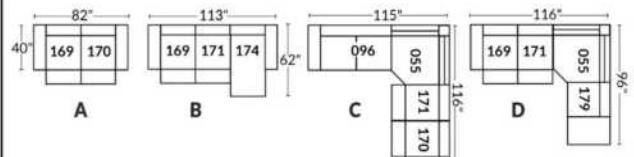

\*Disponibles sur certains modèles et SEULEMENT sur le BRAS LARGE.

### OPTIONS PORTE-GOBELETS

#### MÉTAL



Argent



Noir mat



Brun

#### ILLUMINÉ

1.



Porte-gobelet illuminé

2.



Porte-gobelet illuminé avec contrôle de l'inclinable, port USB & lumière DEL sous le siège

3.



Porte-gobelet illuminé avec contrôle double moteur, port USB & lumière DEL sous le siège

Nos porte-gobelets illuminés à un ou deux contrôles sont compatibles avec les lumières DEL sous le siège. Vous pouvez contrôler la lumière sur le porte-gobelet. Le porte-gobelet à 2 moteurs possède un contrôle remise à zéro (maison) pour remettre votre inclinable à la position de départ.

#### Lumière DEL sous le siège (en option)

Disponible seulement dans les configurations avec un minimum de 1 porte-gobelet illuminé à moteur qui contrôle l'ouverture et la fermeture de la lumière.

Pour les prix des options, voir la section description du modèle Optima.

Veuillez nous fournir un dessin de votre configuration qui indique le type de porte-gobelet et le positionnement.

#### Porte-gobelets avec contrôle

Il faut spécifier la position de ceux-ci; bras droit ou bras gauche et quel inclinable ils vont contrôler. Si vous avez une rangée de fauteuils avec plusieurs porte-gobelets, le contrôle sera par défaut sur le bras gauche et sur le droit pour le dernier bras extérieur.

#### EXEMPLE A

041-169 : Contrôleur et porte-gobelet à gauche  
071-171 : boutons tactiles sur le côté du siège  
042-170 : Contrôleur et porte-gobelet à droite

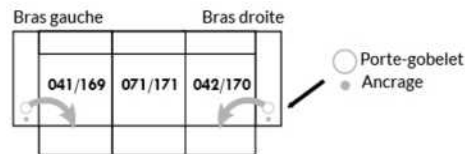

#### EXEMPLE B

071-171 : Ces deux items peuvent être connectés à un porte-gobelet intelligent qui pourra contrôler l'inclinable.  
Il faut alors utiliser un de ces items: 138,159, 160 et 190

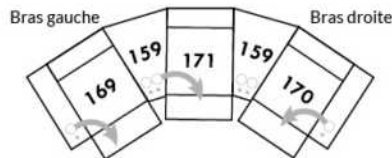

#### Informations sur les appui-têtes et boutons de contrôles des inclinables

##### AVEC porte-gobelet illuminés

Si vous prenez un item **stationnaire**, vous aurez par défaut le porte-gobelet N°1.  
Si vous prenez un **appui-tête manuel**, vous aurez le porte-gobelet N°2.  
Si vous prenez un **appui-tête électrique**, vous aurez par défaut le porte-gobelet N°3.

##### SANS porte-gobelet et avec un inclinable

Si vous prenez un item inclinable et un **appui-tête manuel**, il y aura un contrôle à boutons tactiles.  
Si vous prenez un item inclinable avec un **appui-tête électrique**, vous aurez un contrôleur à bouton poussoir double avec prise USB.  
Si c'est un **item sans bras** (071-171) il y aura alors les boutons tactiles.



Boutons tactiles



Boutons poussoirs

\*Disponibles sur certains modèles et SEULEMENT sur le BRAS LARGE.

### OPTIONS ACCESSOIRES

<p><b>Ancrage pour accessoires</b></p> 	<p><b>V51</b> Porte verre à vin</p> 	<p><b>V52</b> Tablette pivotante en plastique</p> 	<p><b>V53</b> Tablette pivotante en bois (choix de 8 couleurs)</p> 
<p><b>V54</b> Porte tablette</p> 	<p><b>V55</b> Lampe DEL</p> 	<p>Spécifiez sur quel bras (gauche ou droit) la tablette sera installée</p>	

Pour les prix des ancrages, voir la section description du modèle Optima et pour les accessoires vous référer à la fin de la liste de prix.

### Items 138-159-160-190 et bras large

Option ancrage et porte-gobelet \*Non disponible sur les petits bras\*.

Veuillez spécifier sur quel bras vous voulez avoir les ancrages et les porte-gobelets.

NB: Item 138- 159-160-190 sont non finis sur les côtés, doivent être utilisés entre 2 sièges. Chaque item à rangement possède 2 prises USB et une prise électrique à l'intérieur du rangement.

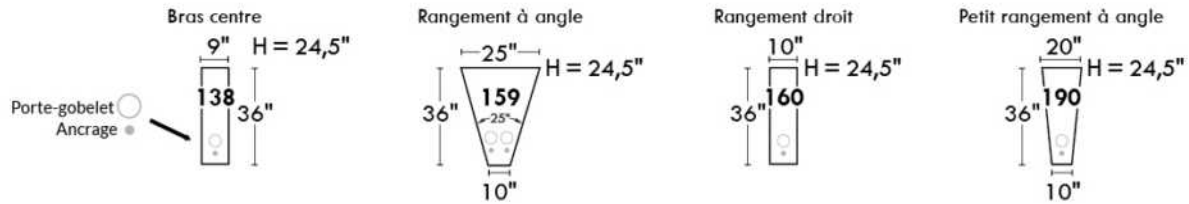

### SUGGESTIONS DE CONFIGURATIONS

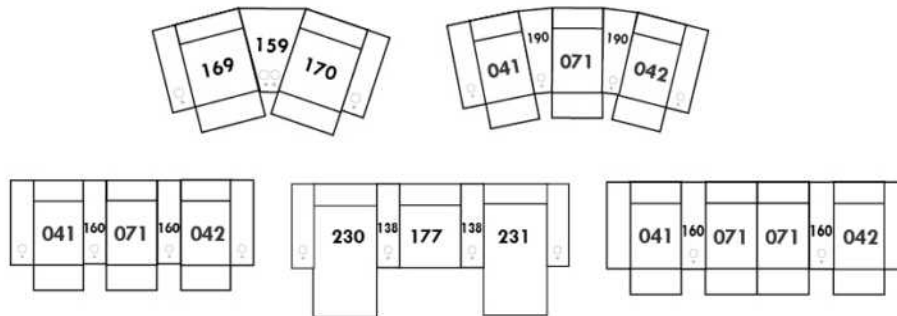

## SAN DIEGO

### CARACTÉRISTIQUES:

Appui-tête ajustable manuel sur tous les items (fixe sur centre rond).  
 Fauteuil inclinable motorisé pleine jambe "à mécanisme \*protège-mur ". \*Faut. 043 & 163: Dégagement mural 16"  
 Chaise longue inclinable motorisé: Dégagement mural 8" & avant 5".  
 Coussins de siège avec mousse modelée + 1" de mousse mémoire; bras avec mousse mémoire.  
 Couture: petit fil en tissu et gros fil plat en cuir.  
 Note: 2 inclinables séparés par un coin ne peuvent pas ouvrir en même temps. Aucuns inclinables à côté d'item #155.

### OPTIONS

\*Appui-tête motorisé: \$400 ch. \*N/D sur items fixes.  
 \*Appui-tête motorisé \$400 + Support lombaire & dos chauffant \$500= \$900 ch. (Uniquement sur items inclinable avec bras).  
 Bloc-batterie: \$400/mec.  
 Mousse: Extra ferme \$40/siège.  
 Choix bras (LARGE ou PETIT de 6"): Pattes sur bras LARGE: LG103 bois ou LG189 métal (noire ou chrome). PETIT Bras: LG08 bois ou LG196 métal (noire ou chrome). Spécifiez couleur.  
 Profondeur d'assise au même prix: 20" ou \*22". \*Le 22" N/D sur faut. 043 & 163.  
 Faut. 043-163: avec base en bois (spécifiez couleur).

CINÉMA MAISON - Détails accessoires & configs.: Voir page Cinéma maison en annexe.

Ancrage pour accessoires: \$90 ch.  
 Porte-Gobelets: En métal: \$100 ch. | Illuminé: \$100 ch. | \*Illuminé avec contrôle (1 ou 2 moteurs): \$140 ch.  
 \*Lumière DEL sous le siège: \$65/siège.

Description	L x P x H	Cuir						Tissu		
		10	20	30 Bronx Hugo Illusion Tucson Utah Vintage Wild Laredo Yukon	40 Cavallo Princess Santiago Sensation Sunset Trina Victoria	50 Bull Cassiope Dublin	60 Caress Ultrasued	A	B COM	C alta
001 FAUTEUIL	45x40x33/40	4725	4950	5175	5400	5625	5850	3840	3950	4065
002 CAUSEUSE	68x40x33/40	6750	7040	7325	7615	7900	8190	5440	5625	5815
003 SOFA	92x40x33/40	8165	8540	8915	9290	9665	10040	6565	6790	7015
005 CHAISE LONGUE BRAS DROIT	35x62x33/40	4415	4575	4740	4900	5065	5225	3525	3675	3825
009 CAUSEUSE SANS BRAS	47x40x33/40	4740	4915	5090	5265	5440	5615	3725	3925	4125
011 CHAISE LONGUE BRAS GAUCHE	35x62x33/40	4415	4575	4740	4900	5065	5225	3525	3675	3825
012 CAUSEUSE BRAS GAUCHE	58x40x33/40	5800	6050	6300	6550	6800	7050	4625	4815	5000
017 FAUTEUIL DOUBLE	52x40x33/40	4950	5200	5450	5700	5950	6200	4000	4150	4300
021 SOFA APPARTEMENT SANS BRAS	61x40x33/40	5350	5600	5850	6100	6350	6600	4175	4390	4600
040 SOFA SANS BRAS	71x40x33/40	6125	6415	6700	6990	7275	7565	4875	5100	5325
041 FAUTEUIL INCLINABLE BRAS-G	35x40x33/40	4715	4900	5090	5275	5465	5650	4015	4100	4190
042 FAUTEUIL INCLINABLE BRAS-D	35x40x33/40	4715	4900	5090	5275	5465	5650	4015	4100	4190
043 FAUTEUIL INCLINABLE BERÇANT PIVOTANT	30x34x42	5590	5865	6140	6415	6690	6965	4690	4800	4915
044 FAUTEUIL INCLINABLE	45x40x33/40	5690	5915	6140	6365	6590	6815	4800	4925	5050
045 CAUSEUSE SANS BRAS ALLONGEE DROIT	68x40x33/40	5615	5850	6090	6325	6565	6800	4465	4625	4790
050 CENTRE ROND	49x49x33	4115	4365	4615	4865	5115	5365	3025	3175	3325

## SAN DIEGO

### CARACTÉRISTIQUES:

Appui-tête ajustable manuel sur tous les items (fixe sur centre rond).  
 Fauteuil inclinable motorisé pleine jambe "à mécanisme \*protège-mur ". \*Faut. 043 & 163: Dégagement mural 16"  
 Chaise longue inclinable motorisé: Dégagement mural 8" & avant 5".  
 Coussins de siège avec mousse modelée + 1" de mousse mémoire; bras avec mousse mémoire.  
 Couture: petit fil en tissu et gros fil plat en cuir.  
 Note: 2 inclinables séparés par un coin ne peuvent pas ouvrir en même temps. Aucuns inclinables à côté d'item #155.

### OPTIONS

\*Appui-tête motorisé: \$400 ch. \*N/D sur items fixes.  
 \*Appui-tête motorisé \$400 + Support lombaire & dos chauffant \$500= \$900 ch. (Uniquement sur items inclinable avec bras).  
 Bloc-batterie: \$400/mec.  
 Mousse: Extra ferme \$40/siège.  
 Choix bras (LARGE ou PETIT de 6"): Pattes sur bras LARGE: LG103 bois ou LG189 métal (noire ou chrome). PETIT Bras: LG08 bois ou LG196 métal (noire ou chrome). Spécifiez couleur.  
 Profondeur d'assise au même prix: 20" ou \*22". \*Le 22" N/D sur faut. 043 & 163.  
 Faut. 043-163: avec base en bois (spécifiez couleur).

CINÉMA MAISON - Détails accessoires & configs.: Voir page Cinéma maison en annexe.

Ancrage pour accessoires: \$90 ch.  
 Porte-Gobelets: En métal: \$100 ch. | Illuminé: \$100 ch. | \*Illuminé avec contrôle (1 ou 2 moteurs): \$140 ch.  
 \*Lumière DEL sous le siège: \$65/siège.

Description	L x P x H	Cuir						Tissu		
		10	20	30 Bronx Hugo Illusion Tucson Utah Vintage Wild Laredo Yukon	40 Cavallo Princess Santiago Sensation Sunset Trina Victoria	50 Bull Cassiope Dublin	60 Caress Ultrasued	A	B COM	C alta
051 FAUTEUIL SANS BRAS	23,5x40x33/40	2715	2840	2965	3090	3215	3340	2115	2250	2390
052 SOFA BRAS GAUCHE	82x40x33/40	7175	7515	7850	8190	8525	8865	5725	5965	6200
053 SOFA BRAS DROIT	82x40x33/40	7175	7515	7850	8190	8525	8865	5725	5965	6200
055 COIN CARRE	44x44x33/40	4790	5025	5265	5500	5740	5975	3775	3915	4050
056 FAUTEUIL BRAS DROIT	35x40x33/40	3775	3940	4100	4265	4425	4590	3000	3150	3300
057 FAUTEUIL BRAS GAUCHE	35x40x33/40	3775	3940	4100	4265	4425	4590	3000	3150	3300
061 CAUSEUSE BRAS DROIT	58x40x33/40	5800	6050	6300	6550	6800	7050	4625	4815	5000
071 FAUTEUIL INCLINABLE SANS BRAS	23,5x40x33/40	3675	3815	3950	4090	4225	4365	3125	3275	3425
086 CAUSEUSE SANS BRAS ALLONGEE GAUCHE	68x40x33/40	5615	5850	6090	6325	6565	6800	4465	4625	4790
088 FAUTEUIL SANS BRAS ALLONGE GAUCHE	45x40x33/40	3600	3840	4075	4315	4550	4790	2825	2915	3000
089 FAUTEUIL SANS BRAS ALLONGE DROIT	45x40x33/40	3600	3840	4075	4315	4550	4790	2825	2915	3000
095 SOFA APPARTEMENT	82x40x33/40	7350	7715	8075	8440	8800	9165	5875	6115	6350
096 SOFA APPARTEMENT BRAS GAUCHE	72x40x33/40	6425	6700	6975	7250	7525	7800	5050	5275	5500
097 SOFA APPARTEMENT BRAS DROIT	72x40x33/40	6425	6700	6975	7250	7525	7800	5050	5275	5500
124 POUF AVEC RANGEMENT	30x22x17	1865	1915	1965	2015	2065	2115	1625	1675	1725
138 BRAS CENTRE	10.5x36x22.5	1040	1125	1215	1300	1390	1475	875	915	950

## SAN DIEGO

### CARACTÉRISTIQUES:

Appui-tête ajustable manuel sur tous les items (fixe sur centre rond).  
 Fauteuil inclinable motorisé pleine jambe "à mécanisme \*protège-mur ". \*Faut. 043 & 163: Dégagement mural 16"  
 Chaise longue inclinable motorisé: Dégagement mural 8" & avant 5".  
 Coussins de siège avec mousse modelée + 1" de mousse mémoire; bras avec mousse mémoire.  
 Couture: petit fil en tissu et gros fil plat en cuir.  
 Note: 2 inclinables séparés par un coin ne peuvent pas ouvrir en même temps. Aucuns inclinables à côté d'item #155.

### OPTIONS

\*Appui-tête motorisé: \$400 ch. \*N/D sur items fixes.  
 \*Appui-tête motorisé \$400 + Support lombaire & dos chauffant \$500= \$900 ch. (Uniquement sur items inclinable avec bras).  
 Bloc-batterie: \$400/mec.  
 Mousse: Extra ferme \$40/siège.  
 Choix bras (LARGE ou PETIT de 6"): Pattes sur bras LARGE: LG103 bois ou LG189 métal (noire ou chrome). PETIT Bras: LG08 bois ou LG196 métal (noire ou chrome). Spécifiez couleur.  
 Profondeur d'assise au même prix: 20" ou \*22". \*Le 22" N/D sur faut. 043 & 163.  
 Faut. 043-163: avec base en bois (spécifiez couleur).

CINÉMA MAISON - Détails accessoires & configs.: Voir page Cinéma maison en annexe.

Ancrage pour accessoires: \$90 ch.

Porte-Gobelets: En métal: \$100 ch. | Illuminé: \$100 ch. | \*Illuminé avec contrôle (1 ou 2 moteurs): \$140 ch.

\*Lumière DEL sous le siège: \$65/siège.

Description	L x P x H	Cuir						Tissu		
		10	20	30 Bronx Hugo Illusion Tucson Utah Vintage Wild Laredo Yukon	40 Cavallo Princess Santiago Sensation Sunset Trina Victoria	50 Bull Cassiope Dublin	60 Caress Ultrasued	A	B COM	C alta
155 PETIT COIN CARRE	40x40x33/40	4790	5025	5265	5500	5740	5975	3775	3915	4050
159 RANGEMENT À ANGLE	12/27x36x22.5	1865	1940	2015	2090	2165	2240	1465	1500	1540
160 RANGEMENT DROIT	12x36x22.5	1800	1865	1925	1990	2050	2115	1375	1425	1475
163 FAUT. DBL INCL. BERCANT PIVOTANT	33x34x42	5725	6025	6325	6625	6925	7225	4700	4825	4950
165 FAUTEUIL DOUBLE INCLINABLE	52x40x33/40	5940	6190	6440	6690	6940	7190	5000	5165	5325
167 SOFA APP. SANS BRAS ALLONGE GAUCHE	82x40x33/40	6225	6550	6875	7200	7525	7850	4900	5115	5325
168 SOFA APP. SANS BRAS ALLONGE DROIT	82x40x33/40	6225	6550	6875	7200	7525	7850	4900	5115	5325
169 FAUTEUIL DOUBLE INCLINABLE BRAS GAUCHE	42x40x33/40	4975	5175	5375	5575	5775	5975	4175	4375	4575
170 FAUTEUIL DOUBLE INCLINABLE BRAS DROIT	42x40x33/40	4975	5175	5375	5575	5775	5975	4175	4375	4575
171 FAUTEUIL DOUBLE INCLINABLE SANS BRAS	30,5x40x33/40	3940	4065	4190	4315	4440	4565	3300	3450	3600
173 CHAISE LONGUE DOUBLE BRAS GAUCHE	42x62x33/40	4790	5015	5240	5465	5690	5915	3840	4040	4240
174 CHAISE LONGUE DOUBLE BRAS DROIT	42x62x33/40	4790	5015	5240	5465	5690	5915	3840	4040	4240
175 FAUTEUIL DOUBLE BRAS GAUCHE	42x40x33/40	3975	4200	4425	4650	4875	5100	3215	3375	3540
176 FAUTEUIL DOUBLE BRAS DROIT	42x40x33/40	3975	4200	4425	4650	4875	5100	3215	3375	3540
177 FAUTEUIL DOUBLE SANS BRAS	30,5x40x33/40	2965	3125	3290	3450	3615	3775	2290	2425	2565
178 FAUTEUIL DOUBLE SANS BRAS ALLONGE-G	52x40x33/40	3865	4065	4265	4465	4665	4865	3075	3225	3375



## SAN DIEGO

### CARACTÉRISTIQUES:

Appui-tête ajustable manuel sur tous les items (fixe sur centre rond).  
 Fauteuil inclinable motorisé pleine jambe "à mécanisme \*protège-mur ". \*Faut. 043 & 163: Dégagement mural 16"  
 Chaise longue inclinable motorisé: Dégagement mural 8" & avant 5".  
 Coussins de siège avec mousse modelée + 1" de mousse mémoire; bras avec mousse mémoire.  
 Couture: petit fil en tissu et gros fil plat en cuir.  
 Note: 2 inclinables séparés par un coin ne peuvent pas ouvrir en même temps. Aucuns inclinables à côté d'item #155.

### OPTIONS

\*Appui-tête motorisé: \$400 ch. \*N/D sur items fixes.  
 \*Appui-tête motorisé \$400 + Support lombaire & dos chauffant \$500= \$900 ch. (Uniquement sur items inclinable avec bras).  
 Bloc-batterie: \$400/mec.  
 Mousse: Extra ferme \$40/siège.  
 Choix bras (LARGE ou PETIT de 6"): Pattes sur bras LARGE: LG103 bois ou LG189 métal (noire ou chrome). PETIT Bras: LG08 bois ou LG196 métal (noire ou chrome). Spécifiez couleur.  
 Profondeur d'assise au même prix: 20" ou \*22". \*Le 22" N/D sur faut. 043 & 163.  
 Faut. 043-163: avec base en bois (spécifiez couleur).

CINÉMA MAISON - Détails accessoires & configs.: Voir page Cinéma maison en annexe.

Ancrage pour accessoires: \$90 ch.  
 Porte-Gobelets: En métal: \$100 ch. | Illuminé: \$100 ch. | \*Illuminé avec contrôle (1 ou 2 moteurs): \$140 ch.  
 \*Lumière DEL sous le siège: \$65/siège.

Description	L x P x H	Cuir						Tissu		
		10	20	30 Bronx Hugo Illusion Tucson Utah Vintage Wild Laredo Yukon	40 Cavallo Princess Santiago Sensation Sunset Trina Victoria	50 Bull Cassiope Dublin	60 Caress Ultrasued	A	B COM	C alta
179 FAUTEUIL DOUBLE SANS BRAS ALLONGE-D	52x40x33/40	3865	4065	4265	4465	4665	4865	3075	3225	3375
186 CAUS. SANS BRAS ALLONGEE RANGEMENT-G	68x40x33/40	6050	6250	6450	6650	6850	7050	4875	5040	5200
187 CAUS. SANS BRAS ALLONGEE RANGEMENT-D	68x40x33/40	6050	6250	6450	6650	6850	7050	4875	5040	5200
188 FAUT. SANS BRAS ALLONGE RANGEMENT-G	45x40x33/40	4000	4225	4450	4675	4900	5125	3240	3325	3415
189 FAUT. SANS BRAS ALLONGE RANGEMENT-D	45x40x33/40	4000	4225	4450	4675	4900	5125	3240	3325	3415
190 PETIT RANGEMENT À ANGLE	12/21x36x22.5	1800	1865	1925	1990	2050	2115	1375	1425	1475
221 FAUT. DBL SANS BRAS ALLONGE RANGEMENT-G	52x40x33/40	4265	4475	4690	4900	5115	5325	3475	3625	3775
222 FAUT. DBL SANS BRAS ALLONGE RANGEMENT-D	52x40x33/40	4265	4475	4690	4900	5115	5325	3475	3625	3775
223 SOFA APP SANS BRAS ALLONGE RANGEMENT-G	82x40x33/40	6640	6965	7290	7615	7940	8265	5300	5540	5775
224 SOFA APP SANS BRAS ALLONGE RANGEMENT-D	82x40x33/40	6640	6965	7290	7615	7940	8265	5300	5540	5775
236 CHAISE LONGUE INCLINABLE BRAS GAUCHE	35x62x33/40	5400	5565	5725	5890	6050	6215	4550	4700	4850
237 CHAISE LONGUE INCLINABLE BRAS DROIT	35x62x33/40	5400	5565	5725	5890	6050	6215	4550	4700	4850
238 CHAISE LONGUE DBL INCLINABLE BRAS-G	42x62x33/40	5790	6015	6240	6465	6690	6915	4850	5050	5250
239 CHAISE LONGUE DBL INCLINABLE BRAS-D	42x62x33/40	5790	6015	6240	6465	6690	6915	4850	5050	5250
V51 PORTE VERRE A VIN	3.5 x 5.5 x 6.5	90	90	90	90	90	90	90	90	90
V52 TABLETTE PIVOTANTE EN PLASTIQUE	13 3/8 x 9 5/8	90	90	90	90	90	90	90	90	90

## SAN DIEGO

### CARACTÉRISTIQUES:

Appui-tête ajustable manuel sur tous les items (fixe sur centre rond).  
 Fauteuil inclinable motorisé pleine jambe "à mécanisme \*protège-mur ". \*Faut. 043 & 163: Dégagement mural 16"  
 Chaise longue inclinable motorisé: Dégagement mural 8" & avant 5".  
 Coussins de siège avec mousse modelée + 1" de mousse mémoire; bras avec mousse mémoire.  
 Couture: petit fil en tissu et gros fil plat en cuir.  
 Note: 2 inclinables séparés par un coin ne peuvent pas ouvrir en même temps. Aucuns inclinables à côté d'item #155.

### OPTIONS

\*Appui-tête motorisé: \$400 ch. \*N/D sur items fixes.  
 \*Appui-tête motorisé \$400 + Support lombaire & dos chauffant \$500= \$900 ch. (Uniquement sur items inclinable avec bras).  
 Bloc-batterie: \$400/mec.  
 Mousse: Extra ferme \$40/siège.  
 Choix bras (LARGE ou PETIT de 6"): Pattes sur bras LARGE: LG103 bois ou LG189 métal (noire ou chrome). PETIT Bras: LG08 bois ou LG196 métal (noire ou chrome). Spécifiez couleur.  
 Profondeur d'assise au même prix: 20" ou \*22". \*Le 22" N/D sur faut. 043 & 163.  
 Faut. 043-163: avec base en bois (spécifiez couleur).

CINÉMA MAISON - Détails accessoires & configs.: Voir page Cinéma maison en annexe.

Ancrage pour accessoires: \$90 ch.  
 Porte-Gobelets: En métal: \$100 ch. | Illuminé: \$100 ch. | \*Illuminé avec contrôle (1 ou 2 moteurs): \$140 ch.  
 \*Lumière DEL sous le siège: \$65/siège.

Description	L x P x H	Cuir						Tissu		
		10	20	30	40	50	60	A	B COM	C alta
				Bronx Hugo Illusion Tucson Utah Vintage Wild Laredo Yukon	Cavallo Princess Santiago Sensation Sunset Trina Victoria	Bull Cassiope Dublin	Caress Ultrasued			
V53 TABLETTE PIVOTANTE EN BOIS	19 x 10	150	150	150	150	150	150	150	150	150
V54 PORTE TABLETTE	4.5 x 8 x 10	100	100	100	100	100	100	100	100	100
V55 LAMPE DEL	1.5x5x14 plié/bent	90	90	90	90	90	90	90	90	90
<b>CONFIGURATIONS</b>										
_A CONFIG (169-170)	84X40X40	9950	10350	10750	11150	11550	11950	8350	8750	9150
_B CONFIG (169-171-174)	115X62X40	13705	14255	14805	15355	15905	16455	11315	11865	12415
_C CONFIG (096-055-171-170)	116X116X40	20130	20965	21805	22640	23480	24315	16300	17015	17725
_D CONFIG (169-171-055-179)	116X96X40	17570	18330	19095	19855	20620	21380	14325	14965	15600
_J CONFIG (041-042)	70X40X40	9430	9800	10180	10550	10930	11300	8030	8200	8380
_K CONFIG (041-071-005)	94X62X40	12805	13290	13780	14265	14755	15240	10665	11050	11440
_L CONFIG (012-055-071-042)	102X102X40	18980	19790	20605	21415	22230	23040	15540	16105	16665
_M CONFIG (041-071-055-089)	103X89X40	16780	17580	18380	19180	19980	20780	13740	14205	14665





# SAN DIEGO

**OPTIMA**  
Collection

**Jaymar**

Conçu et fabriqué fièrement au Canada  
Proudly designed and made in Canada

Nos produits sont fabriqués à la main et des variations mineures peuvent survenir

Our product is hand-made and minor variations can occur.

## SPECIFICATIONS

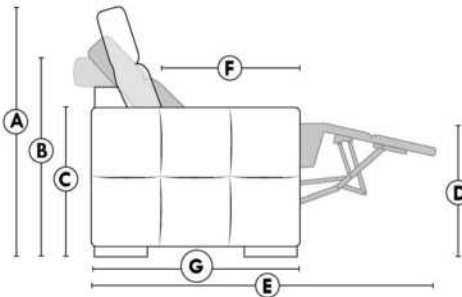

- Appui-tête levé / Headrest up
- Appui-tête baissé / Headrest down
- Complètement incliné / Fully reclined

- A** Hauteur complète 40" Total Height
- B** Hauteur appui-tête baissé 33" Height headrest down
- C** Hauteur du bras 22,5" Arm Height
- D** Hauteur du siège 19,5" Seat height
- E** Profondeur inclinée 65" Depth fully reclined
- F** Profondeur d'assise 20"ou/ou 22" Seat depth
- G** Profondeur appui-tête monté 37,5" Depth with headrest up

## BRAS | ARMS

Option de bras:  
Bras Régulier Large 10,5" ou Petit bras 6"

Arm option  
Regular arm Large 10,5" or Small arm 6"

Contrôle de l'inclinaison situé à l'intérieur du bras  
Recliner control located on the inside of the arm.

Option d'accessoires disponible sur le bras régulier seulement  
Accessories option, available on Regular arms ONLY.

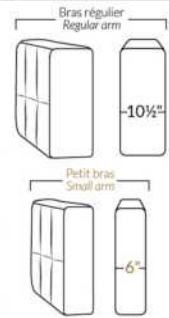

## FAUTEUIL BERÇANT PIVOTANT INCLINABLE SWIVEL ROCKING MOTION CHAIR



## SIÈGE 23" DE LARGE | 23" SEAT WIDTH

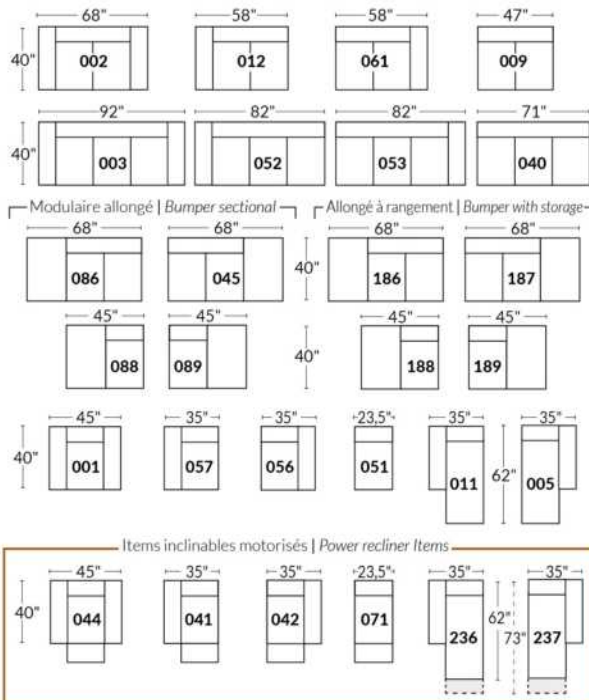

## SIÈGE 30" DE LARGE | 30" SEAT WIDTH

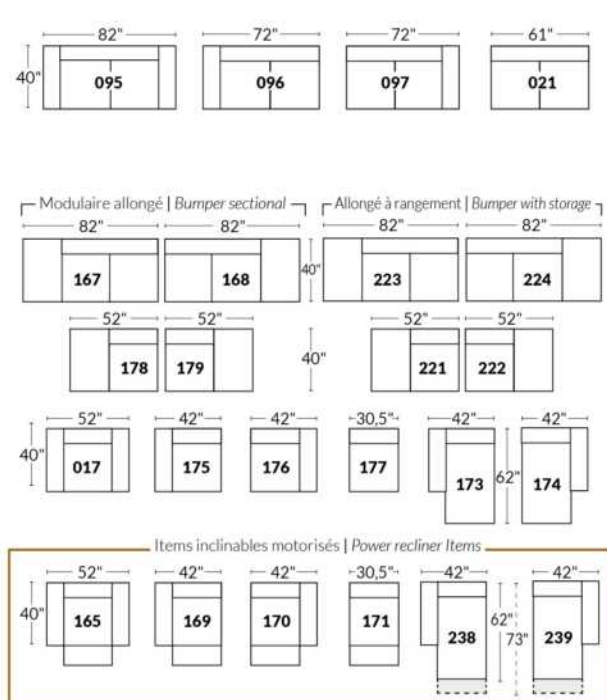

### Autres | Others

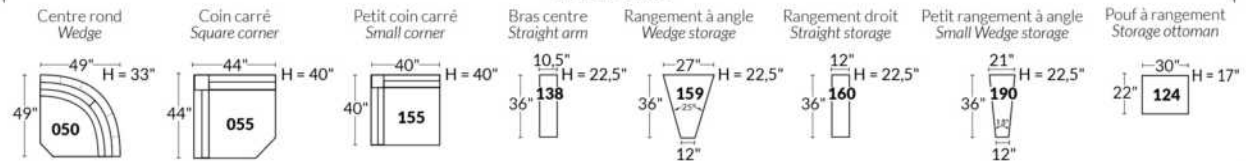

### EXEMPLE 23" EXAMPLE

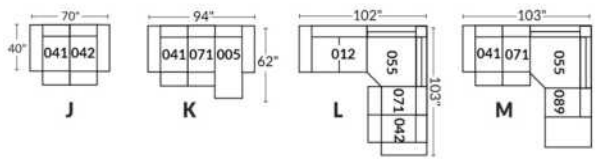

### EXEMPLE 30" EXAMPLE

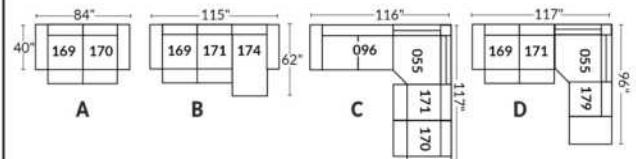

\*Disponibles sur certains modèles et SEULEMENT sur le BRAS LARGE.

### OPTIONS PORTE-GOBELETS

#### MÉTAL



Argent



Noir mat



Brun

#### ILLUMINÉ

1.



Porte-gobelet illuminé

2.



Porte-gobelet illuminé avec contrôle de l'inclinable, port USB & lumière DEL sous le siège

3.



Porte-gobelet illuminé avec contrôle double moteur, port USB & lumière DEL sous le siège

Nos porte-gobelets illuminés à un ou deux contrôles sont compatibles avec les lumières DEL sous le siège. Vous pouvez contrôler la lumière sur le porte-gobelet. Le porte-gobelet à 2 moteurs possède un contrôle remise à zéro (maison) pour remettre votre inclinable à la position de départ.

#### Lumière DEL sous le siège (en option)

Disponible seulement dans les configurations avec un minimum de 1 porte-gobelet illuminé à moteur qui contrôle l'ouverture et la fermeture de la lumière.

Pour les prix des options, voir la section description du modèle Optima.

Veuillez nous fournir un dessin de votre configuration qui indique le type de porte-gobelet et le positionnement.

#### Porte-gobelets avec contrôle

Il faut spécifier la position de ceux-ci; bras droit ou bras gauche et quel inclinable ils vont contrôler. Si vous avez une rangée de fauteuils avec plusieurs porte-gobelets, le contrôle sera par défaut sur le bras gauche et sur le droit pour le dernier bras extérieur.

#### EXEMPLE A

041-169 : Contrôleur et porte-gobelet à gauche  
071-171 : boutons tactiles sur le côté du siège  
042-170 : Contrôleur et porte-gobelet à droite

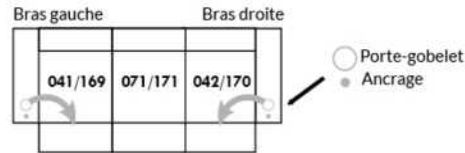

#### EXEMPLE B

071-171 : Ces deux items peuvent être connectés à un porte-gobelet intelligent qui pourra contrôler l'inclinable.  
Il faut alors utiliser un de ces items: 138,159, 160 et 190

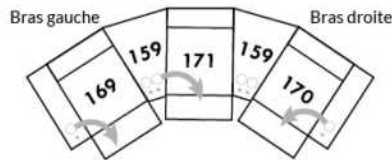

#### Informations sur les appui-têtes et boutons de contrôles des inclinables

##### AVEC porte-gobelet illuminés

Si vous prenez un item **stationnaire**, vous aurez par défaut le porte-gobelet N°1.  
Si vous prenez un **appui-tête manuel**, vous aurez le porte-gobelet N°2.  
Si vous prenez un **appui-tête électrique**, vous aurez par défaut le porte-gobelet N°3.

##### SANS porte-gobelet et avec un inclinable

Si vous prenez un item inclinable et un **appui-tête manuel**, il y aura un contrôle à boutons tactiles.  
Si vous prenez un item inclinable avec un **appui-tête électrique**, vous aurez un contrôleur à bouton poussoir double avec prise USB.  
Si c'est un **item sans bras** (071-171) il y aura alors les boutons tactiles.



Boutons tactiles



Boutons poussoirs

\*Disponibles sur certains modèles et SEULEMENT sur le BRAS LARGE.

### OPTIONS ACCESSOIRES

<p><b>Ancrage pour accessoires</b></p> 	<p><b>V51</b> Porte verre à vin</p> 	<p><b>V52</b> Tablette pivotante en plastique</p> 	<p><b>V53</b> Tablette pivotante en bois (choix de 8 couleurs)</p> 
<p><b>V54</b> Porte tablette</p> 	<p><b>V55</b> Lampe DEL</p> 	<p>Spécifiez sur quel bras (gauche ou droit) la tablette sera installée</p>	

Pour les prix des ancrages, voir la section description du modèle Optima et pour les accessoires vous référer à la fin de la liste de prix.

### Items 138-159-160-190 et bras large

Option ancrage et porte-gobelet \*Non disponible sur les petits bras\*.

Veuillez spécifier sur quel bras vous voulez avoir les ancrages et les porte-gobelets.

NB: Item 138- 159-160-190 sont non finis sur les côtés, doivent être utilisés entre 2 sièges. Chaque item à rangement possède 2 prises USB et une prise électrique à l'intérieur du rangement.

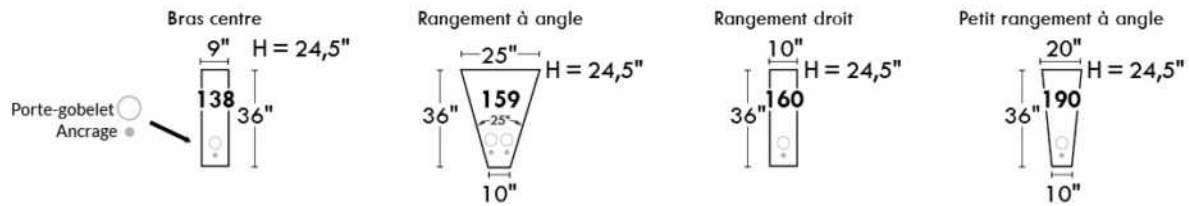

### SUGGESTIONS DE CONFIGURATIONS

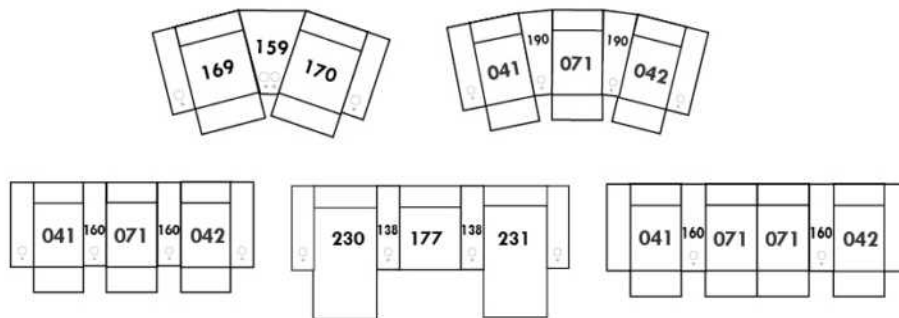

## SAN FRANCISCO

### CARACTÉRISTIQUES:

- Appui-tête ajustable manuel sur tous les items (fixe sur centre rond).
- Fauteuil inclinable motorisé pleine jambe "à mécanisme \*protège-mur ". \*Faut. 043 & 163 : Dégagement mural 16".
- Chaise longue inclinable motorisé: Dégagement mural 8" & avant 5".
- Coussins de siège avec mousse modelée + 1" de mousse mémoire.
- Couture: petit fil en tissu et gros fil plat en cuir.

Note: 2 inclinables séparés par un coin ne peuvent pas ouvrir en même temps. Aucuns inclinables à côté d'item #155 Petit coin carré.

### OPTIONS

- \*Appui-tête motorisé: \$400 ch. \*N/D sur items fixes.
- \*Appui-tête motorisé \$400 + Support lombaire & dos chauffant \$500= \$900 ch. (Uniquement sur items inclinable avec bras).
- Bloc-batterie: \$400/mec.
- Mousse: Extra ferme \$40/siège.
- Choix bras (LARGE ou PETIT de 6"): Patte sur bras LARGE: LG08 bois ou LG64 métal. PETIT bras 6": LG195 bois, métal N/D. Spécifiez couleur de pattes en bois.
- Profondeur d'assise : 20" ou \*22". \*Le 22" N/D sur fauteuils 043 & 163.
- Faut. 043-163: avec base en bois (spécifiez couleur).

Description	L x P x H	Cuir						Tissu		
		10	20	30 Bronx Hugo Illusion Tucson Utah Vintage Wild Laredo Yukon	40 Cavallo Princess Santiago Sensation Sunset Trina Victoria	50 Bull Cassiope Dublin	60 Caress Ultrasued	A	B COM	C alta
001 FAUTEUIL	45x40x33/40	4725	4950	5175	5400	5625	5850	3840	3950	4065
002 CAUSEUSE	68x40x33/40	6750	7040	7325	7615	7900	8190	5440	5625	5815
003 SOFA	92x40x33/40	8165	8540	8915	9290	9665	10040	6565	6790	7015
005 CHAISE LONGUE BRAS DROIT	35x62x33/40	4415	4575	4740	4900	5065	5225	3525	3675	3825
009 CAUSEUSE SANS BRAS	47x40x33/40	4740	4915	5090	5265	5440	5615	3725	3925	4125
011 CHAISE LONGUE BRAS GAUCHE	35x62x33/40	4415	4575	4740	4900	5065	5225	3525	3675	3825
012 CAUSEUSE BRAS GAUCHE	58x40x33/40	5800	6050	6300	6550	6800	7050	4625	4815	5000
017 FAUTEUIL DOUBLE	52x40x33/40	4950	5200	5450	5700	5950	6200	4000	4150	4300
021 SOFA APPARTEMENT SANS BRAS	61x40x33/40	5350	5600	5850	6100	6350	6600	4175	4390	4600
040 SOFA SANS BRAS	71x40x33/40	6125	6415	6700	6990	7275	7565	4875	5100	5325
041 FAUTEUIL INCLINABLE BRAS-G	35x40x33/40	4715	4900	5090	5275	5465	5650	4015	4100	4190
042 FAUTEUIL INCLINABLE BRAS-D	35x40x33/40	4715	4900	5090	5275	5465	5650	4015	4100	4190
043 FAUTEUIL INCLINABLE BERÇANT PIVOTANT	30x34x42	5590	5865	6140	6415	6690	6965	4690	4800	4915
044 FAUTEUIL INCLINABLE	45x40x33/40	5690	5915	6140	6365	6590	6815	4800	4925	5050
045 CAUSEUSE SANS BRAS ALLONGEE DROIT	68x40x33/40	5615	5850	6090	6325	6565	6800	4465	4625	4790
050 CENTRE ROND	49x49x33	4115	4365	4615	4865	5115	5365	3025	3175	3325
051 FAUTEUIL SANS BRAS	23,5x40x33/40	2715	2840	2965	3090	3215	3340	2115	2250	2390
052 SOFA BRAS GAUCHE	82x40x33/40	7175	7515	7850	8190	8525	8865	5725	5965	6200
053 SOFA BRAS DROIT	82x40x33/40	7175	7515	7850	8190	8525	8865	5725	5965	6200

## SAN FRANCISCO

### CARACTÉRISTIQUES:

- Appui-tête ajustable manuel sur tous les items (fixe sur centre rond).
- Fauteuil inclinable motorisé pleine jambe "à mécanisme \*protège-mur ". \*Faut. 043 & 163 : Dégagement mural 16".
- Chaise longue inclinable motorisé: Dégagement mural 8" & avant 5".
- Coussins de siège avec mousse modelée + 1" de mousse mémoire.
- Couture: petit fil en tissu et gros fil plat en cuir.

Note: 2 inclinables séparés par un coin ne peuvent pas ouvrir en même temps. Aucuns inclinables à côté d'item #155 Petit coin carré.

### OPTIONS

- \*Appui-tête motorisé: \$400 ch. \*N/D sur items fixes.
- \*Appui-tête motorisé \$400 + Support lombaire & dos chauffant \$500= \$900 ch. (Uniquement sur items inclinable avec bras).
- Bloc-batterie: \$400/mec.
- Mousse: Extra ferme \$40/siège.
- Choix bras (LARGE ou PETIT de 6"): Patte sur bras LARGE: LG08 bois ou LG64 métal. PETIT bras 6": LG195 bois, métal N/D. Spécifiez couleur de pattes en bois.
- Profondeur d'assise : 20" ou \*22". \*Le 22" N/D sur fauteuils 043 & 163.
- Faut. 043-163: avec base en bois (spécifiez couleur).

Description	L x P x H	Cuir						Tissu		
		10	20	30 Bronx Hugo Illusion Tucson Utah Vintage Wild Laredo Yukon	40 Cavallo Princess Santiago Sensation Sunset Trina Victoria	50 Bull Cassiope Dublin	60 Caress Ultrasued	A	B COM	C alta
055 COIN CARRE	44x44x33/40	4790	5025	5265	5500	5740	5975	3775	3915	4050
056 FAUTEUIL BRAS DROIT	35x40x33/40	3775	3940	4100	4265	4425	4590	3000	3150	3300
057 FAUTEUIL BRAS GAUCHE	35x40x33/40	3775	3940	4100	4265	4425	4590	3000	3150	3300
061 CAUSEUSE BRAS DROIT	58x40x33/40	5800	6050	6300	6550	6800	7050	4625	4815	5000
071 FAUTEUIL INCLINABLE SANS BRAS	23,5x40x33/40	3675	3815	3950	4090	4225	4365	3125	3275	3425
086 CAUSEUSE SANS BRAS ALLONGEE GAUCHE	68x40x33/40	5615	5850	6090	6325	6565	6800	4465	4625	4790
088 FAUTEUIL SANS BRAS ALLONGE GAUCHE	45x40x33/40	3600	3840	4075	4315	4550	4790	2825	2915	3000
089 FAUTEUIL SANS BRAS ALLONGE DROIT	45x40x33/40	3600	3840	4075	4315	4550	4790	2825	2915	3000
095 SOFA APPARTEMENT	82x40x33/40	7350	7715	8075	8440	8800	9165	5875	6115	6350
096 SOFA APPARTEMENT BRAS GAUCHE	72x40x33/40	6425	6700	6975	7250	7525	7800	5050	5275	5500
097 SOFA APPARTEMENT BRAS DROIT	72x40x33/40	6425	6700	6975	7250	7525	7800	5050	5275	5500
124 POUF AVEC RANGEMENT	30x22x17	1865	1915	1965	2015	2065	2115	1625	1675	1725
155 PETIT COIN CARRE	40x40x33/40	4790	5025	5265	5500	5740	5975	3775	3915	4050
163 FAUT. DBL INCL. BERCANT PIVOTANT	33x34x42	5725	6025	6325	6625	6925	7225	4700	4825	4950
165 FAUTEUIL DOUBLE INCLINABLE	52x40x33/40	5940	6190	6440	6690	6940	7190	5000	5165	5325
167 SOFA APP. SANS BRAS ALLONGE GAUCHE	82x40x33/40	6225	6550	6875	7200	7525	7850	4900	5115	5325
168 SOFA APP. SANS BRAS ALLONGE DROIT	82x40x33/40	6225	6550	6875	7200	7525	7850	4900	5115	5325
169 FAUTEUIL DOUBLE INCLINABLE BRAS GAUCHE	42x40x33/40	4975	5175	5375	5575	5775	5975	4175	4375	4575
170 FAUTEUIL DOUBLE INCLINABLE BRAS DROIT	42x40x33/40	4975	5175	5375	5575	5775	5975	4175	4375	4575
171 FAUTEUIL DOUBLE INCLINABLE SANS BRAS	30,5x40x33/40	3940	4065	4190	4315	4440	4565	3300	3450	3600



## SAN FRANCISCO

### CARACTÉRISTIQUES:

- Appui-tête ajustable manuel sur tous les items (fixe sur centre rond).
- Fauteuil inclinable motorisé pleine jambe "à mécanisme \*protège-mur ". \*Faut. 043 & 163 : Dégagement mural 16".
- Chaise longue inclinable motorisé: Dégagement mural 8" & avant 5".
- Coussins de siège avec mousse modelée + 1" de mousse mémoire.
- Couture: petit fil en tissu et gros fil plat en cuir.

Note: 2 inclinables séparés par un coin ne peuvent pas ouvrir en même temps. Aucuns inclinables à côté d'item #155 Petit coin carré.

### OPTIONS

- \*Appui-tête motorisé: \$400 ch. \*N/D sur items fixes.
- \*Appui-tête motorisé \$400 + Support lombaire & dos chauffant \$500= \$900 ch. (Uniquement sur items inclinable avec bras).
- Bloc-batterie: \$400/mec.
- Mousse: Extra ferme \$40/siège.
- Choix bras (LARGE ou PETIT de 6"): Patte sur bras LARGE: LG08 bois ou LG64 métal. PETIT bras 6": LG195 bois, métal N/D. Spécifiez couleur de pattes en bois.
- Profondeur d'assise : 20" ou \*22". \*Le 22" N/D sur fauteuils 043 & 163.
- Faut. 043-163: avec base en bois (spécifiez couleur).

Description	L x P x H	Cuir						Tissu		
		10	20	30 Bronx Hugo Illusion Tucson Utah Vintage Wild Laredo Yukon	40 Cavallo Princess Santiago Sensation Sunset Trina Victoria	50 Bull Cassiope Dublin	60 Caress Ultrasued	A	B COM	C alta
173 CHAISE LONGUE DOUBLE BRAS GAUCHE	42x62x33/40	4790	5015	5240	5465	5690	5915	3840	4040	4240
174 CHAISE LONGUE DOUBLE BRAS DROIT	42x62x33/40	4790	5015	5240	5465	5690	5915	3840	4040	4240
175 FAUTEUIL DOUBLE BRAS GAUCHE	42x40x33/40	3975	4200	4425	4650	4875	5100	3215	3375	3540
176 FAUTEUIL DOUBLE BRAS DROIT	42x40x33/40	3975	4200	4425	4650	4875	5100	3215	3375	3540
177 FAUTEUIL DOUBLE SANS BRAS	30,5x40x33/40	2965	3125	3290	3450	3615	3775	2290	2425	2565
178 FAUTEUIL DOUBLE SANS BRAS ALLONGE-G	52x40x33/40	3865	4065	4265	4465	4665	4865	3075	3225	3375
179 FAUTEUIL DOUBLE SANS BRAS ALLONGE-D	52x40x33/40	3865	4065	4265	4465	4665	4865	3075	3225	3375
186 CAUS. SANS BRAS ALLONGEE RANGEMENT-G	68x40x33/40	6050	6250	6450	6650	6850	7050	4875	5040	5200
187 CAUS. SANS BRAS ALLONGEE RANGEMENT-D	68x40x33/40	6050	6250	6450	6650	6850	7050	4875	5040	5200
188 FAUT. SANS BRAS ALLONGE RANGEMENT-G	45x40x33/40	4000	4225	4450	4675	4900	5125	3240	3325	3415
189 FAUT. SANS BRAS ALLONGE RANGEMENT-D	45x40x33/40	4000	4225	4450	4675	4900	5125	3240	3325	3415
221 FAUT. DBL SANS BRAS ALLONGE RANGEMENT-G	52x40x33/40	4265	4475	4690	4900	5115	5325	3475	3625	3775
222 FAUT. DBL SANS BRAS ALLONGE RANGEMENT-D	52x40x33/40	4265	4475	4690	4900	5115	5325	3475	3625	3775
223 SOFA APP SANS BRAS ALLONGE RANGEMENT-G	82x40x33/40	6640	6965	7290	7615	7940	8265	5300	5540	5775
224 SOFA APP SANS BRAS ALLONGE RANGEMENT-D	82x40x33/40	6640	6965	7290	7615	7940	8265	5300	5540	5775
236 CHAISE LONGUE INCLINABLE BRAS GAUCHE	35x62x33/40	5400	5565	5725	5890	6050	6215	4550	4700	4850
237 CHAISE LONGUE INCLINABLE BRAS DROIT	35x62x33/40	5400	5565	5725	5890	6050	6215	4550	4700	4850
238 CHAISE LONGUE DBL INCLINABLE BRAS-G	42x62x33/40	5790	6015	6240	6465	6690	6915	4850	5050	5250
239 CHAISE LONGUE DBL INCLINABLE BRAS-D	42x62x33/40	5790	6015	6240	6465	6690	6915	4850	5050	5250
<b>CONFIGURATIONS</b>										

## Liste de prix CDN

### SAN FRANCISCO

Description	L x P x H	Cuir						Tissu		
		10	20	30 Bronx Hugo Illusion Tucson Utah Vintage Wild Laredo Yukon	40 Cavallo Princess Santiago Sensation Sunset Trina Victoria	50 Bull Cassiope Dublin	60 Caress Ultrasued	A	B COM	C alta
A CONFIG (169-170)	84X40X40	9950	10350	10750	11150	11550	11950	8350	8750	9150
B CONFIG (169-171-174)	115X62X40	13705	14255	14805	15355	15905	16455	11315	11865	12415
C CONFIG (096-055-171-170)	116X116X40	20130	20965	21805	22640	23480	24315	16300	17015	17725
D CONFIG (169-171-055-179)	116X96X40	17570	18330	19095	19855	20620	21380	14325	14965	15600
J CONFIG (041-042)	70X40X40	9430	9800	10180	10550	10930	11300	8030	8200	8380
K CONFIG (041-071-005)	94X62X40	12805	13290	13780	14265	14755	15240	10665	11050	11440
L CONFIG (012-055-071-042)	102X102X40	18980	19790	20605	21415	22230	23040	15540	16105	16665
M CONFIG (041-071-055-089)	103X89X40	16780	17580	18380	19180	19980	20780	13740	14205	14665



# SAN FRANCISCO

**OPTIMA**  
Collection

**Jaymar**

Conçu et fabriqué fièrement au Canada  
Proudly designed and made in Canada

Nos produits sont fabriqués à la main et des variations mineures peuvent survenir

Our product is hand-made and minor variations can occur.

## SPECIFICATIONS

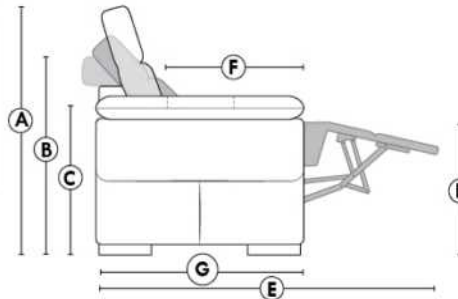

- Appui-tête levé / Headrest up
- Appui-tête baissé / Headrest down
- Complètement incliné / Fully reclined

- A** Hauteur complète 40" Total Height
- B** Hauteur appui-tête baissé 33" Height headrest down
- C** Hauteur du bras 25" Arm Height
- D** Hauteur du siège 19,5" Seat height
- E** Profondeur inclinée 65" Depth fully reclined
- F** Profondeur d'assise 20" ou/ou 22" Seat depth
- G** Profondeur appui-tête monté 37,5" Depth with headrest up

## BRAS | ARMS

Option de bras:  
Bras Régulier Large 10,5" ou Petit bras 6"

Arm option  
Regular arm Large 10.5" or Small arm 6"

Contrôle de l'inclinaison situé à l'extérieur du bras  
Recliner control located on the outside of the arm.

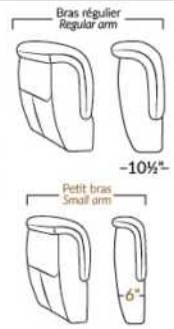

## FAUTEUIL BERÇANT PIVOTANT INCLINABLE SWIVEL ROCKING MOTION CHAIR

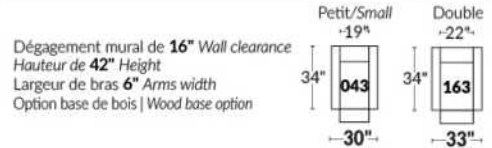

## SIÈGE 23" DE LARGE | 23" SEAT WIDTH

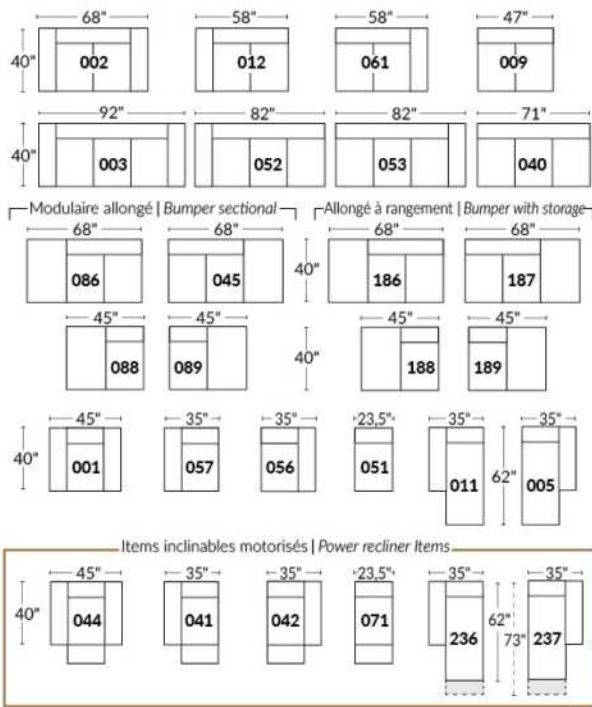

## SIÈGE 30" DE LARGE | 30" SEAT WIDTH

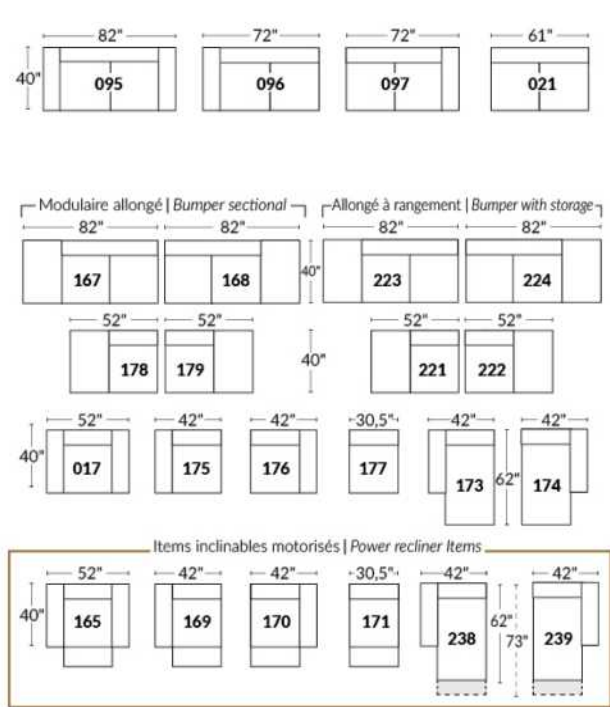

### Autres | Others

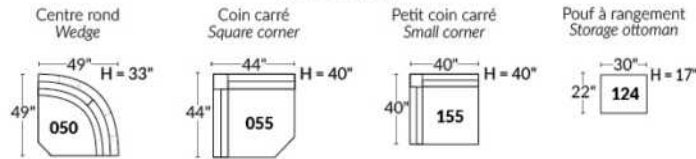

## EXEMPLE 23" EXAMPLE

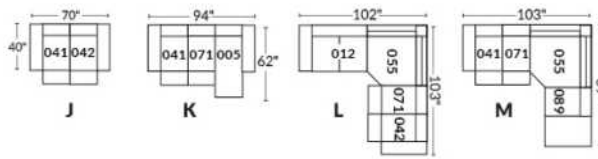

## EXEMPLE 30" EXAMPLE

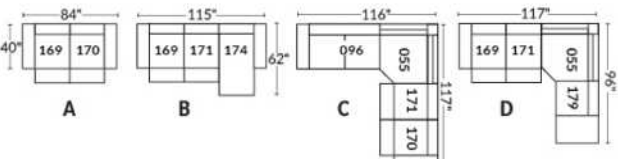



## Liste de prix CDN

### SCORPIO

COMBO: Recouvrement #2 sur les sièges seulement.  
 EN TISSU il n'y a pas de coutures sur les dossiers et sièges.  
 PATTE: LG82 métal  
 COMBO:  
 Recouvrement #1: Bras, extérieur et intérieur de dos.  
 Recouvrement #2: Dessus et devant des coussins de sièges.  
 1x PL.12 pour Sofa Apt et 1x PL.12 pour Causeuse.

Description	L x P x H	Cuir						Tissu		
		10	20	30	40	50	60	A	B COM	C alta
				Bronx Hugo Illusion Tucson Utah Vintage Wild Laredo Yukon	Cavallo Princess Santiago Sensation Sunset Trina Victoria	Bull Cassiope Dublin	Caress Ultrasued			
001 FAUTEUIL	47X38X32	3090	3300	3515	3725	3940	4150	2175	2300	2425
002 CAUSEUSE	73X38X34	4325	4665	5000	5340	5675	6015	3150	3340	3525
006 POUF	25X25X18	1425	1490	1550	1615	1675	1740	1200	1225	1250
095 SOFA APPARTEMENT	88X38X34	4565	4890	5215	5540	5865	6190	3315	3500	3690

# SCORPIO



Hauteur de siège 18" | Hauteur devant bras 34" | Profondeur d'assise 21"  
Seat Height 18" | Arm Height 34" | Seat Depth 21"

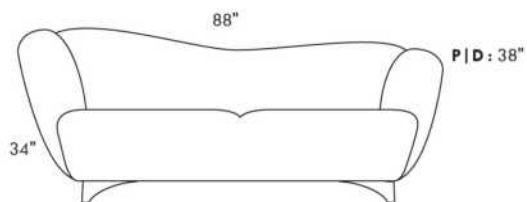

095\*

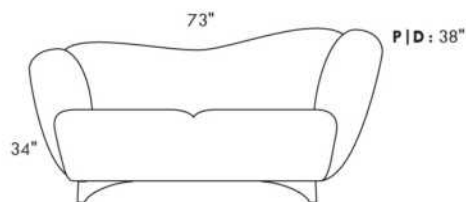

002\*

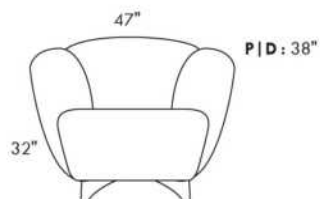

001

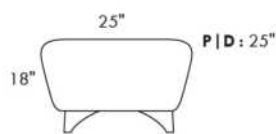

006

**\*COUSSIN DÉCORATIF INCLU\***  
**\*ARM BOLSTER INCLUDED\***

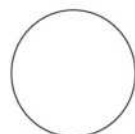

**PL12**

Diam.: 17"  
rond | round

## SEATTLE

Appui-tête ajustable manuel sur tous les items (fixe sur centre rond).  
 Fauteuil inclinable motorisé pleine jambe "à mec. \*protège-mur". \*Faut. 043 & 163 : Dégagement mural 16".  
 Chaise longue inclinable motorisé: Dégagement mural 8" & avant 5".  
 Coussins de siège avec mousse modelée + 1" de mousse mémoire; bras avec mousse mémoire.  
 Couture: petit fil en tissu et gros fil plat en cuir.  
 Note: 2 inclinables séparés par un coin ne peuvent pas ouvrir en même temps. Aucuns inclinables à côté d'item #155.

### OPTIONS

\*Appui-tête motorisé: \$400 ch. \*N/D sur items fixes.  
 \*Appui-tête motorisé \$400 + Support lombaire & dos chauffant \$500= \$900 ch. (Uniquement sur items inclinable avec bras).  
 Bloc-batterie: \$400/mec.  
 Mousse: Extra ferme \$40/siège.  
 Choix bras (LARGE ou PETIT de 6"): Pattes bras LARGE: en Bois: LG103 carrée ou LG187 arrondie | Métal: LG189 cyl. (noire ou chrome) ou LG64 (carré). PETIT bras: LG08 bois ou Métal: LG196 cyl. (noire ou chrome) ou LG64 (carré). Spécifiez couleur.  
 Profondeur d'assise : 20" ou \*22". \*Le 22" N/D sur faut. 043 & 163.  
 Faut. 043-163: base en bois (spécifiez couleur).  
 Item 327 Tablette en merisier pour bras LARGE uniquement: Spécifier couleur.

CINÉMA MAISON - Détails accessoires & config.: Voir page Cinéma maison en annexe.

Ancrage pour accessoires: \$90 ch.  
 Porte-Gobelets: En métal: \$100 ch. | Illuminé: \$100 ch. | \*Illuminé avec contrôle (1 ou 2 moteurs): \$140 ch.  
 \*Lumière DEL sous le siège: \$65/siège.

Description	L x P x H	Cuir						Tissu		
		10	20	30 Bronx Hugo Illusion Tucson Utah Vintage Wild Laredo Yukon	40 Cavallo Princess Santiago Sensation Sunset Trina Victoria	50 Bull Cassiope Dublin	60 Caress Ultrasued	A	B COM	C alta
001 FAUTEUIL	42x40x33/40	4725	4950	5175	5400	5625	5850	3840	3950	4065
002 CAUSEUSE	65x40x33/40	6750	7040	7325	7615	7900	8190	5440	5625	5815
003 SOFA	89x40x33/40	8165	8540	8915	9290	9665	10040	6565	6790	7015
005 CHAISE LONGUE BRAS DROIT	33x62x33/40	4415	4575	4740	4900	5065	5225	3525	3675	3825
009 CAUSEUSE SANS BRAS	47x40x33/40	4740	4915	5090	5265	5440	5615	3725	3925	4125
011 CHAISE LONGUE BRAS GAUCHE	33x62x33/40	4415	4575	4740	4900	5065	5225	3525	3675	3825
012 CAUSEUSE BRAS GAUCHE	56x40x33/40	5800	6050	6300	6550	6800	7050	4625	4815	5000
017 FAUTEUIL DOUBLE	49x40x33/40	4950	5200	5450	5700	5950	6200	4000	4150	4300
021 SOFA APPARTEMENT SANS BRAS	61x40x33/40	5350	5600	5850	6100	6350	6600	4175	4390	4600
040 SOFA SANS BRAS	71x40x33/40	6125	6415	6700	6990	7275	7565	4875	5100	5325
041 FAUTEUIL INCLINABLE BRAS-G	33x40x33/40	4715	4900	5090	5275	5465	5650	4015	4100	4190
042 FAUTEUIL INCLINABLE BRAS-D	33x40x33/40	4715	4900	5090	5275	5465	5650	4015	4100	4190
043 FAUTEUIL INCLINABLE BERÇANT PIVOTANT	30x34x42	5590	5865	6140	6415	6690	6965	4690	4800	4915
044 FAUTEUIL INCLINABLE	42x40x33/40	5690	5915	6140	6365	6590	6815	4800	4925	5050
045 CAUSEUSE SANS BRAS ALLONGEE DROIT	68x40x33/40	5615	5850	6090	6325	6565	6800	4465	4625	4790
050 CENTRE ROND	49x49x33	4115	4365	4615	4865	5115	5365	3025	3175	3325

## SEATTLE

Appui-tête ajustable manuel sur tous les items (fixe sur centre rond).  
 Fauteuil inclinable motorisé pleine jambe "à mec. \*protège-mur". \*Faut. 043 & 163 : Dégagement mural 16".  
 Chaise longue inclinable motorisé: Dégagement mural 8" & avant 5".  
 Coussins de siège avec mousse modelée + 1" de mousse mémoire; bras avec mousse mémoire.  
 Couture: petit fil en tissu et gros fil plat en cuir.  
 Note: 2 inclinables séparés par un coin ne peuvent pas ouvrir en même temps. Aucuns inclinables à côté d'item #155.

### OPTIONS

\*Appui-tête motorisé: \$400 ch. \*N/D sur items fixes.  
 \*Appui-tête motorisé \$400 + Support lombaire & dos chauffant \$500= \$900 ch. (Uniquement sur items inclinable avec bras).  
 Bloc-batterie: \$400/mec.  
 Mousse: Extra ferme \$40/siège.  
 Choix bras (LARGE ou PETIT de 6"): Pattes bras LARGE: en Bois: LG103 carrée ou LG187 arrondie | Métal: LG189 cyl. (noire ou chrome) ou LG64 (carré). PETIT bras: LG08 bois ou Métal: LG196 cyl. (noire ou chrome) ou LG64 (carré). Spécifiez couleur.  
 Profondeur d'assise : 20" ou \*22". \*Le 22" N/D sur faut. 043 & 163.  
 Faut. 043-163: base en bois (spécifiez couleur).  
 Item 327 Tablette en merisier pour bras LARGE uniquement: Spécifier couleur.

CINÉMA MAISON - Détails accessoires & config.: Voir page Cinéma maison en annexe.

Ancrage pour accessoires: \$90 ch.

Porte-Gobelets: En métal: \$100 ch. | Illuminé: \$100 ch. | \*Illuminé avec contrôle (1 ou 2 moteurs): \$140 ch.

\*Lumière DEL sous le siège: \$65/siège.

Description	L x P x H	Cuir						Tissu		
		10	20	30 Bronx Hugo Illusion Tucson Utah Vintage Wild Laredo Yukon	40 Cavallo Princess Santiago Sensation Sunset Trina Victoria	50 Bull Cassiope Dublin	60 Caress Ultrasued	A	B COM	C alta
051 FAUTEUIL SANS BRAS	23,5x40x33/40	2715	2840	2965	3090	3215	3340	2115	2250	2390
052 SOFA BRAS GAUCHE	80x40x33/40	7175	7515	7850	8190	8525	8865	5725	5965	6200
053 SOFA BRAS DROIT	80x40x33/40	7175	7515	7850	8190	8525	8865	5725	5965	6200
055 COIN CARRE	44x44x33/40	4790	5025	5265	5500	5740	5975	3775	3915	4050
056 FAUTEUIL BRAS DROIT	33x40x33/40	3775	3940	4100	4265	4425	4590	3000	3150	3300
057 FAUTEUIL BRAS GAUCHE	33x40x33/40	3775	3940	4100	4265	4425	4590	3000	3150	3300
061 CAUSEUSE BRAS DROIT	56x40x33/40	5800	6050	6300	6550	6800	7050	4625	4815	5000
071 FAUTEUIL INCLINABLE SANS BRAS	23,5x40x33/40	3675	3815	3950	4090	4225	4365	3125	3275	3425
086 CAUSEUSE SANS BRAS ALLONGEE GAUCHE	68x40x33/40	5615	5850	6090	6325	6565	6800	4465	4625	4790
088 FAUTEUIL SANS BRAS ALLONGE GAUCHE	45x40x33/40	3600	3840	4075	4315	4550	4790	2825	2915	3000
089 FAUTEUIL SANS BRAS ALLONGE DROIT	45x40x33/40	3600	3840	4075	4315	4550	4790	2825	2915	3000
095 SOFA APPARTEMENT	79x40x33/40	7350	7715	8075	8440	8800	9165	5875	6115	6350
096 SOFA APPARTEMENT BRAS GAUCHE	70x40x33/40	6425	6700	6975	7250	7525	7800	5050	5275	5500
097 SOFA APPARTEMENT BRAS DROIT	70x40x33/40	6425	6700	6975	7250	7525	7800	5050	5275	5500
124 POUF AVEC RANGEMENT	30x22x17	1865	1915	1965	2015	2065	2115	1625	1675	1725
138 BRAS CENTRE	9x36x24	1040	1125	1215	1300	1390	1475	875	915	950

## SEATTLE

Appui-tête ajustable manuel sur tous les items (fixe sur centre rond).  
 Fauteuil inclinable motorisé pleine jambe "à mec. \*protège-mur". \*Faut. 043 & 163 : Dégagement mural 16".  
 Chaise longue inclinable motorisé: Dégagement mural 8" & avant 5".  
 Coussins de siège avec mousse modelée + 1" de mousse mémoire; bras avec mousse mémoire.  
 Couture: petit fil en tissu et gros fil plat en cuir.  
 Note: 2 inclinables séparés par un coin ne peuvent pas ouvrir en même temps. Aucuns inclinables à côté d'item #155.

### OPTIONS

\*Appui-tête motorisé: \$400 ch. \*N/D sur items fixes.  
 \*Appui-tête motorisé \$400 + Support lombaire & dos chauffant \$500= \$900 ch. (Uniquement sur items inclinable avec bras).  
 Bloc-batterie: \$400/mec.  
 Mousse: Extra ferme \$40/siège.  
 Choix bras (LARGE ou PETIT de 6"): Pattes bras LARGE: en Bois: LG103 carrée ou LG187 arrondie | Métal: LG189 cyl. (noire ou chrome) ou LG64 (carré). PETIT bras: LG08 bois ou Métal: LG196 cyl. (noire ou chrome) ou LG64 (carré). Spécifiez couleur.  
 Profondeur d'assise : 20" ou \*22". \*Le 22" N/D sur faut. 043 & 163.  
 Faut. 043-163: base en bois (spécifiez couleur).  
 Item 327 Tablette en merisier pour bras LARGE uniquement: Spécifier couleur.

CINÉMA MAISON - Détails accessoires & config.: Voir page Cinéma maison en annexe.

Ancrage pour accessoires: \$90 ch.  
 Porte-Gobelets: En métal: \$100 ch. | Illuminé: \$100 ch. | \*Illuminé avec contrôle (1 ou 2 moteurs): \$140 ch.  
 \*Lumière DEL sous le siège: \$65/siège.

Description	L x P x H	Cuir						Tissu		
		10	20	30 Bronx Hugo Illusion Tucson Utah Vintage Wild Laredo Yukon	40 Cavallo Princess Santiago Sensation Sunset Trina Victoria	50 Bull Cassiope Dublin	60 Caress Ultrasued	A	B COM	C alta
155 PETIT COIN CARRE	40x40x33/40	4790	5025	5265	5500	5740	5975	3775	3915	4050
159 RANGEMENT À ANGLE	12/27x36x24	1865	1940	2015	2090	2165	2240	1465	1500	1540
160 RANGEMENT DROIT	12x36x24	1800	1865	1925	1990	2050	2115	1375	1425	1475
163 FAUT. DBL INCL. BERCANT PIVOTANT	33x34x42	5725	6025	6325	6625	6925	7225	4700	4825	4950
165 FAUTEUIL DOUBLE INCLINABLE	49x40x33/40	5940	6190	6440	6690	6940	7190	5000	5165	5325
167 SOFA APP. SANS BRAS ALLONGE GAUCHE	82x40x33/40	6225	6550	6875	7200	7525	7850	4900	5115	5325
168 SOFA APP. SANS BRAS ALLONGE DROIT	82x40x33/40	6225	6550	6875	7200	7525	7850	4900	5115	5325
169 FAUTEUIL DOUBLE INCLINABLE BRAS GAUCHE	40x40x33/40	4975	5175	5375	5575	5775	5975	4175	4375	4575
170 FAUTEUIL DOUBLE INCLINABLE BRAS DROIT	40x40x33/40	4975	5175	5375	5575	5775	5975	4175	4375	4575
171 FAUTEUIL DOUBLE INCLINABLE SANS BRAS	30,5x40x33/40	3940	4065	4190	4315	4440	4565	3300	3450	3600
173 CHAISE LONGUE DOUBLE BRAS GAUCHE	40x62x33/40	4790	5015	5240	5465	5690	5915	3840	4040	4240
174 CHAISE LONGUE DOUBLE BRAS DROIT	40x62x33/40	4790	5015	5240	5465	5690	5915	3840	4040	4240
175 FAUTEUIL DOUBLE BRAS GAUCHE	40x40x33/40	3975	4200	4425	4650	4875	5100	3215	3375	3540
176 FAUTEUIL DOUBLE BRAS DROIT	40x40x33/40	3975	4200	4425	4650	4875	5100	3215	3375	3540
177 FAUTEUIL DOUBLE SANS BRAS	30,5x40x33/40	2965	3125	3290	3450	3615	3775	2290	2425	2565
178 FAUTEUIL DOUBLE SANS BRAS ALLONGE-G	52x40x33/40	3865	4065	4265	4465	4665	4865	3075	3225	3375

## SEATTLE

Appui-tête ajustable manuel sur tous les items (fixe sur centre rond).  
 Fauteuil inclinable motorisé pleine jambe "à mec. \*protège-mur". \*Faut. 043 & 163 : Dégagement mural 16".  
 Chaise longue inclinable motorisé: Dégagement mural 8" & avant 5".  
 Coussins de siège avec mousse modelée + 1" de mousse mémoire; bras avec mousse mémoire.  
 Couture: petit fil en tissu et gros fil plat en cuir.  
 Note: 2 inclinables séparés par un coin ne peuvent pas ouvrir en même temps. Aucuns inclinables à côté d'item #155.

### OPTIONS

\*Appui-tête motorisé: \$400 ch. \*N/D sur items fixes.  
 \*Appui-tête motorisé \$400 + Support lombaire & dos chauffant \$500= \$900 ch. (Uniquement sur items inclinable avec bras).  
 Bloc-batterie: \$400/mec.  
 Mousse: Extra ferme \$40/siège.  
 Choix bras (LARGE ou PETIT de 6"): Pattes bras LARGE: en Bois: LG103 carrée ou LG187 arrondie | Métal: LG189 cyl. (noire ou chrome) ou LG64 (carré). PETIT bras: LG08 bois ou Métal: LG196 cyl. (noire ou chrome) ou LG64 (carré). Spécifiez couleur.  
 Profondeur d'assise : 20" ou \*22". \*Le 22" N/D sur faut. 043 & 163.  
 Faut. 043-163: base en bois (spécifiez couleur).  
 Item 327 Tablette en merisier pour bras LARGE uniquement: Spécifier couleur.

CINÉMA MAISON - Détails accessoires & config.: Voir page Cinéma maison en annexe.

Ancrage pour accessoires: \$90 ch.  
 Porte-Gobelets: En métal: \$100 ch. | Illuminé: \$100 ch. | \*Illuminé avec contrôle (1 ou 2 moteurs): \$140 ch.  
 \*Lumière DEL sous le siège: \$65/siège.

Description	L x P x H	Cuir						Tissu		
		10	20	30 Bronx Hugo Illusion Tucson Utah Vintage Wild Laredo Yukon	40 Cavallo Princess Santiago Sensation Sunset Trina Victoria	50 Bull Cassiope Dublin	60 Caress Ultrasued	A	B COM	C alta
179 FAUTEUIL DOUBLE SANS BRAS ALLONGE-D	52x40x33/40	3865	4065	4265	4465	4665	4865	3075	3225	3375
186 CAUS. SANS BRAS ALLONGEE RANGEMENT-G	68x40x33/40	6050	6250	6450	6650	6850	7050	4875	5040	5200
187 CAUS. SANS BRAS ALLONGEE RANGEMENT-D	68x40x33/40	6050	6250	6450	6650	6850	7050	4875	5040	5200
188 FAUT. SANS BRAS ALLONGE RANGEMENT-G	45x40x33/40	4000	4225	4450	4675	4900	5125	3240	3325	3415
189 FAUT. SANS BRAS ALLONGE RANGEMENT-D	45x40x33/40	4000	4225	4450	4675	4900	5125	3240	3325	3415
190 PETIT RANGEMENT À ANGLE	12/21x36x24	1800	1865	1925	1990	2050	2115	1375	1425	1475
221 FAUT. DBL SANS BRAS ALLONGE RANGEMENT-G	52x40x33/40	4265	4475	4690	4900	5115	5325	3475	3625	3775
222 FAUT. DBL SANS BRAS ALLONGE RANGEMENT-D	52x40x33/40	4265	4475	4690	4900	5115	5325	3475	3625	3775
223 SOFA APP SANS BRAS ALLONGE RANGEMENT-G	82x40x33/40	6640	6965	7290	7615	7940	8265	5300	5540	5775
224 SOFA APP SANS BRAS ALLONGE RANGEMENT-D	82x40x33/40	6640	6965	7290	7615	7940	8265	5300	5540	5775
236 CHAISE LONGUE INCLINABLE BRAS GAUCHE	33x62x33/40	5400	5565	5725	5890	6050	6215	4550	4700	4850
237 CHAISE LONGUE INCLINABLE BRAS DROIT	33x62x33/40	5400	5565	5725	5890	6050	6215	4550	4700	4850
238 CHAISE LONGUE DBL INCLINABLE BRAS-G	40x62x33/40	5790	6015	6240	6465	6690	6915	4850	5050	5250
239 CHAISE LONGUE DBL INCLINABLE BRAS-D	40x62x33/40	5790	6015	6240	6465	6690	6915	4850	5050	5250
327 TABLETTE DE MERISIER AMOVIBLE POUR BRAS	11 x 10 x 4	315	315	315	315	315	315	315	315	315
V51 PORTE VERRE A VIN	3.5 x 5.5 x 6.5	90	90	90	90	90	90	90	90	90

## SEATTLE

Appui-tête ajustable manuel sur tous les items (fixe sur centre rond).  
 Fauteuil inclinable motorisé pleine jambe "à mec. \*protège-mur". \*Faut. 043 & 163 : Dégagement mural 16".  
 Chaise longue inclinable motorisé: Dégagement mural 8" & avant 5".  
 Coussins de siège avec mousse modelée + 1" de mousse mémoire; bras avec mousse mémoire.  
 Couture: petit fil en tissu et gros fil plat en cuir.  
 Note: 2 inclinables séparés par un coin ne peuvent pas ouvrir en même temps. Aucuns inclinables à côté d'item #155.

### OPTIONS

\*Appui-tête motorisé: \$400 ch. \*N/D sur items fixes.  
 \*Appui-tête motorisé \$400 + Support lombaire & dos chauffant \$500= \$900 ch. (Uniquement sur items inclinable avec bras).  
 Bloc-batterie: \$400/mec.  
 Mousse: Extra ferme \$40/siège.  
 Choix bras (LARGE ou PETIT de 6"): Pattes bras LARGE: en Bois: LG103 carrée ou LG187 arrondie | Métal: LG189 cyl. (noire ou chrome) ou LG64 (carré). PETIT bras: LG08 bois ou Métal: LG196 cyl. (noire ou chrome) ou LG64 (carré). Spécifiez couleur.  
 Profondeur d'assise : 20" ou \*22". \*Le 22" N/D sur faut. 043 & 163.  
 Faut. 043-163: base en bois (spécifiez couleur).  
 Item 327 Tablette en merisier pour bras LARGE uniquement: Spécifier couleur.

CINÉMA MAISON - Détails accessoires & config.: Voir page Cinéma maison en annexe.

Ancrage pour accessoires: \$90 ch.  
 Porte-Gobelets: En métal: \$100 ch. | Illuminé: \$100 ch. | \*Illuminé avec contrôle (1 ou 2 moteurs): \$140 ch.  
 \*Lumière DEL sous le siège: \$65/siège.

Description	L x P x H	Cuir						Tissu		
		10	20	30	40	50	60	A	B COM	C alta
V52 TABLETTE PIVOTANTE EN PLASTIQUE	13 3/8 x 9 5/8	90	90	90	90	90	90	90	90	90
V53 TABLETTE PIVOTANTE EN BOIS	19 x 10	150	150	150	150	150	150	150	150	150
V54 PORTE TABLETTE	4.5 x 8 x 10	100	100	100	100	100	100	100	100	100
V55 LAMPE DEL	1.5x5x14 plié/bent	90	90	90	90	90	90	90	90	90
<b>CONFIGURATIONS</b>										
_A CONFIG (169-170)	80X40X40	9950	10350	10750	11150	11550	11950	8350	8750	9150
_B CONFIG (169-171-174)	111X62X40	13705	14255	14805	15355	15905	16455	11315	11865	12415
_C CONFIG (096-055-171-170)	115X115X40	20130	20965	21805	22640	23480	24315	16300	17015	17725
_D CONFIG (169-171-055-179)	115X96X50	17570	18330	19095	19855	20620	21380	14325	14965	15600
_J CONFIG (041-042)	66X40X40	9430	9800	10180	10550	10930	11300	8030	8200	8380
_K CONFIG (041-071-005)	90X62X40	12805	13290	13780	14265	14755	15240	10665	11050	11440
_L CONFIG (012-055-071-042)	101X101X40	18980	19790	20605	21415	22230	23040	15540	16105	16665
_M CONFIG (041-071-055-089)	101X89X40	16780	17580	18380	19180	19980	20780	13740	14205	14665



# SEATTLE

**OPTIMA**  
Collection

**Jaymar**

Conçu et fabriqué fièrement au Canada  
Proudly designed and made in Canada

Nos produits sont fabriqués à la main et des variations mineures peuvent survenir.

Our product is hand-made and minor variations can occur.

## SPECIFICATIONS

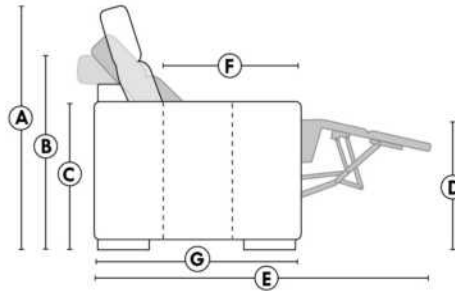

- Appui-tête levé / Headrest up
- Appui-tête baissé / Headrest down
- Complètement incliné / Fully reclined

- A** Hauteur complète 40" Total Height
- B** Hauteur appui-tête baissé 33" Height headrest down
- C** Hauteur du bras 24" Arm Height
- D** Hauteur du siège 19,5" Seat height
- E** Profondeur inclinée 65" Depth fully reclined
- F** Profondeur d'assise 20"ou/ou 22" Seat depth
- G** Profondeur appui-tête monté 37,5" Depth with headrest up

## BRAS | ARMS

Option de bras:  
Bras Régulier Large 9" ou Petit bras 6"

Arm option  
Regular arm Large 9" or Small arm 6"

Contrôle de l'inclinaison situé à l'intérieur du bras  
Recliner control located on the inside of the arm.

Option d'accessoires disponible sur le bras régulier seulement  
Accessories option, available on Regular arms ONLY.



## FAUTEUIL BERÇANT PIVOTANT INCLINABLE SWIVEL ROCKING MOTION CHAIR



## SIÈGE 23" DE LARGE | 23" SEAT WIDTH

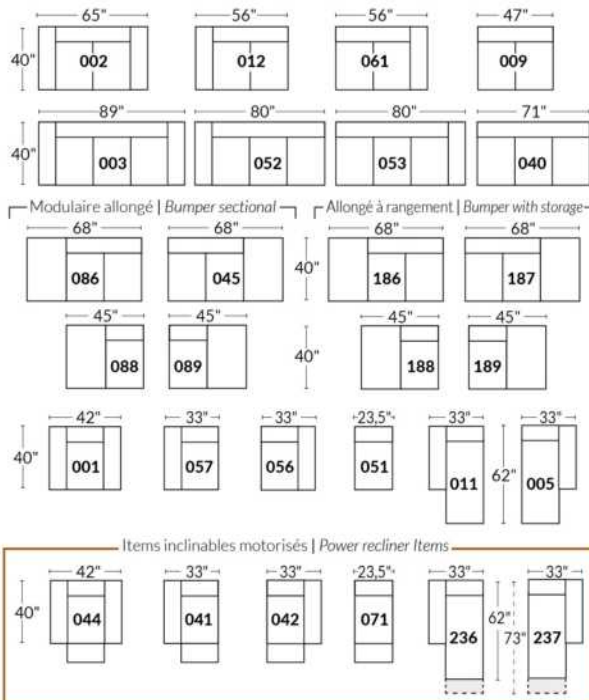

## SIÈGE 30" DE LARGE | 30" SEAT WIDTH

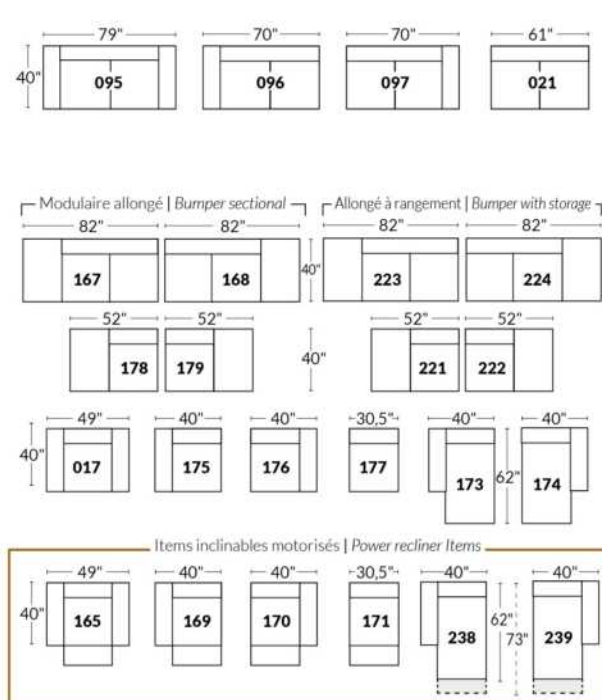

### Autres | Others

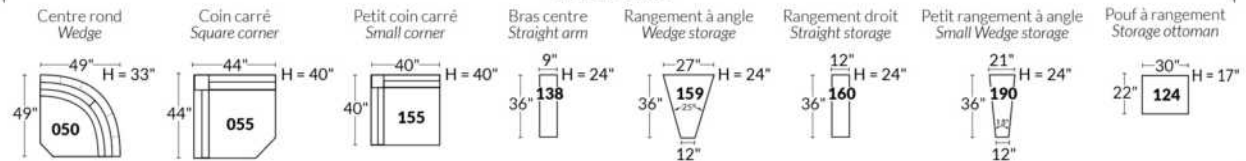

### EXEMPLE 23" EXAMPLE

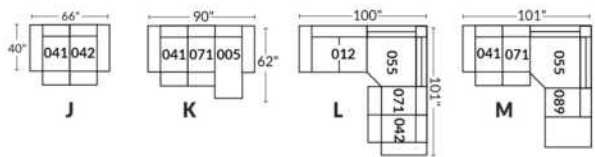

### EXEMPLE 30" EXAMPLE

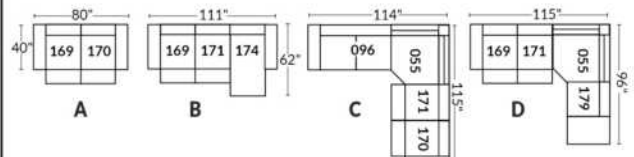



\*Disponibles sur certains modèles et SEULEMENT sur le BRAS LARGE.

### OPTIONS PORTE-GOBELETS

#### MÉTAL



Argent



Noir mat



Brun

#### ILLUMINÉ

1.



Porte-gobelet illuminé

2.



Porte-gobelet illuminé avec contrôle de l'inclinable, port USB & lumière DEL sous le siège

3.



Porte-gobelet illuminé avec contrôle double moteur, port USB & lumière DEL sous le siège

Nos porte-gobelets illuminés à un ou deux contrôles sont compatibles avec les lumières DEL sous le siège. Vous pouvez contrôler la lumière sur le porte-gobelet. Le porte-gobelet à 2 moteurs possède un contrôle remise à zéro (maison) pour remettre votre inclinable à la position de départ.

#### Lumière DEL sous le siège (en option)

Disponible seulement dans les configurations avec un minimum de 1 porte-gobelet illuminé à moteur qui contrôle l'ouverture et la fermeture de la lumière.

Pour les prix des options, voir la section description du modèle Optima.

Veuillez nous fournir un dessin de votre configuration qui indique le type de porte-gobelet et le positionnement.

#### Porte-gobelets avec contrôle

Il faut spécifier la position de ceux-ci; bras droit ou bras gauche et quel inclinable ils vont contrôler. Si vous avez une rangée de fauteuils avec plusieurs porte-gobelets, le contrôle sera par défaut sur le bras gauche et sur le droit pour le dernier bras extérieur.

#### EXEMPLE A

041-169 : Contrôleur et porte-gobelet à gauche  
071-171 : boutons tactiles sur le côté du siège  
042-170 : Contrôleur et porte-gobelet à droite

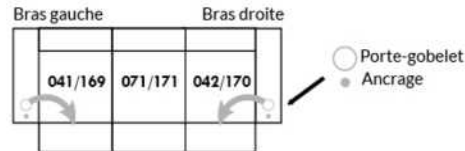

#### EXEMPLE B

071-171 : Ces deux items peuvent être connectés à un porte-gobelet intelligent qui pourra contrôler l'inclinable.  
Il faut alors utiliser un de ces items: 138,159, 160 et 190

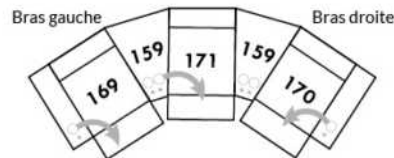

#### Informations sur les appui-têtes et boutons de contrôles des inclinables

##### AVEC porte-gobelet illuminés

Si vous prenez un item **stationnaire**, vous aurez par défaut le porte-gobelet N°1.  
Si vous prenez un **appui-tête manuel**, vous aurez le porte-gobelet N°2.  
Si vous prenez un **appui-tête électrique**, vous aurez par défaut le porte-gobelet N°3.

##### SANS porte-gobelet et avec un inclinable

Si vous prenez un item inclinable et un **appui-tête manuel**, il y aura un contrôle à boutons tactiles.  
Si vous prenez un item inclinable avec un **appui-tête électrique**, vous aurez un contrôleur à bouton poussoir double avec prise USB.  
Si c'est un **item sans bras** (071-171) il y aura alors les boutons tactiles.



Boutons tactiles



Boutons poussoirs

\*Disponibles sur certains modèles et SEULEMENT sur le BRAS LARGE.

### OPTIONS ACCESSOIRES

<p><b>Ancrage pour accessoires</b></p> 	<p><b>V51</b> Porte verre à vin</p> 	<p><b>V52</b> Tablette pivotante en plastique</p> 	<p><b>V53</b> Tablette pivotante en bois (choix de 8 couleurs)</p> 
<p><b>V54</b> Porte tablette</p> 	<p><b>V55</b> Lampe DEL</p> 	<p>Spécifiez sur quel bras (gauche ou droit) la tablette sera installée</p>	

Pour les prix des ancrages, voir la section description du modèle Optima et pour les accessoires vous référer à la fin de la liste de prix.

### Items 138-159-160-190 et bras large

Option ancrage et porte-gobelet \*Non disponible sur les petits bras\*.

Veuillez spécifier sur quel bras vous voulez avoir les ancrages et les porte-gobelets.

NB: Item 138- 159-160-190 sont non finis sur les côtés, doivent être utilisés entre 2 sièges. Chaque item à rangement possède 2 prises USB et une prise électrique à l'intérieur du rangement.

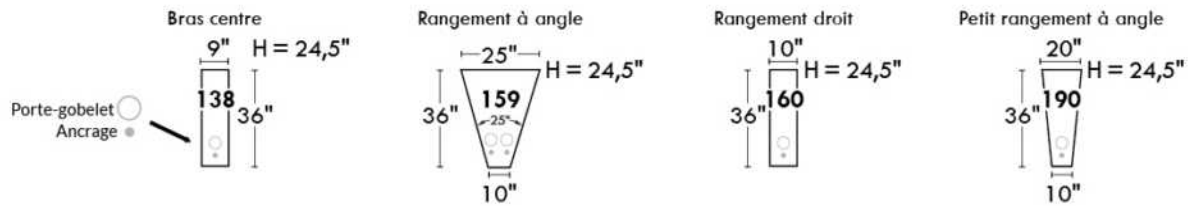

### SUGGESTIONS DE CONFIGURATIONS

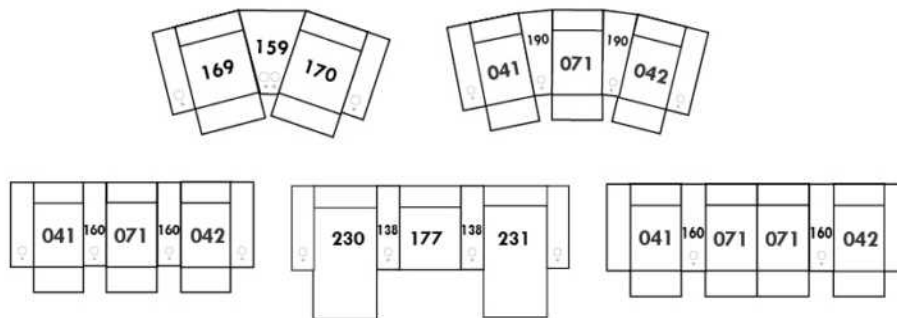

## Liste de prix CDN

### SHIRAZ

PATTE: Spécifiez couleur des pattes pour LG87 ou LG96. Aussi disponible pattes de métal LG88.

COMBO: Recouvrement #2 sur les dossiers seulement.

CUIR WEAVE: Grade 40, disponible sur les bras et le devant de la base. Utilisez le grade le plus élevé.

Description	L x P x H	Cuir						Tissu		
		10	20	30 Bronx Hugo Illusion Tucson Utah Vintage Wild Laredo Yukon	40 Cavallo Princess Santiago Sensation Sunset Trina Victoria	50 Bull Cassiope Dublin	60 Caress Ultrasued	A	B COM	C alta
001 FAUTEUIL	34X36X35	2725	2940	3150	3365	3575	3790	2065	2200	2340
002 CAUSEUSE	57X36X35	3890	4140	4390	4640	4890	5140	2825	3000	3175
003 SOFA	80X36X35	4575	4915	5250	5590	5925	6265	3475	3665	3850
005 CHAISE LONGUE BRAS DROIT	29X62X35	3200	3415	3625	3840	4050	4265	2340	2475	2615
006 POUF	25.5X25.5X18	1375	1440	1500	1565	1625	1690	1100	1150	1200
009 CAUSEUSE SANS BRAS	46X36X35	3265	3550	3840	4125	4415	4700	2400	2600	2800
011 CHAISE LONGUE BRAS GAUCHE	29X62X35	3200	3415	3625	3840	4050	4265	2340	2475	2615
012 CAUSEUSE BRAS GAUCHE	52X36X35	3440	3690	3940	4190	4440	4690	2640	2765	2890
018 CAUSEUSE ANGULAIRE BRAS GAUCHE	62X48X35	3290	3575	3865	4150	4440	4725	2465	2665	2865
023 CAUSEUSE ANGULAIRE BRAS DROIT	62X48X35	3290	3575	3865	4150	4440	4725	2465	2665	2865
024 CAUSEUSE MODULAIRE ALLONGEE DROIT	81X36X35	4715	4965	5215	5465	5715	5965	3440	3615	3790
040 SOFA SANS BRAS	69X36X35	4140	4475	4815	5150	5490	5825	3075	3275	3475
046 CAUSEUSE ANGULAIRE SANS BRAS	59X42X35	2725	3015	3300	3590	3875	4165	2275	2440	2600
048 CAUSEUSE MODULAIRE ALLONGEE GAUCHE	81X36X35	4715	4965	5215	5465	5715	5965	3440	3615	3790
050 CENTRE ROND	47X47X35	2875	3065	3250	3440	3625	3815	2165	2300	2440
051 FAUTEUIL SANS BRAS	23X36X35	1890	2075	2265	2450	2640	2825	1525	1665	1800
052 SOFA BRAS GAUCHE	75X36X35	4365	4715	5065	5415	5765	6115	3275	3515	3750
053 SOFA BRAS DROIT	75X36X35	4365	4715	5065	5415	5765	6115	3275	3515	3750
056 FAUTEUIL BRAS DROIT	29X36X35	2350	2565	2775	2990	3200	3415	1890	2015	2140
057 FAUTEUIL BRAS GAUCHE	29X36X35	2350	2565	2775	2990	3200	3415	1890	2015	2140
061 CAUSEUSE BRAS DROIT	52X36X35	3440	3690	3940	4190	4440	4690	2640	2765	2890
072 SOFA MODULAIRE BRAS GAUCHE	87X36X35	4975	5315	5650	5990	6325	6665	3675	3925	4175
073 SOFA MODULAIRE BRAS DROIT	87X36X35	4975	5315	5650	5990	6325	6665	3675	3925	4175
080 POUF ANGULAIRE	37X28X18	1515	1575	1640	1700	1765	1825	1290	1350	1415

# SHIRAZ



Hauteur complète 35" | Hauteur de siège 20" | Hauteur devant bras 27" | Profondeur d'assise 20"  
 Total Height 35" | Seat Height 20" | Arm Height 27" | Seat Depth 20"

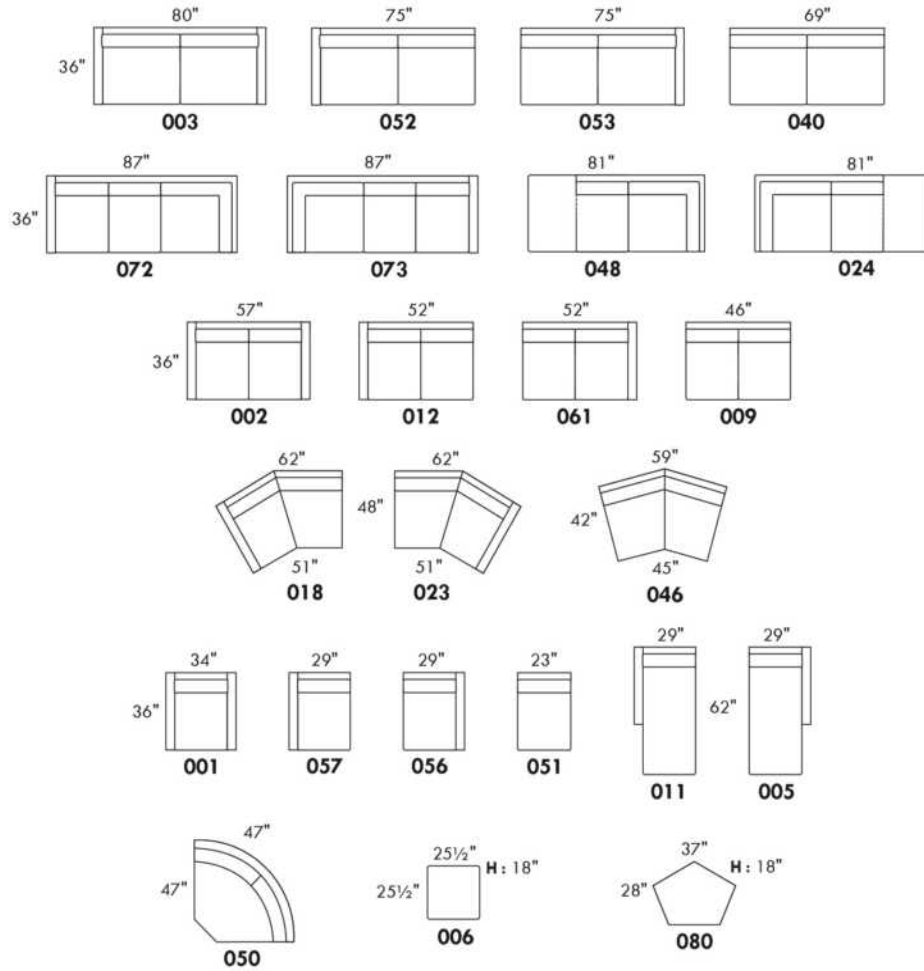

## CONFIGURATIONS

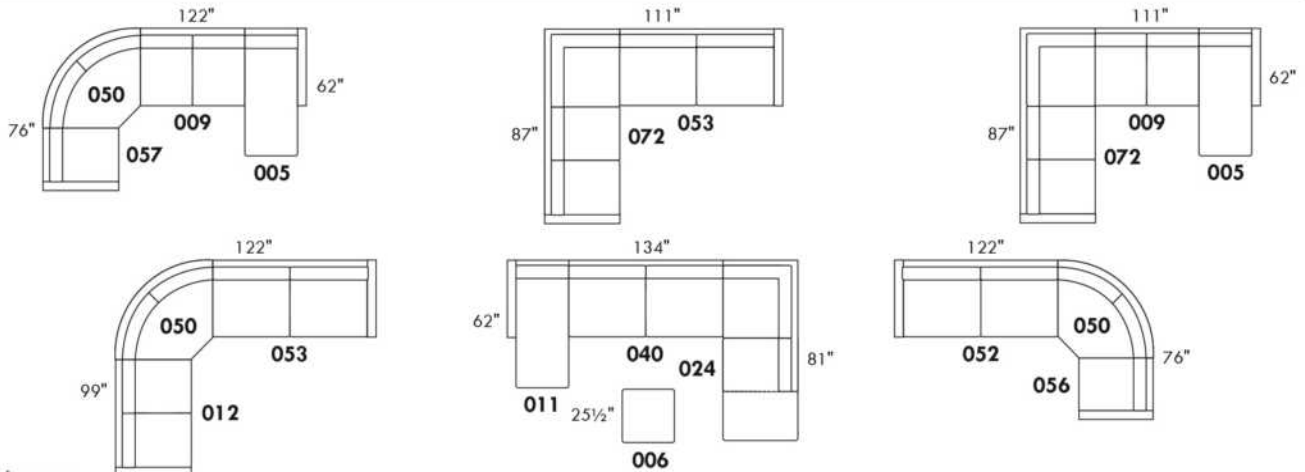

www.jaymar.ca

Toutes les dimensions indiquées sont au pouce près. Nos produits sont fabriqués à la main et des variations mineures peuvent survenir.  
 All dimensions indicated are to the nearest inch. Our product is hand-made and minor variations can occur.

## SORRENTO

### CARACTÉRISTIQUES:

- Appui-tête ajustable manuel sur tous les items (fixe sur centre rond).
  - Fauteuil inclinable motorisé pleine jambe "à mécanisme \*protège-mur ". \*Faut. 043 & 163: Dégagement mural 16".
  - Chaise longue inclinable motorisé: Dégagement mural 8" & avant 5".
  - Coussins de siège avec mousse modelée + 1" de mousse mémoire; bras avec mousse mémoire.
  - Couture: petit fil en tissu & gros fil plat en cuir.
- Note: 2 inclinables séparés par un coin ne peuvent pas ouvrir en même temps. Aucuns inclinables à côté d'item #155.

### OPTIONS

- \*Appui-tête motorisé: \$400 ch. \*N/D sur items fixes.
- \*Appui-tête motorisé \$400 + Support lombaire & dos chauffant \$500= \$900 ch. (Uniquement sur items inclinable avec bras).
- Bloc-batterie: \$400/mec.
- Mousse: Extra ferme \$40/siège.
- Choix bras (LARGE ou PETIT de 6"): Pattes sur bras LARGE: LG106 bois ou LG189 métal (noire ou chrome). Sur PETIT Bras: LG195 bois ou LG196 métal (noire ou chrome). Spécifiez couleur.
- Profondeur d'assise: 20" ou \*22". \*Le 22" N/D sur faut. 043 & 163.
- Faut. 043-163: avec base en bois (spécifiez couleur).

Description	L x P x H	Cuir						Tissu		
		10	20	30 Bronx Hugo Illusion Tucson Utah Vintage Wild Laredo Yukon	40 Cavallo Princess Santiago Sensation Sunset Trina Victoria	50 Bull Cassiope Dublin	60 Caress Ultrasued	A	B COM	C alta
001 FAUTEUIL	46x40x33/40	4725	4950	5175	5400	5625	5850	3840	3950	4065
002 CAUSEUSE	69x40x33/40	6750	7040	7325	7615	7900	8190	5440	5625	5815
003 SOFA	93x40x33/40	8165	8540	8915	9290	9665	10040	6565	6790	7015
005 CHAISE LONGUE BRAS DROIT	35x62x33/40	4415	4575	4740	4900	5065	5225	3525	3675	3825
009 CAUSEUSE SANS BRAS	47x40x33/40	4740	4915	5090	5265	5440	5615	3725	3925	4125
011 CHAISE LONGUE BRAS GAUCHE	35x62x33/40	4415	4575	4740	4900	5065	5225	3525	3675	3825
012 CAUSEUSE BRAS GAUCHE	58x40x33/40	5800	6050	6300	6550	6800	7050	4625	4815	5000
017 FAUTEUIL DOUBLE	53x40x33/40	4950	5200	5450	5700	5950	6200	4000	4150	4300
021 SOFA APPARTEMENT SANS BRAS	61x40x33/40	5350	5600	5850	6100	6350	6600	4175	4390	4600
040 SOFA SANS BRAS	71x40x33/40	6125	6415	6700	6990	7275	7565	4875	5100	5325
041 FAUTEUIL INCLINABLE BRAS-G	35x40x33/40	4715	4900	5090	5275	5465	5650	4015	4100	4190
042 FAUTEUIL INCLINABLE BRAS-D	35x40x33/40	4715	4900	5090	5275	5465	5650	4015	4100	4190
043 FAUTEUIL INCLINABLE BERÇANT PIVOTANT	30x34x42	5590	5865	6140	6415	6690	6965	4690	4800	4915
044 FAUTEUIL INCLINABLE	46x40x33/40	5690	5915	6140	6365	6590	6815	4800	4925	5050
045 CAUSEUSE SANS BRAS ALLONGEE DROIT	68x40x33/40	5615	5850	6090	6325	6565	6800	4465	4625	4790
050 CENTRE ROND	49x49x33	4115	4365	4615	4865	5115	5365	3025	3175	3325
051 FAUTEUIL SANS BRAS	23,5x40x33/40	2715	2840	2965	3090	3215	3340	2115	2250	2390
052 SOFA BRAS GAUCHE	82x40x33/40	7175	7515	7850	8190	8525	8865	5725	5965	6200
053 SOFA BRAS DROIT	82x40x33/40	7175	7515	7850	8190	8525	8865	5725	5965	6200

## SORRENTO

### CARACTÉRISTIQUES:

- Appui-tête ajustable manuel sur tous les items (fixe sur centre rond).
  - Fauteuil inclinable motorisé pleine jambe "à mécanisme \*protège-mur ". \*Faut. 043 & 163: Dégagement mural 16".
  - Chaise longue inclinable motorisé: Dégagement mural 8" & avant 5".
  - Coussins de siège avec mousse modelée + 1" de mousse mémoire; bras avec mousse mémoire.
  - Couture: petit fil en tissu & gros fil plat en cuir.
- Note: 2 inclinables séparés par un coin ne peuvent pas ouvrir en même temps. Aucuns inclinables à côté d'item #155.

### OPTIONS

- \*Appui-tête motorisé: \$400 ch. \*N/D sur items fixes.
- \*Appui-tête motorisé \$400 + Support lombaire & dos chauffant \$500= \$900 ch. (Uniquement sur items inclinable avec bras).
- Bloc-batterie: \$400/mec.
- Mousse: Extra ferme \$40/siège.
- Choix bras (LARGE ou PETIT de 6"): Pattes sur bras LARGE: LG106 bois ou LG189 métal (noire ou chrome). Sur PETIT Bras: LG195 bois ou LG196 métal (noire ou chrome). Spécifiez couleur.
- Profondeur d'assise: 20" ou \*22". \*Le 22" N/D sur faut. 043 & 163.
- Faut. 043-163: avec base en bois (spécifiez couleur).

Description	L x P x H	Cuir						Tissu		
		10	20	30 Bronx Hugo Illusion Tucson Utah Vintage Wild Laredo Yukon	40 Cavallo Princess Santiago Sensation Sunset Trina Victoria	50 Bull Cassiope Dublin	60 Caress Ultrasued	A	B COM	C alta
055 COIN CARRE	44x44x33/40	4790	5025	5265	5500	5740	5975	3775	3915	4050
056 FAUTEUIL BRAS DROIT	35x40x33/40	3775	3940	4100	4265	4425	4590	3000	3150	3300
057 FAUTEUIL BRAS GAUCHE	35x40x33/40	3775	3940	4100	4265	4425	4590	3000	3150	3300
061 CAUSEUSE BRAS DROIT	58x40x33/40	5800	6050	6300	6550	6800	7050	4625	4815	5000
071 FAUTEUIL INCLINABLE SANS BRAS	23,5x40x33/40	3675	3815	3950	4090	4225	4365	3125	3275	3425
086 CAUSEUSE SANS BRAS ALLONGEE GAUCHE	68x40x33/40	5615	5850	6090	6325	6565	6800	4465	4625	4790
088 FAUTEUIL SANS BRAS ALLONGE GAUCHE	45x40x33/40	3600	3840	4075	4315	4550	4790	2825	2915	3000
089 FAUTEUIL SANS BRAS ALLONGE DROIT	45x40x33/40	3600	3840	4075	4315	4550	4790	2825	2915	3000
095 SOFA APPARTEMENT	83x40x33/40	7350	7715	8075	8440	8800	9165	5875	6115	6350
096 SOFA APPARTEMENT BRAS GAUCHE	72x40x33/40	6425	6700	6975	7250	7525	7800	5050	5275	5500
097 SOFA APPARTEMENT BRAS DROIT	72x40x33/40	6425	6700	6975	7250	7525	7800	5050	5275	5500
124 POUF AVEC RANGEMENT	30x22x17	1865	1915	1965	2015	2065	2115	1625	1675	1725
155 PETIT COIN CARRE	40x40x33/40	4790	5025	5265	5500	5740	5975	3775	3915	4050
163 FAUT. DBL INCL. BERCANT PIVOTANT	33x34x42	5725	6025	6325	6625	6925	7225	4700	4825	4950
165 FAUTEUIL DOUBLE INCLINABLE	53x40x33/40	5940	6190	6440	6690	6940	7190	5000	5165	5325
167 SOFA APP. SANS BRAS ALLONGE GAUCHE	82x40x33/40	6225	6550	6875	7200	7525	7850	4900	5115	5325
168 SOFA APP. SANS BRAS ALLONGE DROIT	82x40x33/40	6225	6550	6875	7200	7525	7850	4900	5115	5325
169 FAUTEUIL DOUBLE INCLINABLE BRAS GAUCHE	42x40x33/40	4975	5175	5375	5575	5775	5975	4175	4375	4575
170 FAUTEUIL DOUBLE INCLINABLE BRAS DROIT	42x40x33/40	4975	5175	5375	5575	5775	5975	4175	4375	4575
171 FAUTEUIL DOUBLE INCLINABLE SANS BRAS	30,5x40x33/40	3940	4065	4190	4315	4440	4565	3300	3450	3600

## SORRENTO

### CARACTÉRISTIQUES:

- Appui-tête ajustable manuel sur tous les items (fixe sur centre rond).
  - Fauteuil inclinable motorisé pleine jambe "à mécanisme \*protège-mur ". \*Faut. 043 & 163: Dégagement mural 16".
  - Chaise longue inclinable motorisé: Dégagement mural 8" & avant 5".
  - Coussins de siège avec mousse modelée + 1" de mousse mémoire; bras avec mousse mémoire.
  - Couture: petit fil en tissu & gros fil plat en cuir.
- Note: 2 inclinables séparés par un coin ne peuvent pas ouvrir en même temps. Aucuns inclinables à côté d'item #155.

### OPTIONS

- \*Appui-tête motorisé: \$400 ch. \*N/D sur items fixes.
- \*Appui-tête motorisé \$400 + Support lombaire & dos chauffant \$500= \$900 ch. (Uniquement sur items inclinable avec bras).
- Bloc-batterie: \$400/mec.
- Mousse: Extra ferme \$40/siège.
- Choix bras (LARGE ou PETIT de 6"): Pattes sur bras LARGE: LG106 bois ou LG189 métal (noire ou chrome). Sur PETIT Bras: LG195 bois ou LG196 métal (noire ou chrome). Spécifiez couleur.
- Profondeur d'assise: 20" ou \*22". \*Le 22" N/D sur faut. 043 & 163.
- Faut. 043-163: avec base en bois (spécifiez couleur).

Description	L x P x H	Cuir						Tissu		
		10	20	30 Bronx Hugo Illusion Tucson Utah Vintage Wild Laredo Yukon	40 Cavallo Princess Santiago Sensation Sunset Trina Victoria	50 Bull Cassiope Dublin	60 Caress Ultrasued	A	B COM	C alta
173 CHAISE LONGUE DOUBLE BRAS GAUCHE	42x62x33/40	4790	5015	5240	5465	5690	5915	3840	4040	4240
174 CHAISE LONGUE DOUBLE BRAS DROIT	42x62x33/40	4790	5015	5240	5465	5690	5915	3840	4040	4240
175 FAUTEUIL DOUBLE BRAS GAUCHE	42x40x33/40	3975	4200	4425	4650	4875	5100	3215	3375	3540
176 FAUTEUIL DOUBLE BRAS DROIT	42x40x33/40	3975	4200	4425	4650	4875	5100	3215	3375	3540
177 FAUTEUIL DOUBLE SANS BRAS	30,5x40x33/40	2965	3125	3290	3450	3615	3775	2290	2425	2565
178 FAUTEUIL DOUBLE SANS BRAS ALLONGE-G	52x40x33/40	3865	4065	4265	4465	4665	4865	3075	3225	3375
179 FAUTEUIL DOUBLE SANS BRAS ALLONGE-D	52x40x33/40	3865	4065	4265	4465	4665	4865	3075	3225	3375
186 CAUS. SANS BRAS ALLONGEE RANGEMENT-G	68x40x33/40	6050	6250	6450	6650	6850	7050	4875	5040	5200
187 CAUS. SANS BRAS ALLONGEE RANGEMENT-D	68x40x33/40	6050	6250	6450	6650	6850	7050	4875	5040	5200
188 FAUT. SANS BRAS ALLONGE RANGEMENT-G	45x40x33/40	4000	4225	4450	4675	4900	5125	3240	3325	3415
189 FAUT. SANS BRAS ALLONGE RANGEMENT-D	45x40x33/40	4000	4225	4450	4675	4900	5125	3240	3325	3415
221 FAUT. DBL SANS BRAS ALLONGE RANGEMENT-G	52x40x33/40	4265	4475	4690	4900	5115	5325	3475	3625	3775
222 FAUT. DBL SANS BRAS ALLONGE RANGEMENT-D	52x40x33/40	4265	4475	4690	4900	5115	5325	3475	3625	3775
223 SOFA APP SANS BRAS ALLONGE RANGEMENT-G	82x40x33/40	6640	6965	7290	7615	7940	8265	5300	5540	5775
224 SOFA APP SANS BRAS ALLONGE RANGEMENT-D	82x40x33/40	6640	6965	7290	7615	7940	8265	5300	5540	5775
236 CHAISE LONGUE INCLINABLE BRAS GAUCHE	35x62x33/40	5400	5565	5725	5890	6050	6215	4550	4700	4850
237 CHAISE LONGUE INCLINABLE BRAS DROIT	35x62x33/40	5400	5565	5725	5890	6050	6215	4550	4700	4850
238 CHAISE LONGUE DBL INCLINABLE BRAS-G	42x62x33/40	5790	6015	6240	6465	6690	6915	4850	5050	5250
239 CHAISE LONGUE DBL INCLINABLE BRAS-D	42x62x33/40	5790	6015	6240	6465	6690	6915	4850	5050	5250

### CONFIGURATIONS

## Liste de prix CDN

### SORRENTO

Description	L x P x H	Cuir						Tissu		
		10	20	30 Bronx Hugo Illusion Tucson Utah Vintage Wild Laredo Yukon	40 Cavallo Princess Santiago Sensation Sunset Trina Victoria	50 Bull Cassiope Dublin	60 Caress Ultrasued	A	B COM	C alta
A CONFIG (169-170)	84X40X40	9950	10350	10750	11150	11550	11950	8350	8750	9150
B CONFIG (169-171-174)	115X62X40	13705	14255	14805	15355	15905	16455	11315	11865	12415
C CONFIG (096-055-171-170)	116X116X40	20130	20965	21805	22640	23480	24315	16300	17015	17725
D CONFIG (169-171-055-179)	116X96X40	17570	18330	19095	19855	20620	21380	14325	14965	15600
J CONFIG (041-042)	70X40X40	9430	9800	10180	10550	10930	11300	8030	8200	8380
K CONFIG (041-071-005)	94X62X40	12805	13290	13780	14265	14755	15240	10665	11050	11440
L CONFIG (012-055-071-042)	102X102X40	18980	19790	20605	21415	22230	23040	15540	16105	16665
M CONFIG (041-071-055-089)	103X89X40	16780	17580	18380	19180	19980	20780	13740	14205	14665





# SORRENTO

**OPTIMA**  
Collection

**Jaymar**

Conçu et fabriqué fièrement au Canada  
Proudly designed and made in Canada

Nos produits sont fabriqués à la main et des variations mineures peuvent survenir

Our product is hand-made and minor variations can occur.

## SPECIFICATIONS

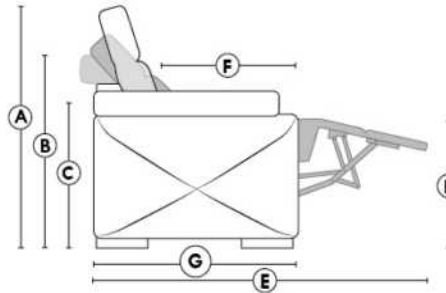

- Appui-tête levé / Headrest up
- Appui-tête baissé / Headrest down
- Complètement incliné / Fully reclined

- A** Hauteur complète 40" Total Height
- B** Hauteur appui-tête baissé 33" Height headrest down
- C** Hauteur du bras 22,5" Arm Height
- D** Hauteur du siège 19,5" Seat height
- E** Profondeur inclinée 65" Depth fully reclined
- F** Profondeur d'assise 20"ou/ou 22" Seat depth
- G** Profondeur appui-tête monté 37,5" Depth with headrest up

## BRAS | ARMS

Option de bras:  
Bras Régulier Large 11" ou Petit bras 6"

Arm option  
Regular arm Large 11" or Small arm 6"

Contrôle de l'inclinaison situé à l'extérieur du bras  
Recliner control located on the outside of the arm.

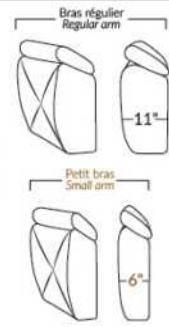

## FAUTEUIL BERÇANT PIVOTANT INCLINABLE SWIVEL ROCKING MOTION CHAIR

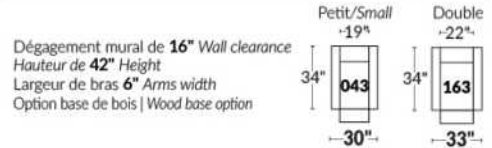

## SIÈGE 23" DE LARGE | 23" SEAT WIDTH

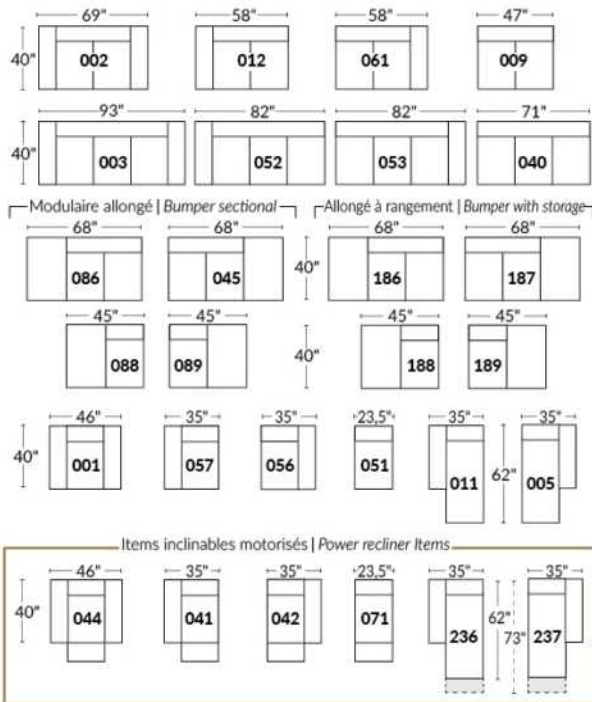

## SIÈGE 30" DE LARGE | 30" SEAT WIDTH

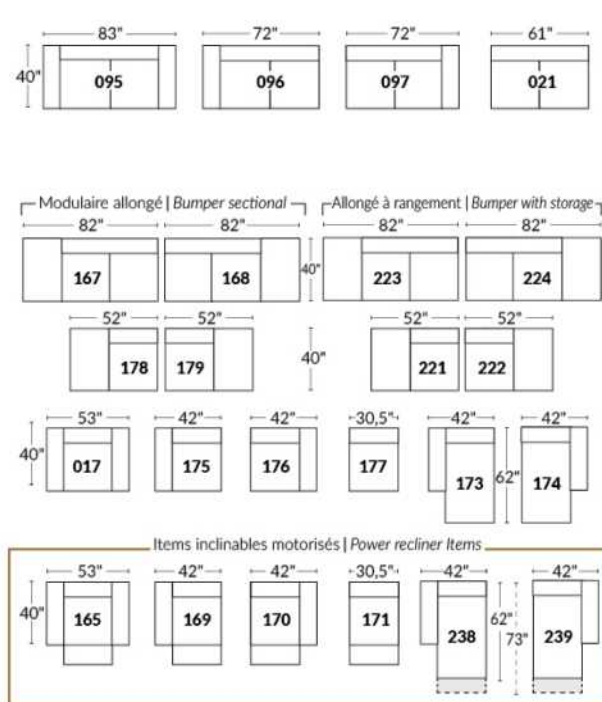

### Autres | Others

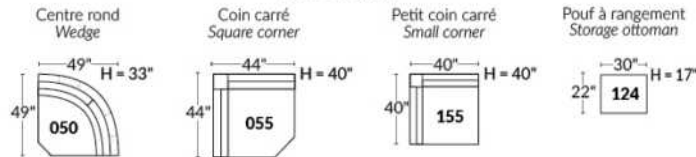

## EXEMPLE 23" EXAMPLE

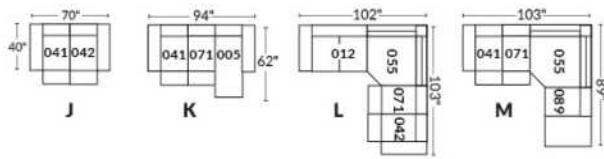

## EXEMPLE 30" EXAMPLE

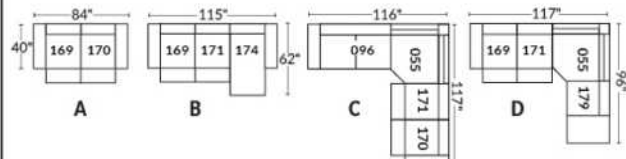

## SYDNEY

Appui-tête ajustable manuel sur tous les items (fixe sur centre rond).  
 Fauteuil inclinable motorisé pleine jambe "à mécanisme \*protège-mur ". \*Faut. 043 & 163: Dégagement mural 16"  
 Chaise longue inclinable motorisé: Dégagement mural 8" & avant 5".  
 Coussins de siège avec mousse modelée + 1" de mousse mémoire; bras avec mousse mémoire.  
 Couture: petit fil en tissu et gros fil plat en cuir.  
 Note: 2 inclinables séparés par un coin ne peuvent pas ouvrir en même temps. Aucuns inclinables à côté d'item #155.

### OPTIONS

\*Appui-tête motorisé: \$400 ch. \*N/D sur items fixes.  
 \*Appui-tête motorisé \$400 + Support lombaire & dos chauffant \$500= \$900 ch. (Uniquement sur items inclinable avec bras).  
 Bloc-batterie: \$400/mec.  
 Mousse: Extra ferme \$40/siège.  
 Choix bras (LARGE ou PETIT de 6"): Pattes sur bras LARGE: LG103 bois ou LG189 métal (noire ou chrome). PETIT Bras: LG08 bois ou LG196 métal (noire ou chrome). Spécifiez couleur.  
 Profondeur d'assise: 20" ou \*22". \*Le 22" N/D sur faut. 043 & 163.  
 Faut. 043-163: avec base en bois (spécifiez couleur).  
 Item 327 Tablette en merisier pour bras LARGE uniquement: Spécifier couleur.

CINÉMA MAISON - Détails accessoires & configs.: Voir page Cinéma maison en annexe.

Ancrage pour accessoires: \$90 ch.  
 Porte-Gobelets: En métal: \$100 ch. | Illuminé: \$100 ch. | \*Illuminé avec contrôle (1 ou 2 moteurs): \$140 ch.  
 \*Lumière DEL sous le siège: \$65/siège.

Description	L x P x H	Cuir						Tissu		
		10	20	30 Bronx Hugo Illusion Tucson Utah Vintage Wild Laredo Yukon	40 Cavallo Princess Santiago Sensation Sunset Trina Victoria	50 Bull Cassiope Dublin	60 Caress Ultrasued	A	B COM	C alta
001 FAUTEUIL	45x40x33/40	4725	4950	5175	5400	5625	5850	3840	3950	4065
002 CAUSEUSE	68x40x33/40	6750	7040	7325	7615	7900	8190	5440	5625	5815
003 SOFA	92x40x33/40	8165	8540	8915	9290	9665	10040	6565	6790	7015
005 CHAISE LONGUE BRAS DROIT	35x62x33/40	4415	4575	4740	4900	5065	5225	3525	3675	3825
009 CAUSEUSE SANS BRAS	47x40x33/40	4740	4915	5090	5265	5440	5615	3725	3925	4125
011 CHAISE LONGUE BRAS GAUCHE	35x62x33/40	4415	4575	4740	4900	5065	5225	3525	3675	3825
012 CAUSEUSE BRAS GAUCHE	58x40x33/40	5800	6050	6300	6550	6800	7050	4625	4815	5000
017 FAUTEUIL DOUBLE	52x40x33/40	4950	5200	5450	5700	5950	6200	4000	4150	4300
021 SOFA APPARTEMENT SANS BRAS	61x40x33/40	5350	5600	5850	6100	6350	6600	4175	4390	4600
040 SOFA SANS BRAS	71x40x33/40	6125	6415	6700	6990	7275	7565	4875	5100	5325
041 FAUTEUIL INCLINABLE BRAS-G	35x40x33/40	4715	4900	5090	5275	5465	5650	4015	4100	4190
042 FAUTEUIL INCLINABLE BRAS-D	35x40x33/40	4715	4900	5090	5275	5465	5650	4015	4100	4190
043 FAUTEUIL INCLINABLE BERÇANT PIVOTANT	30x34x42	5590	5865	6140	6415	6690	6965	4690	4800	4915
044 FAUTEUIL INCLINABLE	45x40x33/40	5690	5915	6140	6365	6590	6815	4800	4925	5050
045 CAUSEUSE SANS BRAS ALLONGEE DROIT	68x40x33/40	5615	5850	6090	6325	6565	6800	4465	4625	4790
050 CENTRE ROND	49x49x33	4115	4365	4615	4865	5115	5365	3025	3175	3325

## SYDNEY

Appui-tête ajustable manuel sur tous les items (fixe sur centre rond).  
 Fauteuil inclinable motorisé pleine jambe "à mécanisme \*protège-mur ". \*Faut. 043 & 163: Dégagement mural 16"  
 Chaise longue inclinable motorisé: Dégagement mural 8" & avant 5".  
 Coussins de siège avec mousse modelée + 1" de mousse mémoire; bras avec mousse mémoire.  
 Couture: petit fil en tissu et gros fil plat en cuir.  
 Note: 2 inclinables séparés par un coin ne peuvent pas ouvrir en même temps. Aucuns inclinables à côté d'item #155.

### OPTIONS

\*Appui-tête motorisé: \$400 ch. \*N/D sur items fixes.  
 \*Appui-tête motorisé \$400 + Support lombaire & dos chauffant \$500= \$900 ch. (Uniquement sur items inclinable avec bras).  
 Bloc-batterie: \$400/mec.  
 Mousse: Extra ferme \$40/siège.  
 Choix bras (LARGE ou PETIT de 6"): Pattes sur bras LARGE: LG103 bois ou LG189 métal (noire ou chrome). PETIT Bras: LG08 bois ou LG196 métal (noire ou chrome). Spécifiez couleur.  
 Profondeur d'assise: 20" ou \*22". \*Le 22" N/D sur faut. 043 & 163.  
 Faut. 043-163: avec base en bois (spécifiez couleur).  
 Item 327 Tablette en merisier pour bras LARGE uniquement: Spécifier couleur.

CINÉMA MAISON - Détails accessoires & configs.: Voir page Cinéma maison en annexe.

Ancrage pour accessoires: \$90 ch.

Porte-Gobelets: En métal: \$100 ch. | Illuminé: \$100 ch. | \*Illuminé avec contrôle (1 ou 2 moteurs): \$140 ch.

\*Lumière DEL sous le siège: \$65/siège.

Description	L x P x H	Cuir						Tissu		
		10	20	30 Bronx Hugo Illusion Tucson Utah Vintage Wild Laredo Yukon	40 Cavallo Princess Santiago Sensation Sunset Trina Victoria	50 Bull Cassiope Dublin	60 Caress Ultrasued	A	B COM	C alta
051 FAUTEUIL SANS BRAS	23,5x40x33/40	2715	2840	2965	3090	3215	3340	2115	2250	2390
052 SOFA BRAS GAUCHE	82x40x33/40	7175	7515	7850	8190	8525	8865	5725	5965	6200
053 SOFA BRAS DROIT	82x40x33/40	7175	7515	7850	8190	8525	8865	5725	5965	6200
055 COIN CARRE	44x44x33/40	4790	5025	5265	5500	5740	5975	3775	3915	4050
056 FAUTEUIL BRAS DROIT	35x40x33/40	3775	3940	4100	4265	4425	4590	3000	3150	3300
057 FAUTEUIL BRAS GAUCHE	35x40x33/40	3775	3940	4100	4265	4425	4590	3000	3150	3300
061 CAUSEUSE BRAS DROIT	58x40x33/40	5800	6050	6300	6550	6800	7050	4625	4815	5000
071 FAUTEUIL INCLINABLE SANS BRAS	23,5x40x33/40	3675	3815	3950	4090	4225	4365	3125	3275	3425
086 CAUSEUSE SANS BRAS ALLONGEE GAUCHE	68x40x33/40	5615	5850	6090	6325	6565	6800	4465	4625	4790
088 FAUTEUIL SANS BRAS ALLONGE GAUCHE	45x40x33/40	3600	3840	4075	4315	4550	4790	2825	2915	3000
089 FAUTEUIL SANS BRAS ALLONGE DROIT	45x40x33/40	3600	3840	4075	4315	4550	4790	2825	2915	3000
095 SOFA APPARTEMENT	82x40x33/40	7350	7715	8075	8440	8800	9165	5875	6115	6350
096 SOFA APPARTEMENT BRAS GAUCHE	72x40x33/40	6425	6700	6975	7250	7525	7800	5050	5275	5500
097 SOFA APPARTEMENT BRAS DROIT	72x40x33/40	6425	6700	6975	7250	7525	7800	5050	5275	5500
124 POUF AVEC RANGEMENT	30x22x17	1865	1915	1965	2015	2065	2115	1625	1675	1725
138 BRAS CENTRE	10.5x36x22.5	1040	1125	1215	1300	1390	1475	875	915	950

## SYDNEY

Appui-tête ajustable manuel sur tous les items (fixe sur centre rond).  
 Fauteuil inclinable motorisé pleine jambe "à mécanisme \*protège-mur ". \*Faut. 043 & 163: Dégagement mural 16"  
 Chaise longue inclinable motorisé: Dégagement mural 8" & avant 5".  
 Coussins de siège avec mousse modelée + 1" de mousse mémoire; bras avec mousse mémoire.  
 Couture: petit fil en tissu et gros fil plat en cuir.  
 Note: 2 inclinables séparés par un coin ne peuvent pas ouvrir en même temps. Aucuns inclinables à côté d'item #155.

### OPTIONS

\*Appui-tête motorisé: \$400 ch. \*N/D sur items fixes.  
 \*Appui-tête motorisé \$400 + Support lombaire & dos chauffant \$500= \$900 ch. (Uniquement sur items inclinable avec bras).  
 Bloc-batterie: \$400/mec.  
 Mousse: Extra ferme \$40/siège.  
 Choix bras (LARGE ou PETIT de 6"): Pattes sur bras LARGE: LG103 bois ou LG189 métal (noire ou chrome). PETIT Bras: LG08 bois ou LG196 métal (noire ou chrome). Spécifiez couleur.  
 Profondeur d'assise: 20" ou \*22". \*Le 22" N/D sur faut. 043 & 163.  
 Faut. 043-163: avec base en bois (spécifiez couleur).  
 Item 327 Tablette en merisier pour bras LARGE uniquement: Spécifier couleur.

CINÉMA MAISON - Détails accessoires & configs.: Voir page Cinéma maison en annexe.

Ancrage pour accessoires: \$90 ch.  
 Porte-Gobelets: En métal: \$100 ch. | Illuminé: \$100 ch. | \*Illuminé avec contrôle (1 ou 2 moteurs): \$140 ch.  
 \*Lumière DEL sous le siège: \$65/siège.

Description	L x P x H	Cuir						Tissu		
		10	20	30 Bronx Hugo Illusion Tucson Utah Vintage Wild Laredo Yukon	40 Cavallo Princess Santiago Sensation Sunset Trina Victoria	50 Bull Cassiope Dublin	60 Caress Ultrasued	A	B COM	C alta
155 PETIT COIN CARRE	40x40x33/40	4790	5025	5265	5500	5740	5975	3775	3915	4050
159 RANGEMENT À ANGLE	12/27x36x22.5	1865	1940	2015	2090	2165	2240	1465	1500	1540
160 RANGEMENT DROIT	12x36x22.5	1800	1865	1925	1990	2050	2115	1375	1425	1475
163 FAUT. DBL INCL. BERCANT PIVOTANT	33x34x42	5725	6025	6325	6625	6925	7225	4700	4825	4950
165 FAUTEUIL DOUBLE INCLINABLE	52x40x33/40	5940	6190	6440	6690	6940	7190	5000	5165	5325
167 SOFA APP. SANS BRAS ALLONGE GAUCHE	82x40x33/40	6225	6550	6875	7200	7525	7850	4900	5115	5325
168 SOFA APP. SANS BRAS ALLONGE DROIT	82x40x33/40	6225	6550	6875	7200	7525	7850	4900	5115	5325
169 FAUTEUIL DOUBLE INCLINABLE BRAS GAUCHE	42x40x33/40	4975	5175	5375	5575	5775	5975	4175	4375	4575
170 FAUTEUIL DOUBLE INCLINABLE BRAS DROIT	42x40x33/40	4975	5175	5375	5575	5775	5975	4175	4375	4575
171 FAUTEUIL DOUBLE INCLINABLE SANS BRAS	30,5x40x33/40	3940	4065	4190	4315	4440	4565	3300	3450	3600
173 CHAISE LONGUE DOUBLE BRAS GAUCHE	42x62x33/40	4790	5015	5240	5465	5690	5915	3840	4040	4240
174 CHAISE LONGUE DOUBLE BRAS DROIT	42x62x33/40	4790	5015	5240	5465	5690	5915	3840	4040	4240
175 FAUTEUIL DOUBLE BRAS GAUCHE	42x40x33/40	3975	4200	4425	4650	4875	5100	3215	3375	3540
176 FAUTEUIL DOUBLE BRAS DROIT	42x40x33/40	3975	4200	4425	4650	4875	5100	3215	3375	3540
177 FAUTEUIL DOUBLE SANS BRAS	30,5x40x33/40	2965	3125	3290	3450	3615	3775	2290	2425	2565
178 FAUTEUIL DOUBLE SANS BRAS ALLONGE-G	52x40x33/40	3865	4065	4265	4465	4665	4865	3075	3225	3375

## SYDNEY

Appui-tête ajustable manuel sur tous les items (fixe sur centre rond).  
 Fauteuil inclinable motorisé pleine jambe "à mécanisme \*protège-mur ". \*Faut. 043 & 163: Dégagement mural 16"  
 Chaise longue inclinable motorisé: Dégagement mural 8" & avant 5".  
 Coussins de siège avec mousse modelée + 1" de mousse mémoire; bras avec mousse mémoire.  
 Couture: petit fil en tissu et gros fil plat en cuir.  
 Note: 2 inclinables séparés par un coin ne peuvent pas ouvrir en même temps. Aucuns inclinables à côté d'item #155.

### OPTIONS

\*Appui-tête motorisé: \$400 ch. \*N/D sur items fixes.  
 \*Appui-tête motorisé \$400 + Support lombaire & dos chauffant \$500= \$900 ch. (Uniquement sur items inclinable avec bras).  
 Bloc-batterie: \$400/mec.  
 Mousse: Extra ferme \$40/siège.  
 Choix bras (LARGE ou PETIT de 6"): Pattes sur bras LARGE: LG103 bois ou LG189 métal (noire ou chrome). PETIT Bras: LG08 bois ou LG196 métal (noire ou chrome). Spécifiez couleur.  
 Profondeur d'assise: 20" ou \*22". \*Le 22" N/D sur faut. 043 & 163.  
 Faut. 043-163: avec base en bois (spécifiez couleur).  
 Item 327 Tablette en merisier pour bras LARGE uniquement: Spécifier couleur.

CINÉMA MAISON - Détails accessoires & configs.: Voir page Cinéma maison en annexe.

Ancrage pour accessoires: \$90 ch.  
 Porte-Gobelets: En métal: \$100 ch. | Illuminé: \$100 ch. | \*Illuminé avec contrôle (1 ou 2 moteurs): \$140 ch.  
 \*Lumière DEL sous le siège: \$65/siège.

Description	L x P x H	Cuir						Tissu		
		10	20	30 Bronx Hugo Illusion Tucson Utah Vintage Wild Laredo Yukon	40 Cavallo Princess Santiago Sensation Sunset Trina Victoria	50 Bull Cassiope Dublin	60 Caress Ultrasued	A	B COM	C alta
179 FAUTEUIL DOUBLE SANS BRAS ALLONGE-D	52x40x33/40	3865	4065	4265	4465	4665	4865	3075	3225	3375
186 CAUS. SANS BRAS ALLONGEE RANGEMENT-G	68x40x33/40	6050	6250	6450	6650	6850	7050	4875	5040	5200
187 CAUS. SANS BRAS ALLONGEE RANGEMENT-D	68x40x33/40	6050	6250	6450	6650	6850	7050	4875	5040	5200
188 FAUT. SANS BRAS ALLONGE RANGEMENT-G	45x40x33/40	4000	4225	4450	4675	4900	5125	3240	3325	3415
189 FAUT. SANS BRAS ALLONGE RANGEMENT-D	45x40x33/40	4000	4225	4450	4675	4900	5125	3240	3325	3415
190 PETIT RANGEMENT À ANGLE	12/21x36x22.5	1800	1865	1925	1990	2050	2115	1375	1425	1475
221 FAUT. DBL SANS BRAS ALLONGE RANGEMENT-G	52x40x33/40	4265	4475	4690	4900	5115	5325	3475	3625	3775
222 FAUT. DBL SANS BRAS ALLONGE RANGEMENT-D	52x40x33/40	4265	4475	4690	4900	5115	5325	3475	3625	3775
223 SOFA APP SANS BRAS ALLONGE RANGEMENT-G	82x40x33/40	6640	6965	7290	7615	7940	8265	5300	5540	5775
224 SOFA APP SANS BRAS ALLONGE RANGEMENT-D	82x40x33/40	6640	6965	7290	7615	7940	8265	5300	5540	5775
236 CHAISE LONGUE INCLINABLE BRAS GAUCHE	35x62x33/40	5400	5565	5725	5890	6050	6215	4550	4700	4850
237 CHAISE LONGUE INCLINABLE BRAS DROIT	35x62x33/40	5400	5565	5725	5890	6050	6215	4550	4700	4850
238 CHAISE LONGUE DBL INCLINABLE BRAS-G	42x62x33/40	5790	6015	6240	6465	6690	6915	4850	5050	5250
239 CHAISE LONGUE DBL INCLINABLE BRAS-D	42x62x33/40	5790	6015	6240	6465	6690	6915	4850	5050	5250
327 TABLETTE DE MERISIER AMOVIBLE POUR BRAS	11 3/4 x 10 x 4	315	315	315	315	315	315	315	315	315
V51 PORTE VERRE A VIN	3.5 x 5.5 x 6.5	90	90	90	90	90	90	90	90	90

## SYDNEY

Appui-tête ajustable manuel sur tous les items (fixe sur centre rond).  
 Fauteuil inclinable motorisé pleine jambe "à mécanisme \*protège-mur ". \*Faut. 043 & 163: Dégagement mural 16"  
 Chaise longue inclinable motorisé: Dégagement mural 8" & avant 5".  
 Coussins de siège avec mousse modelée + 1" de mousse mémoire; bras avec mousse mémoire.  
 Couture: petit fil en tissu et gros fil plat en cuir.  
 Note: 2 inclinables séparés par un coin ne peuvent pas ouvrir en même temps. Aucuns inclinables à côté d'item #155.

### OPTIONS

\*Appui-tête motorisé: \$400 ch. \*N/D sur items fixes.  
 \*Appui-tête motorisé \$400 + Support lombaire & dos chauffant \$500= \$900 ch. (Uniquement sur items inclinable avec bras).  
 Bloc-batterie: \$400/mec.  
 Mousse: Extra ferme \$40/siège.  
 Choix bras (LARGE ou PETIT de 6"): Pattes sur bras LARGE: LG103 bois ou LG189 métal (noire ou chrome). PETIT Bras: LG08 bois ou LG196 métal (noire ou chrome). Spécifiez couleur.  
 Profondeur d'assise: 20" ou \*22". \*Le 22" N/D sur faut. 043 & 163.  
 Faut. 043-163: avec base en bois (spécifiez couleur).  
 Item 327 Tablette en merisier pour bras LARGE uniquement: Spécifier couleur.

CINÉMA MAISON - Détails accessoires & configs.: Voir page Cinéma maison en annexe.

Ancrage pour accessoires: \$90 ch.

Porte-Gobelets: En métal: \$100 ch. | Illuminé: \$100 ch. | \*Illuminé avec contrôle (1 ou 2 moteurs): \$140 ch.

\*Lumière DEL sous le siège: \$65/siège.

Description	L x P x H	Cuir						Tissu		
		10	20	30	40	50	60	A	B COM	C alta
				Bronx Hugo Illusion Tucson Utah Vintage Wild Laredo Yukon	Cavallo Princess Santiago Sensation Sunset Trina Victoria	Bull Cassiope Dublin	Caress Ultrasued			
V52 TABLETTE PIVOTANTE EN PLASTIQUE	13 3/8 x 9 5/8	90	90	90	90	90	90	90	90	90
V53 TABLETTE PIVOTANTE EN BOIS	19 x 10	150	150	150	150	150	150	150	150	150
V54 PORTE TABLETTE	4.5 x 8 x 10	100	100	100	100	100	100	100	100	100
V55 LAMPE DEL	1.5x5x14 plié/bent	90	90	90	90	90	90	90	90	90
<b>CONFIGURATIONS</b>										
_A CONFIG (169-170)	84X40X40	9950	10350	10750	11150	11550	11950	8350	8750	9150
_B CONFIG (169-171-174)	115X62X40	13705	14255	14805	15355	15905	16455	11315	11865	12415
_C CONFIG (096-055-171-170)	116X116X40	20130	20965	21805	22640	23480	24315	16300	17015	17725
_D CONFIG (169-171-055-179)	116X96X40	17570	18330	19095	19855	20620	21380	14325	14965	15600
_J CONFIG (041-042)	70X40X40	9430	9800	10180	10550	10930	11300	8030	8200	8380
_K CONFIG (041-071-005)	94X62X40	12805	13290	13780	14265	14755	15240	10665	11050	11440
_L CONFIG (012-055-071-042)	102X102X40	18980	19790	20605	21415	22230	23040	15540	16105	16665
_M CONFIG (041-071-055-089)	103X89X40	16780	17580	18380	19180	19980	20780	13740	14205	14665



# SYDNEY

**OPTIMA**  
Collection

**Jaymar**

Conçu et fabriqué fièrement au Canada  
Proudly designed and made in Canada

Nos produits sont fabriqués à la main et des variations mineures peuvent survenir

Our product is hand-made and minor variations can occur.

## SPECIFICATIONS

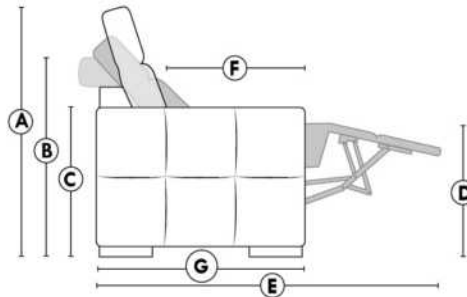

- Appui-tête levé Headrest up
- Appui-tête baissé Headrest down
- Complètement incliné Fully reclined

- A** Hauteur complète 40" Total Height
- B** Hauteur appui-tête baissé 33" Height headrest down
- C** Hauteur du bras 22,5" Arm Height
- D** Hauteur du siège 19,5" Seat height
- E** Profondeur inclinée 65" Depth fully reclined
- F** Profondeur d'assise 20" ou/ou 22" Seat depth
- G** Profondeur appui-tête monté 37,5" Depth with headrest up

## BRAS | ARMS

Option de bras:  
Bras Régulier Large 10,5" ou Petit bras 6"

Arm option  
Regular arm Large 10,5" or Small arm 6"

Contrôle de l'inclinaison situé à l'intérieur du bras  
Recliner control located on the inside of the arm.

Option d'accessoires disponible sur le bras régulier seulement  
Accessories option, available on Regular arms ONLY.

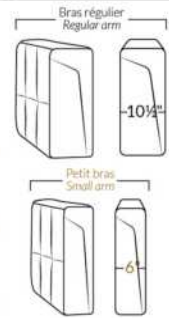

## FAUTEUIL BERÇANT PIVOTANT INCLINABLE SWIVEL ROCKING MOTION CHAIR



## SIÈGE 23" DE LARGE | 23" SEAT WIDTH

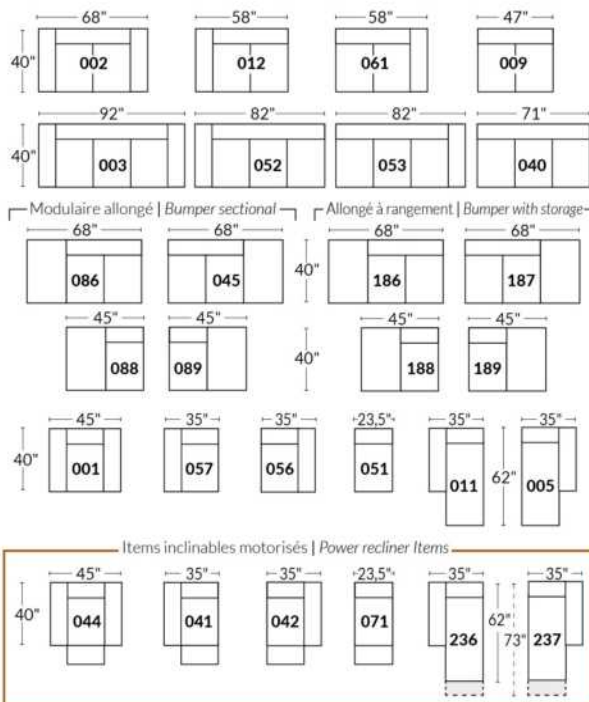

## SIÈGE 30" DE LARGE | 30" SEAT WIDTH

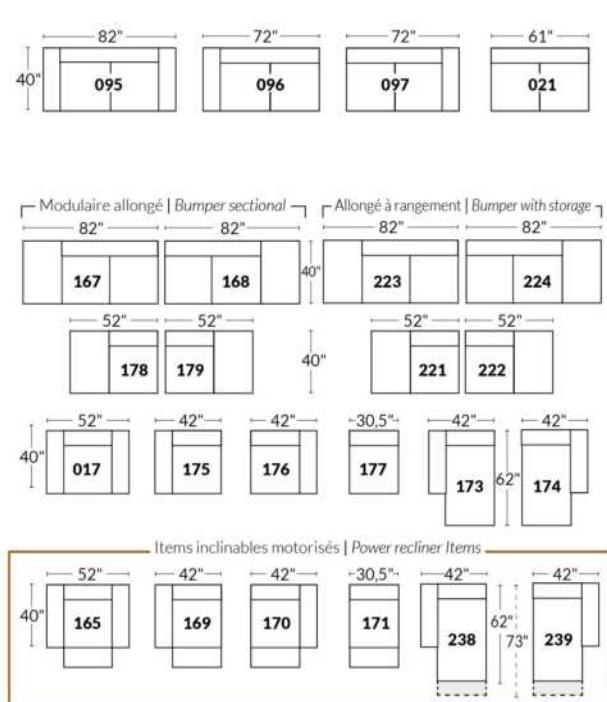

### Autres | Others

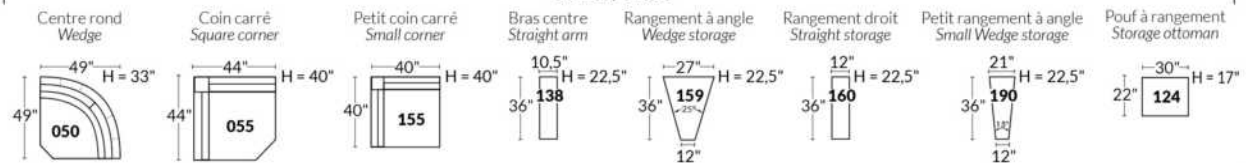

### EXEMPLE 23" EXAMPLE

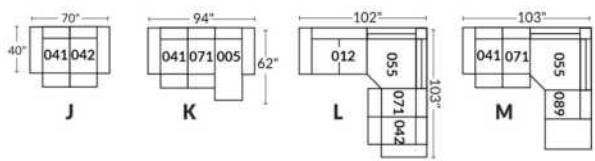

### EXEMPLE 30" EXAMPLE

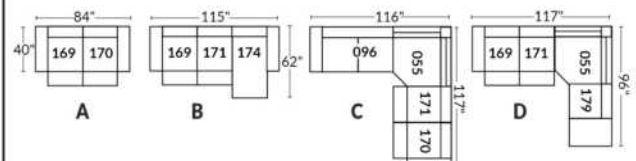



\*Disponibles sur certains modèles et SEULEMENT sur le BRAS LARGE.

### OPTIONS PORTE-GOBELETS

#### MÉTAL



Argent



Noir mat



Brun

#### ILLUMINÉ

1.



Porte-gobelet illuminé

2.



Porte-gobelet illuminé avec contrôle de l'inclinable, port USB & lumière DEL sous le siège

3.



Porte-gobelet illuminé avec contrôle double moteur, port USB & lumière DEL sous le siège

Nos porte-gobelets illuminés à un ou deux contrôles sont compatibles avec les lumières DEL sous le siège. Vous pouvez contrôler la lumière sur le porte-gobelet. Le porte-gobelet à 2 moteurs possède un contrôle remise à zéro (maison) pour remettre votre inclinable à la position de départ.

#### Lumière DEL sous le siège (en option)

Disponible seulement dans les configurations avec un minimum de 1 porte-gobelet illuminé à moteur qui contrôle l'ouverture et la fermeture de la lumière.

Pour les prix des options, voir la section description du modèle Optima.

Veuillez nous fournir un dessin de votre configuration qui indique le type de porte-gobelet et le positionnement.

#### Porte-gobelets avec contrôle

Il faut spécifier la position de ceux-ci; bras droit ou bras gauche et quel inclinable ils vont contrôler. Si vous avez une rangée de fauteuils avec plusieurs porte-gobelets, le contrôle sera par défaut sur le bras gauche et sur le droit pour le dernier bras extérieur.

#### EXEMPLE A

041-169 : Contrôleur et porte-gobelet à gauche  
071-171 : boutons tactiles sur le côté du siège  
042-170 : Contrôleur et porte-gobelet à droite

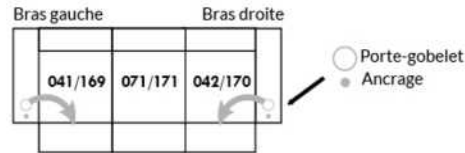

#### EXEMPLE B

071-171 : Ces deux items peuvent être connectés à un porte-gobelet intelligent qui pourra contrôler l'inclinable.  
Il faut alors utiliser un de ces items: 138,159, 160 et 190

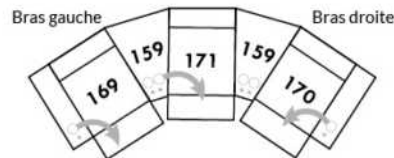

#### Informations sur les appui-têtes et boutons de contrôles des inclinables

##### AVEC porte-gobelet illuminés

Si vous prenez un item **stationnaire**, vous aurez par défaut le porte-gobelet N°1.  
Si vous prenez un **appui-tête manuel**, vous aurez le porte-gobelet N°2.  
Si vous prenez un **appui-tête électrique**, vous aurez par défaut le porte-gobelet N°3.

##### SANS porte-gobelet et avec un inclinable

Si vous prenez un item inclinable et un **appui-tête manuel**, il y aura un contrôle à boutons tactiles.  
Si vous prenez un item inclinable avec un **appui-tête électrique**, vous aurez un contrôleur à bouton poussoir double avec prise USB.  
Si c'est un **item sans bras** (071-171) il y aura alors les boutons tactiles.



Boutons tactiles



Boutons poussoirs



\*Disponibles sur certains modèles et SEULEMENT sur le BRAS LARGE.

### OPTIONS ACCESSOIRES

<p><b>Ancrage pour accessoires</b></p> 	<p><b>V51</b> Porte verre à vin</p> 	<p><b>V52</b> Tablette pivotante en plastique</p> 	<p><b>V53</b> Tablette pivotante en bois (choix de 8 couleurs)</p> 
<p><b>V54</b> Porte tablette</p> 	<p><b>V55</b> Lampe DEL</p> 	<p>Spécifiez sur quel bras (gauche ou droit) la tablette sera installée</p>	

Pour les prix des ancrages, voir la section description du modèle Optima et pour les accessoires vous référer à la fin de la liste de prix.

### Items 138-159-160-190 et bras large

Option ancrage et porte-gobelet \*Non disponible sur les petits bras\*.

Veuillez spécifier sur quel bras vous voulez avoir les ancrages et les porte-gobelets.

NB: Item 138- 159-160-190 sont non finis sur les côtés, doivent être utilisés entre 2 sièges. Chaque item à rangement possède 2 prises USB et une prise électrique à l'intérieur du rangement.

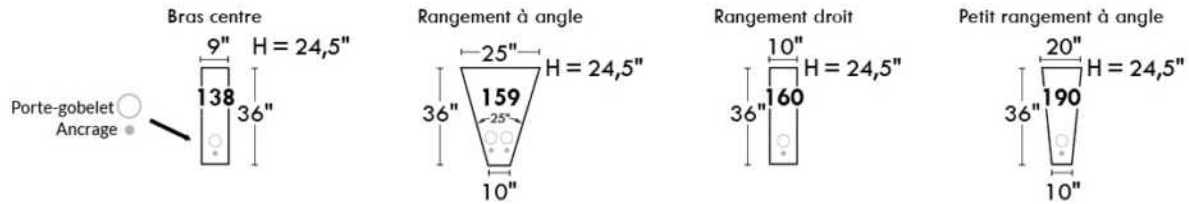

### SUGGESTIONS DE CONFIGURATIONS

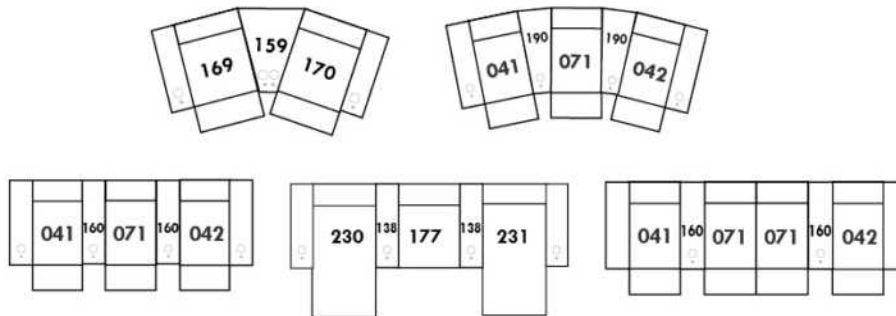

## Liste de prix CDN

### TALBOT

PATTES: LG60 métal ou LG302 bois. Si bois, spécifiez couleur de pattes.  
COMBO DISPONIBLE: Recouvrement #1 base et bras. / Recouvrement #2 dos et siège.

Description	L x P x H	Cuir						Tissu		
		10	20	30 Bronx Hugo Illusion Tucson Utah Vintage Wild Laredo Yukon	40 Cavallo Princess Santiago Sensation Sunset Trina Victoria	50 Bull Cassiope Dublin	60 Caress Ultrasued	A	B COM	C alta
001 FAUTEUIL	33X36X35	2940	3140	3340	3540	3740	3940	2090	2225	2365
002 CAUSEUSE	58X36X35	4050	4325	4600	4875	5150	5425	2975	3165	3350
005 CHAISE LONGUE BRAS DROIT	29X60X35	2925	3150	3375	3600	3825	4050	2175	2325	2475
006 POUF	25.5X25.5X18	1375	1440	1500	1565	1625	1690	1100	1150	1200
010 CHAISE LONGUE	33X60X35	3475	3700	3925	4150	4375	4600	2365	2575	2790
011 CHAISE LONGUE BRAS GAUCHE	29X60X35	2925	3150	3375	3600	3825	4050	2175	2325	2475
012 CAUSEUSE BRAS GAUCHE	54X36X35	3515	3750	3990	4225	4465	4700	2790	2990	3190
050 CENTRE ROND	48X48X35	2940	3175	3415	3650	3890	4125	2190	2300	2415
051 FAUTEUIL SANS BRAS	25X36X35	1975	2175	2375	2575	2775	2975	1775	1900	2025
055 COIN CARRE	36X36X35	2825	3040	3250	3465	3675	3890	2065	2200	2340
056 FAUTEUIL BRAS DROIT	40X36X35	2550	2715	2875	3040	3200	3365	1990	2100	2215
057 FAUTEUIL BRAS GAUCHE	40X36X35	2550	2715	2875	3040	3200	3365	1990	2100	2215
061 CAUSEUSE BRAS DROIT	54X36X35	3515	3750	3990	4225	4465	4700	2790	2990	3190
072 SOFA MODULAIRE BRAS GAUCHE	90X36X35	5500	5875	6250	6625	7000	7375	3500	3690	3875
073 SOFA MODULAIRE BRAS DROIT	90X36X35	5500	5875	6250	6625	7000	7375	3500	3690	3875
095 SOFA APPARTEMENT	80X36X35	4990	5365	5740	6115	6490	6865	3165	3350	3540
096 SOFA APPARTEMENT BRAS GAUCHE	76X36X35	4475	4850	5225	5600	5975	6350	3050	3265	3475
097 SOFA APPARTEMENT BRAS DROIT	76X36X35	4475	4850	5225	5600	5975	6350	3050	3265	3475
<b>CONFIGURATIONS</b>										
A CONF. A (096-050-051-005)	124X102X35	12315	13350	14390	15425	16465	17500	9190	9790	10390
B CONF. B (012-073)	90X90X35	9015	9625	10240	10850	11465	12075	6290	6680	7065
C CONF. C (072-051-005)	90X90X35	10400	11200	12000	12800	13600	14400	7450	7915	8375
D CONF. D (073-057)	76X90X35	8050	8590	9125	9665	10200	10740	5490	5790	6090
E CONF. E (057-050-097)	124X88X35	9965	10740	11515	12290	13065	13840	7230	7665	8105
F CONF. F (012-005)	83X60X35	6440	6900	7365	7825	8290	8750	4965	5315	5665

# TALBOT



Hauteur complète 35" | Hauteur de siège 19" | Hauteur devant bras 24" | Profondeur d'assise 21"  
 Total Height 35" | Seat Height 19" | Arm Height 24" | Seat Depth 21"

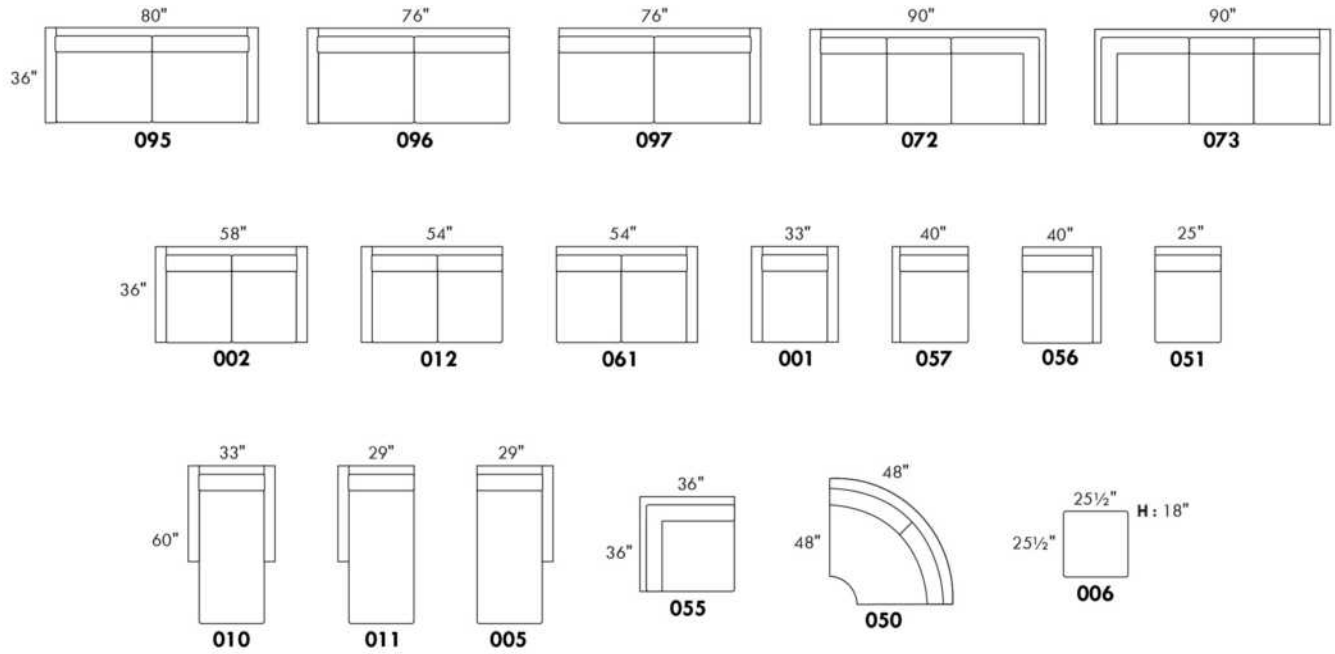

## CONFIGURATIONS

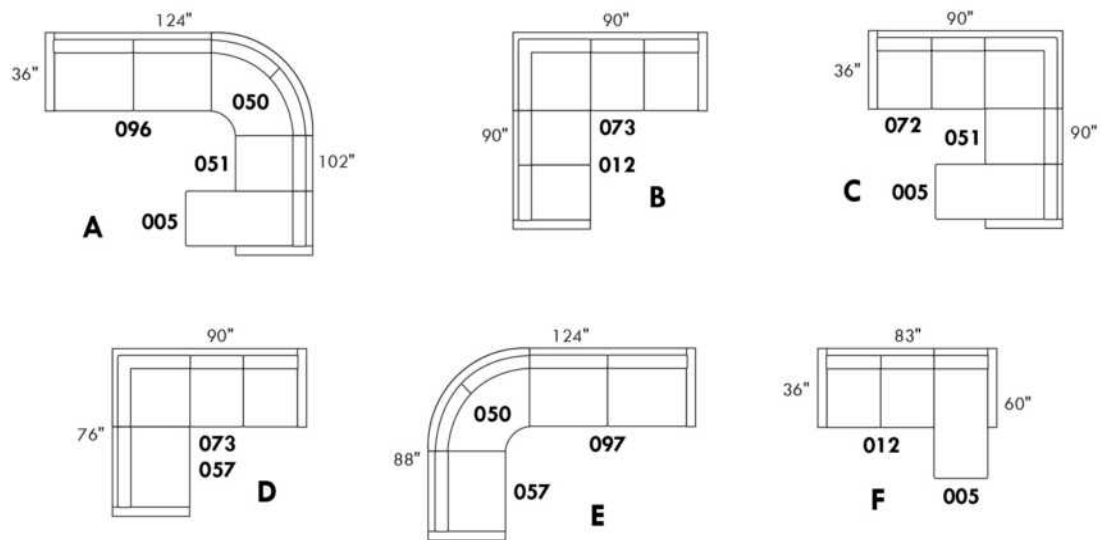

[www.jaymar.ca](http://www.jaymar.ca)

Toutes les dimensions indiquées sont au pouce près. Nos produits sont fabriqués à la main et des variations mineures peuvent survenir.  
 All dimensions indicated are to the nearest inch. Our product is hand-made and minor variations can occur.

## Liste de prix CDN

### TAURUS

LG73 métal. Aussi disponible LG72 bois seulement, spécifier couleur de bois pour LG72.

COMBO: Recouvrement #2 sur les DOSSIERS seulement.

PIÈCE DE CUIR OPTIONNELLE SUR DESSUS DE BRAS:

TISSU: Pièce de cuir: Surcharge de \$125 par bras.

COMBO TISSU & CUIR: Pièce de cuir: Sans frais supplémentaire.

\*REMARQUE: En cuir, les côtés sans bras ne sont pas fini tout cuir.

Description	L x P x H	Cuir						Tissu		
		10	20	30 Bronx Hugo Illusion Tucson Utah Vintage Wild Laredo Yukon	40 Cavallo Princess Santiago Sensation Sunset Trina Victoria	50 Bull Cassiope Dublin	60 Caress Ultrasued	A	B COM	C alta
001 FAUTEUIL	38X40X36	3200	3365	3525	3690	3850	4015	2400	2525	2650
002 CAUSEUSE	66X40X36	4665	4900	5140	5375	5615	5850	3475	3615	3750
003 SOFA	94X40X36	5625	5915	6200	6490	6775	7065	4350	4500	4650
005 CHAISE LONGUE BRAS DROIT	34X64X36	3125	3415	3700	3990	4275	4565	2075	2275	2475
006 POUF	40X25X18	1375	1440	1500	1565	1625	1690	1100	1150	1200
009 CAUSEUSE SANS BRAS	56X40X36	3890	4115	4340	4565	4790	5015	2790	2975	3165
010 CHAISE LONGUE	38X64X36	3500	3790	4075	4365	4650	4940	2425	2665	2900
011 CHAISE LONGUE BRAS GAUCHE	34X64X36	3125	3415	3700	3990	4275	4565	2075	2275	2475
012 CAUSEUSE BRAS GAUCHE	61X40X36	4275	4500	4725	4950	5175	5400	3150	3275	3400
040 SOFA SANS BRAS	84X40X36	4850	5100	5350	5600	5850	6100	3815	4000	4190
051 FAUTEUIL SANS BRAS	28X40X36	2375	2490	2600	2715	2825	2940	1815	1900	1990
052 SOFA BRAS GAUCHE	89X40X36	5225	5500	5775	6050	6325	6600	4040	4215	4390
053 SOFA BRAS DROIT	89X40X36	5225	5500	5775	6050	6325	6600	4040	4215	4390
056 FAUTEUIL BRAS DROIT	33X40X36	2800	2965	3125	3290	3450	3615	2090	2215	2340
057 FAUTEUIL BRAS GAUCHE	33X40X36	2800	2965	3125	3290	3450	3615	2090	2215	2340
061 CAUSEUSE BRAS DROIT	61X40X36	4275	4500	4725	4950	5175	5400	3150	3275	3400
076 FAUTEUIL ROND GAUCHE	42X50X36	3175	3325	3475	3625	3775	3925	2400	2540	2675
081 FAUTEUIL ROND DROIT	42X50X36	3175	3325	3475	3625	3775	3925	2400	2540	2675
<b>CONFIGURATIONS</b>										
A CONF. A (076-009-081)	140X50X36	10240	10765	11290	11815	12340	12865	7590	8055	8515
B CONF. B (076-040-081)	168X50X36	11200	11750	12300	12850	13400	13950	8615	9080	9540
C CONF. C (076-009)	98X50X36	7065	7440	7815	8190	8565	8940	5190	5515	5840
D CONF. D (009-081)	98X50X36	7065	7440	7815	8190	8565	8940	5190	5515	5840
E CONF. E (012-005)	94X64X36	7400	7915	8425	8940	9450	9965	5225	5550	5875
F CONF. F (076-040)	126X50X36	8025	8425	8825	9225	9625	10025	6215	6540	6865

## Liste de prix CDN

### TAURUS

Description	L x P x H	Cuir						Tissu		
		10	20	30 Bronx Hugo Illusion Tucson Utah Vintage Wild Laredo Yukon	40 Cavallo Princess Santiago Sensation Sunset Trina Victoria	50 Bull Cassiope Dublin	60 Caress Ultrasued	A	B COM	C alta
G CONF. G (040-081)	126X50X36	8025	8425	8825	9225	9625	10025	6215	6540	6865
H CONF. H (052-005)	122X64X36	8350	8915	9475	10040	10600	11165	6115	6490	6865
I CONF. I (076-040-005)	159X64X36	11150	11840	12525	13215	13900	14590	8290	8815	9340
J CONF. J (076-009-005)	131X64X36	10190	10855	11515	12180	12840	13505	7265	7790	8315

# TAURUS



Hauteur complète 36" | Hauteur de siège 18" | Hauteur devant bras 27" | Profondeur d'assise 21"  
 Total Height 36" | Seat Height 18" | Arm Height 27" | Seat Depth 21"

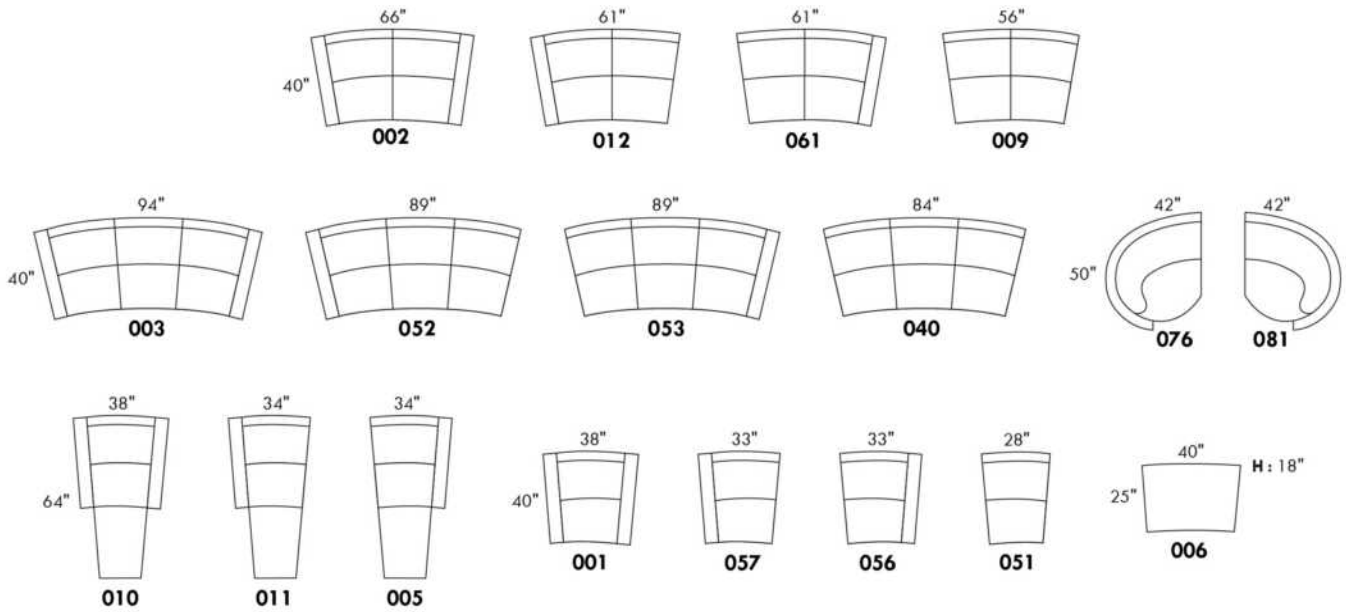

## CONFIGURATIONS

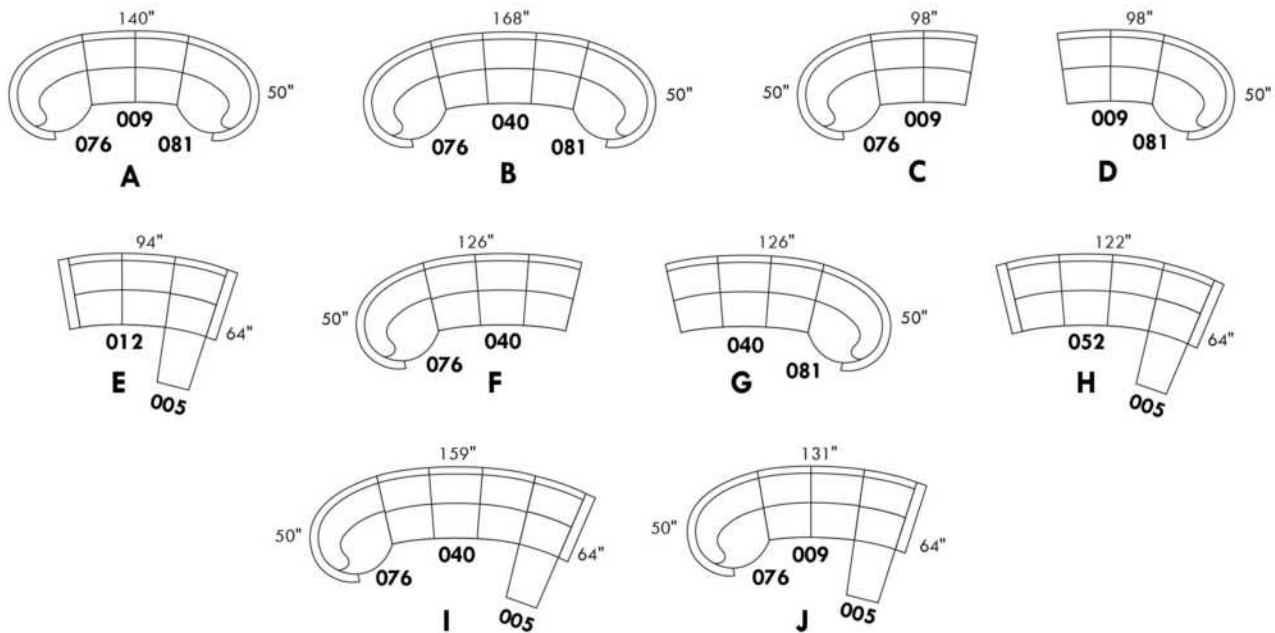

www.jaymar.ca

Toutes les dimensions indiquées sont au pouce près. Nos produits sont fabriqués à la main et des variations mineures peuvent survenir.  
 All dimensions indicated are to the nearest inch. Our product is hand-made and minor variations can occur.

## TODD

CARACTÉRISTIQUES: Coussins de sièges avec mousse modelée de haute résilience de 2.5 lb et une couche de mousse mémoire 1"

PATTE: Spécifiez couleur des pattes LG04.

En tissu, les coutures seront avec un fil plus petit. TISSU UNI RECOMMANDÉ.

EN CUIR disponible avec FIL CONTRASTANT: surcharge 125\$/morceau. Spécifiez numéro du fil: 005-Noir, 087-Beige, 103-Brun, 111-Blanc.

Sofa-lit : mécanisme à latte avec matelas 2" inclus.

Description	L x P x H	Cuir						Tissu		
		10	20	30 Bronx Hugo Illusion Tucson Utah Vintage Wild Laredo Yukon	40 Cavallo Princess Santiago Sensation Sunset Trina Victoria	50 Bull Cassiope Dublin	60 Caress Ultrasued	A	B COM	C alta
001 FAUTEUIL	33X35X33	3025	3225	3425	3625	3825	4025	2265	2350	2440
002 CAUSEUSE	54X35X33	4115	4390	4665	4940	5215	5490	2965	3165	3365
003 SOFA	75X35X33	4840	5225	5615	6000	6390	6775	3540	3750	3965
004 SOFA-LIT DOUBLE	75X35X33	5615	5950	6290	6625	6965	7300	4375	4600	4825
005 CHAISE LONGUE BRAS DROIT	27X59X33	3540	3815	4090	4365	4640	4915	2425	2640	2850
006 POUF	22X22X17	1240	1390	1540	1690	1840	1990	1075	1100	1125
009 CAUSEUSE SANS BRAS	42X35X33	3340	3625	3915	4200	4490	4775	2575	2740	2900
011 CHAISE LONGUE BRAS GAUCHE	27X59X33	3540	3815	4090	4365	4640	4915	2425	2640	2850
012 CAUSEUSE BRAS GAUCHE	48X35X33	3715	4015	4315	4615	4915	5215	2725	2915	3100
040 SOFA SANS BRAS	63X35X33	4050	4415	4775	5140	5500	5865	3090	3340	3590
049 SOFA-LIT DOUBLE BRAS GAUCHE	69X35X33	5225	5625	6025	6425	6825	7225	4175	4415	4650
052 SOFA BRAS GAUCHE	69X35X33	4400	4775	5150	5525	5900	6275	3315	3550	3790
053 SOFA BRAS DROIT	69X35X33	4400	4775	5150	5525	5900	6275	3315	3550	3790
055 COIN CARRE	35X35X33	2925	3190	3450	3715	3975	4240	2265	2375	2490
058 SOFA-LIT DOUBLE SANS BRAS	63X35X33	4875	5265	5650	6040	6425	6815	3965	4190	4415
059 SOFA-LIT DOUBLE BRAS DROIT	69X35X33	5225	5625	6025	6425	6825	7225	4175	4415	4650
061 CAUSEUSE BRAS DROIT	48X35X33	3715	4015	4315	4615	4915	5215	2725	2915	3100
095 SOFA APPARTEMENT	68X35X33	4600	4925	5250	5575	5900	6225	3325	3550	3775

Hauteur complète 33" | Hauteur de siège 18½" | Profondeur d'assise 21"  
 Total Height 33" | Seat Height 18½" | Seat Depth 21"

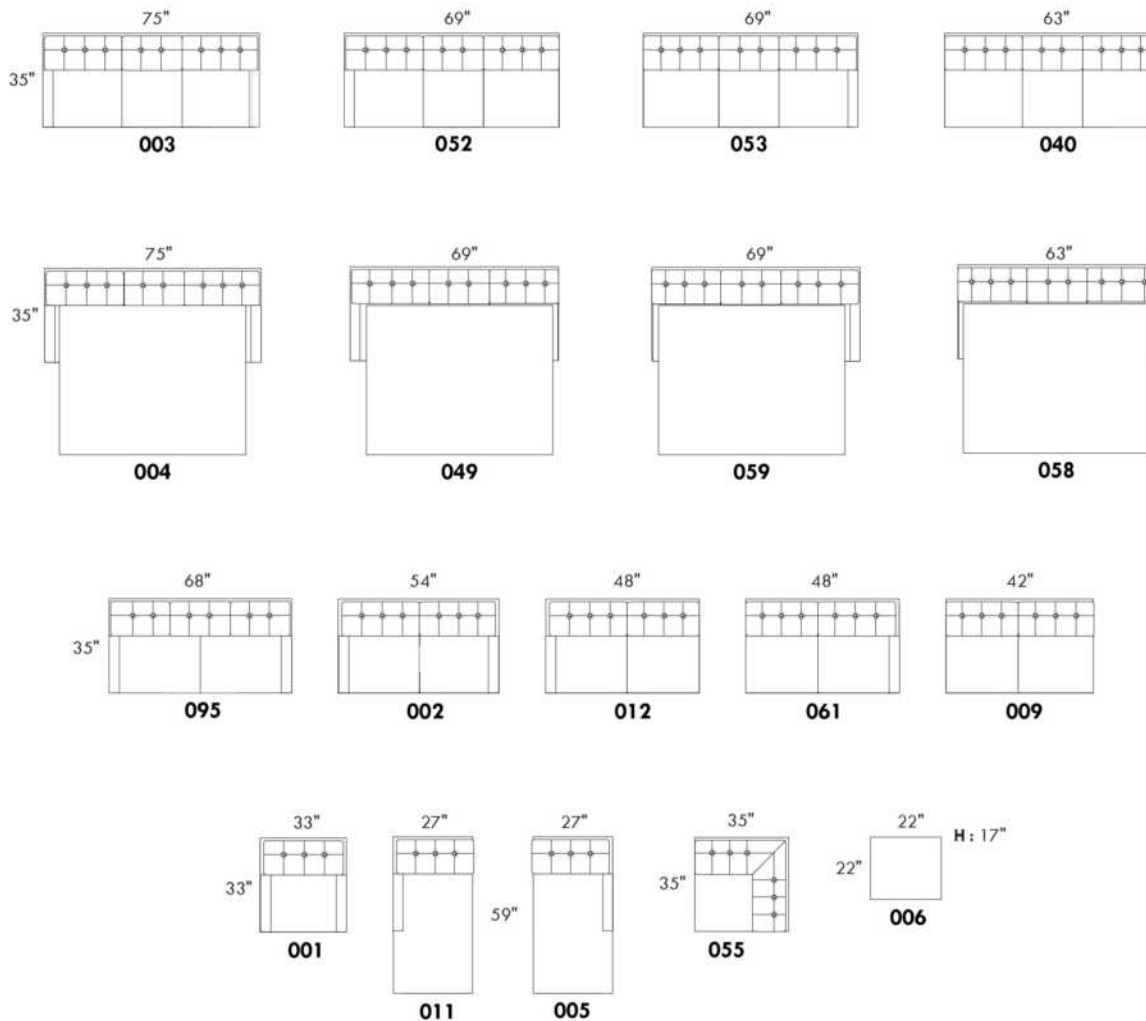



## TOKYO

### CARACTÉRISTIQUES:

Appui-tête manuel sur tous les items (fixe sur centre rond).

Fauteuil inclinable motorisé pleine jambe "à mec. \*protège-mur". \*Faut. 043 & 163: Dégagement mural 16".

Chaise longue inclinable motorisé: Dégagement mural 8" & avant 5".

Coussins de siège avec mousse modelée + 1" de mousse mémoire; bras avec mousse mémoire.

Couture: petit fil en tissu & gros fil plat en cuir.

Note: 2 inclinables séparés par un coin ne peuvent pas ouvrir en même temps. Aucuns inclinables à côté d'item #155.

### OPTIONS

\*Appui-tête motorisé: \$400 ch. \*N/D sur items fixes.

\*Appui-tête motorisé \$400 + Support lombaire & dos chauffant \$500= \$900 ch. (Uniquement sur items inclinable avec bras).

Bloc-batterie: \$400/mec.

Mousse: Extra ferme \$40/siège.

Choix bras (LARGE ou le PETIT bras 6"): Patte sur bras LARGE: LG215 bois ou Métal: LG189 cyl (noire ou chrome). PETIT Bras: LG216 bois ou Métal: LG196 cyl. (noire ou chrome) ou LG64 (carré). Spécifiez couleur.

Profondeur d'assise: 20" ou \*22". \*Le 22" N/D sur faut. 043 & 163.

Faut. 043-163: base en bois (spécifiez couleur).

Item 327 Tablette en merisier pour bras LARGE uniquement: Spécifier couleur.

CINÉMA MAISON - Détails accessoires & configs. : Voir page Cinéma maison en annexe.

Ancrage pour accessoires: \$90 ch.

Porte-Gobelets: En métal: \$100 ch. | Illuminé: \$100 ch. | \*Illuminé avec contrôle (1 ou 2 moteurs): \$140 ch.

\*Lumière DEL sous le siège: \$65/siège.

Description	L x P x H	Cuir						Tissu		
		10	20	30 Bronx Hugo Illusion Tucson Utah Vintage Wild Laredo Yukon	40 Cavallo Princess Santiago Sensation Sunset Trina Victoria	50 Bull Cassiope Dublin	60 Caress Ultrasued	A	B COM	C alta
001 FAUTEUIL	44x40x33/40	4725	4950	5175	5400	5625	5850	3840	3950	4065
002 CAUSEUSE	67x40x33/40	6750	7040	7325	7615	7900	8190	5440	5625	5815
003 SOFA	91x40x33/40	8165	8540	8915	9290	9665	10040	6565	6790	7015
005 CHAISE LONGUE BRAS DROIT	34x62x33/40	4415	4575	4740	4900	5065	5225	3525	3675	3825
009 CAUSEUSE SANS BRAS	47x40x33/40	4740	4915	5090	5265	5440	5615	3725	3925	4125
011 CHAISE LONGUE BRAS GAUCHE	34x62x33/40	4415	4575	4740	4900	5065	5225	3525	3675	3825
012 CAUSEUSE BRAS GAUCHE	57x40x33/40	5800	6050	6300	6550	6800	7050	4625	4815	5000
017 FAUTEUIL DOUBLE	51x40x33/40	4950	5200	5450	5700	5950	6200	4000	4150	4300
021 SOFA APPARTEMENT SANS BRAS	61x40x33/40	5350	5600	5850	6100	6350	6600	4175	4390	4600
040 SOFA SANS BRAS	71x40x33/40	6125	6415	6700	6990	7275	7565	4875	5100	5325
041 FAUTEUIL INCLINABLE BRAS-G	34x40x33/40	4715	4900	5090	5275	5465	5650	4015	4100	4190
042 FAUTEUIL INCLINABLE BRAS-D	34x40x33/40	4715	4900	5090	5275	5465	5650	4015	4100	4190
043 FAUTEUIL INCLINABLE BERÇANT PIVOTANT	30x34x42	5590	5865	6140	6415	6690	6965	4690	4800	4915
044 FAUTEUIL INCLINABLE	44x40x33/40	5690	5915	6140	6365	6590	6815	4800	4925	5050
045 CAUSEUSE SANS BRAS ALLONGEE DROIT	68x40x33/40	5615	5850	6090	6325	6565	6800	4465	4625	4790

## TOKYO

### CARACTÉRISTIQUES:

Appui-tête manuel sur tous les items (fixe sur centre rond).

Fauteuil inclinable motorisé pleine jambe "à mec. \*protège-mur". \*Faut. 043 & 163: Dégagement mural 16".

Chaise longue inclinable motorisé: Dégagement mural 8" & avant 5".

Coussins de siège avec mousse modelée + 1" de mousse mémoire; bras avec mousse mémoire.

Couture: petit fil en tissu & gros fil plat en cuir.

Note: 2 inclinables séparés par un coin ne peuvent pas ouvrir en même temps. Aucuns inclinables à côté d'item #155.

### OPTIONS

\*Appui-tête motorisé: \$400 ch. \*N/D sur items fixes.

\*Appui-tête motorisé \$400 + Support lombaire & dos chauffant \$500= \$900 ch. (Uniquement sur items inclinable avec bras).

Bloc-batterie: \$400/mec.

Mousse: Extra ferme \$40/siège.

Choix bras (LARGE ou le PETIT bras 6"): Patte sur bras LARGE: LG215 bois ou Métal: LG189 cyl (noire ou chrome). PETIT Bras: LG216 bois ou Métal: LG196 cyl. (noire ou chrome) ou LG64 (carré). Spécifiez couleur.

Profondeur d'assise: 20" ou \*22". \*Le 22" N/D sur faut. 043 & 163.

Faut. 043-163: base en bois (spécifiez couleur).

Item 327 Tablette en merisier pour bras LARGE uniquement: Spécifier couleur.

CINÉMA MAISON - Détails accessoires & configs. : Voir page Cinéma maison en annexe.

Ancrage pour accessoires: \$90 ch.

Porte-Gobelets: En métal: \$100 ch. | Illuminé: \$100 ch. | \*Illuminé avec contrôle (1 ou 2 moteurs): \$140 ch.

\*Lumière DEL sous le siège: \$65/siège.

Description	L x P x H	Cuir						Tissu		
		10	20	30 Bronx Hugo Illusion Tucson Utah Vintage Wild Laredo Yukon	40 Cavallo Princess Santiago Sensation Sunset Trina Victoria	50 Bull Cassiope Dublin	60 Caress Ultrasued	A	B COM	C alta
050 CENTRE ROND	49x49x33	4115	4365	4615	4865	5115	5365	3025	3175	3325
051 FAUTEUIL SANS BRAS	23,5x40x33/40	2715	2840	2965	3090	3215	3340	2115	2250	2390
052 SOFA BRAS GAUCHE	81x40x33/40	7175	7515	7850	8190	8525	8865	5725	5965	6200
053 SOFA BRAS DROIT	81x40x33/40	7175	7515	7850	8190	8525	8865	5725	5965	6200
055 COIN CARRE	44x44x33/40	4790	5025	5265	5500	5740	5975	3775	3915	4050
056 FAUTEUIL BRAS DROIT	34x40x33/40	3775	3940	4100	4265	4425	4590	3000	3150	3300
057 FAUTEUIL BRAS GAUCHE	34x40x33/40	3775	3940	4100	4265	4425	4590	3000	3150	3300
061 CAUSEUSE BRAS DROIT	57x40x33/40	5800	6050	6300	6550	6800	7050	4625	4815	5000
071 FAUTEUIL INCLINABLE SANS BRAS	23,5x40x33/40	3675	3815	3950	4090	4225	4365	3125	3275	3425
086 CAUSEUSE SANS BRAS ALLONGEE GAUCHE	68x40x33/40	5615	5850	6090	6325	6565	6800	4465	4625	4790
088 FAUTEUIL SANS BRAS ALLONGE GAUCHE	45x40x33/40	3600	3840	4075	4315	4550	4790	2825	2915	3000
089 FAUTEUIL SANS BRAS ALLONGE DROIT	45x40x33/40	3600	3840	4075	4315	4550	4790	2825	2915	3000
095 SOFA APPARTEMENT	81x40x33/40	7350	7715	8075	8440	8800	9165	5875	6115	6350
096 SOFA APPARTEMENT BRAS GAUCHE	71x40x33/40	6425	6700	6975	7250	7525	7800	5050	5275	5500
097 SOFA APPARTEMENT BRAS DROIT	71x40x33/40	6425	6700	6975	7250	7525	7800	5050	5275	5500
124 POUF AVEC RANGEMENT	30x22x17	1865	1915	1965	2015	2065	2115	1625	1675	1725

## TOKYO

### CARACTÉRISTIQUES:

Appui-tête manuel sur tous les items (fixe sur centre rond).

Fauteuil inclinable motorisé pleine jambe "à mec. \*protège-mur". \*Faut. 043 & 163: Dégagement mural 16".

Chaise longue inclinable motorisé: Dégagement mural 8" & avant 5".

Coussins de siège avec mousse modelée + 1" de mousse mémoire; bras avec mousse mémoire.

Couture: petit fil en tissu & gros fil plat en cuir.

Note: 2 inclinables séparés par un coin ne peuvent pas ouvrir en même temps. Aucuns inclinables à côté d'item #155.

### OPTIONS

\*Appui-tête motorisé: \$400 ch. \*N/D sur items fixes.

\*Appui-tête motorisé \$400 + Support lombaire & dos chauffant \$500= \$900 ch. (Uniquement sur items inclinable avec bras).

Bloc-batterie: \$400/mec.

Mousse: Extra ferme \$40/siège.

Choix bras (LARGE ou le PETIT bras 6"): Patte sur bras LARGE: LG215 bois ou Métal: LG189 cyl (noire ou chrome). PETIT Bras: LG216 bois ou Métal: LG196 cyl. (noire ou chrome) ou LG64 (carré). Spécifiez couleur.

Profondeur d'assise: 20" ou \*22". \*Le 22" N/D sur faut. 043 & 163.

Faut. 043-163: base en bois (spécifiez couleur).

Item 327 Tablette en merisier pour bras LARGE uniquement: Spécifier couleur.

CINÉMA MAISON - Détails accessoires & configs. : Voir page Cinéma maison en annexe.

Ancrage pour accessoires: \$90 ch.

Porte-Gobelets: En métal: \$100 ch. | Illuminé: \$100 ch. | \*Illuminé avec contrôle (1 ou 2 moteurs): \$140 ch.

\*Lumière DEL sous le siège: \$65/siège.

Description	L x P x H	Cuir						Tissu		
		10	20	30 Bronx Hugo Illusion Tucson Utah Vintage Wild Laredo Yukon	40 Cavallo Princess Santiago Sensation Sunset Trina Victoria	50 Bull Cassiope Dublin	60 Caress Ultrasued	A	B COM	C alta
138 BRAS CENTRE	10x36x24.5	1040	1125	1215	1300	1390	1475	875	915	950
155 PETIT COIN CARRE	40x40x33/40	4790	5025	5265	5500	5740	5975	3775	3915	4050
159 RANGEMENT À ANGLE	11/27x36x24.5	1865	1940	2015	2090	2165	2240	1465	1500	1540
160 RANGEMENT DROIT	11x36x24.5	1800	1865	1925	1990	2050	2115	1375	1425	1475
163 FAUT. DBL INCL. BERCANT PIVOTANT	33x34x42	5725	6025	6325	6625	6925	7225	4700	4825	4950
165 FAUTEUIL DOUBLE INCLINABLE	51x40x33/40	5940	6190	6440	6690	6940	7190	5000	5165	5325
167 SOFA APP. SANS BRAS ALLONGE GAUCHE	82x40x33/40	6225	6550	6875	7200	7525	7850	4900	5115	5325
168 SOFA APP. SANS BRAS ALLONGE DROIT	82x40x33/40	6225	6550	6875	7200	7525	7850	4900	5115	5325
169 FAUTEUIL DOUBLE INCLINABLE BRAS GAUCHE	41x40x33/40	4975	5175	5375	5575	5775	5975	4175	4375	4575
170 FAUTEUIL DOUBLE INCLINABLE BRAS DROIT	41x40x33/40	4975	5175	5375	5575	5775	5975	4175	4375	4575
171 FAUTEUIL DOUBLE INCLINABLE SANS BRAS	30,5x40x33/40	3940	4065	4190	4315	4440	4565	3300	3450	3600
173 CHAISE LONGUE DOUBLE BRAS GAUCHE	41x62x33/40	4790	5015	5240	5465	5690	5915	3840	4040	4240
174 CHAISE LONGUE DOUBLE BRAS DROIT	41x62x33/40	4790	5015	5240	5465	5690	5915	3840	4040	4240
175 FAUTEUIL DOUBLE BRAS GAUCHE	41x40x33/40	3975	4200	4425	4650	4875	5100	3215	3375	3540
176 FAUTEUIL DOUBLE BRAS DROIT	41x40x33/40	3975	4200	4425	4650	4875	5100	3215	3375	3540
177 FAUTEUIL DOUBLE SANS BRAS	30,5x40x33/40	2965	3125	3290	3450	3615	3775	2290	2425	2565

## TOKYO

### CARACTÉRISTIQUES:

Appui-tête manuel sur tous les items (fixe sur centre rond).

Fauteuil inclinable motorisé pleine jambe "à mec. \*protège-mur". \*Faut. 043 & 163: Dégagement mural 16".

Chaise longue inclinable motorisé: Dégagement mural 8" & avant 5".

Coussins de siège avec mousse modelée + 1" de mousse mémoire; bras avec mousse mémoire.

Couture: petit fil en tissu & gros fil plat en cuir.

Note: 2 inclinables séparés par un coin ne peuvent pas ouvrir en même temps. Aucuns inclinables à côté d'item #155.

### OPTIONS

\*Appui-tête motorisé: \$400 ch. \*N/D sur items fixes.

\*Appui-tête motorisé \$400 + Support lombaire & dos chauffant \$500= \$900 ch. (Uniquement sur items inclinable avec bras).

Bloc-batterie: \$400/mec.

Mousse: Extra ferme \$40/siège.

Choix bras (LARGE ou le PETIT bras 6"): Patte sur bras LARGE: LG215 bois ou Métal: LG189 cyl (noire ou chrome). PETIT Bras: LG216 bois ou Métal: LG196 cyl. (noire ou chrome) ou LG64 (carré). Spécifiez couleur.

Profondeur d'assise: 20" ou \*22". \*Le 22" N/D sur faut. 043 & 163.

Faut. 043-163: base en bois (spécifiez couleur).

Item 327 Tablette en merisier pour bras LARGE uniquement: Spécifier couleur.

CINÉMA MAISON - Détails accessoires & configs. : Voir page Cinéma maison en annexe.

Ancrage pour accessoires: \$90 ch.

Porte-Gobelets: En métal: \$100 ch. | Illuminé: \$100 ch. | \*Illuminé avec contrôle (1 ou 2 moteurs): \$140 ch.

\*Lumière DEL sous le siège: \$65/siège.

Description	L x P x H	Cuir						Tissu		
		10	20	30 Bronx Hugo Illusion Tucson Utah Vintage Wild Laredo Yukon	40 Cavallo Princess Santiago Sensation Sunset Trina Victoria	50 Bull Cassiope Dublin	60 Caress Ultrasued	A	B COM	C alta
178 FAUTEUIL DOUBLE SANS BRAS ALLONGE-G	52x40x33/40	3865	4065	4265	4465	4665	4865	3075	3225	3375
179 FAUTEUIL DOUBLE SANS BRAS ALLONGE-D	52x40x33/40	3865	4065	4265	4465	4665	4865	3075	3225	3375
186 CAUS. SANS BRAS ALLONGEE RANGEMENT-G	68x40x33/40	6050	6250	6450	6650	6850	7050	4875	5040	5200
187 CAUS. SANS BRAS ALLONGEE RANGEMENT-D	68x40x33/40	6050	6250	6450	6650	6850	7050	4875	5040	5200
188 FAUT. SANS BRAS ALLONGE RANGEMENT-G	45x40x33/40	4000	4225	4450	4675	4900	5125	3240	3325	3415
189 FAUT. SANS BRAS ALLONGE RANGEMENT-D	45x40x33/40	4000	4225	4450	4675	4900	5125	3240	3325	3415
190 PETIT RANGEMENT À ANGLE	11/21x36x24.5	1800	1865	1925	1990	2050	2115	1375	1425	1475
221 FAUT. DBL SANS BRAS ALLONGE RANGEMENT-G	52x40x33/40	4265	4475	4690	4900	5115	5325	3475	3625	3775
222 FAUT. DBL SANS BRAS ALLONGE RANGEMENT-D	52x40x33/40	4265	4475	4690	4900	5115	5325	3475	3625	3775
223 SOFA APP SANS BRAS ALLONGE RANGEMENT-G	82x40x33/40	6640	6965	7290	7615	7940	8265	5300	5540	5775
224 SOFA APP SANS BRAS ALLONGE RANGEMENT-D	82x40x33/40	6640	6965	7290	7615	7940	8265	5300	5540	5775
236 CHAISE LONGUE INCLINABLE BRAS GAUCHE	34x62x33/40	5400	5565	5725	5890	6050	6215	4550	4700	4850
237 CHAISE LONGUE INCLINABLE BRAS DROIT	34x62x33/40	5400	5565	5725	5890	6050	6215	4550	4700	4850
238 CHAISE LONGUE DBL INCLINABLE BRAS-G	41x62x33/40	5790	6015	6240	6465	6690	6915	4850	5050	5250
239 CHAISE LONGUE DBL INCLINABLE BRAS-D	41x62x33/40	5790	6015	6240	6465	6690	6915	4850	5050	5250
327 TABLETTE DE MERISIER AMOVIBLE POUR BRAS	11 x 10 x 4	315	315	315	315	315	315	315	315	315

## TOKYO

### CARACTÉRISTIQUES:

Appui-tête manuel sur tous les items (fixe sur centre rond).

Fauteuil inclinable motorisé pleine jambe "à mec. \*protège-mur". \*Faut. 043 & 163: Dégagement mural 16".

Chaise longue inclinable motorisé: Dégagement mural 8" & avant 5".

Coussins de siège avec mousse modelée + 1" de mousse mémoire; bras avec mousse mémoire.

Couture: petit fil en tissu & gros fil plat en cuir.

Note: 2 inclinables séparés par un coin ne peuvent pas ouvrir en même temps. Aucuns inclinables à côté d'item #155.

### OPTIONS

\*Appui-tête motorisé: \$400 ch. \*N/D sur items fixes.

\*Appui-tête motorisé \$400 + Support lombaire & dos chauffant \$500= \$900 ch. (Uniquement sur items inclinable avec bras).

Bloc-batterie: \$400/mec.

Mousse: Extra ferme \$40/siège.

Choix bras (LARGE ou le PETIT bras 6"): Patte sur bras LARGE: LG215 bois ou Métal: LG189 cyl (noire ou chrome). PETIT Bras: LG216 bois ou Métal: LG196 cyl. (noire ou chrome) ou LG64 (carré). Spécifiez couleur.

Profondeur d'assise: 20" ou \*22". \*Le 22" N/D sur faut. 043 & 163.

Faut. 043-163: base en bois (spécifiez couleur).

Item 327 Tablette en merisier pour bras LARGE uniquement: Spécifier couleur.

CINÉMA MAISON - Détails accessoires & configs. : Voir page Cinéma maison en annexe.

Ancrage pour accessoires: \$90 ch.

Porte-Gobelets: En métal: \$100 ch. | Illuminé: \$100 ch. | \*Illuminé avec contrôle (1 ou 2 moteurs): \$140 ch.

\*Lumière DEL sous le siège: \$65/siège.

Description	L x P x H	Cuir						Tissu		
		10	20	30 Bronx Hugo Illusion Tucson Utah Vintage Wild Laredo Yukon	40 Cavallo Princess Santiago Sensation Sunset Trina Victoria	50 Bull Cassiope Dublin	60 Caress Ultrasued	A	B COM	C alta
V51 PORTE VERRE A VIN	3.5 x 5.5 x 6.5	90	90	90	90	90	90	90	90	90
V52 TABLETTE PIVOTANTE EN PLASTIQUE	13 3/8 x 9 5/8	90	90	90	90	90	90	90	90	90
V53 TABLETTE PIVOTANTE EN BOIS	19 x 10	150	150	150	150	150	150	150	150	150
V54 PORTE TABLETTE	4.5 x 8 x 10	100	100	100	100	100	100	100	100	100
V55 LAMPE DEL	1.5x5x14 plié/bent	90	90	90	90	90	90	90	90	90
<b>CONFIGURATIONS</b>										
_A CONFIG (169-170)	82X40X40	9950	10350	10750	11150	11550	11950	8350	8750	9150
_B CONFIG (169-171-174)	113X62X40	13705	14255	14805	15355	15905	16455	11315	11865	12415
_C CONFIG (096-055-171-170)	115X115X40	20130	20965	21805	22640	23480	24315	16300	17015	17725
_D CONFIG (169-171-055-179)	115X96X40	17570	18330	19095	19855	20620	21380	14325	14965	15600
_J CONFIG (041-042)	68X40X40	9430	9800	10180	10550	10930	11300	8030	8200	8380
_K CONFIG (041-071-005)	92X62X40	12805	13290	13780	14265	14755	15240	10665	11050	11440
_L CONFIG (012-055-071-042)	102X102X40	18980	19790	20605	21415	22230	23040	15540	16105	16665
_M CONFIG (041-071-055-089)	102X89X40	16780	17580	18380	19180	19980	20780	13740	14205	14665



# TOKYO

**OPTIMA**  
Collection

**Jaymar**

Conçu et fabriqué fièrement au Canada  
Proudly designed and made in Canada

Nos produits sont fabriqués à la main et des variations mineures peuvent survenir  
Our product is hand-made and minor variations can occur.

## SPECIFICATIONS

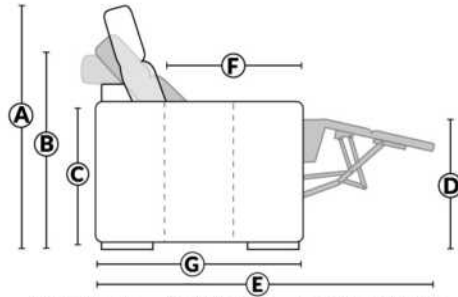

- Appui-tête levé Headrest up
- Appui-tête baissé Headrest down
- Complètement incliné Fully reclined

- A** Hauteur complète 40" Total Height
- B** Hauteur appui-tête baissé 33" Height headrest down
- C** Hauteur du bras 24,5" Arm Height
- D** Hauteur du siège 19,5" Seat height
- E** Profondeur inclinée 65" Depth fully reclined
- F** Profondeur d'assise 20"ou/ou 22" Seat depth
- G** Profondeur appui-tête monté 37,5" Depth with headrest up

## BRAS | ARMS

Option de bras:  
Bras Régulier Large 10" ou Petit bras 6"

Arm option  
Regular arm Large 10" or Small arm 6"

Contrôle de l'inclinaison situé à l'intérieur du bras  
Recliner control located on the inside of the arm.

Option d'accessoires disponible sur le bras régulier seulement  
Accessories option, available on Regular arms ONLY.

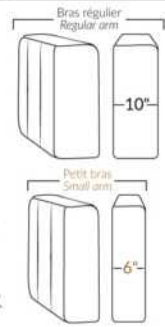

## FAUTEUIL BERÇANT PIVOTANT INCLINABLE SWIVEL ROCKING MOTION CHAIR

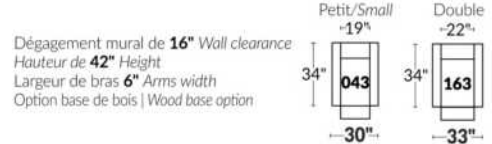

## SIÈGE 23" DE LARGE | 23" SEAT WIDTH

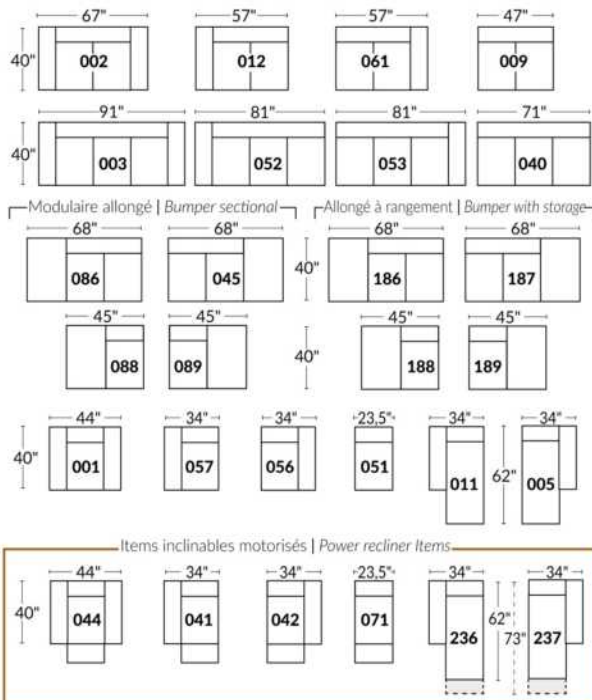

## SIÈGE 30" DE LARGE | 30" SEAT WIDTH

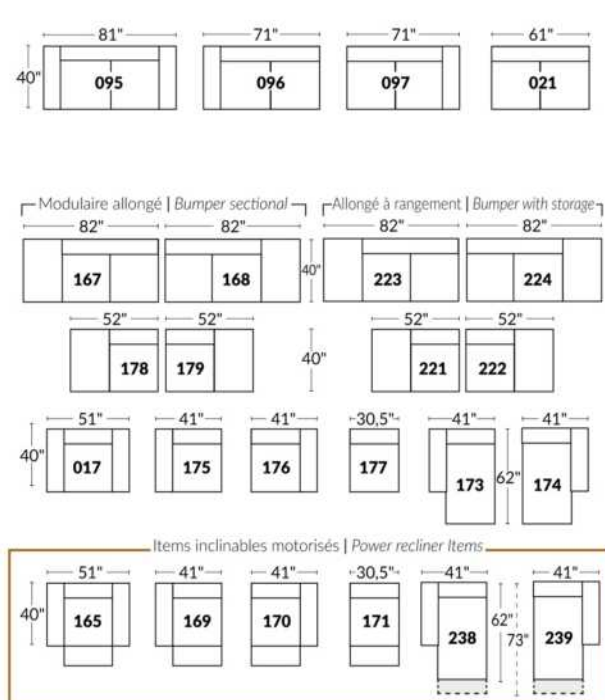

### Autres | Others

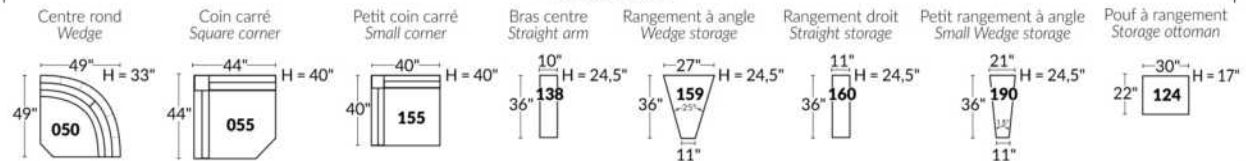

### EXEMPLE 23" EXAMPLE

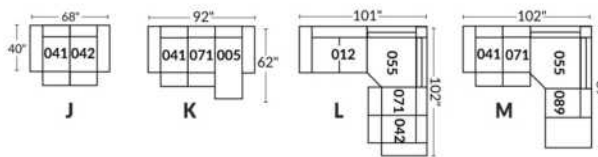

### EXEMPLE 30" EXAMPLE

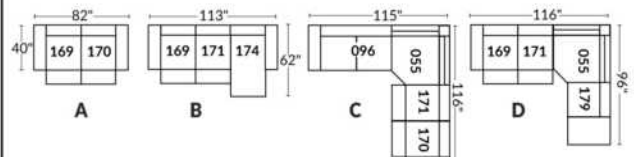

\*Disponibles sur certains modèles et SEULEMENT sur le BRAS LARGE.

### OPTIONS PORTE-GOBELETS

#### MÉTAL



Argent



Noir mat



Brun

#### ILLUMINÉ

1.



Porte-gobelet illuminé

2.



Porte-gobelet illuminé avec contrôle de l'inclinable, port USB & lumière DEL sous le siège

3.



Porte-gobelet illuminé avec contrôle double moteur, port USB & lumière DEL sous le siège

Nos porte-gobelets illuminés à un ou deux contrôles sont compatibles avec les lumières DEL sous le siège. Vous pouvez contrôler la lumière sur le porte-gobelet. Le porte-gobelet à 2 moteurs possède un contrôle remise à zéro (maison) pour remettre votre inclinable à la position de départ.

#### Lumière DEL sous le siège (en option)

Disponible seulement dans les configurations avec un minimum de 1 porte-gobelet illuminé à moteur qui contrôle l'ouverture et la fermeture de la lumière.

Pour les prix des options, voir la section description du modèle Optima.

Veuillez nous fournir un dessin de votre configuration qui indique le type de porte-gobelet et le positionnement.

#### Porte-gobelets avec contrôle

Il faut spécifier la position de ceux-ci; bras droit ou bras gauche et quel inclinable ils vont contrôler. Si vous avez une rangée de fauteuils avec plusieurs porte-gobelets, le contrôle sera par défaut sur le bras gauche et sur le droit pour le dernier bras extérieur.

#### EXEMPLE A

041-169 : Contrôleur et porte-gobelet à gauche  
071-171 : boutons tactiles sur le côté du siège  
042-170 : Contrôleur et porte-gobelet à droite

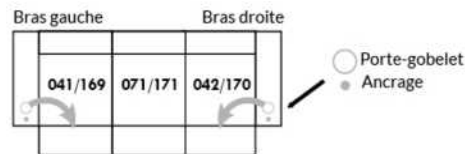

#### EXEMPLE B

071-171 : Ces deux items peuvent être connectés à un porte-gobelet intelligent qui pourra contrôler l'inclinable.  
Il faut alors utiliser un de ces items: 138,159, 160 et 190

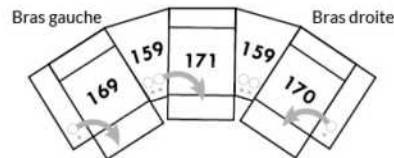

#### Informations sur les appui-têtes et boutons de contrôles des inclinables

##### AVEC porte-gobelet illuminés

Si vous prenez un item **stationnaire**, vous aurez par défaut le porte-gobelet N°1.  
Si vous prenez un **appui-tête manuel**, vous aurez le porte-gobelet N°2.  
Si vous prenez un **appui-tête électrique**, vous aurez par défaut le porte-gobelet N°3.

##### SANS porte-gobelet et avec un inclinable

Si vous prenez un item inclinable et un **appui-tête manuel**, il y aura un contrôle à boutons tactiles.  
Si vous prenez un item inclinable avec un **appui-tête électrique**, vous aurez un contrôleur à bouton poussoir double avec prise USB.  
Si c'est un **item sans bras** (071-171) il y aura alors les boutons tactiles.



Boutons tactiles



Boutons poussoirs



\*Disponibles sur certains modèles et SEULEMENT sur le BRAS LARGE.

### OPTIONS ACCESSOIRES

<p><b>Ancrage pour accessoires</b></p> 	<p><b>V51</b> Porte verre à vin</p> 	<p><b>V52</b> Tablette pivotante en plastique</p> 	<p><b>V53</b> Tablette pivotante en bois (choix de 8 couleurs)</p> 
<p><b>V54</b> Porte tablette</p> 	<p><b>V55</b> Lampe DEL</p> 	<p>Spécifiez sur quel bras (gauche ou droit) la tablette sera installée</p>	

Pour les prix des ancrages, voir la section description du modèle Optima et pour les accessoires vous référer à la fin de la liste de prix.

### Items 138-159-160-190 et bras large

Option ancrage et porte-gobelet \*Non disponible sur les petits bras\*.

Veuillez spécifier sur quel bras vous voulez avoir les ancrages et les porte-gobelets.

NB: Item 138- 159-160-190 sont non finis sur les côtés, doivent être utilisés entre 2 sièges. Chaque item à rangement possède 2 prises USB et une prise électrique à l'intérieur du rangement.

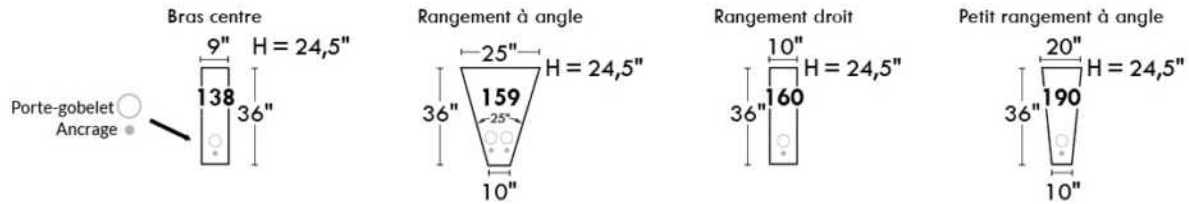

### SUGGESTIONS DE CONFIGURATIONS

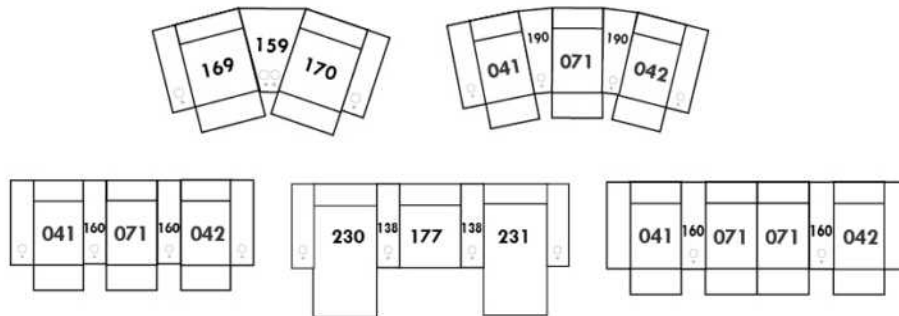



## Liste de prix CDN

### TOULOUSE

CARACTÉRISTIQUES: Modèle moderne avec appui-tête et base touffetés. Appui-tête à une position relevable manuellement. Couture: En tissu petit fil et en cuir, gros fil plat.

SPECS: Profondeur d'assise: 23 po. Hauteur devant bras: 21". Hauteur de siège: 16,5 po.

PATTES: LG103 bois (specifiez couleur).

ITEMS #194 et #195 Fauteuil angulaire double: Spécifiez couleur de l'insertion en bois.

Description	L x P x H	Cuir						Tissu		
		10	20	30	40	50	60	A	B COM	C alta
				Bronx Hugo Illusion Tucson Utah Vintage Wild Laredo Yukon	Cavallo Princess Santiago Sensation Sunset Trina Victoria	Bull Cassiope Dublin	Caress Ultrasued			
006 POUF	32x24x16	1915	2115	2315	2515	2715	2915	1625	1665	1700
017 FAUTEUIL DOUBLE	58x40x28/35	4500	4890	5275	5665	6050	6440	3390	3550	3715
021 SOFA APPARTEMENT SANS BRAS	64x40x28/35	6165	6500	6840	7175	7515	7850	5025	5225	5425
050 CENTRE ROND	49x49x21	4250	4540	4825	5115	5400	5690	3415	3565	3715
095 SOFA APPARTEMENT	89x40x28/35	7600	8150	8700	9250	9800	10350	5890	6125	6365
096 SOFA APPARTEMENT BRAS GAUCHE	76x40x28/35	6875	7325	7775	8225	8675	9125	5465	5675	5890
097 SOFA APPARTEMENT BRAS DROIT	76x40x28/35	6875	7325	7775	8225	8675	9125	5465	5675	5890
173 CHAISE LONGUE DOUBLE BRAS GAUCHE	45x64x28/35	5940	6415	6890	7365	7840	8315	4600	4850	5100
174 CHAISE LONGUE DOUBLE BRAS DROIT	45x64x28/35	5940	6415	6890	7365	7840	8315	4600	4850	5100
175 FAUTEUIL DOUBLE BRAS GAUCHE	45x40x28/35	3800	4065	4325	4590	4850	5115	2940	3125	3315
176 FAUTEUIL DOUBLE BRAS DROIT	45x40x28/35	3800	4065	4325	4590	4850	5115	2940	3125	3315
177 FAUTEUIL DOUBLE SANS BRAS	32x40x28/35	3100	3250	3400	3550	3700	3850	2515	2665	2815
194 FAUTEUIL ANGULAIRE DBL BRAS-G	74x40x28/35	4490	4825	5165	5500	5840	6175	3650	3865	4075
195 FAUTEUIL ANGULAIRE DBL BRAS-D	74x40x28/35	4490	4825	5165	5500	5840	6175	3650	3865	4075
<b>CONFIGURATIONS</b>										
A CONFIG (175-177-176)	122X40X28/35	10700	11380	12050	12730	13400	14080	8395	8915	9445
B CONFIG (194-097)	136X72X28/35	11365	12150	12940	13725	14515	15300	9115	9540	9965
C CONFIG (096-174)	121X64X28/35	12815	13740	14665	15590	16515	17440	10065	10525	10990
D CONFIG (173-021-195)	169X72X28/35	16595	17740	18895	20040	21195	22340	13275	13940	14600
E CONFIG (096-050-097)	125X125X28/35	18000	19190	20375	21565	22750	23940	14345	14915	15495

# TOULOUSE



Hauteur complète 28"/35" | Hauteur de siège 16½" | Hauteur devant bras 21" | Profondeur d'assise 23"  
 Total Height 28"/35" | Seat Height 16½" | Arm Height 21" | Seat Depth 23"

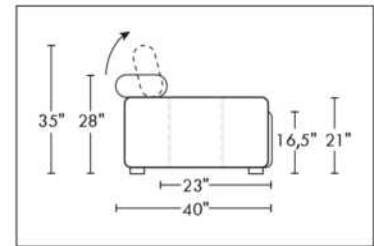
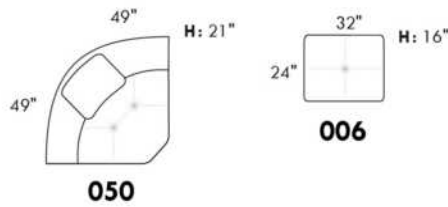
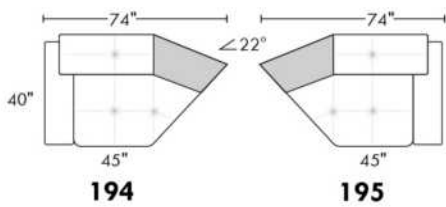
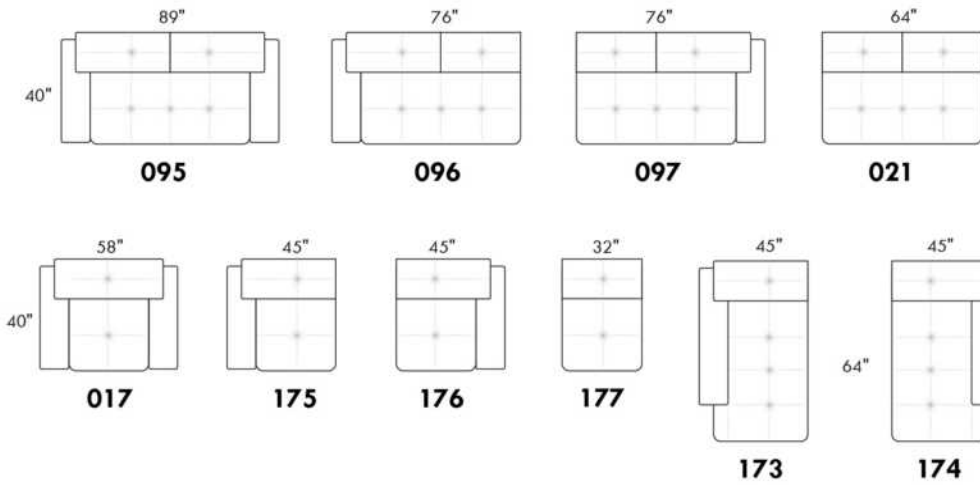

## CONFIGURATIONS

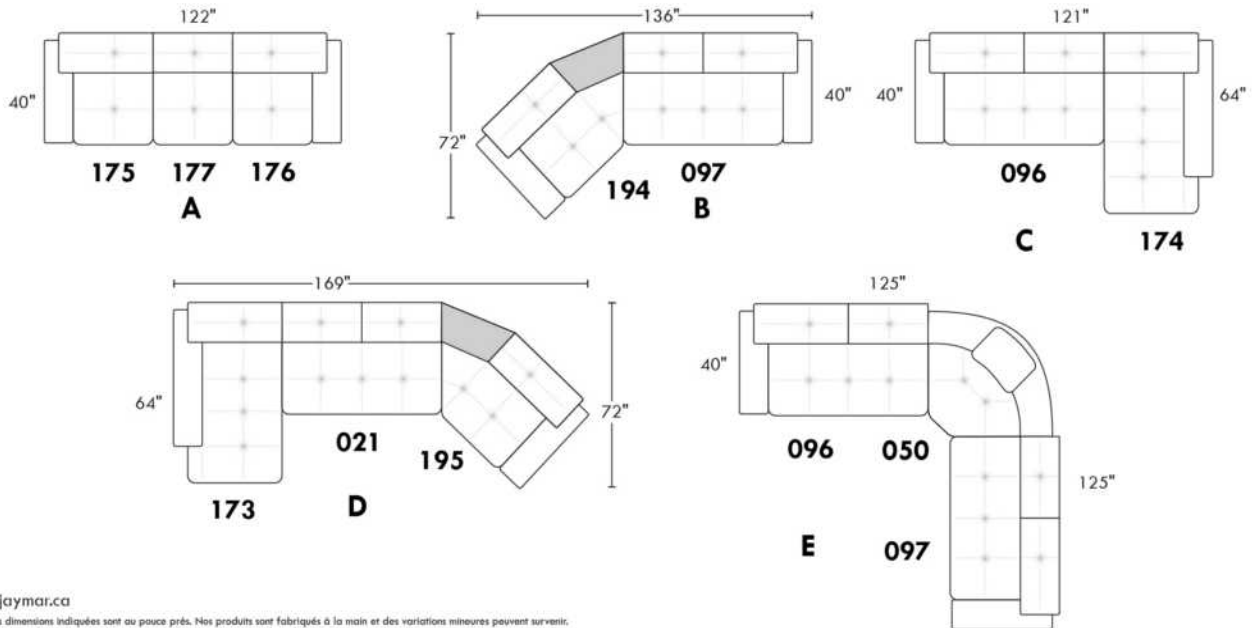

www.jaymar.ca  
 Toutes les dimensions indiquées sont au pouce près. Nos produits sont fabriqués à la main et des variations mineures peuvent survenir.  
 All dimensions indicated are to the nearest inch. Our product is hand-made and minor variations can occur.

## VALENCE

### CARACTÉRISTIQUES:

- Appui-tête ajustable manuel sur tous les items (fixe sur centre rond).
- Fauteuil inclinable motorisé pleine jambe "à mécanisme \*protège-mur ". \*Faut. 043 & 163 : Dégagement mural 16"
- Chaise longue inclinable motorisé: Dégagement mural 8" & avant 5".
- Coussins de siège avec mousse modelée + 1" de mousse mémoire.
- Couture: petit fil en tissu et gros fil plat en cuir.

Note: 2 inclinables séparés par un coin ne peuvent pas ouvrir en même temps. Aucuns inclinables à côté d'item #155.

### OPTIONS

- \*Appui-tête motorisé: \$400 ch. \*N/D sur items fixes.
- \*Appui-tête motorisé \$400 + Support lombaire & dos chauffant \$500= \$900 ch. (Uniquement sur items inclinable avec bras).
- Bloc-batterie: \$400/mec.
- Mousse: Extra ferme \$40/siège.
- Choix bras (LARGE ou PETIT de 6"): Pattes sur bras LARGE: LG08 bois. Sur PETIT Bras: LG195 bois. Spécifiez couleur de patte en bois.
- Profondeur d'assise: 20" ou \*22". \*Le 22" N/D sur faut. 043 & 163.
- Faut. 043-163: avec base en bois (spécifiez couleur).

Description	L x P x H	Cuir						Tissu		
		10	20	30 Bronx Hugo Illusion Tucson Utah Vintage Wild Laredo Yukon	40 Cavallo Princess Santiago Sensation Sunset Trina Victoria	50 Bull Cassiope Dublin	60 Caress Ultrasued	A	B COM	C alta
001 FAUTEUIL	40x40x33/40	4725	4950	5175	5400	5625	5850	3840	3950	4065
002 CAUSEUSE	63x40x33/40	6750	7040	7325	7615	7900	8190	5440	5625	5815
003 SOFA	87x40x33/40	8165	8540	8915	9290	9665	10040	6565	6790	7015
005 CHAISE LONGUE BRAS DROIT	32x62x33/40	4415	4575	4740	4900	5065	5225	3525	3675	3825
009 CAUSEUSE SANS BRAS	47x40x33/40	4740	4915	5090	5265	5440	5615	3725	3925	4125
011 CHAISE LONGUE BRAS GAUCHE	32x62x33/40	4415	4575	4740	4900	5065	5225	3525	3675	3825
012 CAUSEUSE BRAS GAUCHE	55x40x33/40	5800	6050	6300	6550	6800	7050	4625	4815	5000
017 FAUTEUIL DOUBLE	47x40x33/40	4950	5200	5450	5700	5950	6200	4000	4150	4300
021 SOFA APPARTEMENT SANS BRAS	61x40x33/40	5350	5600	5850	6100	6350	6600	4175	4390	4600
040 SOFA SANS BRAS	71x40x33/40	6125	6415	6700	6990	7275	7565	4875	5100	5325
041 FAUTEUIL INCLINABLE BRAS-G	32x40x33/40	4715	4900	5090	5275	5465	5650	4015	4100	4190
042 FAUTEUIL INCLINABLE BRAS-D	32x40x33/40	4715	4900	5090	5275	5465	5650	4015	4100	4190
043 FAUTEUIL INCLINABLE BERÇANT PIVOTANT	30/33x34x42	5590	5865	6140	6415	6690	6965	4690	4800	4915
044 FAUTEUIL INCLINABLE	40x40x33/40	5690	5915	6140	6365	6590	6815	4800	4925	5050
045 CAUSEUSE SANS BRAS ALLONGEE DROIT	68x40x33/40	5615	5850	6090	6325	6565	6800	4465	4625	4790
050 CENTRE ROND	49x49x33	4115	4365	4615	4865	5115	5365	3025	3175	3325
051 FAUTEUIL SANS BRAS	23,5x40x33/40	2715	2840	2965	3090	3215	3340	2115	2250	2390
052 SOFA BRAS GAUCHE	79x40x33/40	7175	7515	7850	8190	8525	8865	5725	5965	6200
053 SOFA BRAS DROIT	79x40x33/40	7175	7515	7850	8190	8525	8865	5725	5965	6200
055 COIN CARRE	44x44x33/40	4790	5025	5265	5500	5740	5975	3775	3915	4050

## VALENCE

### CARACTÉRISTIQUES:

- Appui-tête ajustable manuel sur tous les items (fixe sur centre rond).
- Fauteuil inclinable motorisé pleine jambe "à mécanisme \*protège-mur ". \*Faut. 043 & 163 : Dégagement mural 16"
- Chaise longue inclinable motorisé: Dégagement mural 8" & avant 5".
- Coussins de siège avec mousse modelée + 1" de mousse mémoire.
- Couture: petit fil en tissu et gros fil plat en cuir.

Note: 2 inclinables séparés par un coin ne peuvent pas ouvrir en même temps. Aucuns inclinables à côté d'item #155.

### OPTIONS

- \*Appui-tête motorisé: \$400 ch. \*N/D sur items fixes.
- \*Appui-tête motorisé \$400 + Support lombaire & dos chauffant \$500= \$900 ch. (Uniquement sur items inclinable avec bras).
- Bloc-batterie: \$400/mec.
- Mousse: Extra ferme \$40/siège.
- Choix bras (LARGE ou PETIT de 6"): Pattes sur bras LARGE: LG08 bois. Sur PETIT Bras: LG195 bois. Spécifiez couleur de patte en bois.
- Profondeur d'assise: 20" ou \*22". \*Le 22" N/D sur faut. 043 & 163.
- Faut. 043-163: avec base en bois (spécifiez couleur).

Description	L x P x H	Cuir						Tissu		
		10	20	30 Bronx Hugo Illusion Tucson Utah Vintage Wild Laredo Yukon	40 Cavallo Princess Santiago Sensation Sunset Trina Victoria	50 Bull Cassiope Dublin	60 Caress Ultrasued	A	B COM	C alta
056 FAUTEUIL BRAS DROIT	32x40x33/40	3775	3940	4100	4265	4425	4590	3000	3150	3300
057 FAUTEUIL BRAS GAUCHE	32x40x33/40	3775	3940	4100	4265	4425	4590	3000	3150	3300
061 CAUSEUSE BRAS DROIT	55x40x33/40	5800	6050	6300	6550	6800	7050	4625	4815	5000
071 FAUTEUIL INCLINABLE SANS BRAS	23,5x40x33/40	3675	3815	3950	4090	4225	4365	3125	3275	3425
086 CAUSEUSE SANS BRAS ALLONGEE GAUCHE	68x40x33/40	5615	5850	6090	6325	6565	6800	4465	4625	4790
088 FAUTEUIL SANS BRAS ALLONGE GAUCHE	45x40x33/40	3600	3840	4075	4315	4550	4790	2825	2915	3000
089 FAUTEUIL SANS BRAS ALLONGE DROIT	45x40x33/40	3600	3840	4075	4315	4550	4790	2825	2915	3000
095 SOFA APPARTEMENT	77x40x33/40	7350	7715	8075	8440	8800	9165	5875	6115	6350
096 SOFA APPARTEMENT BRAS GAUCHE	69x40x33/40	6425	6700	6975	7250	7525	7800	5050	5275	5500
097 SOFA APPARTEMENT BRAS DROIT	69x40x33/40	6425	6700	6975	7250	7525	7800	5050	5275	5500
124 POUF AVEC RANGEMENT	30x22x17	1865	1915	1965	2015	2065	2115	1625	1675	1725
155 PETIT COIN CARRE	40x40x33/40	4790	5025	5265	5500	5740	5975	3775	3915	4050
163 FAUT. DBL INCL. BERCANT PIVOTANT	33/36x40x33/40	5725	6025	6325	6625	6925	7225	4700	4825	4950
165 FAUTEUIL DOUBLE INCLINABLE	47x40x33/40	5940	6190	6440	6690	6940	7190	5000	5165	5325
167 SOFA APP. SANS BRAS ALLONGE GAUCHE	82x40x33/40	6225	6550	6875	7200	7525	7850	4900	5115	5325
168 SOFA APP. SANS BRAS ALLONGE DROIT	82x40x33/40	6225	6550	6875	7200	7525	7850	4900	5115	5325
169 FAUTEUIL DOUBLE INCLINABLE BRAS GAUCHE	39x40x33/40	4975	5175	5375	5575	5775	5975	4175	4375	4575
170 FAUTEUIL DOUBLE INCLINABLE BRAS DROIT	39x40x33/40	4975	5175	5375	5575	5775	5975	4175	4375	4575
171 FAUTEUIL DOUBLE INCLINABLE SANS BRAS	30,5x40x33/40	3940	4065	4190	4315	4440	4565	3300	3450	3600
173 CHAISE LONGUE DOUBLE BRAS GAUCHE	39x62x33/40	4790	5015	5240	5465	5690	5915	3840	4040	4240

## VALENCE

### CARACTÉRISTIQUES:

- Appui-tête ajustable manuel sur tous les items (fixe sur centre rond).
- Fauteuil inclinable motorisé pleine jambe "à mécanisme \*protège-mur ". \*Faut. 043 & 163 : Dégagement mural 16"
- Chaise longue inclinable motorisé: Dégagement mural 8" & avant 5".
- Coussins de siège avec mousse modelée + 1" de mousse mémoire.
- Couture: petit fil en tissu et gros fil plat en cuir.

Note: 2 inclinables séparés par un coin ne peuvent pas ouvrir en même temps. Aucuns inclinables à côté d'item #155.

### OPTIONS

- \*Appui-tête motorisé: \$400 ch. \*N/D sur items fixes.
- \*Appui-tête motorisé \$400 + Support lombaire & dos chauffant \$500= \$900 ch. (Uniquement sur items inclinable avec bras).
- Bloc-batterie: \$400/mec.
- Mousse: Extra ferme \$40/siège.
- Choix bras (LARGE ou PETIT de 6"): Pattes sur bras LARGE: LG08 bois. Sur PETIT Bras: LG195 bois. Spécifiez couleur de patte en bois.
- Profondeur d'assise: 20" ou \*22". \*Le 22" N/D sur faut. 043 & 163.
- Faut. 043-163: avec base en bois (spécifiez couleur).

Description	L x P x H	Cuir						Tissu		
		10	20	30 Bronx Hugo Illusion Tucson Utah Vintage Wild Laredo Yukon	40 Cavallo Princess Santiago Sensation Sunset Trina Victoria	50 Bull Cassiope Dublin	60 Caress Ultrasued	A	B COM	C alta
174 CHAISE LONGUE DOUBLE BRAS DROIT	39x62x33/40	4790	5015	5240	5465	5690	5915	3840	4040	4240
175 FAUTEUIL DOUBLE BRAS GAUCHE	39x40x33/40	3975	4200	4425	4650	4875	5100	3215	3375	3540
176 FAUTEUIL DOUBLE BRAS DROIT	39x40x33/40	3975	4200	4425	4650	4875	5100	3215	3375	3540
177 FAUTEUIL DOUBLE SANS BRAS	30,5x40x33/40	2965	3125	3290	3450	3615	3775	2290	2425	2565
178 FAUTEUIL DOUBLE SANS BRAS ALLONGE-G	52x40x33/40	3865	4065	4265	4465	4665	4865	3075	3225	3375
179 FAUTEUIL DOUBLE SANS BRAS ALLONGE-D	52x40x33/40	3865	4065	4265	4465	4665	4865	3075	3225	3375
186 CAUS. SANS BRAS ALLONGEE RANGEMENT-G	68x40x33/40	6050	6250	6450	6650	6850	7050	4875	5040	5200
187 CAUS. SANS BRAS ALLONGEE RANGEMENT-D	68x40x33/40	6050	6250	6450	6650	6850	7050	4875	5040	5200
188 FAUT. SANS BRAS ALLONGE RANGEMENT-G	45x40x33/40	4000	4225	4450	4675	4900	5125	3240	3325	3415
189 FAUT. SANS BRAS ALLONGE RANGEMENT-D	45x40x33/40	4000	4225	4450	4675	4900	5125	3240	3325	3415
221 FAUT. DBL SANS BRAS ALLONGE RANGEMENT-G	52x40x33/40	4265	4475	4690	4900	5115	5325	3475	3625	3775
222 FAUT. DBL SANS BRAS ALLONGE RANGEMENT-D	52x40x33/40	4265	4475	4690	4900	5115	5325	3475	3625	3775
223 SOFA APP SANS BRAS ALLONGE RANGEMENT-G	82x40x33/40	6640	6965	7290	7615	7940	8265	5300	5540	5775
224 SOFA APP SANS BRAS ALLONGE RANGEMENT-D	82x40x33/40	6640	6965	7290	7615	7940	8265	5300	5540	5775
236 CHAISE LONGUE INCLINABLE BRAS GAUCHE	32x62x33/40	5400	5565	5725	5890	6050	6215	4550	4700	4850
237 CHAISE LONGUE INCLINABLE BRAS DROIT	32x62x33/40	5400	5565	5725	5890	6050	6215	4550	4700	4850
238 CHAISE LONGUE DBL INCLINABLE BRAS-G	39x62x33/40	5790	6015	6240	6465	6690	6915	4850	5050	5250
239 CHAISE LONGUE DBL INCLINABLE BRAS-D	39x62x33/40	5790	6015	6240	6465	6690	6915	4850	5050	5250
<b>CONFIGURATIONS</b>										
A CONFIG (169-170)	78X40X40	9950	10350	10750	11150	11550	11950	8350	8750	9150
B CONFIG (169-171-174)	109X62X40	13705	14255	14805	15355	15905	16455	11315	11865	12415

## Liste de prix CDN

### VALENCE

Description	L x P x H	Cuir						Tissu		
		10	20	30 Bronx Hugo Illusion Tucson Utah Vintage Wild Laredo Yukon	40 Cavallo Princess Santiago Sensation Sunset Trina Victoria	50 Bull Cassiope Dublin	60 Caress Ultrasued	A	B COM	C alta
C CONFIG (096-055-171-170)	114X114X40	20130	20965	21805	22640	23480	24315	16300	17015	17725
D CONFIG (169-171-055-179)	114X96X40	17570	18330	19095	19855	20620	21380	14325	14965	15600
J CONFIG (041-042)	64X40X40	9430	9800	10180	10550	10930	11300	8030	8200	8380
K CONFIG (041-071-005)	88X62X40	12805	13290	13780	14265	14755	15240	10665	11050	11440
L CONFIG (012-055-071-042)	100X100X40	18980	19790	20605	21415	22230	23040	15540	16105	16665
M CONFIG (041-071-055-089)	100X89X40	16780	17580	18380	19180	19980	20780	13740	14205	14665



# VALENCE

**OPTIMA**  
Collection

**Jaymar**

Conçu et fabriqué fièrement au Canada  
Proudly designed and made in Canada

Nos produits sont fabriqués à la main et des variations mineures peuvent survenir

Our product is hand-made and minor variations can occur.

## SPECIFICATIONS

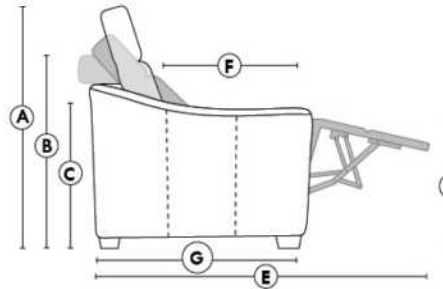

- Appui-tête levé / Headrest up
- Appui-tête baissé / Headrest down
- Complètement incliné / Fully reclined

- A** Hauteur complète 40" Total Height
- B** Hauteur appui-tête baissé 33" Height headrest down
- C** Hauteur du bras 23" Arm Height
- D** Hauteur du siège 19,5" Seat height
- E** Profondeur inclinée 65" Depth fully reclined
- F** Profondeur d'assise 20"ou/ou 22" Seat depth
- G** Profondeur appui-tête monté 37,5" Depth with headrest up

## BRAS | ARMS

Option de bras:  
Bras Régulier Large 8" ou Petit bras 6"

Arm option  
Regular arm Large 8" or Small arm 6"

Contrôle de l'inclinaison situé à l'extérieur du bras  
Recliner control located on the outside of the arm.

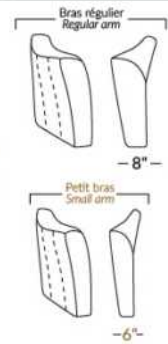

## FAUTEUIL BERÇANT PIVOTANT INCLINABLE SWIVEL ROCKING MOTION CHAIR



## SIÈGE 23" DE LARGE | 23" SEAT WIDTH

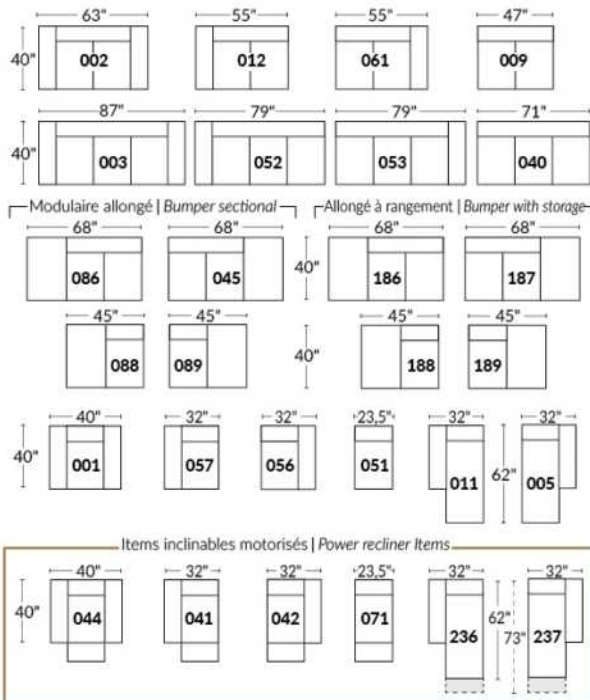

## SIÈGE 30" DE LARGE | 30" SEAT WIDTH

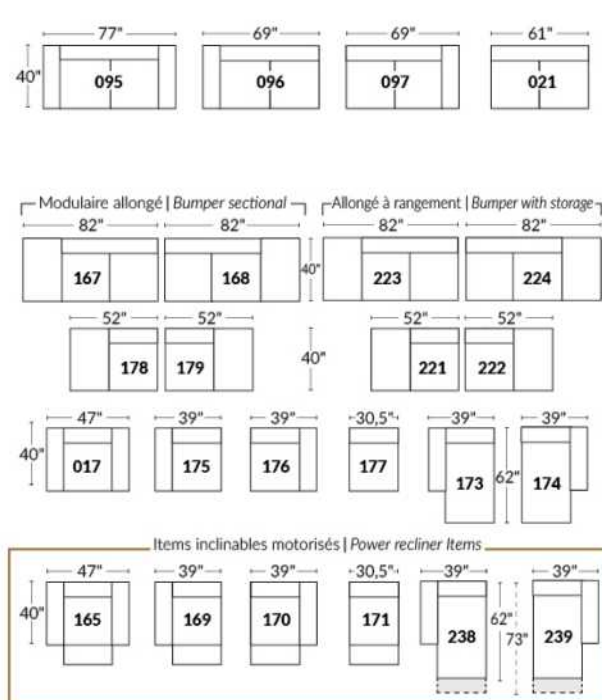

### Autres | Others



## EXEMPLE 23" EXAMPLE

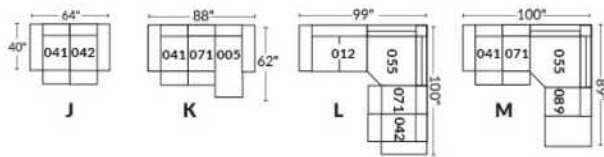

## EXEMPLE 30" EXAMPLE

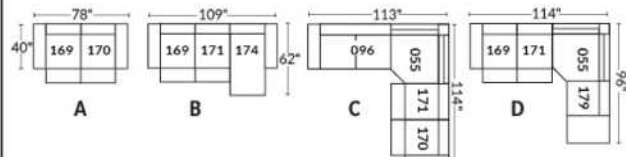

## VANCOUVER

Appui-tête ajustable manuel sur tous les items (fixe sur centre rond).  
 Fauteuil inclinable motorisé pleine jambe "à méc. \*protège-mur". \*Faut. 043 & 163 : Dégagement mural 16".  
 Chaise longue inclinable motorisé: Dégagement mural 8" & avant 5".  
 Coussins de siège avec mousse modelée + 1" de mousse mémoire; bras avec mousse mémoire.  
 Couture: petit fil en tissu et gros fil plat en cuir.  
 Faut. 043 & 163: bras seront SANS insert de BOIS.  
 Note: 2 inclinables séparés par un coin ne peuvent pas ouvrir en même temps. Aucuns inclinables à côté d'item #155.

### OPTIONS

\*Appui-tête motorisé: \$400 ch. \*N/D sur items fixes.  
 \*Appui-tête motorisé \$400 + Support lombaire & dos chauffant \$500= \$900 ch. (Uniquement sur items inclinable avec bras).  
 Bloc-batterie: \$400/mec.  
 Mousse: Extra ferme \$40/siège.  
 Insertion de bois dans le bras: Spécifier couleur.  
 Choix bras (LARGE ou PETIT de 6.5"): Patte sur bras LARGE: LG103 bois. PETIT Bras: LG217 bois. Spécifiez couleur.  
 Profondeur d'assise: 20" ou \*22". \*Le 22" N/D sur faut. 043 & 163.  
 Faut. 043-163: base en bois (spécifiez couleur).  
 Item 327 Tablette en merisier pour bras LARGE uniquement: Spécifier couleur

CINÉMA MAISON - Détails accessoires & configs.: Voir page Cinéma maison en annexe.

Ancrage pour accessoires: \$90 ch.

Porte-Gobelets: En métal: \$100 ch. | Illuminé: \$100 ch. | \*Illuminé avec contrôle (1 ou 2 moteurs): \$140 ch.

\*Lumière DEL sous le siège: \$65/siège.

Description	L x P x H	Cuir						Tissu		
		10	20	30 Bronx Hugo Illusion Tucson Utah Vintage Wild Laredo Yukon	40 Cavallo Princess Santiago Sensation Sunset Trina Victoria	50 Bull Cassiope Dublin	60 Caress Ultrasued	A	B COM	C alta
001 FAUTEUIL	43x40x33/40	4725	4950	5175	5400	5625	5850	3840	3950	4065
002 CAUSEUSE	66x40x33/40	6750	7040	7325	7615	7900	8190	5440	5625	5815
003 SOFA	90x40x33/40	8165	8540	8915	9290	9665	10040	6565	6790	7015
005 CHAISE LONGUE BRAS DROIT	34x62x33/40	4415	4575	4740	4900	5065	5225	3525	3675	3825
009 CAUSEUSE SANS BRAS	47x40x33/40	4740	4915	5090	5265	5440	5615	3725	3925	4125
011 CHAISE LONGUE BRAS GAUCHE	34x62x33/40	4415	4575	4740	4900	5065	5225	3525	3675	3825
012 CAUSEUSE BRAS GAUCHE	57x40x33/40	5800	6050	6300	6550	6800	7050	4625	4815	5000
017 FAUTEUIL DOUBLE	50x40x33/40	4950	5200	5450	5700	5950	6200	4000	4150	4300
021 SOFA APPARTEMENT SANS BRAS	61x40x33/40	5350	5600	5850	6100	6350	6600	4175	4390	4600
040 SOFA SANS BRAS	71x40x33/40	6125	6415	6700	6990	7275	7565	4875	5100	5325
041 FAUTEUIL INCLINABLE BRAS-G	34x40x33/40	4715	4900	5090	5275	5465	5650	4015	4100	4190
042 FAUTEUIL INCLINABLE BRAS-D	34x40x33/40	4715	4900	5090	5275	5465	5650	4015	4100	4190
043 FAUTEUIL INCLINABLE BERÇANT PIVOTANT	32x34x42	5590	5865	6140	6415	6690	6965	4690	4800	4915
044 FAUTEUIL INCLINABLE	43x40x33/40	5690	5915	6140	6365	6590	6815	4800	4925	5050
045 CAUSEUSE SANS BRAS ALLONGEE DROIT	68x40x33/40	5615	5850	6090	6325	6565	6800	4465	4625	4790



## VANCOUVER

Appui-tête ajustable manuel sur tous les items (fixe sur centre rond).  
 Fauteuil inclinable motorisé pleine jambe "à méc. \*protège-mur". \*Faut. 043 & 163 : Dégagement mural 16".  
 Chaise longue inclinable motorisé: Dégagement mural 8" & avant 5".  
 Coussins de siège avec mousse modelée + 1" de mousse mémoire; bras avec mousse mémoire.  
 Couture: petit fil en tissu et gros fil plat en cuir.  
 Faut. 043 & 163: bras seront SANS insert de BOIS.  
 Note: 2 inclinables séparés par un coin ne peuvent pas ouvrir en même temps. Aucuns inclinables à côté d'item #155.

### OPTIONS

\*Appui-tête motorisé: \$400 ch. \*N/D sur items fixes.  
 \*Appui-tête motorisé \$400 + Support lombaire & dos chauffant \$500= \$900 ch. (Uniquement sur items inclinable avec bras).  
 Bloc-batterie: \$400/mec.  
 Mousse: Extra ferme \$40/siège.  
 Insertion de bois dans le bras: Spécifier couleur.  
 Choix bras (LARGE ou PETIT de 6.5"): Patte sur bras LARGE: LG103 bois. PETIT Bras: LG217 bois. Spécifiez couleur.  
 Profondeur d'assise: 20" ou \*22". \*Le 22" N/D sur faut. 043 & 163.  
 Faut. 043-163: base en bois (spécifiez couleur).  
 Item 327 Tablette en merisier pour bras LARGE uniquement: Spécifier couleur

CINÉMA MAISON - Détails accessoires & configs.: Voir page Cinéma maison en annexe.

Ancrage pour accessoires: \$90 ch.

Porte-Gobelets: En métal: \$100 ch. | Illuminé: \$100 ch. | \*Illuminé avec contrôle (1 ou 2 moteurs): \$140 ch.

\*Lumière DEL sous le siège: \$65/siège.

Description	L x P x H	Cuir						Tissu		
		10	20	30 Bronx Hugo Illusion Tucson Utah Vintage Wild Laredo Yukon	40 Cavallo Princess Santiago Sensation Sunset Trina Victoria	50 Bull Cassiope Dublin	60 Caress Ultrasued	A	B COM	C alta
050 CENTRE ROND	49x49x33	4115	4365	4615	4865	5115	5365	3025	3175	3325
051 FAUTEUIL SANS BRAS	23,5x40x33/40	2715	2840	2965	3090	3215	3340	2115	2250	2390
052 SOFA BRAS GAUCHE	81x40x33/40	7175	7515	7850	8190	8525	8865	5725	5965	6200
053 SOFA BRAS DROIT	81x40x33/40	7175	7515	7850	8190	8525	8865	5725	5965	6200
055 COIN CARRE	44x44x33/40	4790	5025	5265	5500	5740	5975	3775	3915	4050
056 FAUTEUIL BRAS DROIT	34x40x33/40	3775	3940	4100	4265	4425	4590	3000	3150	3300
057 FAUTEUIL BRAS GAUCHE	34x40x33/40	3775	3940	4100	4265	4425	4590	3000	3150	3300
061 CAUSEUSE BRAS DROIT	57x40x33/40	5800	6050	6300	6550	6800	7050	4625	4815	5000
071 FAUTEUIL INCLINABLE SANS BRAS	23,5x40x33/40	3675	3815	3950	4090	4225	4365	3125	3275	3425
086 CAUSEUSE SANS BRAS ALLONGEE GAUCHE	68x40x33/40	5615	5850	6090	6325	6565	6800	4465	4625	4790
088 FAUTEUIL SANS BRAS ALLONGE GAUCHE	45x40x33/40	3600	3840	4075	4315	4550	4790	2825	2915	3000
089 FAUTEUIL SANS BRAS ALLONGE DROIT	45x40x33/40	3600	3840	4075	4315	4550	4790	2825	2915	3000
095 SOFA APPARTEMENT	80x40x33/40	7350	7715	8075	8440	8800	9165	5875	6115	6350
096 SOFA APPARTEMENT BRAS GAUCHE	71x40x33/40	6425	6700	6975	7250	7525	7800	5050	5275	5500
097 SOFA APPARTEMENT BRAS DROIT	71x40x33/40	6425	6700	6975	7250	7525	7800	5050	5275	5500
124 POUF AVEC RANGEMENT	30x22x17	1865	1915	1965	2015	2065	2115	1625	1675	1725

## VANCOUVER

Appui-tête ajustable manuel sur tous les items (fixe sur centre rond).  
 Fauteuil inclinable motorisé pleine jambe "à méc. \*protège-mur". \*Faut. 043 & 163 : Dégagement mural 16".  
 Chaise longue inclinable motorisé: Dégagement mural 8" & avant 5".  
 Coussins de siège avec mousse modelée + 1" de mousse mémoire; bras avec mousse mémoire.  
 Couture: petit fil en tissu et gros fil plat en cuir.  
 Faut. 043 & 163: bras seront SANS insert de BOIS.  
 Note: 2 inclinables séparés par un coin ne peuvent pas ouvrir en même temps. Aucuns inclinables à côté d'item #155.

### OPTIONS

\*Appui-tête motorisé: \$400 ch. \*N/D sur items fixes.  
 \*Appui-tête motorisé \$400 + Support lombaire & dos chauffant \$500= \$900 ch. (Uniquement sur items inclinable avec bras).  
 Bloc-batterie: \$400/mec.  
 Mousse: Extra ferme \$40/siège.  
 Insertion de bois dans le bras: Spécifier couleur.  
 Choix bras (LARGE ou PETIT de 6.5"): Patte sur bras LARGE: LG103 bois. PETIT Bras: LG217 bois. Spécifiez couleur.  
 Profondeur d'assise: 20" ou \*22". \*Le 22" N/D sur faut. 043 & 163.  
 Faut. 043-163: base en bois (spécifiez couleur).  
 Item 327 Tablette en merisier pour bras LARGE uniquement: Spécifier couleur

CINÉMA MAISON - Détails accessoires & configs.: Voir page Cinéma maison en annexe.

Ancrage pour accessoires: \$90 ch.

Porte-Gobelets: En métal: \$100 ch. | Illuminé: \$100 ch. | \*Illuminé avec contrôle (1 ou 2 moteurs): \$140 ch.

\*Lumière DEL sous le siège: \$65/siège.

Description	L x P x H	Cuir						Tissu		
		10	20	30 Bronx Hugo Illusion Tucson Utah Vintage Wild Laredo Yukon	40 Cavallo Princess Santiago Sensation Sunset Trina Victoria	50 Bull Cassiope Dublin	60 Caress Ultrasued	A	B COM	C alta
138 BRAS CENTRE	9.5x36x24	1040	1125	1215	1300	1390	1475	875	915	950
155 PETIT COIN CARRE	40x40x33/40	4790	5025	5265	5500	5740	5975	3775	3915	4050
159 RANGEMENT À ANGLE	12/27x36x24	1865	1940	2015	2090	2165	2240	1465	1500	1540
160 RANGEMENT DROIT	12x36x24	1800	1865	1925	1990	2050	2115	1375	1425	1475
163 FAUT. DBL INCL. BERCANT PIVOTANT	35x34x42	5725	6025	6325	6625	6925	7225	4700	4825	4950
165 FAUTEUIL DOUBLE INCLINABLE	50x40x33/40	5940	6190	6440	6690	6940	7190	5000	5165	5325
167 SOFA APP. SANS BRAS ALLONGE GAUCHE	82x40x33/40	6225	6550	6875	7200	7525	7850	4900	5115	5325
168 SOFA APP. SANS BRAS ALLONGE DROIT	82x40x33/40	6225	6550	6875	7200	7525	7850	4900	5115	5325
169 FAUTEUIL DOUBLE INCLINABLE BRAS GAUCHE	41x40x33/40	4975	5175	5375	5575	5775	5975	4175	4375	4575
170 FAUTEUIL DOUBLE INCLINABLE BRAS DROIT	41x40x33/40	4975	5175	5375	5575	5775	5975	4175	4375	4575
171 FAUTEUIL DOUBLE INCLINABLE SANS BRAS	30,5x40x33/40	3940	4065	4190	4315	4440	4565	3300	3450	3600
173 CHAISE LONGUE DOUBLE BRAS GAUCHE	41x62x33/40	4790	5015	5240	5465	5690	5915	3840	4040	4240
174 CHAISE LONGUE DOUBLE BRAS DROIT	41x62x33/40	4790	5015	5240	5465	5690	5915	3840	4040	4240
175 FAUTEUIL DOUBLE BRAS GAUCHE	41x40x33/40	3975	4200	4425	4650	4875	5100	3215	3375	3540
176 FAUTEUIL DOUBLE BRAS DROIT	41x40x33/40	3975	4200	4425	4650	4875	5100	3215	3375	3540
177 FAUTEUIL DOUBLE SANS BRAS	30,5x40x33/40	2965	3125	3290	3450	3615	3775	2290	2425	2565

## VANCOUVER

Appui-tête ajustable manuel sur tous les items (fixe sur centre rond).  
 Fauteuil inclinable motorisé pleine jambe "à méc. \*protège-mur". \*Faut. 043 & 163 : Dégagement mural 16".  
 Chaise longue inclinable motorisé: Dégagement mural 8" & avant 5".  
 Coussins de siège avec mousse modelée + 1" de mousse mémoire; bras avec mousse mémoire.  
 Couture: petit fil en tissu et gros fil plat en cuir.  
 Faut. 043 & 163: bras seront SANS insert de BOIS.  
 Note: 2 inclinables séparés par un coin ne peuvent pas ouvrir en même temps. Aucuns inclinables à côté d'item #155.

### OPTIONS

\*Appui-tête motorisé: \$400 ch. \*N/D sur items fixes.  
 \*Appui-tête motorisé \$400 + Support lombaire & dos chauffant \$500= \$900 ch. (Uniquement sur items inclinable avec bras).  
 Bloc-batterie: \$400/mec.  
 Mousse: Extra ferme \$40/siège.  
 Insertion de bois dans le bras: Spécifier couleur.  
 Choix bras (LARGE ou PETIT de 6.5"): Patte sur bras LARGE: LG103 bois. PETIT Bras: LG217 bois. Spécifiez couleur.  
 Profondeur d'assise: 20" ou \*22". \*Le 22" N/D sur faut. 043 & 163.  
 Faut. 043-163: base en bois (spécifiez couleur).  
 Item 327 Tablette en merisier pour bras LARGE uniquement: Spécifier couleur

CINÉMA MAISON - Détails accessoires & configs.: Voir page Cinéma maison en annexe.

Ancrage pour accessoires: \$90 ch.

Porte-Gobelets: En métal: \$100 ch. | Illuminé: \$100 ch. | \*Illuminé avec contrôle (1 ou 2 moteurs): \$140 ch.

\*Lumière DEL sous le siège: \$65/siège.

Description	L x P x H	Cuir						Tissu		
		10	20	30 Bronx Hugo Illusion Tucson Utah Vintage Wild Laredo Yukon	40 Cavallo Princess Santiago Sensation Sunset Trina Victoria	50 Bull Cassiope Dublin	60 Caress Ultrasued	A	B COM	C alta
178 FAUTEUIL DOUBLE SANS BRAS ALLONGE-G	52x40x33/40	3865	4065	4265	4465	4665	4865	3075	3225	3375
179 FAUTEUIL DOUBLE SANS BRAS ALLONGE-D	52x40x33/40	3865	4065	4265	4465	4665	4865	3075	3225	3375
186 CAUS. SANS BRAS ALLONGEE RANGEMENT-G	68x40x33/40	6050	6250	6450	6650	6850	7050	4875	5040	5200
187 CAUS. SANS BRAS ALLONGEE RANGEMENT-D	68x40x33/40	6050	6250	6450	6650	6850	7050	4875	5040	5200
188 FAUT. SANS BRAS ALLONGE RANGEMENT-G	45x40x33/40	4000	4225	4450	4675	4900	5125	3240	3325	3415
189 FAUT. SANS BRAS ALLONGE RANGEMENT-D	45x40x33/40	4000	4225	4450	4675	4900	5125	3240	3325	3415
190 PETIT RANGEMENT À ANGLE	12/21x36x24	1800	1865	1925	1990	2050	2115	1375	1425	1475
221 FAUT. DBL SANS BRAS ALLONGE RANGEMENT-G	52x40x33/40	4265	4475	4690	4900	5115	5325	3475	3625	3775
222 FAUT. DBL SANS BRAS ALLONGE RANGEMENT-D	52x40x33/40	4265	4475	4690	4900	5115	5325	3475	3625	3775
223 SOFA APP SANS BRAS ALLONGE RANGEMENT-G	82x40x33/40	6640	6965	7290	7615	7940	8265	5300	5540	5775
224 SOFA APP SANS BRAS ALLONGE RANGEMENT-D	82x40x33/40	6640	6965	7290	7615	7940	8265	5300	5540	5775
236 CHAISE LONGUE INCLINABLE BRAS GAUCHE	34x62x33/40	5400	5565	5725	5890	6050	6215	4550	4700	4850
237 CHAISE LONGUE INCLINABLE BRAS DROIT	34x62x33/40	5400	5565	5725	5890	6050	6215	4550	4700	4850
238 CHAISE LONGUE DBL INCLINABLE BRAS-G	41x62x33/40	5790	6015	6240	6465	6690	6915	4850	5050	5250
239 CHAISE LONGUE DBL INCLINABLE BRAS-D	41x62x33/40	5790	6015	6240	6465	6690	6915	4850	5050	5250
327 TABLETTE DE MERISIER AMOVIBLE POUR BRAS	11 x 10 x 4	315	315	315	315	315	315	315	315	315

## VANCOUVER

Appui-tête ajustable manuel sur tous les items (fixe sur centre rond).  
 Fauteuil inclinable motorisé pleine jambe "à mec. \*protège-mur". \*Faut. 043 & 163 : Dégagement mural 16".  
 Chaise longue inclinable motorisé: Dégagement mural 8" & avant 5".  
 Coussins de siège avec mousse modelée + 1" de mousse mémoire; bras avec mousse mémoire.  
 Couture: petit fil en tissu et gros fil plat en cuir.  
 Faut. 043 & 163: bras seront SANS insert de BOIS.  
 Note: 2 inclinables séparés par un coin ne peuvent pas ouvrir en même temps. Aucuns inclinables à côté d'item #155.

### OPTIONS

\*Appui-tête motorisé: \$400 ch. \*N/D sur items fixes.  
 \*Appui-tête motorisé \$400 + Support lombaire & dos chauffant \$500= \$900 ch. (Uniquement sur items inclinable avec bras).  
 Bloc-batterie: \$400/mec.  
 Mousse: Extra ferme \$40/siège.  
 Insertion de bois dans le bras: Spécifier couleur.  
 Choix bras (LARGE ou PETIT de 6.5"): Patte sur bras LARGE: LG103 bois. PETIT Bras: LG217 bois. Spécifiez couleur.  
 Profondeur d'assise: 20" ou \*22". \*Le 22" N/D sur faut. 043 & 163.  
 Faut. 043-163: base en bois (spécifiez couleur).  
 Item 327 Tablette en merisier pour bras LARGE uniquement: Spécifier couleur

CINÉMA MAISON - Détails accessoires & configs.: Voir page Cinéma maison en annexe.

Ancrage pour accessoires: \$90 ch.

Porte-Gobelets: En métal: \$100 ch. | Illuminé: \$100 ch. | \*Illuminé avec contrôle (1 ou 2 moteurs): \$140 ch.

\*Lumière DEL sous le siège: \$65/siège.

Description	L x P x H	Cuir						Tissu		
		10	20	30 Bronx Hugo Illusion Tucson Utah Vintage Wild Laredo Yukon	40 Cavallo Princess Santiago Sensation Sunset Trina Victoria	50 Bull Cassiope Dublin	60 Caress Ultrasued	A	B COM	C alta
V51 PORTE VERRE A VIN	3.5 x 5.5 x 6.5	90	90	90	90	90	90	90	90	90
V52 TABLETTE PIVOTANTE EN PLASTIQUE	13 3/8 x 9 5/8	90	90	90	90	90	90	90	90	90
V53 TABLETTE PIVOTANTE EN BOIS	19 x 10	150	150	150	150	150	150	150	150	150
V54 PORTE TABLETTE	4.5 x 8 x 10	100	100	100	100	100	100	100	100	100
V55 LAMPE DEL	1.5x5x14 plié/bent	90	90	90	90	90	90	90	90	90
<b>CONFIGURATIONS</b>										
_A CONFIG (169-170)	80X40X40	9950	10350	10750	11150	11550	11950	8350	8750	9150
_B CONFIG (169-171-174)	111X62X40	13705	14255	14805	15355	15905	16455	11315	11865	12415
_C CONFIG (096-055-171-170)	115X115X40	20130	20965	21805	22640	23480	24315	16300	17015	17725
_D CONFIG (169-171-055-179)	115X96X40	17570	18330	19095	19855	20620	21380	14325	14965	15600
_J CONFIG (041-042)	66X40X40	9430	9800	10180	10550	10930	11300	8030	8200	8380
_K CONFIG (041-071-005)	90X62X40	12805	13290	13780	14265	14755	15240	10665	11050	11440
_L CONFIG (012-055-071-042)	101X101X40	18980	19790	20605	21415	22230	23040	15540	16105	16665
_M CONFIG (041-071-055-089)	101X89X40	16780	17580	18380	19180	19980	20780	13740	14205	14665



# VANCOUVER

**OPTIMA**  
Collection

**Jaymar**

Conçu et fabriqué fièrement au Canada  
Proudly designed and made in Canada

Nos produits sont fabriqués à la main et des variations mineures peuvent survenir

Our product is hand-made and minor variations can occur.

## SPECIFICATIONS

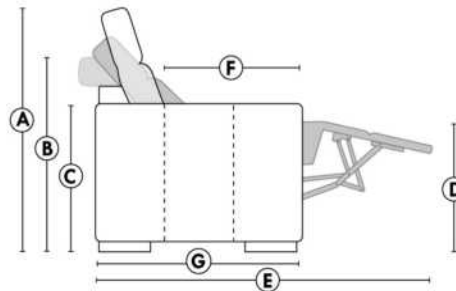

- Appui-tête levé Headrest up
- Appui-tête baissé Headrest down
- Complètement incliné Fully reclined

- A** Hauteur complète 40" Total Height
- B** Hauteur appui-tête baissé 33" Height headrest down
- C** Hauteur du bras 24" Arm Height
- D** Hauteur du siège 19,5" Seat height
- E** Profondeur inclinée 65" Depth fully reclined
- F** Profondeur d'assise 20"ou/ou 22" Seat depth
- G** Profondeur appui-tête monté 37,5" Depth with headrest up

## BRAS | ARMS

Option de bras:  
Bras Régulier Large 9,5" ou Petit bras 6,5"

Arm option  
Regular arm Large 9,5" or Small arm 6,5"

Contrôle de l'inclinaison situé à l'intérieur du bras  
Recliner control located on the inside of the arm.

Option d'accessoires disponible sur le bras régulier seulement  
Accessories option, available on Regular arms ONLY.

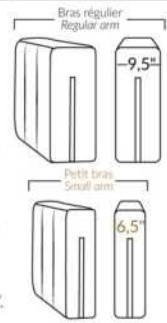

## FAUTEUIL BERÇANT PIVOTANT INCLINABLE SWIVEL ROCKING MOTION CHAIR

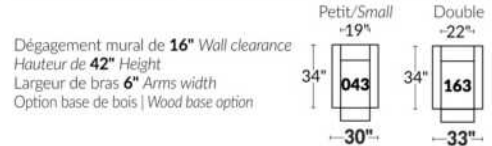

## SIÈGE 23" DE LARGE | 23" SEAT WIDTH

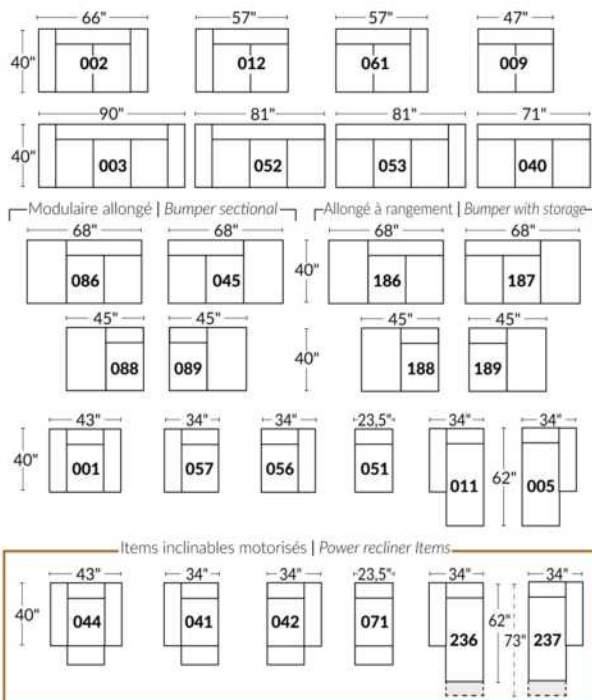

## SIÈGE 30" DE LARGE | 30" SEAT WIDTH

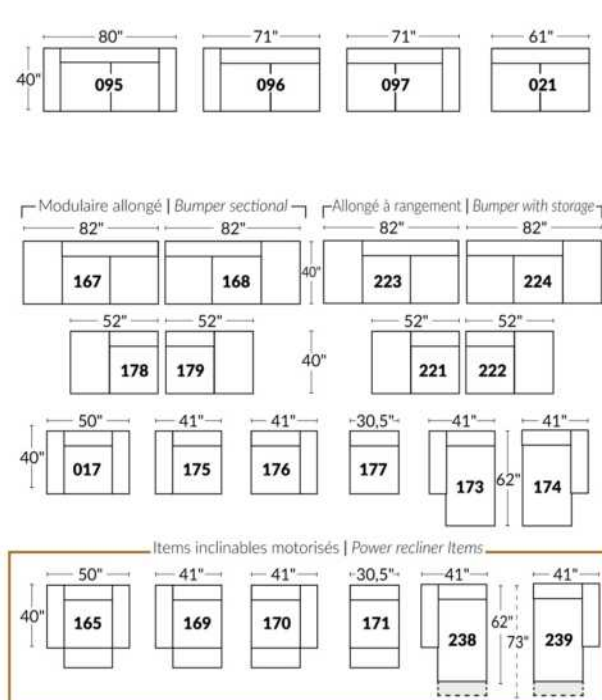

### Autres | Others

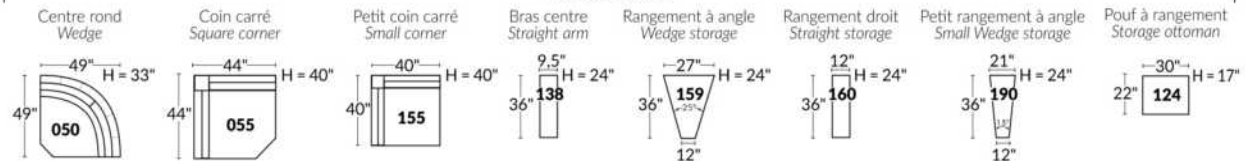

### EXEMPLE 23" EXAMPLE

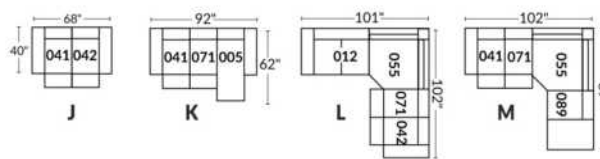

### EXEMPLE 30" EXAMPLE

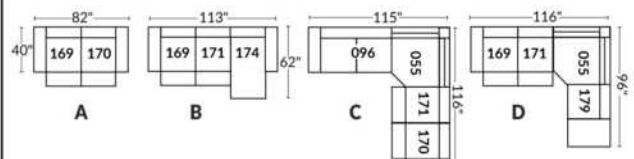

\*Disponibles sur certains modèles et SEULEMENT sur le BRAS LARGE.

### OPTIONS PORTE-GOBELETS

#### MÉTAL



Argent



Noir mat



Brun

#### ILLUMINÉ

1.



Porte-gobelet illuminé

2.



Porte-gobelet illuminé avec contrôle de l'inclinable, port USB & lumière DEL sous le siège

3.



Porte-gobelet illuminé avec contrôle double moteur, port USB & lumière DEL sous le siège

Nos porte-gobelets illuminés à un ou deux contrôles sont compatibles avec les lumières DEL sous le siège. Vous pouvez contrôler la lumière sur le porte-gobelet. Le porte-gobelet à 2 moteurs possède un contrôle remise à zéro (maison) pour remettre votre inclinable à la position de départ.

#### Lumière DEL sous le siège (en option)

Disponible seulement dans les configurations avec un minimum de 1 porte-gobelet illuminé à moteur qui contrôle l'ouverture et la fermeture de la lumière.

Pour les prix des options, voir la section description du modèle Optima.

Veuillez nous fournir un dessin de votre configuration qui indique le type de porte-gobelet et le positionnement.

#### Porte-gobelets avec contrôle

Il faut spécifier la position de ceux-ci; bras droit ou bras gauche et quel inclinable ils vont contrôler. Si vous avez une rangée de fauteuils avec plusieurs porte-gobelets, le contrôle sera par défaut sur le bras gauche et sur le droit pour le dernier bras extérieur.

#### EXEMPLE A

041-169 : Contrôleur et porte-gobelet à gauche

071-171 : boutons tactiles sur le côté du siège

042-170 : Contrôleur et porte-gobelet à droite

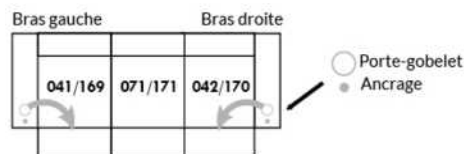

#### EXEMPLE B

071-171 : Ces deux items peuvent être connectés à un porte-gobelet intelligent qui pourra contrôler l'inclinable.

Il faut alors utiliser un de ces items: 138,159, 160 et 190

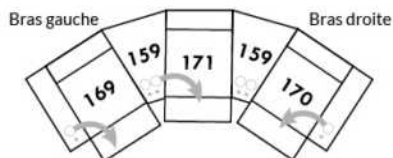

#### Informations sur les appui-têtes et boutons de contrôles des inclinables

##### AVEC porte-gobelet illuminés

Si vous prenez un item **stationnaire**, vous aurez par défaut le porte-gobelet N°1.

Si vous prenez un **appui-tête manuel**, vous aurez le porte-gobelet N°2.

Si vous prenez un **appui-tête électrique**, vous aurez par défaut le porte-gobelet N°3.

##### SANS porte-gobelet et avec un inclinable

Si vous prenez un item inclinable et un **appui-tête manuel**, il y aura un contrôle à boutons tactiles.

Si vous prenez un item inclinable avec un **appui-tête électrique**, vous aurez un contrôleur à bouton poussoir double avec prise USB.

Si c'est un **item sans bras** (071-171) il y aura alors les boutons tactiles.



Boutons tactiles



Boutons poussoirs



\*Disponibles sur certains modèles et SEULEMENT sur le BRAS LARGE.

### OPTIONS ACCESSOIRES

<p><b>Ancrage pour accessoires</b></p> 	<p><b>V51</b> Porte verre à vin</p> 	<p><b>V52</b> Tablette pivotante en plastique</p> 	<p><b>V53</b> Tablette pivotante en bois (choix de 8 couleurs)</p> 
<p><b>V54</b> Porte tablette</p> 	<p><b>V55</b> Lampe DEL</p> 	<p>Spécifiez sur quel bras (gauche ou droit) la tablette sera installée</p>	

Pour les prix des ancrages, voir la section description du modèle Optima et pour les accessoires vous référer à la fin de la liste de prix.

### Items 138-159-160-190 et bras large

Option ancrage et porte-gobelet \*Non disponible sur les petits bras\*.

Veuillez spécifier sur quel bras vous voulez avoir les ancrages et les porte-gobelets.

NB: Item 138- 159-160-190 sont non finis sur les côtés, doivent être utilisés entre 2 sièges. Chaque item à rangement possède 2 prises USB et une prise électrique à l'intérieur du rangement.



### SUGGESTIONS DE CONFIGURATIONS

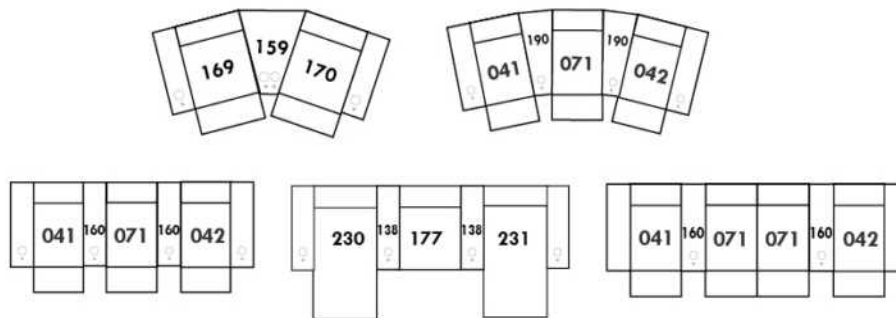

## VANDA

Caractéristiques: Modèle avec appui-tête ajustable manuel inclus avec tous les items (2 sur coin carré).

Appui-tête FIXE sur Centre Rond. Couture: Petit fil en tissu et en cuir.

Fauteuils inclinables, berçants, pivotants (items 043 & 163 seulement): coussin de siège avec mousse mémoire 1 po.

Note: 2 sièges inclinables séparés par un centre rond (050) ou un coin carré (055) ne peuvent pas ouvrir en même temps.

OPTIONS - Fournir DESSIN de votre config.:

Petit bras 6": au même prix.

Patte (spécifiez couleur): Sur bras LARGE LG103 bois ou LG189 métal (noire ou chrome). Sur PETIT Bras: LG08 bois ou LG64 métal.

Choix de profondeur d'assise : 20" ou \*22". \*Le 22" N/D sur fauteuils #043 et #163.

Fauteuils 043-163: avec base en bois (spécifiez couleur).

Mousse (extra Ferme ou Mémoire): Ajoutez 40\$/siège. Section allongée d'un item compte pour 1 siège & chaise longue pour 2 sièges.

Mécanisme motorisé inclinable avec bouton tactile ajoutez 400\$/mécanisme. Pour le SANS FIL (batterie), ajoutez \$800/mécanisme.

Description	L x P x H	Cuir						Tissu		
		10	20	30 Bronx Hugo Illusion Tucson Utah Vintage Wild Laredo Yukon	40 Cavallo Princess Santiago Sensation Sunset Trina Victoria	50 Bull Cassiope Dublin	60 Caress Ultrasued	A	B COM	C alta
001 FAUTEUIL	44X40X33/40	4075	4315	4550	4790	5025	5265	3090	3240	3390
002 CAUSEUSE	67X40X33/40	5915	6215	6515	6815	7115	7415	4500	4665	4825
003 SOFA	91X40X33/40	7225	7615	8000	8390	8775	9165	5450	5690	5925
005 CHAISE LONGUE BRAS DROIT	34X62X33/40	3890	4065	4240	4415	4590	4765	2890	3065	3240
009 CAUSEUSE SANS BRAS	47X40X33/40	4425	4590	4750	4915	5075	5240	3325	3475	3625
011 CHAISE LONGUE BRAS GAUCHE	34X62X33/40	3890	4065	4240	4415	4590	4765	2890	3065	3240
012 CAUSEUSE BRAS GAUCHE	57X40X33/40	5175	5400	5625	5850	6075	6300	3940	4100	4265
017 FAUTEUIL DOUBLE	51X40X33/40	4375	4600	4825	5050	5275	5500	3300	3425	3550
021 SOFA APPARTEMENT SANS BRAS	61X40X33/40	5025	5225	5425	5625	5825	6025	3775	4000	4225
040 SOFA SANS BRAS	71X40X33/40	5700	5900	6100	6300	6500	6700	4315	4540	4765
041 FAUTEUIL INCLINABLE BRAS-G	34X40X33/40	3740	3940	4140	4340	4540	4740	2940	3075	3215
042 FAUTEUIL INCLINABLE BRAS-D	34X40X33/40	3740	3940	4140	4340	4540	4740	2940	3075	3215
043 FAUTEUIL INCLINABLE BERÇANT PIVOTANT	30x34x42	4915	5150	5390	5625	5865	6100	4000	4115	4225
044 FAUTEUIL INCLINABLE	44X40X33/40	4500	4765	5025	5290	5550	5815	3565	3700	3840
045 CAUSEUSE SANS BRAS ALLONGEE DROIT	68X40X33/40	5200	5440	5675	5915	6150	6390	3950	4125	4300
050 CENTRE ROND	49X49X33	3890	4100	4315	4525	4740	4950	2750	2875	3000
051 FAUTEUIL SANS BRAS	23,5X40X33/40	2515	2640	2765	2890	3015	3140	1915	2050	2190
052 SOFA BRAS GAUCHE	81X40X33/40	6475	6740	7000	7265	7525	7790	4875	5100	5325
053 SOFA BRAS DROIT	81X40X33/40	6475	6740	7000	7265	7525	7790	4875	5100	5325
055 COIN CARRE	44X44X33/40	4565	4815	5065	5315	5565	5815	3475	3640	3800
056 FAUTEUIL BRAS DROIT	34X40X33/40	3300	3490	3675	3865	4050	4240	2500	2615	2725
057 FAUTEUIL BRAS GAUCHE	34X40X33/40	3300	3490	3675	3865	4050	4240	2500	2615	2725



## VANDA

Caractéristiques: Modèle avec appui-tête ajustable manuel inclus avec tous les items (2 sur coin carré).

Appui-tête FIXE sur Centre Rond. Couture: Petit fil en tissu et en cuir.

Fauteuils inclinables, berçants, pivotants (items 043 & 163 seulement): coussin de siège avec mousse mémoire 1 po.

Note: 2 sièges inclinables séparés par un centre rond (050) ou un coin carré (055) ne peuvent pas ouvrir en même temps.

OPTIONS - Fournir DESSIN de votre config.:

Petit bras 6": au même prix.

Patte (spécifiez couleur): Sur bras LARGE LG103 bois ou LG189 métal (noire ou chrome). Sur PETIT Bras: LG08 bois ou LG64 métal.

Choix de profondeur d'assise : 20" ou \*22". \*Le 22" N/D sur fauteuils #043 et #163.

Fauteuils 043-163: avec base en bois (spécifiez couleur).

Mousse (extra Ferme ou Mémoire): Ajoutez 40\$/siège. Section allongée d'un item compte pour 1 siège & chaise longue pour 2 sièges.

Mécanisme motorisé inclinable avec bouton tactile ajoutez 400\$/mécanisme. Pour le SANS FIL (batterie), ajoutez \$800/mécanisme.

Description	L x P x H	Cuir						Tissu		
		10	20	30 Bronx Hugo Illusion Tucson Utah Vintage Wild Laredo Yukon	40 Cavallo Princess Santiago Sensation Sunset Trina Victoria	50 Bull Cassiope Dublin	60 Caress Ultrasued	A	B COM	C alta
061 CAUSEUSE BRAS DROIT	57X40X33/40	5175	5400	5625	5850	6075	6300	3940	4100	4265
071 FAUTEUIL INCLINABLE SANS BRAS	23,5X40X33/40	2965	3125	3290	3450	3615	3775	2390	2550	2715
086 CAUSEUSE SANS BRAS ALLONGEE GAUCHE	68X40X33/40	5200	5440	5675	5915	6150	6390	3950	4125	4300
088 FAUTEUIL SANS BRAS ALLONGE GAUCHE	45X40X33/40	3325	3525	3725	3925	4125	4325	2515	2625	2740
089 FAUTEUIL SANS BRAS ALLONGE DROIT	45X40X33/40	3325	3525	3725	3925	4125	4325	2515	2625	2740
095 SOFA APPARTEMENT	81X40X33/40	6565	6950	7340	7725	8115	8500	4950	5175	5400
096 SOFA APPARTEMENT BRAS GAUCHE	71X40X33/40	5790	6075	6365	6650	6940	7225	4375	4590	4800
097 SOFA APPARTEMENT BRAS DROIT	71X40X33/40	5790	6075	6365	6650	6940	7225	4375	4590	4800
124 POUF AVEC RANGEMENT	30X22X17	1765	1825	1890	1950	2015	2075	1515	1540	1565
163 FAUT. DBL INCL. BERÇANT PIVOTANT	33 x 34 x 42	5025	5315	5600	5890	6175	6465	4015	4125	4240
165 FAUTEUIL DOUBLE INCLINABLE	51X40X33/40	4800	5065	5325	5590	5850	6115	3740	3915	4090
167 SOFA APP. SANS BRAS ALLONGE GAUCHE	82X40X33/40	5800	6100	6400	6700	7000	7300	4425	4640	4850
168 SOFA APP. SANS BRAS ALLONGE DROIT	82X40X33/40	5800	6100	6400	6700	7000	7300	4425	4640	4850
169 FAUTEUIL DOUBLE INCLINABLE BRAS GAUCHE	41X40X33/40	4015	4225	4440	4650	4865	5075	3215	3340	3465
170 FAUTEUIL DOUBLE INCLINABLE BRAS DROIT	41X40X33/40	4015	4225	4440	4650	4865	5075	3215	3340	3465
171 FAUTEUIL DOUBLE INCLINABLE SANS BRAS	30,5X40X33/40	3265	3390	3515	3640	3765	3890	2575	2740	2900
173 CHAISE LONGUE DOUBLE BRAS GAUCHE	41X62X33/40	4240	4465	4690	4915	5140	5365	3240	3440	3640
174 CHAISE LONGUE DOUBLE BRAS DROIT	41X62X33/40	4240	4465	4690	4915	5140	5365	3240	3440	3640
175 FAUTEUIL DOUBLE BRAS GAUCHE	41X40X33/40	3550	3750	3950	4150	4350	4550	2715	2865	3015
176 FAUTEUIL DOUBLE BRAS DROIT	41X40X33/40	3550	3750	3950	4150	4350	4550	2715	2865	3015
177 FAUTEUIL DOUBLE SANS BRAS	30,5X40X33/40	2800	2940	3075	3215	3350	3490	2115	2265	2415
178 FAUTEUIL DOUBLE SANS BRAS ALLONGE-G	52X40X33/40	3600	3840	4075	4315	4550	4790	2740	2875	3015

## VANDA

Caractéristiques: Modèle avec appui-tête ajustable manuel inclus avec tous les items (2 sur coin carré).

Appui-tête FIXE sur Centre Rond. Couture: Petit fil en tissu et en cuir.

Fauteuils inclinables, berçants, pivotants (items 043 & 163 seulement): coussin de siège avec mousse mémoire 1 po.

Note: 2 sièges inclinables séparés par un centre rond (050) ou un coin carré (055) ne peuvent pas ouvrir en même temps.

OPTIONS - Fournir DESSIN de votre config.:

Petit bras 6": au même prix.

Patte (spécifiez couleur): Sur bras LARGE LG103 bois ou LG189 métal (noire ou chrome). Sur PETIT Bras: LG08 bois ou LG64 métal.

Choix de profondeur d'assise : 20" ou \*22". \*Le 22" N/D sur fauteuils #043 et #163.

Fauteuils 043-163: avec base en bois (spécifiez couleur).

Mousse (extra Ferme ou Mémoire): Ajoutez 40\$/siège. Section allongée d'un item compte pour 1 siège & chaise longue pour 2 sièges.

Mécanisme motorisé inclinable avec bouton tactile ajoutez 400\$/mécanisme. Pour le SANS FIL (batterie), ajoutez \$800/mécanisme.

Description	L x P x H	Cuir						Tissu		
		10	20	30 Bronx Hugo Illusion Tucson Utah Vintage Wild Laredo Yukon	40 Cavallo Princess Santiago Sensation Sunset Trina Victoria	50 Bull Cassiope Dublin	60 Caress Ultrasued	A	B COM	C alta
179 FAUTEUIL DOUBLE SANS BRAS ALLONGE-D	52X40X33/40	3600	3840	4075	4315	4550	4790	2740	2875	3015
<b>CONFIGURATIONS</b>										
A CONFIG (169-170)	82X40X33/40	8030	8450	8880	9300	9730	10150	6430	6680	6930
B CONFIG (169-171-174)	113X62X33/40	11520	12080	12645	13205	13770	14330	9030	9520	10005
C CONFIG (096-055-171-170)	115X116X33/40	17635	18505	19385	20255	21135	22005	13640	14310	14965
D CONFIG (169-171-055-179)	116X96X33/40	15445	16270	17095	17920	18745	19570	12005	12595	13180
J CONFIG (041-042)	68X40X33/40	7480	7880	8280	8680	9080	9480	5880	6150	6430
K CONFIG (041-071-005)	101X102X33/40	10595	11130	11670	12205	12745	13280	8220	8690	9170
L CONFIG (012-055-071-042)	101X102X33/40	16445	17280	18120	18955	19795	20630	12745	13365	13995
M CONFIG (041-071-055-089)	102X89X33/40	14595	15405	16220	17030	17845	18655	11320	11890	12470



# VANDA

PARALLELE  
Collection 33

Jaymar

Conçu et fabriqué fièrement au Canada  
Proudly designed and made in Canada

Nos produits sont fabriqués à la main et des variations mineures peuvent survenir.

Our product is hand-made and minor variations can occur.

## SPECIFICATIONS

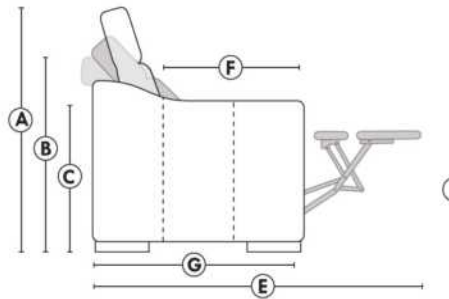

- Appui-tête levé / Headrest up
- Appui-tête baissé / Headrest down
- Complètement incliné / Fully reclined

- A** Hauteur complète 40" / Total Height
- B** Hauteur appui-tête baissé 33" / Height headrest down
- C** Hauteur du bras 24" / Arm Height
- D** Hauteur du siège 19,5" / Seat height
- E** Profondeur inclinée 65" / Depth fully reclined
- F** Profondeur d'assise 20" ou/ou 22" / Seat depth
- G** Profondeur appui-tête monté 36" / Depth with headrest up

## BRAS | ARMS

Option de bras:  
Bras Régulier Large 9,5" ou Petit bras 6"

Arm option  
Regular arm Large 9.5" or Small arm 6"

Contrôle de l'inclinaison situé à l'intérieur du bras  
Recliner control located on the inside of the arm.

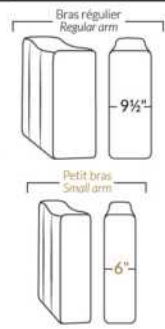

## FAUTEUIL BERÇANT PIVOTANT INCLINABLE SWIVEL ROCKING MOTION CHAIR

Dégagement mural de 16" / Wall clearance  
Hauteur de 42" / Height  
Largeur de bras 6" / Arms width  
Option base de bois / Wood base option

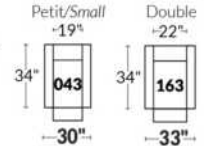

## SIÈGE 23" DE LARGE | 23" SEAT WIDTH

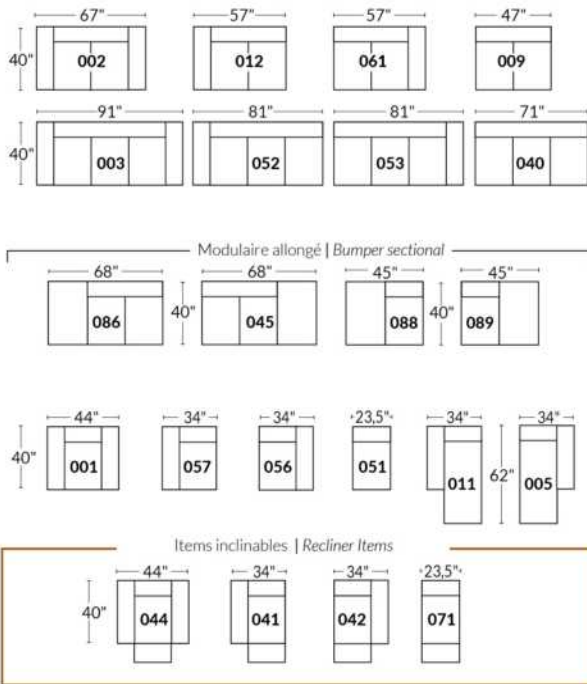

## SIÈGE 30" DE LARGE | 30" SEAT WIDTH

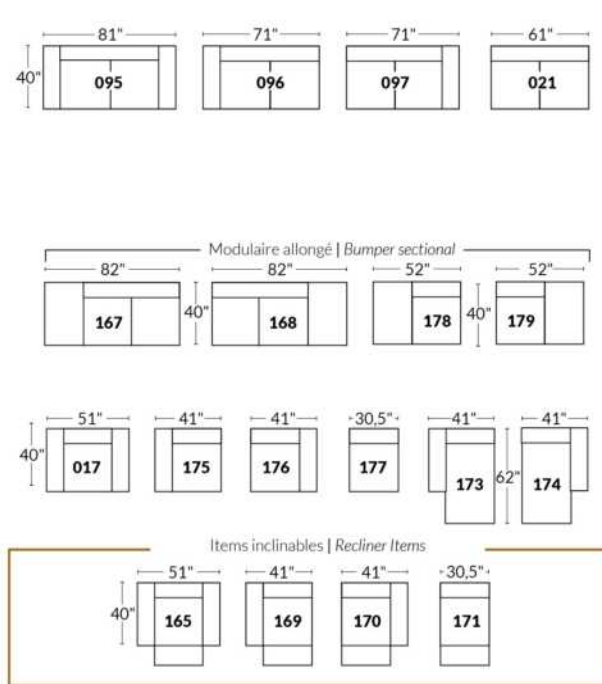

## Autres | Others

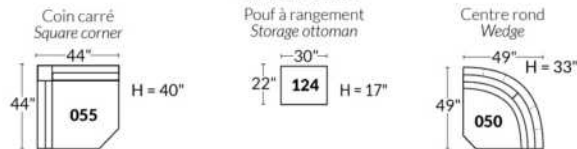

## EXEMPLE 23" EXAMPLE

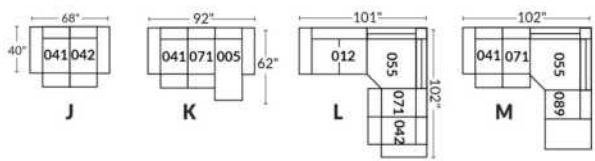

## EXEMPLE 30" EXAMPLE

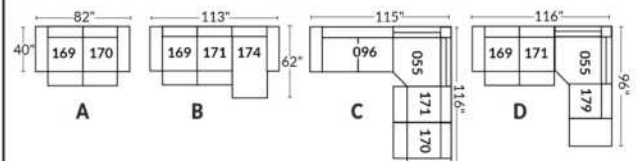

## VARSOVIE

### CARACTÉRISTIQUES:

Appui-tête ajustable manuel sur tous les items (fixe sur centre rond).  
 Fauteuil inclinable motorisé pleine jambe "à mécanisme \*protège-mur ". \*Faut. 043 & 163 : Dégagement mural 16".  
 Chaise longue inclinable motorisé: Dégagement mural 8" & avant 5".  
 Coussins de siège avec mousse modelée + 1" de mousse mémoire.  
 Couture: petit fil en tissu et gros fil plat en cuir.  
 Note: 2 inclinables séparés par un coin ne peuvent pas ouvrir en même temps. Aucuns inclinables à côté d'item #155.

### OPTIONS

\*Appui-tête motorisé: \$400 ch. \*N/D sur items fixes.  
 \*Appui-tête motorisé \$400 + Support lombaire & dos chauffant \$500= \$900 ch. (Uniquement sur items inclinable avec bras).  
 Bloc-batterie: \$400/mec.  
 Mousse: Extra ferme \$40/siège.  
 Choix bras (LARGE ou PETIT de 6"): Pattes sur bras LARGE: LG08 bois. Sur PETIT Bras: LG195 bois. Spécifiez couleur de patte en bois.  
 Profondeur d'assise: 20" ou \*22". \*Le 22" N/D sur faut. 043 & 163.  
 Faut. 043-163: avec base en bois (spécifiez couleur).

Description	L x P x H	Cuir						Tissu		
		10	20	30 Bronx Hugo Illusion Tucson Utah Vintage Wild Laredo Yukon	40 Cavallo Princess Santiago Sensation Sunset Trina Victoria	50 Bull Cassiope Dublin	60 Caress Ultrasued	A	B COM	C alta
001 FAUTEUIL	40x40x33/40	4725	4950	5175	5400	5625	5850	3840	3950	4065
002 CAUSEUSE	63x40x33/40	6750	7040	7325	7615	7900	8190	5440	5625	5815
003 SOFA	87x40x33/40	8165	8540	8915	9290	9665	10040	6565	6790	7015
005 CHAISE LONGUE BRAS DROIT	32x62x33/40	4415	4575	4740	4900	5065	5225	3525	3675	3825
009 CAUSEUSE SANS BRAS	47x40x33/40	4740	4915	5090	5265	5440	5615	3725	3925	4125
011 CHAISE LONGUE BRAS GAUCHE	32x62x33/40	4415	4575	4740	4900	5065	5225	3525	3675	3825
012 CAUSEUSE BRAS GAUCHE	55x40x33/40	5800	6050	6300	6550	6800	7050	4625	4815	5000
017 FAUTEUIL DOUBLE	47x40x33/40	4950	5200	5450	5700	5950	6200	4000	4150	4300
021 SOFA APPARTEMENT SANS BRAS	61x40x33/40	5350	5600	5850	6100	6350	6600	4175	4390	4600
040 SOFA SANS BRAS	71x40x33/40	6125	6415	6700	6990	7275	7565	4875	5100	5325
041 FAUTEUIL INCLINABLE BRAS-G	32x40x33/40	4715	4900	5090	5275	5465	5650	4015	4100	4190
042 FAUTEUIL INCLINABLE BRAS-D	32x40x33/40	4715	4900	5090	5275	5465	5650	4015	4100	4190
043 FAUTEUIL INCLINABLE BERÇANT PIVOTANT	30/33x34x42	5590	5865	6140	6415	6690	6965	4690	4800	4915
044 FAUTEUIL INCLINABLE	40x40x33/40	5690	5915	6140	6365	6590	6815	4800	4925	5050
045 CAUSEUSE SANS BRAS ALLONGEE DROIT	68x40x33/40	5615	5850	6090	6325	6565	6800	4465	4625	4790
050 CENTRE ROND	49x49x33	4115	4365	4615	4865	5115	5365	3025	3175	3325
051 FAUTEUIL SANS BRAS	23,5x40x33/40	2715	2840	2965	3090	3215	3340	2115	2250	2390
052 SOFA BRAS GAUCHE	79x40x33/40	7175	7515	7850	8190	8525	8865	5725	5965	6200
053 SOFA BRAS DROIT	79x40x33/40	7175	7515	7850	8190	8525	8865	5725	5965	6200
055 COIN CARRE	44x44x33/40	4790	5025	5265	5500	5740	5975	3775	3915	4050

## VARSOVIE

### CARACTÉRISTIQUES:

Appui-tête ajustable manuel sur tous les items (fixe sur centre rond).

Fauteuil inclinable motorisé pleine jambe "à mécanisme \*protège-mur ". \*Faut. 043 & 163 : Dégagement mural 16".

Chaise longue inclinable motorisé: Dégagement mural 8" & avant 5".

Coussins de siège avec mousse modelée + 1" de mousse mémoire.

Couture: petit fil en tissu et gros fil plat en cuir.

Note: 2 inclinables séparés par un coin ne peuvent pas ouvrir en même temps. Aucuns inclinables à côté d'item #155.

### OPTIONS

\*Appui-tête motorisé: \$400 ch. \*N/D sur items fixes.

\*Appui-tête motorisé \$400 + Support lombaire & dos chauffant \$500= \$900 ch. (Uniquement sur items inclinable avec bras).

Bloc-batterie: \$400/mec.

Mousse: Extra ferme \$40/siège.

Choix bras (LARGE ou PETIT de 6"): Pattes sur bras LARGE: LG08 bois. Sur PETIT Bras: LG195 bois. Spécifiez couleur de patte en bois.

Profondeur d'assise: 20" ou \*22". \*Le 22" N/D sur faut. 043 & 163.

Faut. 043-163: avec base en bois (spécifiez couleur).

Description	L x P x H	Cuir						Tissu		
		10	20	30 Bronx Hugo Illusion Tucson Utah Vintage Wild Laredo Yukon	40 Cavallo Princess Santiago Sensation Sunset Trina Victoria	50 Bull Cassiope Dublin	60 Caress Ultrasued	A	B COM	C alta
056 FAUTEUIL BRAS DROIT	32x40x33/40	3775	3940	4100	4265	4425	4590	3000	3150	3300
057 FAUTEUIL BRAS GAUCHE	32x40x33/40	3775	3940	4100	4265	4425	4590	3000	3150	3300
061 CAUSEUSE BRAS DROIT	55x40x33/40	5800	6050	6300	6550	6800	7050	4625	4815	5000
071 FAUTEUIL INCLINABLE SANS BRAS	23,5x40x33/40	3675	3815	3950	4090	4225	4365	3125	3275	3425
086 CAUSEUSE SANS BRAS ALLONGEE GAUCHE	68x40x33/40	5615	5850	6090	6325	6565	6800	4465	4625	4790
088 FAUTEUIL SANS BRAS ALLONGE GAUCHE	45x40x33/40	3600	3840	4075	4315	4550	4790	2825	2915	3000
089 FAUTEUIL SANS BRAS ALLONGE DROIT	45x40x33/40	3600	3840	4075	4315	4550	4790	2825	2915	3000
095 SOFA APPARTEMENT	77x40x33/40	7350	7715	8075	8440	8800	9165	5875	6115	6350
096 SOFA APPARTEMENT BRAS GAUCHE	69x40x33/40	6425	6700	6975	7250	7525	7800	5050	5275	5500
097 SOFA APPARTEMENT BRAS DROIT	69x40x33/40	6425	6700	6975	7250	7525	7800	5050	5275	5500
124 POUF AVEC RANGEMENT	30x22x17	1865	1915	1965	2015	2065	2115	1625	1675	1725
155 PETIT COIN CARRE	40x40x33/40	4790	5025	5265	5500	5740	5975	3775	3915	4050
163 FAUT. DBL INCL. BERCANT PIVOTANT	33/36x40x33/40	5725	6025	6325	6625	6925	7225	4700	4825	4950
165 FAUTEUIL DOUBLE INCLINABLE	47x40x33/40	5940	6190	6440	6690	6940	7190	5000	5165	5325
167 SOFA APP. SANS BRAS ALLONGE GAUCHE	82x40x33/40	6225	6550	6875	7200	7525	7850	4900	5115	5325
168 SOFA APP. SANS BRAS ALLONGE DROIT	82x40x33/40	6225	6550	6875	7200	7525	7850	4900	5115	5325
169 FAUTEUIL DOUBLE INCLINABLE BRAS GAUCHE	39x40x33/40	4975	5175	5375	5575	5775	5975	4175	4375	4575
170 FAUTEUIL DOUBLE INCLINABLE BRAS DROIT	39x40x33/40	4975	5175	5375	5575	5775	5975	4175	4375	4575
171 FAUTEUIL DOUBLE INCLINABLE SANS BRAS	30,5x40x33/40	3940	4065	4190	4315	4440	4565	3300	3450	3600
173 CHAISE LONGUE DOUBLE BRAS GAUCHE	39x62x33/40	4790	5015	5240	5465	5690	5915	3840	4040	4240

## VARSOVIE

### CARACTÉRISTIQUES:

Appui-tête ajustable manuel sur tous les items (fixe sur centre rond).  
 Fauteuil inclinable motorisé pleine jambe "à mécanisme \*protège-mur ". \*Faut. 043 & 163 : Dégagement mural 16".  
 Chaise longue inclinable motorisé: Dégagement mural 8" & avant 5".  
 Coussins de siège avec mousse modelée + 1" de mousse mémoire.  
 Couture: petit fil en tissu et gros fil plat en cuir.  
 Note: 2 inclinables séparés par un coin ne peuvent pas ouvrir en même temps. Aucuns inclinables à côté d'item #155.

### OPTIONS

\*Appui-tête motorisé: \$400 ch. \*N/D sur items fixes.  
 \*Appui-tête motorisé \$400 + Support lombaire & dos chauffant \$500= \$900 ch. (Uniquement sur items inclinable avec bras).  
 Bloc-batterie: \$400/mec.  
 Mousse: Extra ferme \$40/siège.  
 Choix bras (LARGE ou PETIT de 6"): Pattes sur bras LARGE: LG08 bois. Sur PETIT Bras: LG195 bois. Spécifiez couleur de patte en bois.  
 Profondeur d'assise: 20" ou \*22". \*Le 22" N/D sur faut. 043 & 163.  
 Faut. 043-163: avec base en bois (spécifiez couleur).

Description	L x P x H	Cuir						Tissu		
		10	20	30 Bronx Hugo Illusion Tucson Utah Vintage Wild Laredo Yukon	40 Cavallo Princess Santiago Sensation Sunset Trina Victoria	50 Bull Cassiope Dublin	60 Caress Ultrasued	A	B COM	C alta
174 CHAISE LONGUE DOUBLE BRAS DROIT	39x62x33/40	4790	5015	5240	5465	5690	5915	3840	4040	4240
175 FAUTEUIL DOUBLE BRAS GAUCHE	39x40x33/40	3975	4200	4425	4650	4875	5100	3215	3375	3540
176 FAUTEUIL DOUBLE BRAS DROIT	39x40x33/40	3975	4200	4425	4650	4875	5100	3215	3375	3540
177 FAUTEUIL DOUBLE SANS BRAS	30,5x40x33/40	2965	3125	3290	3450	3615	3775	2290	2425	2565
178 FAUTEUIL DOUBLE SANS BRAS ALLONGE-G	52x40x33/40	3865	4065	4265	4465	4665	4865	3075	3225	3375
179 FAUTEUIL DOUBLE SANS BRAS ALLONGE-D	52x40x33/40	3865	4065	4265	4465	4665	4865	3075	3225	3375
186 CAUS. SANS BRAS ALLONGEE RANGEMENT-G	68x40x33/40	6050	6250	6450	6650	6850	7050	4875	5040	5200
187 CAUS. SANS BRAS ALLONGEE RANGEMENT-D	68x40x33/40	6050	6250	6450	6650	6850	7050	4875	5040	5200
188 FAUT. SANS BRAS ALLONGE RANGEMENT-G	45x40x33/40	4000	4225	4450	4675	4900	5125	3240	3325	3415
189 FAUT. SANS BRAS ALLONGE RANGEMENT-D	45x40x33/40	4000	4225	4450	4675	4900	5125	3240	3325	3415
221 FAUT. DBL SANS BRAS ALLONGE RANGEMENT-G	52x40x33/40	4265	4475	4690	4900	5115	5325	3475	3625	3775
222 FAUT. DBL SANS BRAS ALLONGE RANGEMENT-D	52x40x33/40	4265	4475	4690	4900	5115	5325	3475	3625	3775
223 SOFA APP SANS BRAS ALLONGE RANGEMENT-G	82x40x33/40	6640	6965	7290	7615	7940	8265	5300	5540	5775
224 SOFA APP SANS BRAS ALLONGE RANGEMENT-D	82x40x33/40	6640	6965	7290	7615	7940	8265	5300	5540	5775
236 CHAISE LONGUE INCLINABLE BRAS GAUCHE	32x62x33/40	5400	5565	5725	5890	6050	6215	4550	4700	4850
237 CHAISE LONGUE INCLINABLE BRAS DROIT	32x62x33/40	5400	5565	5725	5890	6050	6215	4550	4700	4850
238 CHAISE LONGUE DBL INCLINABLE BRAS-G	39x62x33/40	5790	6015	6240	6465	6690	6915	4850	5050	5250
239 CHAISE LONGUE DBL INCLINABLE BRAS-D	39x62x33/40	5790	6015	6240	6465	6690	6915	4850	5050	5250
<b>CONFIGURATIONS</b>										
A CONFIG (169-170)	78X40X40	9950	10350	10750	11150	11550	11950	8350	8750	9150
B CONFIG (169-171-174)	109X62X40	13705	14255	14805	15355	15905	16455	11315	11865	12415

## Liste de prix CDN

### VARSOVIE

Description	L x P x H	Cuir						Tissu		
		10	20	30 Bronx Hugo Illusion Tucson Utah Vintage Wild Laredo Yukon	40 Cavallo Princess Santiago Sensation Sunset Trina Victoria	50 Bull Cassiope Dublin	60 Caress Ultrasued	A	B COM	C alta
C CONFIG (096-055-171-170)	114X114X40	20130	20965	21805	22640	23480	24315	16300	17015	17725
D CONFIG (169-171-055-179)	114X96X40	17570	18330	19095	19855	20620	21380	14325	14965	15600
J CONFIG (041-042)	64X40X40	9430	9800	10180	10550	10930	11300	8030	8200	8380
K CONFIG (041-071-005)	88X62X40	12805	13290	13780	14265	14755	15240	10665	11050	11440
L CONFIG (012-055-071-042)	100X100X40	18980	19790	20605	21415	22230	23040	15540	16105	16665
M CONFIG (041-071-055-089)	100X89X40	16780	17580	18380	19180	19980	20780	13740	14205	14665



# VARSOVIE

**OPTIMA**  
Collection

**Jaymar**

Conçu et fabriqué fièrement au Canada  
Proudly designed and made in Canada

Nos produits sont fabriqués à la main et des variations mineures peuvent survenir.

Our product is hand-made and minor variations can occur.

## SPECIFICATIONS

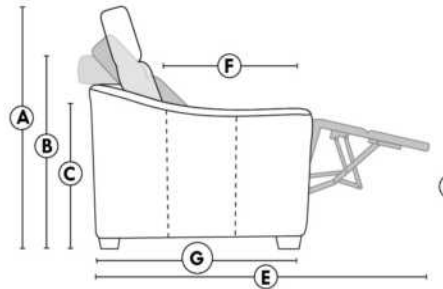

- Appui-tête levé Headrest up
- Appui-tête baissé Headrest down
- Complètement incliné Fully reclined

- A** Hauteur complète 40" Total Height
- B** Hauteur appui-tête baissé 33" Height headrest down
- C** Hauteur du bras 23" Arm Height
- D** Hauteur du siège 19,5" Seat height
- E** Profondeur inclinée 65" Depth fully reclined
- F** Profondeur d'assise 20"ou/ou 22" Seat depth
- G** Profondeur appui-tête monté 37,5" Depth with headrest up

## BRAS | ARMS

Option de bras:  
Bras Régulier Large 8" ou Petit bras 6"

Arm option  
Regular arm Large 8" or Small arm 6"

Contrôle de l'inclinaison situé à l'extérieur du bras  
Recliner control located on the outside of the arm.

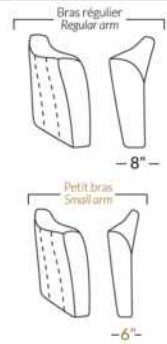

## FAUTEUIL BERÇANT PIVOTANT INCLINABLE SWIVEL ROCKING MOTION CHAIR

Dégagement mural de 16" Wall clearance  
Hauteur de 42" Height  
Largeur de bras 6" Arms width  
Option base de bois | Wood base option

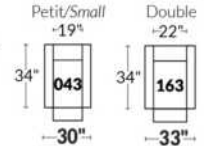

## SIÈGE 23" DE LARGE | 23" SEAT WIDTH

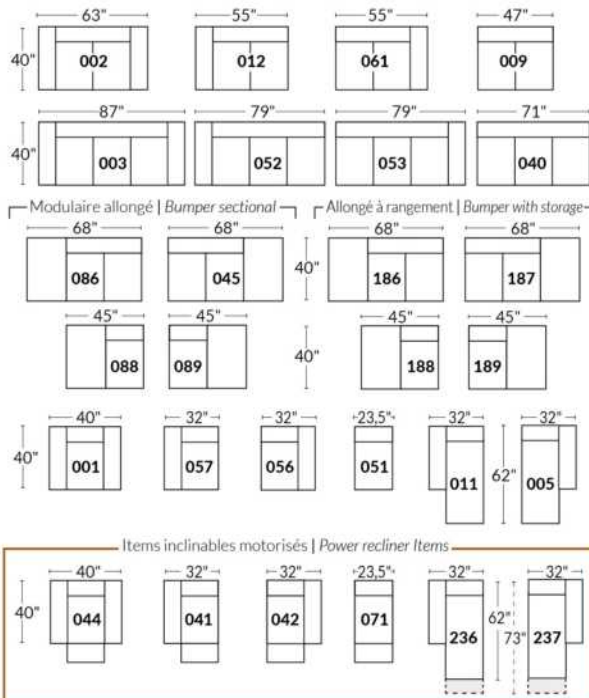

## SIÈGE 30" DE LARGE | 30" SEAT WIDTH

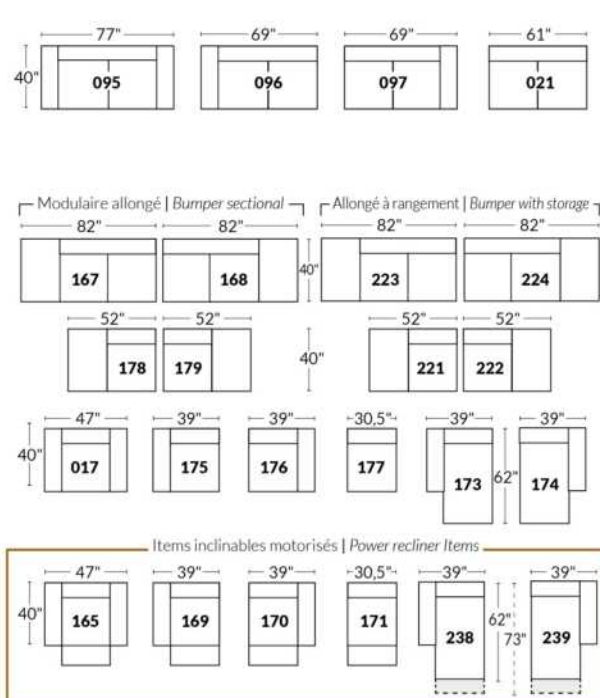

### Autres | Others

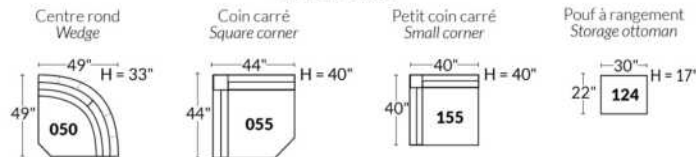

## EXEMPLE 23" EXAMPLE

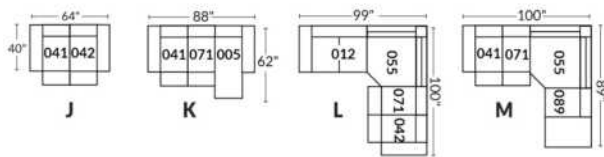

## EXEMPLE 30" EXAMPLE

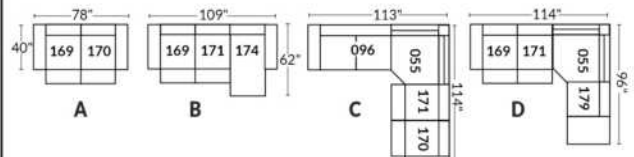



## VENICE

### CARACTÉRISTIQUES:

Appui-tête ajustable manuel sur tous les items (fixe sur centre rond).  
 Fauteuil inclinable motorisé pleine jambe "à mécanisme \*protège-mur ". \*Faut. 043 & 163: Dégagement mural 16".  
 Chaise longue inclinable motorisé: Dégagement mural 8" & avant 5".  
 Coussins de siège avec mousse modelée + 1" de mousse mémoire; bras avec mousse mémoire.  
 Couture: petit fil en tissu et gros fil plat en cuir.  
 Note: 2 inclinables séparés par un coin ne peuvent pas ouvrir en même temps. Aucuns inclinables à côté d'item #155.

### OPTIONS

\*Appui-tête motorisé: \$400 ch. \*N/D sur items fixes.  
 \*Appui-tête motorisé \$400 + Support lombaire & dos chauffant \$500= \$900 ch. (Uniquement sur items inclinable avec bras).  
 Bloc-batterie: \$400/mec.  
 Mousse: Extra ferme \$40/siège.  
 Choix bras (LARGE ou PETIT de 6"): Pattes sur: bras LARGE : LG106 bois ou LG189 métal (noire ou chrome). PETIT Bras: LG195 bois ou LG196 métal (noire ou chrome). Spécifiez couleur.  
 Profondeur d'assise : 20" ou \*22". \*Le 22" N/D sur faut. 043 & 163.  
 Faut. 043-163: avec base en bois (spécifiez couleur).

Description	L x P x H	Cuir						Tissu		
		10	20	30 Bronx Hugo Illusion Tucson Utah Vintage Wild Laredo Yukon	40 Cavallo Princess Santiago Sensation Sunset Trina Victoria	50 Bull Cassiope Dublin	60 Caress Ultrasued	A	B COM	C alta
001 FAUTEUIL	46x40x33/40	4725	4950	5175	5400	5625	5850	3840	3950	4065
002 CAUSEUSE	69x40x33/40	6750	7040	7325	7615	7900	8190	5440	5625	5815
003 SOFA	93x40x33/40	8165	8540	8915	9290	9665	10040	6565	6790	7015
005 CHAISE LONGUE BRAS DROIT	35x62x33/40	4415	4575	4740	4900	5065	5225	3525	3675	3825
009 CAUSEUSE SANS BRAS	47x40x33/40	4740	4915	5090	5265	5440	5615	3725	3925	4125
011 CHAISE LONGUE BRAS GAUCHE	35x62x33/40	4415	4575	4740	4900	5065	5225	3525	3675	3825
012 CAUSEUSE BRAS GAUCHE	58x40x33/40	5800	6050	6300	6550	6800	7050	4625	4815	5000
017 FAUTEUIL DOUBLE	53x40x33/40	4950	5200	5450	5700	5950	6200	4000	4150	4300
021 SOFA APPARTEMENT SANS BRAS	61x40x33/40	5350	5600	5850	6100	6350	6600	4175	4390	4600
040 SOFA SANS BRAS	71x40x33/40	6125	6415	6700	6990	7275	7565	4875	5100	5325
041 FAUTEUIL INCLINABLE BRAS-G	35x40x33/40	4715	4900	5090	5275	5465	5650	4015	4100	4190
042 FAUTEUIL INCLINABLE BRAS-D	35x40x33/40	4715	4900	5090	5275	5465	5650	4015	4100	4190
043 FAUTEUIL INCLINABLE BERÇANT PIVOTANT	30x34x42	5590	5865	6140	6415	6690	6965	4690	4800	4915
044 FAUTEUIL INCLINABLE	46x40x33/40	5690	5915	6140	6365	6590	6815	4800	4925	5050
045 CAUSEUSE SANS BRAS ALLONGEE DROIT	68x40x33/40	5615	5850	6090	6325	6565	6800	4465	4625	4790
050 CENTRE ROND	49X49X33	4115	4365	4615	4865	5115	5365	3025	3175	3325
051 FAUTEUIL SANS BRAS	23,5x40x33/40	2715	2840	2965	3090	3215	3340	2115	2250	2390
052 SOFA BRAS GAUCHE	82x40x33/40	7175	7515	7850	8190	8525	8865	5725	5965	6200
053 SOFA BRAS DROIT	82x40x33/40	7175	7515	7850	8190	8525	8865	5725	5965	6200

## VENICE

### CARACTÉRISTIQUES:

Appui-tête ajustable manuel sur tous les items (fixe sur centre rond).

Fauteuil inclinable motorisé pleine jambe "à mécanisme \*protège-mur ". \*Faut. 043 & 163: Dégagement mural 16".

Chaise longue inclinable motorisé: Dégagement mural 8" & avant 5".

Coussins de siège avec mousse modelée + 1" de mousse mémoire; bras avec mousse mémoire.

Couture: petit fil en tissu et gros fil plat en cuir.

Note: 2 inclinables séparés par un coin ne peuvent pas ouvrir en même temps. Aucuns inclinables à côté d'item #155.

### OPTIONS

\*Appui-tête motorisé: \$400 ch. \*N/D sur items fixes.

\*Appui-tête motorisé \$400 + Support lombaire & dos chauffant \$500= \$900 ch. (Uniquement sur items inclinable avec bras).

Bloc-batterie: \$400/mec.

Mousse: Extra ferme \$40/siège.

Choix bras (LARGE ou PETIT de 6"): Pattes sur: bras LARGE : LG106 bois ou LG189 métal (noire ou chrome). PETIT Bras: LG195 bois ou LG196 métal (noire ou chrome). Spécifiez couleur.

Profondeur d'assise : 20" ou \*22". \*Le 22" N/D sur faut. 043 & 163.

Faut. 043-163: avec base en bois (spécifiez couleur).

Description	L x P x H	Cuir						Tissu		
		10	20	30 Bronx Hugo Illusion Tucson Utah Vintage Wild Laredo Yukon	40 Cavallo Princess Santiago Sensation Sunset Trina Victoria	50 Bull Cassiope Dublin	60 Caress Ultrasued	A	B COM	C alta
055 COIN CARRE	44x44x33/40	4790	5025	5265	5500	5740	5975	3775	3915	4050
056 FAUTEUIL BRAS DROIT	35x40x33/40	3775	3940	4100	4265	4425	4590	3000	3150	3300
057 FAUTEUIL BRAS GAUCHE	35x40x33/40	3775	3940	4100	4265	4425	4590	3000	3150	3300
061 CAUSEUSE BRAS DROIT	58x40x33/40	5800	6050	6300	6550	6800	7050	4625	4815	5000
071 FAUTEUIL INCLINABLE SANS BRAS	23,5x40x33/40	3675	3815	3950	4090	4225	4365	3125	3275	3425
086 CAUSEUSE SANS BRAS ALLONGEE GAUCHE	68x40x33/40	5615	5850	6090	6325	6565	6800	4465	4625	4790
088 FAUTEUIL SANS BRAS ALLONGE GAUCHE	45x40x33/40	3600	3840	4075	4315	4550	4790	2825	2915	3000
089 FAUTEUIL SANS BRAS ALLONGE DROIT	45x40x33/40	3600	3840	4075	4315	4550	4790	2825	2915	3000
095 SOFA APPARTEMENT	83x40x33/40	7350	7715	8075	8440	8800	9165	5875	6115	6350
096 SOFA APPARTEMENT BRAS GAUCHE	72x40x33/40	6425	6700	6975	7250	7525	7800	5050	5275	5500
097 SOFA APPARTEMENT BRAS DROIT	72x40x33/40	6425	6700	6975	7250	7525	7800	5050	5275	5500
124 POUF AVEC RANGEMENT	30x22x17	1865	1915	1965	2015	2065	2115	1625	1675	1725
155 PETIT COIN CARRE	40x40x33/40	4790	5025	5265	5500	5740	5975	3775	3915	4050
163 FAUT. DBL INCL. BERCANT PIVOTANT	33x34x42	5725	6025	6325	6625	6925	7225	4700	4825	4950
165 FAUTEUIL DOUBLE INCLINABLE	53x40x33/40	5940	6190	6440	6690	6940	7190	5000	5165	5325
167 SOFA APP. SANS BRAS ALLONGE GAUCHE	82x40x33/40	6225	6550	6875	7200	7525	7850	4900	5115	5325
168 SOFA APP. SANS BRAS ALLONGE DROIT	82x40x33/40	6225	6550	6875	7200	7525	7850	4900	5115	5325
169 FAUTEUIL DOUBLE INCLINABLE BRAS GAUCHE	42x40x33/40	4975	5175	5375	5575	5775	5975	4175	4375	4575
170 FAUTEUIL DOUBLE INCLINABLE BRAS DROIT	42x40x33/40	4975	5175	5375	5575	5775	5975	4175	4375	4575
171 FAUTEUIL DOUBLE INCLINABLE SANS BRAS	30,5x40x33/40	3940	4065	4190	4315	4440	4565	3300	3450	3600

## VENICE

### CARACTÉRISTIQUES:

Appui-tête ajustable manuel sur tous les items (fixe sur centre rond).

Fauteuil inclinable motorisé pleine jambe "à mécanisme \*protège-mur ". \*Faut. 043 & 163: Dégagement mural 16".

Chaise longue inclinable motorisé: Dégagement mural 8" & avant 5".

Coussins de siège avec mousse modelée + 1" de mousse mémoire; bras avec mousse mémoire.

Couture: petit fil en tissu et gros fil plat en cuir.

Note: 2 inclinables séparés par un coin ne peuvent pas ouvrir en même temps. Aucuns inclinables à côté d'item #155.

### OPTIONS

\*Appui-tête motorisé: \$400 ch. \*N/D sur items fixes.

\*Appui-tête motorisé \$400 + Support lombaire & dos chauffant \$500= \$900 ch. (Uniquement sur items inclinable avec bras).

Bloc-batterie: \$400/mec.

Mousse: Extra ferme \$40/siège.

Choix bras (LARGE ou PETIT de 6"): Pattes sur: bras LARGE : LG106 bois ou LG189 métal (noire ou chrome). PETIT Bras: LG195 bois ou LG196 métal (noire ou chrome). Spécifiez couleur.

Profondeur d'assise : 20" ou \*22". \*Le 22" N/D sur faut. 043 & 163.

Faut. 043-163: avec base en bois (spécifiez couleur).

Description	L x P x H	Cuir						Tissu		
		10	20	30 Bronx Hugo Illusion Tucson Utah Vintage Wild Laredo Yukon	40 Cavallo Princess Santiago Sensation Sunset Trina Victoria	50 Bull Cassiope Dublin	60 Caress Ultrasued	A	B COM	C alta
173 CHAISE LONGUE DOUBLE BRAS GAUCHE	42x62x33/40	4790	5015	5240	5465	5690	5915	3840	4040	4240
174 CHAISE LONGUE DOUBLE BRAS DROIT	42x62x33/40	4790	5015	5240	5465	5690	5915	3840	4040	4240
175 FAUTEUIL DOUBLE BRAS GAUCHE	42x40x33/40	3975	4200	4425	4650	4875	5100	3215	3375	3540
176 FAUTEUIL DOUBLE BRAS DROIT	42x40x33/40	3975	4200	4425	4650	4875	5100	3215	3375	3540
177 FAUTEUIL DOUBLE SANS BRAS	30,5x40x33/40	2965	3125	3290	3450	3615	3775	2290	2425	2565
178 FAUTEUIL DOUBLE SANS BRAS ALLONGE-G	52x40x33/40	3865	4065	4265	4465	4665	4865	3075	3225	3375
179 FAUTEUIL DOUBLE SANS BRAS ALLONGE-D	52x40x33/40	3865	4065	4265	4465	4665	4865	3075	3225	3375
186 CAUS. SANS BRAS ALLONGEE RANGEMENT-G	68x40x33/40	6050	6250	6450	6650	6850	7050	4875	5040	5200
187 CAUS. SANS BRAS ALLONGEE RANGEMENT-D	68x40x33/40	6050	6250	6450	6650	6850	7050	4875	5040	5200
188 FAUT. SANS BRAS ALLONGE RANGEMENT-G	45x40x33/40	4000	4225	4450	4675	4900	5125	3240	3325	3415
189 FAUT. SANS BRAS ALLONGE RANGEMENT-D	45x40x33/40	4000	4225	4450	4675	4900	5125	3240	3325	3415
221 FAUT. DBL SANS BRAS ALLONGE RANGEMENT-G	52x40x33/40	4265	4475	4690	4900	5115	5325	3475	3625	3775
222 FAUT. DBL SANS BRAS ALLONGE RANGEMENT-D	52x40x33/40	4265	4475	4690	4900	5115	5325	3475	3625	3775
223 SOFA APP SANS BRAS ALLONGE RANGEMENT-G	82x40x33/40	6640	6965	7290	7615	7940	8265	5300	5540	5775
224 SOFA APP SANS BRAS ALLONGE RANGEMENT-D	82x40x33/40	6640	6965	7290	7615	7940	8265	5300	5540	5775
236 CHAISE LONGUE INCLINABLE BRAS GAUCHE	35x62x33/40	5400	5565	5725	5890	6050	6215	4550	4700	4850
237 CHAISE LONGUE INCLINABLE BRAS DROIT	35x62x33/40	5400	5565	5725	5890	6050	6215	4550	4700	4850
238 CHAISE LONGUE DBL INCLINABLE BRAS-G	42x62x33/40	5790	6015	6240	6465	6690	6915	4850	5050	5250
239 CHAISE LONGUE DBL INCLINABLE BRAS-D	42x62x33/40	5790	6015	6240	6465	6690	6915	4850	5050	5250

### CONFIGURATIONS

## Liste de prix CDN

### VENICE

Description	L x P x H	Cuir						Tissu		
		10	20	30 Bronx Hugo Illusion Tucson Utah Vintage Wild Laredo Yukon	40 Cavallo Princess Santiago Sensation Sunset Trina Victoria	50 Bull Cassiope Dublin	60 Caress Ultrasued	A	B COM	C alta
A CONFIG (169-170)	84X40X40	9950	10350	10750	11150	11550	11950	8350	8750	9150
B CONFIG (169-171-174)	115X62X40	13705	14255	14805	15355	15905	16455	11315	11865	12415
C CONFIG (096-055-171-170)	116X116X40	20130	20965	21805	22640	23480	24315	16300	17015	17725
D CONFIG (169-171-055-179)	116X96X40	17570	18330	19095	19855	20620	21380	14325	14965	15600
J CONFIG (041-042)	70X40X40	9430	9800	10180	10550	10930	11300	8030	8200	8380
K CONFIG (041-071-005)	94X62X40	12805	13290	13780	14265	14755	15240	10665	11050	11440
L CONFIG (012-055-071-042)	102X102X40	18980	19790	20605	21415	22230	23040	15540	16105	16665
M CONFIG (041-071-055-089)	103X89X40	16780	17580	18380	19180	19980	20780	13740	14205	14665



# VENICE

**OPTIMA**  
Collection

**Jaymar**

Conçu et fabriqué fièrement au Canada  
Proudly designed and made in Canada

Nos produits sont fabriqués à la main et des variations mineures peuvent survenir

Our product is hand-made and minor variations can occur.

## SPECIFICATIONS

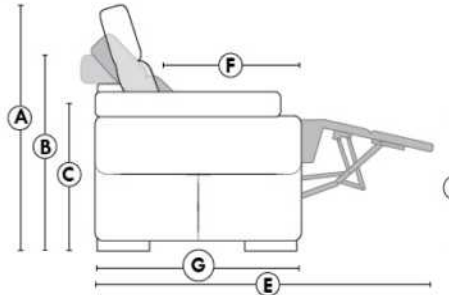

- Appui-tête levé Headrest up
- Appui-tête baissé Headrest down
- Complètement incliné Fully reclined

- A** Hauteur complète 40" Total Height
- B** Hauteur appui-tête baissé 33" Height headrest down
- C** Hauteur du bras 22,5" Arm Height
- D** Hauteur du siège 19,5" Seat height
- E** Profondeur inclinée 65" Depth fully reclined
- F** Profondeur d'assise 20"ou/ou 22" Seat depth
- G** Profondeur appui-tête monté 37,5" Depth with headrest up

## BRAS | ARMS

Option de bras:  
Bras Régulier Large 11" ou Petit bras 6"

Arm option  
Regular arm Large 11" or Small arm 6"

Contrôle de l'inclinaison situé à l'extérieur du bras  
Recliner control located on the outside of the arm.

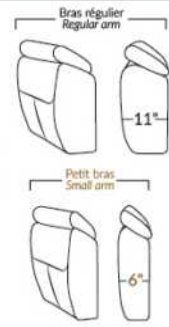

## FAUTEUIL BERÇANT PIVOTANT INCLINABLE SWIVEL ROCKING MOTION CHAIR

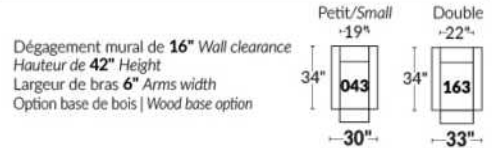

## SIÈGE 23" DE LARGE | 23" SEAT WIDTH

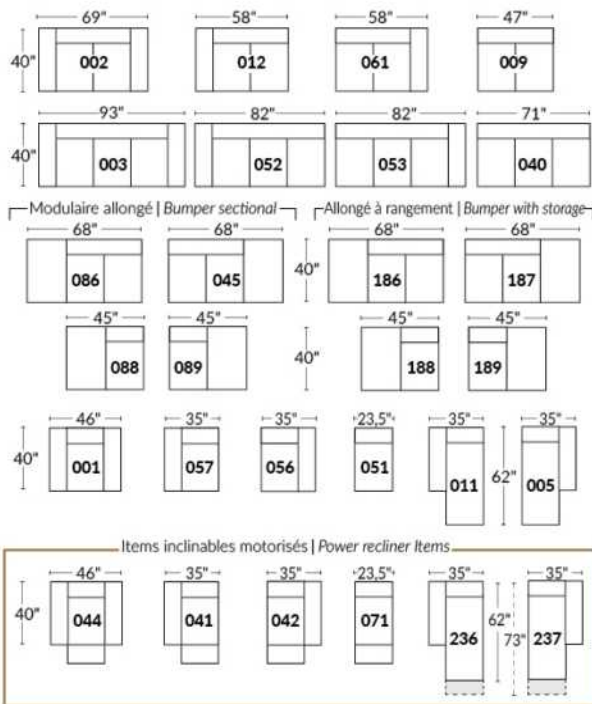

## SIÈGE 30" DE LARGE | 30" SEAT WIDTH

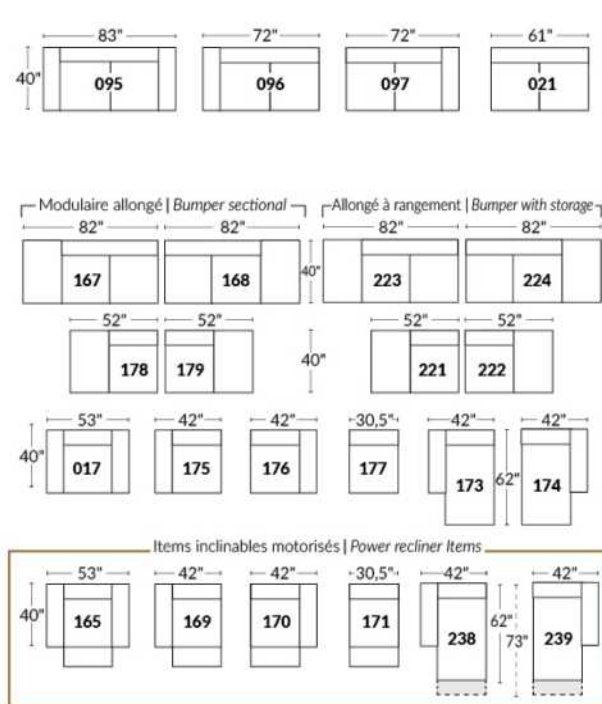

### Autres | Others

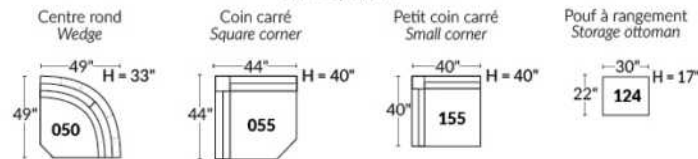

### EXEMPLE 23" EXAMPLE

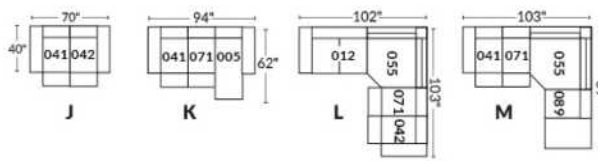

### EXEMPLE 30" EXAMPLE

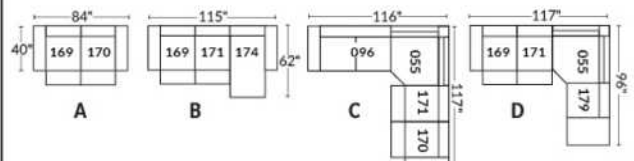

## WASHINGTON

### CARACTÉRISTIQUES:

Appui-tête ajustable manuel sur tous les items (fixe sur #050).

Fauteuil inclinable motorisé pleine jambe ""\*protège-mur". \*Faut. 043 & 163: Dégagement: 16".

Chaise longue inclinable motorisé: Dégagement mural 8" & avant 5".

Coussins de siège avec mousse modelée + 1" de mousse mémoire.

Couture: petit fil en tissu & gros fil plat en cuir.

Note: 2 inclinables séparés par un coin ne peuvent pas ouvrir en même temps. Aucuns inclinables à côté d'item #155.

### OPTIONS

\*Appui-tête motorisé: \$400 ch. \*N/D sur items fixes.

\*Appui-tête motorisé \$400 + Support lombaire & dos chauffant \$500= \$900 ch. (Uniquement sur items inclinable avec bras).

Bloc-batterie: \$400/mec.

Mousse: Extra ferme \$40/siège.

Choix bras LARGE ou PETIT de 6" (spécifiez): Pattes sur bras LARGE & PETIT bras: LG195 bois ou LG196 métal (noire ou chrome). Spécifiez couleur.

Profondeur d'assise: 20" ou \*22". \*Le 22" N/D sur items 043 & 163.

Faut. 043-163: avec base en bois (spécifiez couleur).

Clous sur devant bras: ajoutez \$75/bras. Spécifiez: clous 5/8" (#54) Antique Gold ou clous 1/2" ou 7/8" couleurs: Brass-Silver-Pewter ou Copper.

Description	L x P x H	Cuir						Tissu		
		10	20	30 Bronx Hugo Illusion Tucson Utah Vintage Wild Laredo Yukon	40 Cavallo Princess Santiago Sensation Sunset Trina Victoria	50 Bull Cassiope Dublin	60 Caress Ultrasued	A	B COM	C alta
001 FAUTEUIL	45 x 40 x 33/40	4725	4950	5175	5400	5625	5850	3840	3950	4065
002 CAUSEUSE	68 x 40 x 33/40	6750	7040	7325	7615	7900	8190	5440	5625	5815
003 SOFA	92 x 40 x 33/40	8165	8540	8915	9290	9665	10040	6565	6790	7015
005 CHAISE LONGUE BRAS DROIT	35 x 62 x 33/40	4415	4575	4740	4900	5065	5225	3525	3675	3825
009 CAUSEUSE SANS BRAS	47 x 40 x 33/40	4740	4915	5090	5265	5440	5615	3725	3925	4125
011 CHAISE LONGUE BRAS GAUCHE	35 x 62 x 33/40	4415	4575	4740	4900	5065	5225	3525	3675	3825
012 CAUSEUSE BRAS GAUCHE	58 x 40 x 33/40	5800	6050	6300	6550	6800	7050	4625	4815	5000
017 FAUTEUIL DOUBLE	52 x 40 x 33/40	4950	5200	5450	5700	5950	6200	4000	4150	4300
021 SOFA APPARTEMENT SANS BRAS	61 x 40 x 33/40	5350	5600	5850	6100	6350	6600	4175	4390	4600
040 SOFA SANS BRAS	71 x 40 x 33/40	6125	6415	6700	6990	7275	7565	4875	5100	5325
041 FAUTEUIL INCLINABLE BRAS-G	35 x 40 x 33/40	4715	4900	5090	5275	5465	5650	4015	4100	4190
042 FAUTEUIL INCLINABLE BRAS-D	35 x 40 x 33/40	4715	4900	5090	5275	5465	5650	4015	4100	4190
043 FAUTEUIL INCLINABLE BERÇANT PIVOTANT	30 x 34 x 42	5590	5865	6140	6415	6690	6965	4690	4800	4915
044 FAUTEUIL INCLINABLE	45 x 40 x 33/40	5690	5915	6140	6365	6590	6815	4800	4925	5050
045 CAUSEUSE SANS BRAS ALLONGEE DROIT	68 x 40 x 33/40	5615	5850	6090	6325	6565	6800	4465	4625	4790
050 CENTRE ROND	49 x 49 x 33	4115	4365	4615	4865	5115	5365	3025	3175	3325
051 FAUTEUIL SANS BRAS	23,5 x 40 x 33/40	2715	2840	2965	3090	3215	3340	2115	2250	2390
052 SOFA BRAS GAUCHE	82 x 40 x 33/40	7175	7515	7850	8190	8525	8865	5725	5965	6200

## WASHINGTON

### CARACTÉRISTIQUES:

Appui-tête ajustable manuel sur tous les items (fixe sur #050).

Fauteuil inclinable motorisé pleine jambe ""protège-mur". \*Faut. 043 & 163: Dégagement: 16".

Chaise longue inclinable motorisé: Dégagement mural 8" & avant 5".

Coussins de siège avec mousse modelée + 1" de mousse mémoire.

Couture: petit fil en tissu & gros fil plat en cuir.

Note: 2 inclinables séparés par un coin ne peuvent pas ouvrir en même temps. Aucuns inclinables à côté d'item #155.

### OPTIONS

\*Appui-tête motorisé: \$400 ch. \*N/D sur items fixes.

\*Appui-tête motorisé \$400 + Support lombaire & dos chauffant \$500= \$900 ch. (Uniquement sur items inclinable avec bras).

Bloc-batterie: \$400/mec.

Mousse: Extra ferme \$40/siège.

Choix bras LARGE ou PETIT de 6" (spécifiez): Pattes sur bras LARGE & PETIT bras: LG195 bois ou LG196 métal (noire ou chrome). Spécifiez couleur.

Profondeur d'assise: 20" ou \*22". \*Le 22" N/D sur items 043 & 163.

Faut. 043-163: avec base en bois (spécifiez couleur).

Clous sur devant bras: ajoutez \$75/bras. Spécifiez: clous 5/8" (#54) Antique Gold ou clous 1/2" ou 7/8" couleurs: Brass-Silver-Pewter ou Copper.

Description	L x P x H	Cuir						Tissu		
		10	20	30 Bronx Hugo Illusion Tucson Utah Vintage Wild Laredo Yukon	40 Cavallo Princess Santiago Sensation Sunset Trina Victoria	50 Bull Cassiope Dublin	60 Caress Ultrasued	A	B COM	C alta
053 SOFA BRAS DROIT	82 x 40 x 33/40	7175	7515	7850	8190	8525	8865	5725	5965	6200
055 COIN CARRE	44 x 44 x 33/40	4790	5025	5265	5500	5740	5975	3775	3915	4050
056 FAUTEUIL BRAS DROIT	35 x 40 x 33/40	3775	3940	4100	4265	4425	4590	3000	3150	3300
057 FAUTEUIL BRAS GAUCHE	35 x 40 x 33/40	3775	3940	4100	4265	4425	4590	3000	3150	3300
061 CAUSEUSE BRAS DROIT	58 x 40 x 33/40	5800	6050	6300	6550	6800	7050	4625	4815	5000
071 FAUTEUIL INCLINABLE SANS BRAS	23,5 x 40 x 33/40	3675	3815	3950	4090	4225	4365	3125	3275	3425
086 CAUSEUSE SANS BRAS ALLONGEE GAUCHE	68 x 40 x 33/40	5615	5850	6090	6325	6565	6800	4465	4625	4790
088 FAUTEUIL SANS BRAS ALLONGE GAUCHE	45 x 40 x 33/40	3600	3840	4075	4315	4550	4790	2825	2915	3000
089 FAUTEUIL SANS BRAS ALLONGE DROIT	45 x 40 x 33/40	3600	3840	4075	4315	4550	4790	2825	2915	3000
095 SOFA APPARTEMENT	82 x 40 x 33/40	7350	7715	8075	8440	8800	9165	5875	6115	6350
096 SOFA APPARTEMENT BRAS GAUCHE	72 x 40 x 33/40	6425	6700	6975	7250	7525	7800	5050	5275	5500
097 SOFA APPARTEMENT BRAS DROIT	72 x 40 x 33/40	6425	6700	6975	7250	7525	7800	5050	5275	5500
124 POUF AVEC RANGEMENT	30 x 22 x 17	1865	1915	1965	2015	2065	2115	1625	1675	1725
155 PETIT COIN CARRE	40x40x33/40	4790	5025	5265	5500	5740	5975	3775	3915	4050
163 FAUT. DBL INCL. BERCANT PIVOTANT	33 x 34 x 42	5725	6025	6325	6625	6925	7225	4700	4825	4950
165 FAUTEUIL DOUBLE INCLINABLE	52 x 40 x 33/40	5940	6190	6440	6690	6940	7190	5000	5165	5325
167 SOFA APP. SANS BRAS ALLONGE GAUCHE	82 x 40 x 33/40	6225	6550	6875	7200	7525	7850	4900	5115	5325
168 SOFA APP. SANS BRAS ALLONGE DROIT	82 x 40 x 33/40	6225	6550	6875	7200	7525	7850	4900	5115	5325
169 FAUTEUIL DOUBLE INCLINABLE BRAS GAUCHE	42 x 40 x 33/40	4975	5175	5375	5575	5775	5975	4175	4375	4575

## WASHINGTON

### CARACTÉRISTIQUES:

Appui-tête ajustable manuel sur tous les items (fixe sur #050).

Fauteuil inclinable motorisé pleine jambe "\*\*protège-mur". \*Faut. 043 & 163: Dégagement: 16".

Chaise longue inclinable motorisé: Dégagement mural 8" & avant 5".

Coussins de siège avec mousse modelée + 1" de mousse mémoire.

Couture: petit fil en tissu & gros fil plat en cuir.

Note: 2 inclinables séparés par un coin ne peuvent pas ouvrir en même temps. Aucuns inclinables à côté d'item #155.

### OPTIONS

\*Appui-tête motorisé: \$400 ch. \*N/D sur items fixes.

\*Appui-tête motorisé \$400 + Support lombaire & dos chauffant \$500= \$900 ch. (Uniquement sur items inclinable avec bras).

Bloc-batterie: \$400/mec.

Mousse: Extra ferme \$40/siège.

Choix bras LARGE ou PETIT de 6" (spécifiez): Pattes sur bras LARGE & PETIT bras: LG195 bois ou LG196 métal (noire ou chrome). Spécifiez couleur.

Profondeur d'assise: 20" ou \*22". \*Le 22" N/D sur items 043 & 163.

Faut. 043-163: avec base en bois (spécifiez couleur).

Clous sur devant bras: ajoutez \$75/bras. Spécifiez: clous 5/8" (#54) Antique Gold ou clous 1/2" ou 7/8" couleurs: Brass-Silver-Pewter ou Copper.

Description	L x P x H	Cuir						Tissu		
		10	20	30 Bronx Hugo Illusion Tucson Utah Vintage Wild Laredo Yukon	40 Cavallo Princess Santiago Sensation Sunset Trina Victoria	50 Bull Cassiope Dublin	60 Caress Ultrasued	A	B COM	C alta
170 FAUTEUIL DOUBLE INCLINABLE BRAS DROIT	42 x 40 x 33/40	4975	5175	5375	5575	5775	5975	4175	4375	4575
171 FAUTEUIL DOUBLE INCLINABLE SANS BRAS	30,5 x 40 x 33/40	3940	4065	4190	4315	4440	4565	3300	3450	3600
173 CHAISE LONGUE DOUBLE BRAS GAUCHE	42 x 62 x 33/40	4790	5015	5240	5465	5690	5915	3840	4040	4240
174 CHAISE LONGUE DOUBLE BRAS DROIT	42 x 62 x 33/40	4790	5015	5240	5465	5690	5915	3840	4040	4240
175 FAUTEUIL DOUBLE BRAS GAUCHE	42 x 40 x 33/40	3975	4200	4425	4650	4875	5100	3215	3375	3540
176 FAUTEUIL DOUBLE BRAS DROIT	42 x 40 x 33/40	3975	4200	4425	4650	4875	5100	3215	3375	3540
177 FAUTEUIL DOUBLE SANS BRAS	30,5 x 40 x 33/40	2965	3125	3290	3450	3615	3775	2290	2425	2565
178 FAUTEUIL DOUBLE SANS BRAS ALLONGE-G	52 x 40 x 33/40	3865	4065	4265	4465	4665	4865	3075	3225	3375
179 FAUTEUIL DOUBLE SANS BRAS ALLONGE-D	52 x 40 x 33/40	3865	4065	4265	4465	4665	4865	3075	3225	3375
186 CAUS. SANS BRAS ALLONGEE RANGEMENT-G	68 x 40 x 33/40	6050	6250	6450	6650	6850	7050	4875	5040	5200
187 CAUS. SANS BRAS ALLONGEE RANGEMENT-D	68 x 40 x 33/40	6050	6250	6450	6650	6850	7050	4875	5040	5200
188 FAUT. SANS BRAS ALLONGE RANGEMENT-G	45 x 40 x 33/40	4000	4225	4450	4675	4900	5125	3240	3325	3415
189 FAUT. SANS BRAS ALLONGE RANGEMENT-D	45 x 40 x 33/40	4000	4225	4450	4675	4900	5125	3240	3325	3415
221 FAUT. DBL SANS BRAS ALLONGE RANGEMENT-G	52 x 40 x 33/40	4265	4475	4690	4900	5115	5325	3475	3625	3775
222 FAUT. DBL SANS BRAS ALLONGE RANGEMENT-D	52 x 40 x 33/40	4265	4475	4690	4900	5115	5325	3475	3625	3775
223 SOFA APP SANS BRAS ALLONGE RANGEMENT-G	82 x 40 x 33/40	6640	6965	7290	7615	7940	8265	5300	5540	5775
224 SOFA APP SANS BRAS ALLONGE RANGEMENT-D	82 x 40 x 33/40	6640	6965	7290	7615	7940	8265	5300	5540	5775
236 CHAISE LONGUE INCLINABLE BRAS GAUCHE	35 x 62 x 33/40	5400	5565	5725	5890	6050	6215	4550	4700	4850
237 CHAISE LONGUE INCLINABLE BRAS DROIT	35 x 62 x 33/40	5400	5565	5725	5890	6050	6215	4550	4700	4850



## WASHINGTON

### CARACTÉRISTIQUES:

Appui-tête ajustable manuel sur tous les items (fixe sur #050).

Fauteuil inclinable motorisé pleine jambe "\*\*protège-mur". \*Faut. 043 & 163: Dégagement: 16".

Chaise longue inclinable motorisé: Dégagement mural 8" & avant 5".

Coussins de siège avec mousse modelée + 1" de mousse mémoire.

Couture: petit fil en tissu & gros fil plat en cuir.

Note: 2 inclinables séparés par un coin ne peuvent pas ouvrir en même temps. Aucuns inclinables à côté d'item #155.

### OPTIONS

\*Appui-tête motorisé: \$400 ch. \*N/D sur items fixes.

\*Appui-tête motorisé \$400 + Support lombaire & dos chauffant \$500= \$900 ch. (Uniquement sur items inclinable avec bras).

Bloc-batterie: \$400/mec.

Mousse: Extra ferme \$40/siège.

Choix bras LARGE ou PETIT de 6" (spécifiez): Pattes sur bras LARGE & PETIT bras: LG195 bois ou LG196 métal (noire ou chrome). Spécifiez couleur.

Profondeur d'assise: 20" ou \*22". \*Le 22" N/D sur items 043 & 163.

Faut. 043-163: avec base en bois (spécifiez couleur).

Clous sur devant bras: ajoutez \$75/bras. Spécifiez: clous 5/8" (#54) Antique Gold ou clous 1/2" ou 7/8" couleurs: Brass-Silver-Pewter ou Copper.

Description	L x P x H	Cuir						Tissu		
		10	20	30	40	50	60	A	B	C
				Bronx Hugo Illusion Tucson Utah Vintage Wild Laredo Yukon	Cavallo Princess Santiago Sensation Sunset Trina Victoria	Bull Cassiope Dublin	Caress Ultrasued		COM	alta
238 CHAISE LONGUE DBL INCLINABLE BRAS-G	42 x 62 x 33/40	5790	6015	6240	6465	6690	6915	4850	5050	5250
239 CHAISE LONGUE DBL INCLINABLE BRAS-D	42 x 62 x 33/40	5790	6015	6240	6465	6690	6915	4850	5050	5250
<b>CONFIGURATIONS</b>										
A CONFIG (169-170)	84X40X40	9950	10350	10750	11150	11550	11950	8350	8750	9150
B CONFIG (169-171-174)	115X62X40	13705	14255	14805	15355	15905	16455	11315	11865	12415
C CONFIG (096-055-171-170)	116X116X40	20130	20965	21805	22640	23480	24315	16300	17015	17725
D CONFIG (169-171-055-179)	116X96X40	17570	18330	19095	19855	20620	21380	14325	14965	15600
J CONFIG (041-042)	70X40X40	9430	9800	10180	10550	10930	11300	8030	8200	8380
K CONFIG (041-071-005)	94X62X40	12805	13290	13780	14265	14755	15240	10665	11050	11440
L CONFIG (012-055-071-042)	102-102X40	18980	19790	20605	21415	22230	23040	15540	16105	16665
M CONFIG (041-071-055-089)	103X89X40	16780	17580	18380	19180	19980	20780	13740	14205	14665



# WASHINGTON

**OPTIMA**  
Collection

**Jaymar**

Conçu et fabriqué fièrement au Canada  
Proudly designed and made in Canada

Nos produits sont fabriqués à la main et  
des variations mineures peuvent survenir

Our product is hand-made and minor variations can occur.

## SPECIFICATIONS

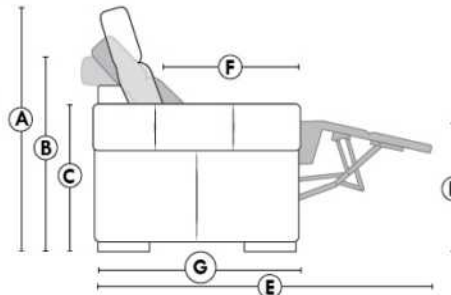

- Appui-tête levé Headrest up
- Appui-tête baissé Headrest down
- Complètement incliné Fully reclined

- A** Hauteur complète 40" Total Height
- B** Hauteur appui-tête baissé 33" Height headrest down
- C** Hauteur du bras 24" Arm Height
- D** Hauteur du siège 19,5" Seat height
- E** Profondeur inclinée 65" Depth fully reclined
- F** Profondeur d'assise 20"ou/ou 22" Seat depth
- G** Profondeur appui-tête monté 37,5" Depth with headrest up

## BRAS | ARMS

Option de bras:  
Bras Régulier Large 10,5" ou Petit bras 6"

Arm option  
Regular arm Large 10,5" or Small arm 6"

Contrôle de l'inclinaison situé à l'intérieur du bras  
Recliner control located on the inside of the arm.

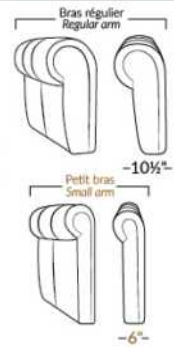

## FAUTEUIL BERÇANT PIVOTANT INCLINABLE SWIVEL ROCKING MOTION CHAIR

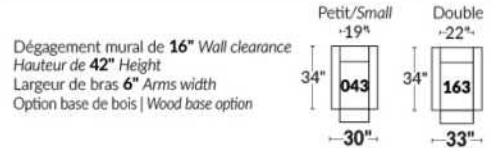

## SIÈGE 23" DE LARGE | 23" SEAT WIDTH

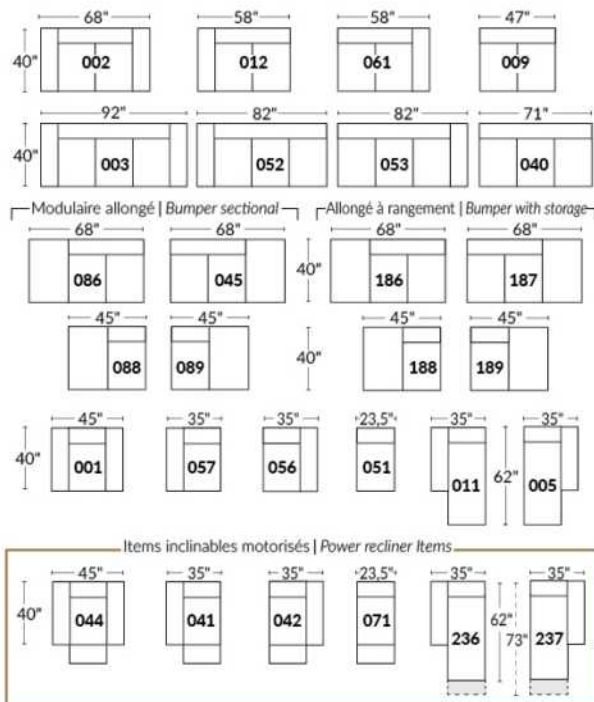

## SIÈGE 30" DE LARGE | 30" SEAT WIDTH

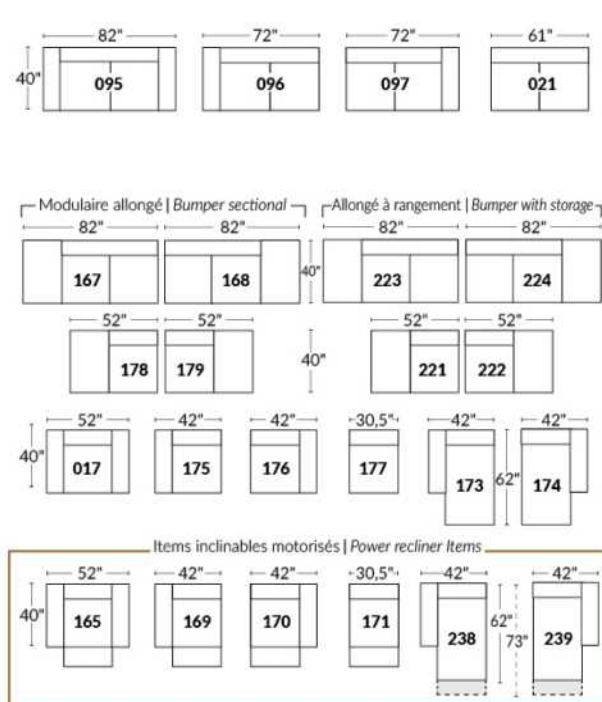

## Autres | Others

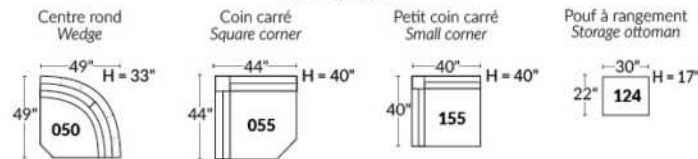

## EXEMPLE 23" EXAMPLE

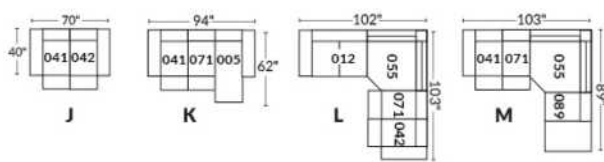

## EXEMPLE 30" EXAMPLE

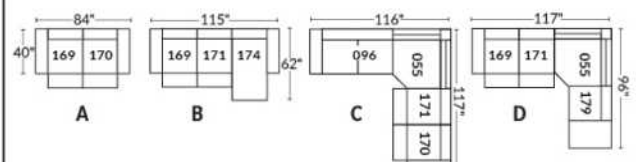

## Liste de prix CDN

### WINDSOR

PATTES: Spécifiez couleur des pattes LG3 rondes ou LG4 carrées, fini BEECH non disponible pour LG3.

COMBO: Recouvrement #2 sur les dossiers et sièges.

EN TISSU il n'y a pas de coutures sur les dossiers.

OPTION PASSEPOIL CRESTWOOD SUR CONTOUR DES BRAS SEULEMENT: Ajouter \$150; Couleur: Chestnut, Taupe ou Sand.

OPTION CLOUS DÉCORATIFS: Sofa: \$250 Causeuse: \$215 Fauteuil: \$190 Tabouret: \$125.

Description	L x P x H	Cuir						Tissu		
		10	20	30 Bronx Hugo Illusion Tucson Utah Vintage Wild Laredo Yukon	40 Cavallo Princess Santiago Sensation Sunset Trina Victoria	50 Bull Cassiope Dublin	60 Caress Ultrasued	A	B COM	C alta
001 FAUTEUIL	42x37x37	3215	3450	3690	3925	4165	4400	2200	2315	2425
002 CAUSEUSE	66x37x37	4575	4875	5175	5475	5775	6075	3025	3225	3425
003 SOFA	89x37x37	4990	5415	5840	6265	6690	7115	3500	3715	3925
006 POUF	25.5X25.5X18	1375	1440	1500	1565	1625	1690	1100	1150	1200

# WINDSOR



Hauteur de siège 19" | Hauteur devant bras 26" | Profondeur d'assise 20"  
Seat Height 19" | Arm Height 26" | Seat Depth 20"

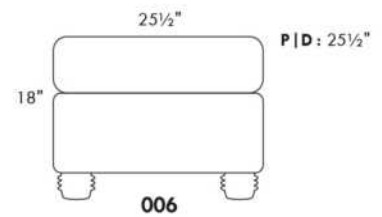
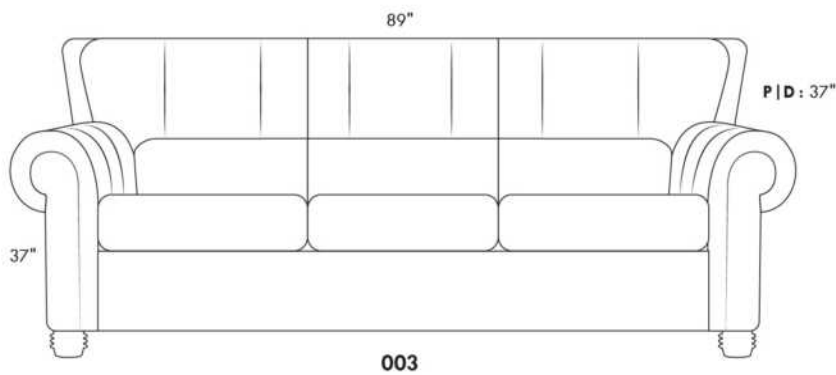
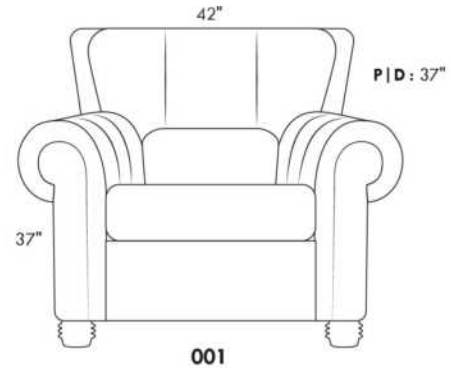
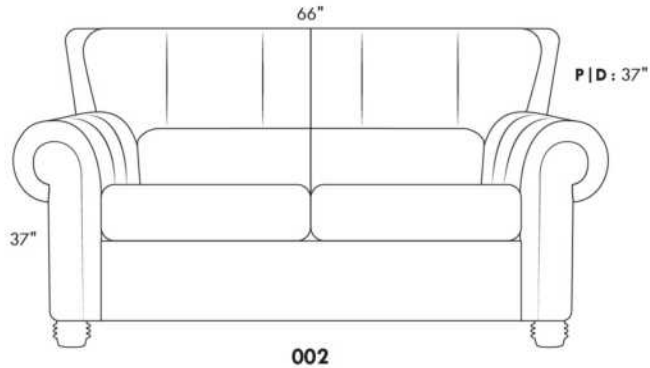

[www.jaymar.ca](http://www.jaymar.ca)

Toutes les dimensions indiquées sont au pouce près. Nos produits sont fabriqués à la main et des variations mineures peuvent survenir.  
All dimensions indicated are to the nearest inch. Our product is hand-made and minor variations can occur.

## Liste de prix CDN

### WINSLOW

Spécifier couleur des pattes LG 107.

EN CUIR: Les dossiers et les sièges auront des coutures décoratives parallèles. Les dossiers seront retenus par une fermeture éclair.

REMBOURRAGE des sièges contient DES PLUMES. Coussins de dos et sièges reversibles.

COMBO #1: Recouvrement #2 les dos et sièges. PRIX: Consultez livret "Connaissance des Produits".

COMBO #2: Recouvrement #2 SIÈGE en CUIR SEULEMENT; Grade 10 à 30 ajoutez 150\$ par coussin de siège. Grade 40 à 60 ajoutez 225\$ par coussin de siège. Lounge = 2 sièges.

Description	L x P x H	Cuir						Tissu		
		10	20	30 Bronx Hugo Illusion Tucson Utah Vintage Wild Laredo Yukon	40 Cavallo Princess Santiago Sensation Sunset Trina Victoria	50 Bull Cassiope Dublin	60 Caress Ultrasued	A	B COM	C alta
002 CAUSEUSE	66X41X34	5800	6100	6400	6700	7000	7300	3090	3350	3615
005 CHAISE LONGUE BRAS DROIT	42X70X34	4965	5190	5415	5640	5865	6090	2965	3175	3390
006 POUF	35X24X17	1800	1865	1925	1990	2050	2115	1140	1165	1190
011 CHAISE LONGUE BRAS GAUCHE	42X70X34	4965	5190	5415	5640	5865	6090	2965	3175	3390
017 FAUTEUIL DOUBLE	49X41X34	4500	4775	5050	5325	5600	5875	2625	2815	3000
021 SOFA APPARTEMENT SANS BRAS	70X41X34	5550	5890	6225	6565	6900	7240	3525	3825	4125
051 FAUTEUIL SANS BRAS	35X41X34	2940	3175	3415	3650	3890	4125	2325	2450	2575
055 COIN CARRE	45X45X34	3250	3390	3525	3665	3800	3940	2325	2450	2575
056 FAUTEUIL BRAS DROIT	42X41X34	3715	3965	4215	4465	4715	4965	2450	2615	2775
057 FAUTEUIL BRAS GAUCHE	42X41X34	3715	3965	4215	4465	4715	4965	2450	2615	2775
088 FAUTEUIL SANS BRAS ALLONGE GAUCHE	56X41X34	3865	4075	4290	4500	4715	4925	2490	2640	2790
089 FAUTEUIL SANS BRAS ALLONGE DROIT	56X41X34	3865	4075	4290	4500	4715	4925	2490	2640	2790
095 SOFA APPARTEMENT	84x41x34	7040	7390	7740	8090	8440	8790	3940	4240	4540
096 SOFA APPARTEMENT BRAS GAUCHE	77x41x34	6265	6650	7040	7425	7815	8200	3765	4025	4290
097 SOFA APPARTEMENT BRAS DROIT	77x41x34	6265	6650	7040	7425	7815	8200	3765	4025	4290
<b>CONFIGURATIONS</b>										
A CONF. A (96-55-56)	122X87X34	13230	14005	14780	15555	16330	17105	8540	9090	9640
B CONF. B (88-55-89)	101X101X34	10980	11540	12105	12665	13230	13790	7305	7730	8155
C CONF. C (11-51-55-89)	122X101X34	15020	15830	16645	17455	18270	19080	10105	10715	11330
D CONF. D (11-97)	119X70X34	11230	11840	12455	13065	13680	14290	6730	7200	7680

# WINSLOW



Hauteur complète 34" | Hauteur de siège 18" | Hauteur devant bras 22½" | Profondeur d'assise 24"  
 Total Height 34" | Seat Height 18" | Arm Height 22½" | Seat Depth 24"

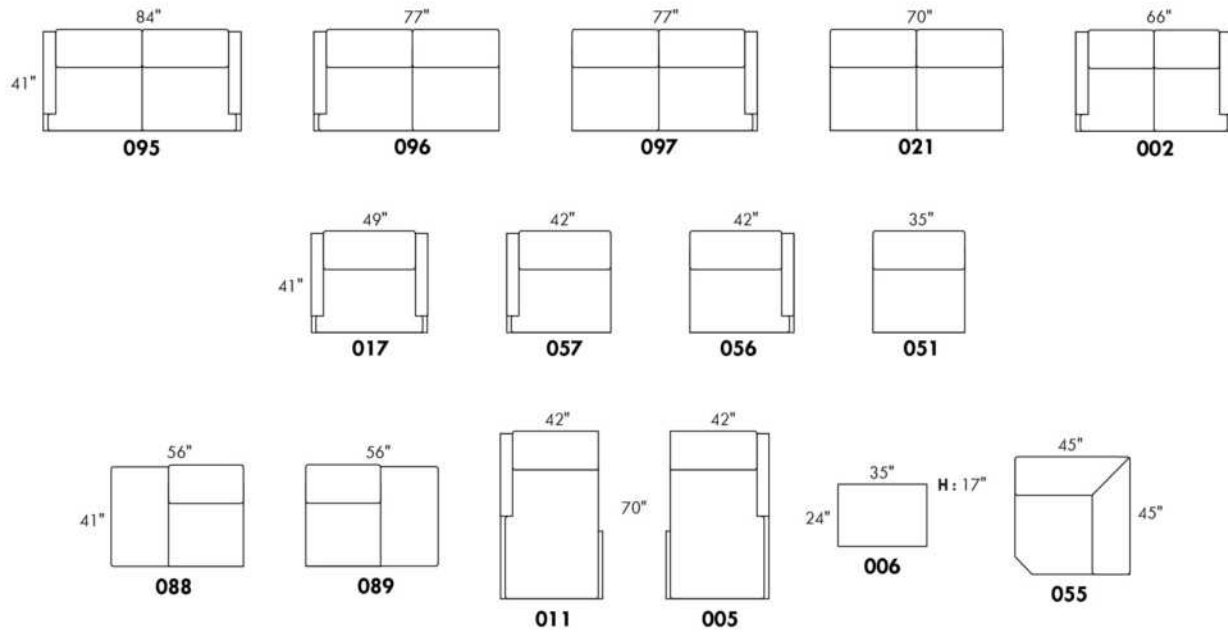

## CONFIGURATIONS

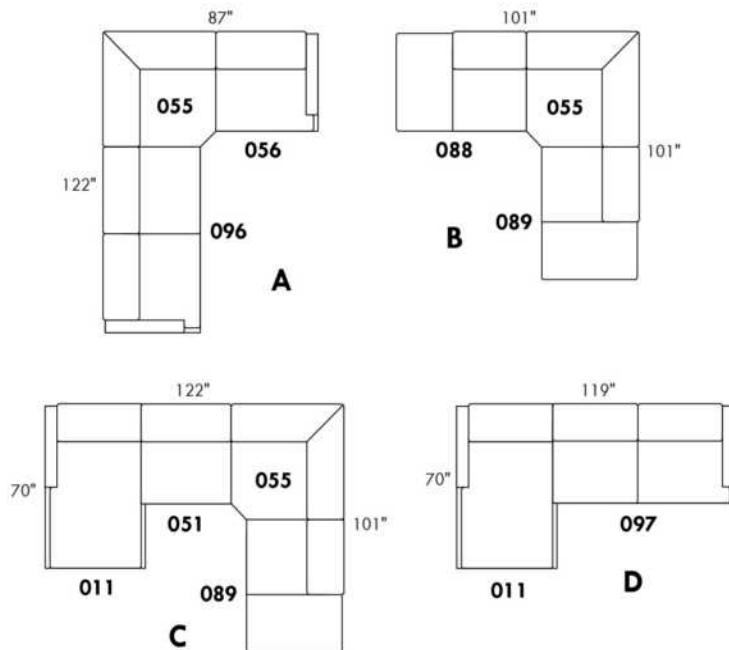

www.jaymar.ca

Toutes les dimensions indiquées sont au pouce près. Nos produits sont fabriqués à la main et des variations mineures peuvent survenir.  
 All dimensions indicated are to the nearest inch. Our product is hand-made and minor variations can occur.



## 99900 BASE L

POUR TÊTE DE LIT SANS OREILLES .

\*Bases AVEC PATTES: Spécifiez choix de patte: LG182 bois (couleur), LG60 métal ou LG189 métal.

\*NB: La base de lit mince pour LIT REGLABLE (items 560-561-563): Pattes en BOIS seulement (spécifiez couleur).

Bases CONTOUR LARGE avec PATTES & ANTI POUSSIÈRE - Panneau en bois particule inclus.

Inclus: 3 traverses en bois, et 2 hauteurs de pattes centrales: Position haute 9,75" (pattes de 8,25") ou position basse 6,5" (pattes de 5").

Base CONTOUR LARGE avec RANGEMENT - panneau en contreplaqué inclus.

Base CONTOUR MINCE, panneau en bois particule inclus à une hauteur fixe de 10,25".

Base CONTOUR MINCE pour LIT RÉGLABLE: Dimensions intérieures: King: 78"L x 82"P | Queen: 61"L x 82"P | Simple: 40"L x 82"P

Base CONTOUR MINCE avec RANGEMENT: Attn: Le contour sera 1" plus large pour soutenir le mécanisme à rangement.

Base TIROIRS LATÉRAUX: Bases King et Queen ont 2 TIROIRS (1 de chaque côté). / Bases Double et Simple ont seulement 1 TIROIR. Svp spécifiez sur votre commande quel côté vu de face. Espace de dégagement pour table de chevet est à minimum 20 po du mur.

DIMENSIONS TIROIRS en merisier: Frontal et Latéral: King et Queen: 54.25" x 24.5" x 5" / Double et Simple: 48.25" x 24.5" x 5".

Tiroir ouvert: Laisser un espace dégagé d'au moins 18 po.

NB: Seules les bases avec tiroir (frontal ou latéral) peuvent être vendues séparément. Le côté tête de lit de la base ne sera pas fini.

Description	L x P x H	Cuir						Tissu		
		10	20	30 Bronx Hugo Illusion Tucson Utah Vintage Wild Laredo Yukon	40 Cavallo Princess Santiago Sensation Sunset Trina Victoria	50 Bull Cassiope Dublin	60 Caress Ultrasued	A	B COM	C alta
410 BASE LARGE KING AVEC PATTES	87 x 86 x 12	1990	2240	2490	2740	2990	3240	1590	1650	1715
411 BASE LARGE QUEEN AVEC PATTES	69 x 86 x 12	1840	2090	2340	2590	2840	3090	1425	1475	1525
412 BASE LARGE DOUBLE AVEC PATTES	64 x 82 x 12	1715	1890	2065	2240	2415	2590	1315	1350	1390
413 BASE LARGE SIMPLE AVEC PATTES	49 x 82 x 12	1440	1625	1815	2000	2190	2375	1275	1315	1350
420 BASE LARGE KING ANTI POUSSIÈRE	87 x 86 x 12	2390	2690	2990	3290	3590	3890	1840	1900	1965
421 BASE LARGE QUEEN ANTI POUSSIÈRE	69 x 86 x 12	2190	2465	2740	3015	3290	3565	1665	1715	1765
422 BASE LARGE DOUBLE ANTI POUSSIÈRE	64 x 82 x 12	2050	2275	2500	2725	2950	3175	1590	1640	1690
423 BASE LARGE SIMPLE ANTI POUSSIÈRE	49 x 82 x 12	1840	2075	2315	2550	2790	3025	1550	1600	1650
430 BASE LARGE KING AVEC RANGEMENT	87 x 86 x 12	3240	3575	3915	4250	4590	4925	2715	2790	2865
431 BASE LARGE QUEEN AVEC RANGEMENT	69 x 86 x 12	2840	3065	3290	3515	3740	3965	2315	2365	2415
440 BASE LARGE KING TIROIR FRONTAL	87 x 86 x 12	3390	3715	4040	4365	4690	5015	2890	2965	3040
441 BASE LARGE QUEEN TIROIR FRONTAL	69 x 86 x 12	3190	3450	3715	3975	4240	4500	2675	2715	2750
442 BASE LARGE DOUBLE TIROIR FRONTAL	64 x 82 x 12	3065	3300	3540	3775	4015	4250	2665	2700	2740
450 BASE LARGE KING TIROIRS LATÉRAUX	87 x 86 x 12	4150	4450	4750	5050	5350	5650	3675	3750	3825
451 BASE LARGE QUEEN TIROIRS LATÉRAUX	69 x 86 x 12	4125	4390	4650	4915	5175	5440	3665	3725	3790
452 BASE LARGE DOUBLE TIROIR LATÉRAL	64 x 82 x 12	3065	3300	3540	3775	4015	4250	2665	2700	2740



Tête de lit **sans** oreilles  
Headboard **without** wings

## 99900 BASE L

POUR TÊTE DE LIT SANS OREILLES .

\*Bases AVEC PATTES: Spécifiez choix de patte: LG182 bois (couleur), LG60 métal ou LG189 métal.

\*NB: La base de lit mince pour LIT REGLABLE (items 560-561-563): Pattes en BOIS seulement (spécifiez couleur).

Bases CONTOUR LARGE avec PATTES & ANTI POUSSIÈRE - Panneau en bois particule inclus.

Inclus: 3 traverses en bois, et 2 hauteurs de pattes centrales: Position haute 9,75" (pattes de 8,25") ou position basse 6,5" (pattes de 5").

Base CONTOUR LARGE avec RANGEMENT - panneau en contreplaqué inclus.

Base CONTOUR MINCE, panneau en bois particule inclus à une hauteur fixe de 10,25".

Base CONTOUR MINCE pour LIT RÉGLABLE: Dimensions intérieures: King: 78"L x 82"P | Queen: 61"L x 82"P | Simple: 40"L x 82"P

Base CONTOUR MINCE avec RANGEMENT: Attn: Le contour sera 1" plus large pour soutenir le mécanisme à rangement.

Base TIROIRS LATÉRAUX: Bases King et Queen ont 2 TIROIRS (1 de chaque côté). / Bases Double et Simple ont seulement 1 TIROIR. Svp spécifiez sur votre commande quel côté vu de face. Espace de dégagement pour table de chevet est à minimum 20 po du mur.

DIMENSIONS TIROIRS en merisier: Frontal et Latéral: King et Queen: 54.25" x 24.5" x 5" / Double et Simple: 48.25" x 24.5" x 5".

Tiroir ouvert: Laisser un espace dégagé d'au moins 18 po.

NB: Seules les bases avec tiroir (frontal ou latéral) peuvent être vendues séparément. Le côté tête de lit de la base ne sera pas fini.

Description	L x P x H	Cuir						Tissu		
		10	20	30 Bronx Hugo Illusion Tucson Utah Vintage Wild Laredo Yukon	40 Cavallo Princess Santiago Sensation Sunset Trina Victoria	50 Bull Cassiope Dublin	60 Caress Ultrasued	A	B COM	C alta
453 BASE LARGE SIMPLE TIROIR LATERAL	49 x 82 x 12	3065	3275	3490	3700	3915	4125	2665	2700	2740
510 BASE MINCE KING AVEC PATTES	82 x 84 x 12	1990	2265	2540	2815	3090	3365	1590	1665	1740
511 BASE MINCE QUEEN AVEC PATTES	64 x 84 x 12	1840	2090	2340	2590	2840	3090	1425	1475	1525
512 BASE MINCE DOUBLE AVEC PATTES	59 x 80 x 12	1750	1950	2150	2350	2550	2750	1350	1400	1450
513 BASE MINCE SIMPLE AVEC PATTES	44 x 80 x 12	1440	1640	1840	2040	2240	2440	1275	1315	1350
520 BASE MINCE KING ANTI POUSSIÈRE	82 x 84 x 12	2400	2690	2975	3265	3550	3840	1850	1900	1950
521 BASE MINCE QUEEN ANTI POUSSIÈRE	64 x 84 x 12	2200	2465	2725	2990	3250	3515	1700	1740	1775
522 BASE MINCE DOUBLE ANTI POUSSIÈRE	59 x 80 x 12	2075	2300	2525	2750	2975	3200	1640	1690	1740
523 BASE MINCE SIMPLE ANTI POUSSIÈRE	44 x 80 x 12	1840	2075	2315	2550	2790	3025	1550	1615	1675
530 BASE MINCE KING AVEC RANGEMENT	83 x 84 x 12	3240	3575	3915	4250	4590	4925	2715	2790	2865
531 BASE MINCE QUEEN AVEC RANGEMENT	66 x 84 x 12	2840	3065	3290	3515	3740	3965	2315	2365	2415
540 BASE MINCE KING TIROIR FRONTAL	82 x 84 x 12	3390	3715	4040	4365	4690	5015	2890	2965	3040
541 BASE MINCE QUEEN TIROIR FRONTAL	64 x 84 x 12	3190	3450	3715	3975	4240	4500	2675	2715	2750
542 BASE MINCE DOUBLE TIROIR FRONTAL	59 x 80 x 12	3065	3300	3540	3775	4015	4250	2665	2700	2740
550 BASE MINCE KING TIROIRS LATÉRAUX	82 x 84 x 12	4150	4450	4750	5050	5350	5650	3675	3750	3825
551 BASE MINCE QUEEN TIROIRS LATÉRAUX	64 x 84 x 12	4125	4390	4650	4915	5175	5440	3665	3725	3790
552 BASE MINCE DOUBLE TIROIR LATERAL	59 x 80 x 12	3065	3300	3540	3775	4015	4250	2665	2700	2740





Tête de lit **sans** oreilles  
Headboard **without** wings

## 99900 BASE L

POUR TÊTE DE LIT SANS OREILLES .

\*Bases AVEC PATTES: Spécifiez choix de patte: LG182 bois (couleur), LG60 métal ou LG189 métal.

\*NB: La base de lit mince pour LIT REGLABLE (items 560-561-563): Pattes en BOIS seulement (spécifiez couleur).

Bases CONTOUR LARGE avec PATTES & ANTI POUSSIÈRE - Panneau en bois particule inclus.

Inclus: 3 traverses en bois, et 2 hauteurs de pattes centrales: Position haute 9,75" (pattes de 8,25") ou position basse 6,5" (pattes de 5").

Base CONTOUR LARGE avec RANGEMENT - panneau en contreplaqué inclus.

Base CONTOUR MINCE, panneau en bois particule inclus à une hauteur fixe de 10,25".

Base CONTOUR MINCE pour LIT RÉGLABLE: Dimensions intérieures: King: 78"L x 82"P | Queen: 61"L x 82"P | Simple: 40"L x 82"P

Base CONTOUR MINCE avec RANGEMENT: Attn: Le contour sera 1" plus large pour soutenir le mécanisme à rangement.

Base TIROIRS LATÉRAUX: Bases King et Queen ont 2 TIROIRS (1 de chaque côté). / Bases Double et Simple ont seulement 1 TIROIR. Svp spécifiez sur votre commande quel côté vu de face. Espace de dégagement pour table de chevet est à minimum 20 po du mur.

DIMENSIONS TIROIRS en merisier: Frontal et Latéral: King et Queen: 54.25" x 24.5" x 5" / Double et Simple: 48.25" x 24.5" x 5".

Tiroir ouvert: Laisser un espace dégagé d'au moins 18 po.

NB: Seules les bases avec tiroir (frontal ou latéral) peuvent être vendues séparément. Le côté tête de lit de la base ne sera pas fini.

Description	L x P x H	Cuir						Tissu		
		10	20	30 Bronx Hugo Illusion Tucson Utah Vintage Wild Laredo Yukon	40 Cavallo Princess Santiago Sensation Sunset Trina Victoria	50 Bull Cassiope Dublin	60 Caress Ultrasued	A	B COM	C alta
553 BASE MINCE SIMPLE TIROIR LATERAL	44 x 80 x 12	3065	3275	3490	3700	3915	4125	2665	2700	2740
560 BASE MINCE POUR LIT REGLABLE KING	82x84x12	1990	2265	2540	2815	3090	3365	1590	1665	1740
561 BASE MINCE POUR LIT REGLABLE QUEEN	65x84x12	1840	2090	2340	2590	2840	3090	1425	1475	1525
563 BASE MINCE POUR LIT REGLABLE SIMPLE	44x84x12	1440	1640	1840	2040	2240	2440	1275	1315	1350
570 BASE MINCE ANTI POUSSIÈRE-LIT REGLABLE-K	82x84x12	2400	2690	2975	3265	3550	3840	1850	1900	1950
571 BASE MINCE ANTI POUSSIÈRE-LIT REGLABLE-Q	65x84x12	2200	2465	2725	2990	3250	3515	1700	1740	1775
573 BASE MINCE ANIT POUSSIÈRE-LIT REGLABLE-S	44x84x12	1840	2075	2315	2550	2790	3025	1550	1615	1675

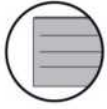

# 99900

## BASE pour tête de lit SANS oreilles Bed base for headboard WITHOUT wings

### 4" Base contour LARGE | WIDE contour Base

#### DIMENSIONS

Base de lits seulement  
Bed base only

L x P/D x H

<b>K</b>	87" x 86" x 12"
<b>Q</b>	69" x 86" x 12"
<b>D</b>	64" x 82" x 12"
<b>S</b>	49" x 82" x 12"



**\*Avec pattes | \*With Legs**  
**K 410 - Q 411 - D 412 - S 413**

2 positions de matelas à 9,75" ou 6,5" du plancher  
2 mattress position from 9,75" or 6,5" from the floor



**Anti-poussière | No Dust**  
**K 420 - Q 421 - D 422 - S 423**

2 positions de matelas à 9,75" ou 6,5" du plancher  
2 mattress position from 9,75" or 6,5" from the floor

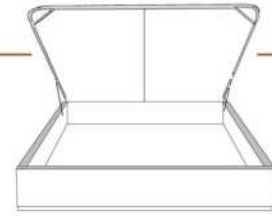

**Avec rangement | With Storage**  
**K 430 - Q 431**

1 position de matelas à 10,25" du plancher  
1 mattress position at 10,25" from floor



**Rangement à tiroir frontal  
With Front Drawer**  
**K 440 - Q 441 - D 442**

1 position de matelas à 10,25" du plancher  
1 mattress position at 10,25" from floor



**Rangement à tiroir latéraux  
With Side Drawers**  
**K 450 - Q 451 (2 tiroirs | drawers)  
D 452 - S 453 (1 tiroir | drawer)**

1 position de matelas à 10,25" du plancher  
1 mattress position at 10,25" from floor

Les illustrations sont génériques et n'indiquent pas tous les détails de coutures. | The sketches are generic and do not reflect all sewing details.

### 2" Base contour MINCE | NARROW contour Base

#### DIMENSIONS

Base de lits seulement  
Bed base only

L x P/D x H

<b>K</b>	82" x 84" x 12"
<b>Q</b>	64" x 84" x 12"
<b>D</b>	59" x 80" x 12"
<b>S</b>	44" x 80" x 12"



**\*Avec pattes | \*With Legs**  
**K 510 - Q 511 - D 512 - S 513**

1 position de matelas à 10,25" du plancher  
1 mattress position at 10,25" from floor



**Anti-poussière | No Dust**  
**K 520 - Q 521 - D 522 - S 523**

1 position de matelas à 10,25" du plancher  
1 mattress position at 10,25" from floor

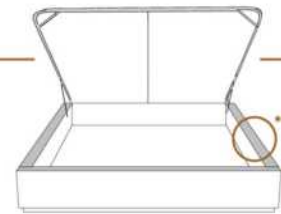

**Avec rangement | With Storage**  
**\*\*1" plus large | \*\*1" wider**  
**K 530 - Q 531**

1 position de matelas à 10,25" du plancher  
1 mattress position at 10,25" from floor



**Rangement à tiroir frontal  
With Front Drawer**  
**K 540 - Q 541 - D 542**

1 position de matelas à 10,25" du plancher  
1 mattress position at 10,25" from floor



**Rangement à tiroir latéraux  
With Side Drawers**  
**K 550 - Q 551 (2 tiroirs | drawers)  
D 552 - S 553 (1 tiroir | drawer)**

1 position de matelas à 10,25" du plancher  
1 mattress position at 10,25" from floor

#### Lit réglable | Adjustable bed



**Avec pattes de bois seulement  
With Wood Legs Only**  
**K 560 - Q 561 - S 563**

EXT: 82x84x12 65x84x12 44x84x12  
INT: 78x82x12 61x82x12 40x82x12



**Anti-poussière | No Dust**  
**K 570 - Q 571 - S 573**

EXT: 82x84x12 65x84x12 44x84x12  
INT: 78x82x12 61x82x12 40x82x12

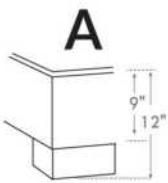

LG182 Bois | Wood

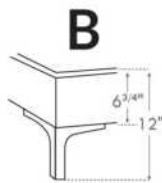

LG60 Metal

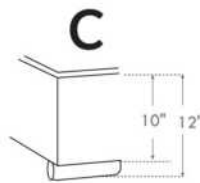

LG189 Metal

**\*Choix de pattes** (Seulement pour base avec pattes). La hauteur du pied et longeron varie selon la patte choisie.

**\*Leg choices** (Only for Bed base with legs). Foot & siderail height varies according to leg choice.



## 99905 BASE C

POUR TÊTE DE LIT AVEC OREILLES .

\*Bases avec pattes: Spécifiez choix de patte: LG182 bois (couleur), LG60 métal ou LG189 métal.

\*NB: La base de lit mince pour LIT REGLABLE (items 560-561-563): Pattes en BOIS seulement (spécifiez couleur).

Bases CONTOUR LARGE avec PATTES & ANTI POUSSIÈRE - Panneau en bois particule inclus.

Inclus: 3 traverses en bois, et 2 hauteurs de pattes centrales: Position haute 9,75" (pattes de 8,25") ou position basse 6,5" (pattes de 5").

Base CONTOUR LARGE avec RANGEMENT - panneau en contreplaqué inclus.

Base CONTOUR MINCE - panneau en bois particule inclus à une hauteur fixe de 10,25".

Base CONTOUR MINCE pour LIT REGLABLE: Dimensions intérieures incluant profondeur de la tête de lit : King: 78"L x 82"P | Queen: 61"L x 82"P | Simple: 40"L x 82"P

Base CONTOUR MINCE avec RANGEMENT: Attn: Le contour sera 1" plus large pour soutenir le mécanisme à rangement.

Bases TIROIRS LATÉRAUX: Bases King et Queen ont 2 TIROIRS (1 de chaque côté). / Bases Double et Simple ont seulement 1 TIROIR. Svp spécifiez sur votre commande quel côté vu de face.

TIROIR LATÉRAL: Espace de dégagement pour table de chevet est à minimum 20 po du mur.

DIMENSIONS TIROIRS en merisier: Frontal et Latéral: K & Q: 54.25" x 24.5" x 5" / Dbl & Simple: 48.25" x 24.5" x 5".

Tiroir ouvert: Laisser un espace dégagé d'au moins 18 po.

NB: Seules les bases avec tiroir (frontal ou latéral) peuvent être vendues séparément. Le côté tête de lit de la base ne sera pas fini.

Description	L x P x H	Cuir						Tissu		
		10	20	30 Bronx Hugo Illusion Tucson Utah Vintage Wild Laredo Yukon	40 Cavallo Princess Santiago Sensation Sunset Trina Victoria	50 Bull Cassiope Dublin	60 Caress Ultrasued	A	B COM	C alta
410 BASE LARGE KING AVEC PATTES	87 x 79 x 12	1990	2240	2490	2740	2990	3240	1590	1650	1715
411 BASE LARGE QUEEN AVEC PATTES	69 x 79 x 12	1840	2090	2340	2590	2840	3090	1425	1475	1525
412 BASE LARGE DOUBLE AVEC PATTES	64 x 75 x 12	1715	1890	2065	2240	2415	2590	1315	1350	1390
413 BASE LARGE SIMPLE AVEC PATTES	49 x 75 x 12	1440	1625	1815	2000	2190	2375	1275	1315	1350
420 BASE LARGE KING ANTI POUSSIÈRE	87 x 79 x 12	2390	2690	2990	3290	3590	3890	1840	1900	1965
421 BASE LARGE QUEEN ANTI POUSSIÈRE	69 x 79 x 12	2190	2465	2740	3015	3290	3565	1665	1715	1765
422 BASE LARGE DOUBLE ANTI POUSSIÈRE	64 x 75 x 12	2050	2275	2500	2725	2950	3175	1590	1640	1690
423 BASE LARGE SIMPLE ANTI POUSSIÈRE	49 x 75 x 12	1840	2075	2315	2550	2790	3025	1550	1600	1650
430 BASE LARGE KING AVEC RANGEMENT	87 x 79 x 12	3240	3575	3915	4250	4590	4925	2715	2790	2865
431 BASE LARGE QUEEN AVEC RANGEMENT	69 x 79 x 12	2840	3065	3290	3515	3740	3965	2315	2365	2415
440 BASE LARGE KING TIROIR FRONTAL	87 x 79 x 12	3390	3715	4040	4365	4690	5015	2890	2965	3040
441 BASE LARGE QUEEN TIROIR FRONTAL	69 x 79 x 12	3190	3450	3715	3975	4240	4500	2675	2715	2750
442 BASE LARGE DOUBLE TIROIR FRONTAL	64 x 75 x 12	3065	3300	3540	3775	4015	4250	2665	2700	2740
450 BASE LARGE KING TIROIRS LATÉRAUX	87 x 79 x 12	4150	4450	4750	5050	5350	5650	3675	3750	3825
451 BASE LARGE QUEEN TIROIRS LATÉRAUX	69 x 79 x 12	4125	4390	4650	4915	5175	5440	3665	3725	3790
452 BASE LARGE DOUBLE TIROIR LATÉRAL	64 x 75 x 12	3065	3300	3540	3775	4015	4250	2665	2700	2740



## 99905 BASE C

POUR TÊTE DE LIT AVEC OREILLES .

\*Bases avec pattes: Spécifiez choix de patte: LG182 bois (couleur), LG60 métal ou LG189 métal.

\*NB: La base de lit mince pour LIT REGLABLE (items 560-561-563): Pattes en BOIS seulement (spécifiez couleur).

Bases CONTOUR LARGE avec PATTES & ANTI POUSSIÈRE - Panneau en bois particule inclus.

Inclus: 3 traverses en bois, et 2 hauteurs de pattes centrales: Position haute 9,75" (pattes de 8,25") ou position basse 6,5" (pattes de 5").

Base CONTOUR LARGE avec RANGEMENT - panneau en contreplaqué inclus.

Base CONTOUR MINCE - panneau en bois particule inclus à une hauteur fixe de 10,25".

Base CONTOUR MINCE pour LIT REGLABLE: Dimensions intérieures incluant profondeur de la tête de lit : King: 78"L x 82"P | Queen: 61"L x 82"P | Simple: 40"L x 82"P

Base CONTOUR MINCE avec RANGEMENT: Attn: Le contour sera 1" plus large pour soutenir le mécanisme à rangement.

Bases TIROIRS LATÉRAUX: Bases King et Queen ont 2 TIROIRS (1 de chaque côté). / Bases Double et Simple ont seulement 1 TIROIR. Svp spécifiez sur votre commande quel côté vu de face.

TIROIR LATÉRAL: Espace de dégagement pour table de chevet est à minimum 20 po du mur.

DIMENSIONS TIROIRS en merisier: Frontal et Latéral: K & Q: 54.25" x 24.5" x 5" / Dbl & Simple: 48.25" x 24.5" x 5".

Tiroir ouvert: Laisser un espace dégagé d'au moins 18 po.

NB: Seules les bases avec tiroir (frontal ou latéral) peuvent être vendues séparément. Le côté tête de lit de la base ne sera pas fini.

Description	L x P x H	Cuir						Tissu		
		10	20	30 Bronx Hugo Illusion Tucson Utah Vintage Wild Laredo Yukon	40 Cavallo Princess Santiago Sensation Sunset Trina Victoria	50 Bull Cassiope Dublin	60 Caress Ultrasued	A	B COM	C alta
453 BASE LARGE SIMPLE TIROIR LATÉRAL	49 x 75 x 12	3065	3275	3490	3700	3915	4125	2665	2700	2740
510 BASE MINCE KING AVEC PATTES	82 x 77 x 12	1990	2265	2540	2815	3090	3365	1590	1665	1740
511 BASE MINCE QUEEN AVEC PATTES	64 x 77 x 12	1840	2090	2340	2590	2840	3090	1425	1475	1525
512 BASE MINCE DOUBLE AVEC PATTES	59 x 73 x 12	1750	1950	2150	2350	2550	2750	1350	1400	1450
513 BASE MINCE SIMPLE AVEC PATTES	44 x 73 x 12	1440	1640	1840	2040	2240	2440	1275	1315	1350
520 BASE MINCE KING ANTI POUSSIÈRE	82 x 77 x 12	2400	2690	2975	3265	3550	3840	1850	1900	1950
521 BASE MINCE QUEEN ANTI POUSSIÈRE	64 x 77 x 12	2200	2465	2725	2990	3250	3515	1700	1740	1775
522 BASE MINCE DOUBLE ANTI POUSSIÈRE	59 x 73 x 12	2075	2300	2525	2750	2975	3200	1640	1690	1740
523 BASE MINCE SIMPLE ANTI POUSSIÈRE	44 x 73 x 12	1840	2075	2315	2550	2790	3025	1550	1615	1675
530 BASE MINCE KING AVEC RANGEMENT	83 x 77 x 12	3240	3575	3915	4250	4590	4925	2715	2790	2865
531 BASE MINCE QUEEN AVEC RANGEMENT	66 x 77 x 12	2840	3065	3290	3515	3740	3965	2315	2365	2415
540 BASE MINCE KING TIROIR FRONTAL	82 x 77 x 12	3390	3715	4040	4365	4690	5015	2890	2965	3040
541 BASE MINCE QUEEN TIROIR FRONTAL	64 x 77 x 12	3190	3450	3715	3975	4240	4500	2675	2715	2750
542 BASE MINCE DOUBLE TIROIR FRONTAL	59 x 73 x 12	3065	3300	3540	3775	4015	4250	2665	2700	2740
550 BASE MINCE KING TIROIRS LATÉRAUX	82 x 77 x 12	4150	4450	4750	5050	5350	5650	3675	3750	3825
551 BASE MINCE QUEEN TIROIRS LATÉRAUX	64 x 77 x 12	4125	4390	4650	4915	5175	5440	3665	3725	3790
552 BASE MINCE DOUBLE TIROIR LATÉRAL	59 x 73 x 12	3065	3300	3540	3775	4015	4250	2665	2700	2740



## 99905 BASE C

POUR TÊTE DE LIT AVEC OREILLES .

\*Bases avec pattes: Spécifiez choix de patte: LG182 bois (couleur), LG60 métal ou LG189 métal.

\*NB: La base de lit mince pour LIT REGLABLE (items 560-561-563): Pattes en BOIS seulement (spécifiez couleur).

Bases CONTOUR LARGE avec PATTES & ANTI POUSSIÈRE - Panneau en bois particule inclus.

Inclus: 3 traverses en bois, et 2 hauteurs de pattes centrales: Position haute 9,75" (pattes de 8,25") ou position basse 6,5" (pattes de 5").

Base CONTOUR LARGE avec RANGEMENT - panneau en contreplaqué inclus.

Base CONTOUR MINCE - panneau en bois particule inclus à une hauteur fixe de 10,25".

Base CONTOUR MINCE pour LIT REGLABLE: Dimensions intérieures incluant profondeur de la tête de lit : King: 78"L x 82"P | Queen: 61"L x 82"P | Simple: 40"L x 82"P

Base CONTOUR MINCE avec RANGEMENT: Attn: Le contour sera 1" plus large pour soutenir le mécanisme à rangement.

Bases TIROIRS LATÉRAUX: Bases King et Queen ont 2 TIROIRS (1 de chaque côté). / Bases Double et Simple ont seulement 1 TIROIR. Svp spécifiez sur votre commande quel côté vu de face.

TIROIR LATÉRAL: Espace de dégagement pour table de chevet est à minimum 20 po du mur.

DIMENSIONS TIROIRS en merisier: Frontal et Latéral: K & Q: 54.25" x 24.5" x 5" / Dbl & Simple: 48.25" x 24.5" x 5".

Tiroir ouvert: Laisser un espace dégagé d'au moins 18 po.

NB: Seules les bases avec tiroir (frontal ou latéral) peuvent être vendues séparément. Le côté tête de lit de la base ne sera pas fini.

Description	L x P x H	Cuir						Tissu		
		10	20	30 Bronx Hugo Illusion Tucson Utah Vintage Wild Laredo Yukon	40 Cavallo Princess Santiago Sensation Sunset Trina Victoria	50 Bull Cassiope Dublin	60 Caress Ultrasued	A	B COM	C alta
553 BASE MINCE SIMPLE TIROIR LATERAL	44 x 73 x 12	3065	3275	3490	3700	3915	4125	2665	2700	2740
560 BASE MINCE POUR LIT REGLABLE KING	82x76x12	1990	2265	2540	2815	3090	3365	1590	1665	1740
561 BASE MINCE POUR LIT REGLABLE QUEEN	65x76x12	1840	2090	2340	2590	2840	3090	1425	1475	1525
563 BASE MINCE POUR LIT REGLABLE SIMPLE	44x76x12	1440	1640	1840	2040	2240	2440	1275	1315	1350
570 BASE MINCE ANTI POUSSIÈRE-LIT REGLABLE-K	82x76x12	2400	2690	2975	3265	3550	3840	1850	1900	1950
571 BASE MINCE ANTI POUSSIÈRE-LIT REGLABLE-Q	65x76x12	2200	2465	2725	2990	3250	3515	1700	1740	1775
573 BASE MINCE ANIT POUSSIÈRE-LIT REGLABLE-S	44x76x12	1840	2075	2315	2550	2790	3025	1550	1615	1675





# 99905

## BASE pour tête de lit AVEC oreilles Bed base for headboard WITH wings

### 4" Base contour LARGE | WIDE contour Base

#### DIMENSIONS

Base de lits seulement  
Bed base only

L x P/D x H

K  
Q  
D  
S

87" x 79" x 12"  
69" x 79" x 12"  
64" x 75" x 12"  
49" x 75" x 12"



**\*Avec pattes | \*With Legs**  
K 410 - Q 411 - D 412 - S 413

2 positions de matelas à 9,75" ou 6,5" du plancher  
2 mattress position from 9.75" or 6.5" from the floor



**Anti-poussière | No Dust**  
K 420 - Q 421 - D 422 - S 423

2 positions de matelas à 9,75" ou 6,5" du plancher  
2 mattress position from 9.75" or 6.5" from the floor

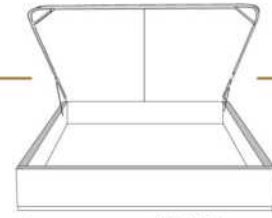

**Avec rangement | With Storage**  
K 430 - Q 431

1 position de matelas à 10,25" du plancher  
1 mattress position at 10.25" from floor

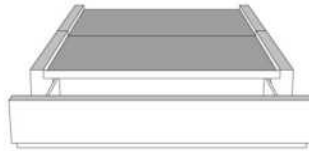

**Rangement à tiroir frontal  
With Front Drawer**  
K 440 - Q 441 - D 442

1 position de matelas à 10,25" du plancher  
1 mattress position at 10.25" from floor



**Rangement à tiroir latéraux  
With Side Drawers**  
K 450 - Q 451 (2 tiroirs | drawers)  
D 452 - S 453 (1 tiroir | drawer)

1 position de matelas à 10,25" du plancher  
1 mattress position at 10.25" from floor

Les illustrations sont génériques et n'indiquent pas tous les détails de coutures. | The sketches are generic and do not reflect all sewing details.

### 2" Base contour MINCE | NARROW contour Base

#### DIMENSIONS

Base de lits seulement  
Bed base only

L x P/D x H

K  
Q  
D  
S

82" x 77" x 12"  
64" x 77" x 12"  
59" x 73" x 12"  
44" x 73" x 12"



**\*Avec pattes | \*With Legs**  
K 510 - Q 511 - D 512 - S 513

1 position de matelas à 10,25" du plancher  
1 mattress position at 10.25" from floor



**Anti-poussière | No Dust**  
K 520 - Q 521 - D 522 - S 523

1 position de matelas à 10,25" du plancher  
1 mattress position at 10.25" from floor

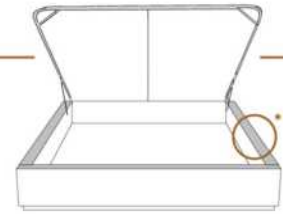

**Avec rangement | With Storage**  
\*\*1" plus large | \*\*1" wider  
K 530 - Q 531

1 position de matelas à 10,25" du plancher  
1 mattress position at 10.25" from floor



**Rangement à tiroir frontal  
With Front Drawer**  
K 540 - Q 541 - D 542

1 position de matelas à 10,25" du plancher  
1 mattress position at 10.25" from floor



**Rangement à tiroir latéraux  
With Side Drawers**  
K 550 - Q 551 (2 tiroirs | drawers)  
D 552 - S 553 (1 tiroir | drawer)

1 position de matelas à 10,25" du plancher  
1 mattress position at 10.25" from floor

**Lit réglable | Adjustable bed**



**Avec pattes de bois seulement  
With Wood Legs Only**  
K 560 - Q 561 - S 563

EXT: 82x76x12 65x76x12 44x76x12  
INT: 78x74x12 61x74x12 40x74x12



**Anti-poussière | No Dust**  
K 570 - Q 571 - S 573

EXT: 82x76x12 65x76x12 44x76x12  
INT: 78x74x12 61x74x12 40x74x12

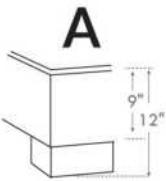

LG182 Bois | Wood

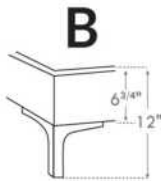

LG60 Metal

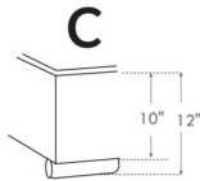

LG189 Metal

**\*Choix de pattes** (Seulement pour base avec pattes). La hauteur du pied et longeron varie selon la patte choisie.

**\*Leg choices** (Only for Bed base with legs). Foot & siderail height varies according to leg choice.



## ALONZO

### GROUPE B

Tête de lit SANS oreilles - Choisissez votre base - Voir liste de prix 99900 BASE L.

### OPTIONS :

Clous décoratifs : Clous MOYEN ½ po alentour de l'appliqué, AJOUTEZ : King \$250, Queen \$240, Double \$225, Simple \$200.

Spécifiez couleur des clous sur votre commande: BRASS - SILVER ou COPPER.

COMBO disponible : Appliqué peut être fait dans une couleur contrastante. Voir tableau COMBO du livret Connaissance des produits.

Extérieur DOS de la TÊTE de LIT FINI ajoutez:

- en CUIR: King \$440, Queen \$365, Double \$340, Simple \$265.

- en TISSU: King \$140, Queen \$125, Double \$115, Simple \$90.

Description	L x P x H	Cuir						Tissu		
		10	20	30 Bronx Hugo Illusion Tucson Utah Vintage Wild Laredo Yukon	40 Cavallo Princess Santiago Sensation Sunset Trina Victoria	50 Bull Cassiope Dublin	60 Caress Ultrasued	A	B COM	C alta
400 TETE DE LIT KING	87X5X56	3750	4100	4450	4800	5150	5500	2040	2165	2290
401 TETE DE LIT QUEEN	69X5X56	3140	3400	3665	3925	4190	4450	1640	1715	1790
402 TETE DE LIT DOUBLE	64X5X56	3015	3265	3515	3765	4015	4265	1475	1540	1600
403 TETE DE LIT SIMPLE	49X5X56	2625	2875	3125	3375	3625	3875	990	1040	1090

# ALONZO

Tête de lit **sans oreilles** | Headboard **without wings**

400 King - 401 Queen - 402 Double - 403 Simple | Single

Pour les dimensions des bases; Voir la liste de prix 99900  
For the dimensions of the bed bases; See Price list 99900

Option de clous | Nail options



Silver - Copper - Brass  
1/2" diamètre



## 4" Base contour LARGE | WIDE contour Base

### DIMENSIONS

Lit grandeur complète  
Complete bed size

Base: 12" Haut | Height

L x P/D x H

K	87" x 91" x 56"
Q	69" x 91" x 56"
D	64" x 87" x 56"
S	49" x 87" x 56"



\*Avec pattes | \*With Legs  
**K 410 - Q 411 - D 412 - S 413**

2 positions de matelas à 9,75" ou 6,5" du plancher  
2 mattress position from 9,75" or 6,5" from the floor



Anti-poussière | No Dust  
**K 420 - Q 421 - D 422 - S 423**

2 positions de matelas à 9,75" ou 6,5" du plancher  
2 mattress position from 9,75" or 6,5" from the floor

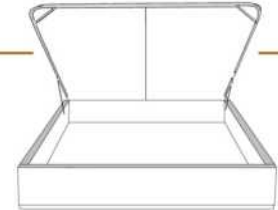

Avec rangement | With Storage  
**K 430 - Q 431**

1 position de matelas à 10,25" du plancher  
1 mattress position at 10,25" from the floor



Rangement à tiroir frontal  
With Front Drawer  
**K 440 - Q 441 - D 442**

1 position de matelas à 10,25" du plancher  
1 mattress position at 10,25" from the floor



Rangement à tiroir latéraux  
With Side Drawers  
**K 450 - Q 451 (2 tiroirs | drawers)  
D 452 - S 453 (1 tiroir | drawer)**

1 position de matelas à 10,25" du plancher  
1 mattress position at 10,25" from the floor

## 2" Base contour MINCE | NARROW contour Base

### DIMENSIONS

Lit grandeur complète  
Complete bed size

Base: 12" Haut | Height

L x P/D x H

K	87" x 89" x 56"
Q	69" x 89" x 56"
D	64" x 85" x 56"
S	49" x 85" x 56"



\*Avec pattes | \*With Legs  
**K 510 - Q 511 - D 512 - S 513**

1 position de matelas à 10,25" du plancher  
1 mattress position at 10,25" from the floor



Anti-poussière | No Dust  
**K 520 - Q 521 - D 522 - S 523**

1 position de matelas à 10,25" du plancher  
1 mattress position at 10,25" from the floor

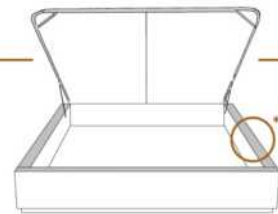

Avec rangement | With Storage  
**\*\*1" plus large | \*\*1" wider  
K 530 - Q 531**

1 position de matelas à 10,25" du plancher  
1 mattress position at 10,25" from the floor



Lit réglable | Adjustable bed  
Pattes de bois seulement | Wood leg only  
**K 560 - Q 561 - S 563**

King Queen Simple|Single  
EXT: 87x89x56 69x89x56 49x89x56  
INT: 78x82x12 61x82x12 40x82x12

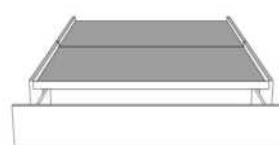

Rangement à tiroir frontal  
With Front Drawer  
**K 540 - Q 541 - D 542**

1 position de matelas à 10,25" du plancher  
1 mattress position at 10,25" from the floor



Rangement à tiroir latéraux  
With Side Drawers  
**K 550 - Q 551 (2 tiroirs | drawers)  
D 552 - S 553 (1 tiroir | drawer)**

1 position de matelas à 10,25" du plancher  
1 mattress position at 10,25" from the floor

Les illustrations sont génériques et n'indiquent pas tous les détails de coutures. | The sketches are generic and do not reflect all sewing details.





Tête de lit avec oreilles  
Headboard with wings

## AMELIE

### GROUP C

Tête de lit AVEC OREILLES - Choisissez votre base - Voir liste de prix 99905 BASE C.

### OPTIONS :

Clous décoratifs : 2 rangées de clous MOYEN ½ po sur le devant (supérieur et inférieur) de l'oreille de la tête de lit, AJOUTEZ \$225.  
Spécifiez couleur des clous sur votre commande: BRASS - SILVER ou COPPER.

Extérieur DOS de la tête de lit FINI ajoutez:

En TISSU: King \$140, Queen \$125, Double \$115, Simple \$90.

Description	L x P x H	Cuir						Tissu		
		10	20	30	40	50	60	A	B	C
				Bronx Hugo Illusion Tucson Utah Vintage Wild Laredo Yukon	Cavallo Princess Santiago Sensation Sunset Trina Victoria	Bull Cassiope Dublin	Caress Ultrasued		COM	alta
400 TETE DE LIT KING	87x11x47							2650	2790	2925
401 TETE DE LIT QUEEN	69x11x47							2250	2375	2500
402 TETE DE LIT DOUBLE	64x11x47							2065	2175	2290
403 TETE DE LIT SIMPLE	49x11x47							1640	1715	1790

# AMELIE

Tête de lit avec oreilles | Headboard with wings

400 King - 401 Queen - 402 Double - 403 Simple | Single

Pour les dimensions des bases; Voir la liste de prix 99905  
For the dimensions of the bed bases; See Price list 99905

Option de clous | Nail options



Silver - Copper - Brass  
1/2" diamètre



## 4" Base contour LARGE | WIDE contour Base

### DIMENSIONS

Lit grandeur complète  
Complete bed size

Base: 12" Haut | Height

L x P/D x H

K	87" x 90" x 47"
Q	69" x 90" x 47"
D	64" x 86" x 47"
S	49" x 86" x 47"



\* Avec pattes | \*With Legs  
K 410 - Q 411 - D 412 - S 413

2 positions de matelas à 9,75" ou 6,5" du plancher  
2 mattress position from 9,75" or 6,5" from the floor



Anti-poussière | No Dust  
K 420 - Q 421 - D 422 - S 423

2 positions de matelas à 9,75" ou 6,5" du plancher  
2 mattress position from 9,75" or 6,5" from the floor

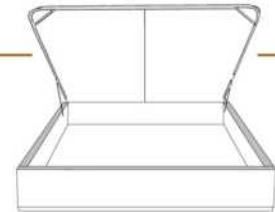

Avec rangement | With Storage  
K 430 - Q 431

1 position de matelas à 10,25" du plancher  
1 mattress position at 10,25" from the floor



Rangement à tiroir frontal  
With Front Drawer  
K 440 - Q 441 - D 442

1 position de matelas à 10,25" du plancher  
1 mattress position at 10,25" from the floor



Rangement à tiroir latéraux  
With Side Drawers  
K 450 - Q 451 (2 tiroirs | drawers)  
D 452 - S 453 (1 tiroir | drawer)

1 position de matelas à 10,25" du plancher  
1 mattress position at 10,25" from the floor

## 2" Base contour MINCE | NARROW contour Base

### DIMENSIONS

Lit grandeur complète  
Complete bed size

Base: 12" Haut | Height

L x P/D x H

K	87" x 88" x 47"
Q	69" x 88" x 47"
D	64" x 84" x 47"
S	49" x 84" x 47"



\* Avec pattes | \*With Legs  
K 510 - Q 511 - D 512 - S 513

1 position de matelas à 10,25" du plancher  
1 mattress position at 10,25" from the floor



Anti-poussière | No Dust  
K 520 - Q 521 - D 522 - S 523

1 position de matelas à 10,25" du plancher  
1 mattress position at 10,25" from the floor

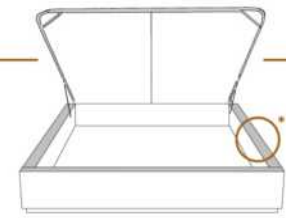

Avec rangement | With Storage  
\*\*1" plus large | \*\*1" wider  
K 530 - Q 531

1 position de matelas à 10,25" du plancher  
1 mattress position at 10,25" from the floor



Lit réglable | Adjustable bed  
Pattes de bois seulement | Wood leg only  
K 560 - Q 561 - S 563

King Queen Simple|Single  
EXT: 87x87x47 69x87x47 49x87x47  
INT: 78x82x12 61x82x12 40x82x12

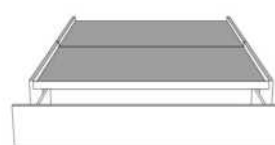

Rangement à tiroir frontal  
With Front Drawer  
K 540 - Q 541 - D 542

1 position de matelas à 10,25" du plancher  
1 mattress position at 10,25" from the floor



Rangement à tiroir latéraux  
With Side Drawers  
K 550 - Q 551 (2 tiroirs | drawers)  
D 552 - S 553 (1 tiroir | drawer)

1 position de matelas à 10,25" du plancher  
1 mattress position at 10,25" from the floor

Les illustrations sont génériques et n'indiquent pas tous les détails de coutures. | The sketches are generic and do not reflect all sewing details.



## BEATRICE

### GROUPE B

Tête de lit SANS oreilles - Choisissez votre base - Voir liste de prix 99900 BASE L.

### OPTIONS :

Clous décoratifs : Clous MOYEN ½ po alentour de l'appliqué, AJOUTEZ : King \$265, Queen \$250, Double \$240, Simple \$215.

Spécifiez couleur des clous sur votre commande: BRASS - SILVER ou COPPER.

COMBO disponible : Appliqué peut être fait dans une couleur contrastante. Voir tableau COMBO du livret Connaissance des produits.

Extérieur DOS de la TÊTE de LIT FINI ajoutez:

- en CUIR: King \$440, Queen \$365, Double \$340, Simple \$265.

- en TISSU: King \$140, Queen \$125, Double \$115, Simple \$90.

Description	L x P x H	Cuir						Tissu		
		10	20	30 Bronx Hugo Illusion Tucson Utah Vintage Wild Laredo Yukon	40 Cavallo Princess Santiago Sensation Sunset Trina Victoria	50 Bull Cassiope Dublin	60 Caress Ultrasued	A	B COM	C alta
400 TETE DE LIT KING	87X5X56	3750	4100	4450	4800	5150	5500	2040	2165	2290
401 TETE DE LIT QUEEN	69X5X56	3140	3400	3665	3925	4190	4450	1640	1715	1790
402 TETE DE LIT DOUBLE	64X5X56	3015	3265	3515	3765	4015	4265	1475	1540	1600
403 TETE DE LIT SIMPLE	49X5X56	2625	2875	3125	3375	3625	3875	990	1040	1090

# BEATRICE

Tête de lit sans oreilles | Headboard without wings

400 King - 401 Queen - 402 Double - 403 Simple | Single

Pour les dimensions des bases; Voir la liste de prix 99900  
For the dimensions of the bed bases; See Price list 99900

Option de clous | Nail options



Silver - Copper - Brass  
1/2" diamètre



## 4" Base contour LARGE | WIDE contour Base

### DIMENSIONS

Lit grandeur complète  
Complete bed size

Base: 12" Haut | Height

L x P/D x H

K	87" x 91" x 56"
Q	69" x 91" x 56"
D	64" x 87" x 56"
S	49" x 87" x 56"



\* Avec pattes | \* With Legs  
K 410 - Q 411 - D 412 - S 413

2 positions de matelas à 9,75" ou 6,5" du plancher  
2 mattress position from 9,75" or 6,5" from the floor



Anti-poussière | No Dust  
K 420 - Q 421 - D 422 - S 423

2 positions de matelas à 9,75" ou 6,5" du plancher  
2 mattress position from 9,75" or 6,5" from the floor

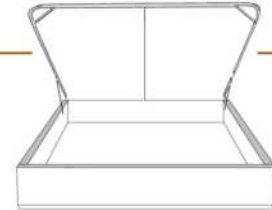

Avec rangement | With Storage  
K 430 - Q 431

1 position de matelas à 10,25" du plancher  
1 mattress position at 10,25" from the floor



Rangement à tiroir frontal  
With Front Drawer  
K 440 - Q 441 - D 442

1 position de matelas à 10,25" du plancher  
1 mattress position at 10,25" from the floor



Rangement à tiroir latéraux  
With Side Drawers  
K 450 - Q 451 (2 tiroirs | drawers)  
D 452 - S 453 (1 tiroir | drawer)

1 position de matelas à 10,25" du plancher  
1 mattress position at 10,25" from the floor

## 2" Base contour MINCE | NARROW contour Base

### DIMENSIONS

Lit grandeur complète  
Complete bed size

Base: 12" Haut | Height

L x P/D x H

K	87" x 89" x 56"
Q	69" x 89" x 56"
D	64" x 85" x 56"
S	49" x 85" x 56"



\* Avec pattes | \* With Legs  
K 510 - Q 511 - D 512 - S 513

1 position de matelas à 10,25" du plancher  
1 mattress position at 10,25" from the floor



Anti-poussière | No Dust  
K 520 - Q 521 - D 522 - S 523

1 position de matelas à 10,25" du plancher  
1 mattress position at 10,25" from the floor

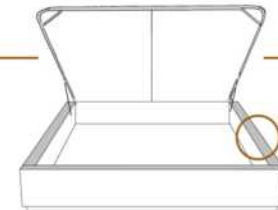

Avec rangement | With Storage  
\*\*1" plus large | \*\*1" wider  
K 530 - Q 531

1 position de matelas à 10,25" du plancher  
1 mattress position at 10,25" from the floor



Lit réglable | Adjustable bed  
Pattes de bois seulement | Wood leg only  
K 560 - Q 561 - S 563

King Queen Simple | Single  
EXT: 87x89x56 69x89x56 49x89x56  
INT: 78x82x12 61x82x12 40x82x12

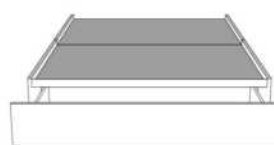

Rangement à tiroir frontal  
With Front Drawer  
K 540 - Q 541 - D 542

1 position de matelas à 10,25" du plancher  
1 mattress position at 10,25" from the floor



Rangement à tiroir latéraux  
With Side Drawers  
K 550 - Q 551 (2 tiroirs | drawers)  
D 552 - S 553 (1 tiroir | drawer)

1 position de matelas à 10,25" du plancher  
1 mattress position at 10,25" from the floor

Les illustrations sont génériques et n'indiquent pas tous les détails de coutures. | The sketches are generic and do not reflect all sewing details.



## BRIDGE BED

Coussins décoratifs: Ce modèle n'inclut pas de coussins décoratifs.

Caractéristiques: Les lits possèdent un système d'ancrage qui permet de déplacer aisément les dos et tables de nuit Traycool (322) autour du lit.

Pattes de métal LG125: Disponibles en acier brossé seulement.

**IMPORTANT:** Indiquez clairement la couleur des pattes LG113 et du Traycool (322).

Chaque base de lit inclus une base pour recevoir un matelas.

Nous recommandons des matelas entre 8 et 10 pouces d'épaisseur.

Description	L x P x H	Cuir						Tissu		
		10	20	30 Bronx Hugo Illusion Tucson Utah Vintage Wild Laredo Yukon	40 Cavallo Princess Santiago Sensation Sunset Trina Victoria	50 Bull Cassiope Dublin	60 Caress Ultrasued	A	B COM	C alta
131 DOS LIT	28X11X18	815	965	1115	1265	1415	1565	490	540	590
150 GRAND COUSSIN EXTRA	22X22							190	250	315
314 LIT SIMPLE	56x92x13.5/33	3315	3725	4140	4550	4965	5375	2575	2725	2875
321 TRAYNITE *BOIS*	16DIAM.X15	300	300	300	300	300	300	300	300	300
322 TRAYCOOL *BOIS & METAL*	16DIAM. X15	300	300	300	300	300	300	300	300	300
360 LIT QUEEN	77x97x13.5/33	3490	3940	4390	4840	5290	5740	2675	2840	3000
380 LIT KING	95x97x13.5/33	4040	4540	5040	5540	6040	6540	2965	3150	3340

# BRIDGE

Lit bridge *Bed items*

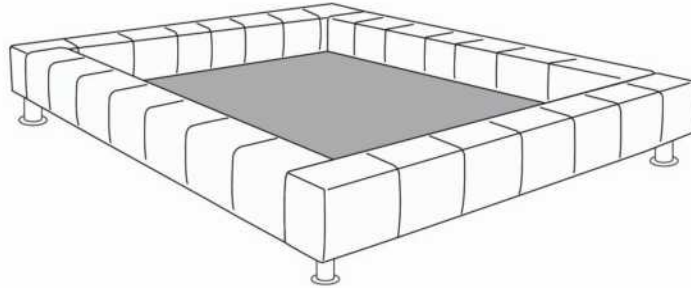

Base de Lit/*Bed base*

372 California King (US only/*seulement*) | 380 King | 360 Queen | 314 Simple/*Single*



Grand Coussin/*Large pillow*  
150

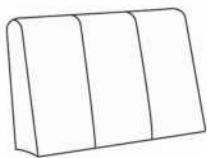

Dos lit/*Bed back*  
131



Traynite  
321



Traycool  
322

Les illustrations sont génériques et n'indiquent pas tous les détails de coutures.  
*The sketches are generic and do not reflect all sewing details.*

R2014-03



## CALYPSO

### GROUPE A

Tête de lit SANS oreilles - Choisissez votre base - Voir liste de prix 99900 BASE L.

### OPTIONS :

Clous décoratifs : Clous MOYEN ½ po alentour de l'appliqué, AJOUTEZ : King \$250, Queen \$240, Double \$225, Simple \$200.

Spécifiez couleur des clous sur votre commande: BRASS - SILVER ou COPPER.

COMBO disponible : Appliqué peut être fait dans une couleur contrastante. Voir tableau COMBO du livret Connaissance des produits.

Extérieur DOS de la TÊTE de LIT FINI ajoutez:

- en CUIR: King \$440, Queen \$365, Double \$340, Simple \$265.

- en TISSU: King \$140, Queen \$125, Double \$115, Simple \$90.

Description	L x P x H	Cuir						Tissu		
		10	20	30 Bronx Hugo Illusion Tucson Utah Vintage Wild Laredo Yukon	40 Cavallo Princess Santiago Sensation Sunset Trina Victoria	50 Bull Cassiope Dublin	60 Caress Ultrasued	A	B COM	C alta
400 TETE DE LIT KING	87X5X49	2225	2515	2800	3090	3375	3665	1415	1540	1665
401 TETE DE LIT QUEEN	69X5X49	2015	2275	2540	2800	3065	3325	1200	1275	1350
402 TETE DE LIT DOUBLE	64X5X49	1840	2090	2340	2590	2840	3090	1150	1215	1275
403 TETE DE LIT SIMPLE	49X5X49	1690	1890	2090	2290	2490	2690	915	965	1015



# CALYPSO

Tête de lit **sans oreilles** | Headboard **without wings**

400 King - 401 Queen - 402 Double - 403 Simple | Single

Pour les dimensions des bases; Voir la liste de prix 99900  
For the dimensions of the bed bases; See Price list 99900

Option de clous | Nail options



Silver - Copper - Brass  
1/2" diamètre



## 4" Base contour LARGE | WIDE contour Base

### DIMENSIONS

Lit grandeur complète  
Complete bed size

Base: 12" Haut | Height

L x P/D x H

K	87" x 91" x 49"
Q	69" x 91" x 49"
D	64" x 87" x 49"
S	49" x 87" x 49"



\* Avec pattes | \*With Legs  
**K 410 - Q 411 - D 412 - S 413**

2 positions de matelas à 9,75" ou 6,5" du plancher  
2 mattress position from 9,75" or 6,5" from the floor



Anti-poussière | No Dust  
**K 420 - Q 421 - D 422 - S 423**

2 positions de matelas à 9,75" ou 6,5" du plancher  
2 mattress position from 9,75" or 6,5" from the floor

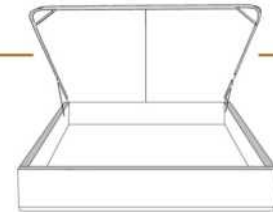

Avec rangement | With Storage  
**K 430 - Q 431**

1 position de matelas à 10,25" du plancher  
1 mattress position at 10,25" from the floor



Rangement à tiroir frontal  
With Front Drawer  
**K 440 - Q 441 - D 442**

1 position de matelas à 10,25" du plancher  
1 mattress position at 10,25" from the floor



Rangement à tiroir latéraux  
With Side Drawers  
**K 450 - Q 451 (2 tiroirs | drawers)  
D 452 - S 453 (1 tiroir | drawer)**

1 position de matelas à 10,25" du plancher  
1 mattress position at 10,25" from the floor

## 2" Base contour MINCE | NARROW contour Base

### DIMENSIONS

Lit grandeur complète  
Complete bed size

Base: 12" Haut | Height

L x P/D x H

K	87" x 89" x 49"
Q	69" x 89" x 49"
D	64" x 85" x 49"
S	49" x 85" x 49"



\* Avec pattes | \*With Legs  
**K 510 - Q 511 - D 512 - S 513**

1 position de matelas à 10,25" du plancher  
1 mattress position at 10,25" from the floor



Anti-poussière | No Dust  
**K 520 - Q 521 - D 522 - S 523**

1 position de matelas à 10,25" du plancher  
1 mattress position at 10,25" from the floor

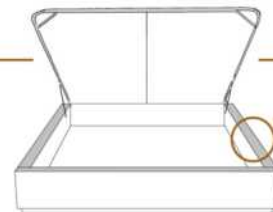

Avec rangement | With Storage  
**\*\*1" plus large | \*\*1" wider  
K 530 - Q 531**

1 position de matelas à 10,25" du plancher  
1 mattress position at 10,25" from the floor

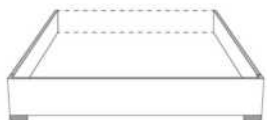

Lit réglable | Adjustable bed  
Pattes de bois seulement | Wood leg only  
**K 560 - Q 561 - S 563**

King Queen Simple/Single  
EXT: 87x89x49 69x89x49 49x89x49  
INT: 78x82x12 61x82x12 40x82x12

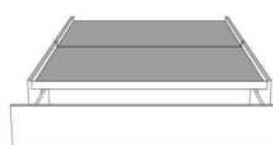

Rangement à tiroir frontal  
With Front Drawer  
**K 540 - Q 541 - D 542**

1 position de matelas à 10,25" du plancher  
1 mattress position at 10,25" from the floor



Rangement à tiroir latéraux  
With Side Drawers  
**K 550 - Q 551 (2 tiroirs | drawers)  
D 552 - S 553 (1 tiroir | drawer)**

1 position de matelas à 10,25" du plancher  
1 mattress position at 10,25" from the floor

Les illustrations sont génériques et n'indiquent pas tous les détails de coutures. | The sketches are generic and do not reflect all sewing details.





## CASTLE

### GROUPE B

Tête de lit SANS oreilles - Choisissez votre base - Voir liste de prix 99900 BASE L.

### OPTIONS :

Clous décoratifs : Clous MOYEN ½ po alentour de l'appliqué, AJOUTEZ : King \$240, Queen \$215, Double \$200, Simple \$190.  
Spécifiez couleur des clous sur votre commande: BRASS - SILVER ou COPPER.

COMBO disponible : Appliqué peut être fait dans une couleur contrastante. Voir tableau COMBO du livret Connaissance des produits.

Extérieur DOS de la TÊTE de LIT FINI ajoutez:

- en CUIR: King \$440, Queen \$365, Double \$340, Simple \$265.
- en TISSU: King \$140, Queen \$125, Double \$115, Simple \$90.

Description	L x P x H	Cuir						Tissu		
		10	20	30 Bronx Hugo Illusion Tucson Utah Vintage Wild Laredo Yukon	40 Cavallo Princess Santiago Sensation Sunset Trina Victoria	50 Bull Cassiope Dublin	60 Caress Ultrasued	A	B COM	C alta
400 TETE DE LIT KING	87X5X56	3750	4100	4450	4800	5150	5500	2040	2165	2290
401 TETE DE LIT QUEEN	69X5X56	3140	3400	3665	3925	4190	4450	1640	1715	1790
402 TETE DE LIT DOUBLE	64X5X56	3015	3265	3515	3765	4015	4265	1475	1540	1600
403 TETE DE LIT SIMPLE	49X5X56	2625	2875	3125	3375	3625	3875	990	1040	1090

# CASTLE

Tête de lit **sans oreilles** | Headboard **without wings**

400 King - 401 Queen - 402 Double - 403 Simple | Single

Pour les dimensions des bases; Voir la liste de prix 99900  
For the dimensions of the bed bases; See Price list 99900

Option de clous | Nail options



Silver - Copper - Brass  
1/2" diamètre

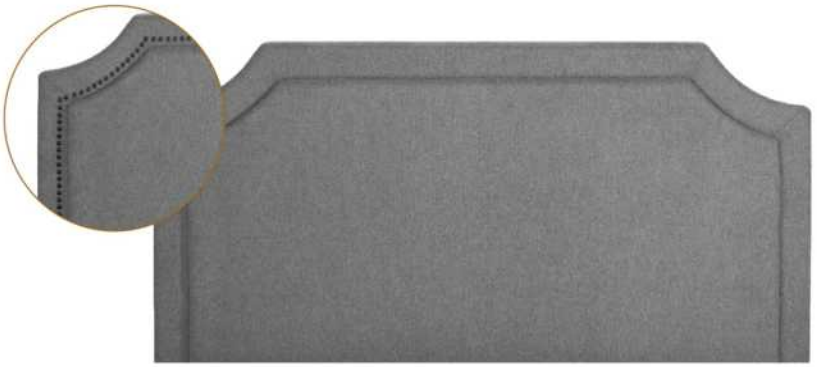

## 4" Base contour LARGE | WIDE contour Base

### DIMENSIONS

Lit grandeur complète  
Complete bed size

Base: 12" Haut | Height

L x P/D x H

K	87" x 91" x 56"
Q	69" x 91" x 56"
D	64" x 87" x 56"
S	49" x 87" x 56"



\* Avec pattes | \*With Legs  
**K 410 - Q 411 - D 412 - S 413**

2 positions de matelas à 9,75" ou 6,5" du plancher  
2 mattress position from 9,75" or 6,5" from the floor



Anti-poussière | No Dust  
**K 420 - Q 421 - D 422 - S 423**

2 positions de matelas à 9,75" ou 6,5" du plancher  
2 mattress position from 9,75" or 6,5" from the floor

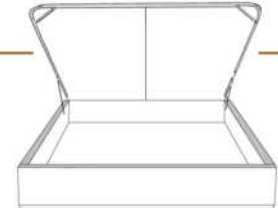

Avec rangement | With Storage  
**K 430 - Q 431**

1 position de matelas à 10,25" du plancher  
1 mattress position at 10,25" from the floor



Rangement à tiroir frontal  
With Front Drawer  
**K 440 - Q 441 - D 442**

1 position de matelas à 10,25" du plancher  
1 mattress position at 10,25" from the floor



Rangement à tiroir latéraux  
With Side Drawers  
**K 450 - Q 451 (2 tiroirs | drawers)  
D 452 - S 453 (1 tiroir | drawer)**

1 position de matelas à 10,25" du plancher  
1 mattress position at 10,25" from the floor

## 2" Base contour MINCE | NARROW contour Base

### DIMENSIONS

Lit grandeur complète  
Complete bed size

Base: 12" Haut | Height

L x P/D x H

K	87" x 89" x 56"
Q	69" x 89" x 56"
D	64" x 85" x 56"
S	49" x 85" x 56"



\* Avec pattes | \*With Legs  
**K 510 - Q 511 - D 512 - S 513**

1 position de matelas à 10,25" du plancher  
1 mattress position at 10,25" from the floor



Anti-poussière | No Dust  
**K 520 - Q 521 - D 522 - S 523**

1 position de matelas à 10,25" du plancher  
1 mattress position at 10,25" from the floor

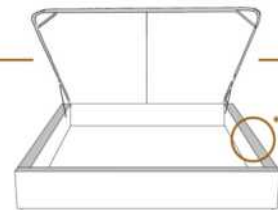

Avec rangement | With Storage  
**\*\*1" plus large | \*\*1" wider  
K 530 - Q 531**

1 position de matelas à 10,25" du plancher  
1 mattress position at 10,25" from the floor



Lit réglable | Adjustable bed  
Pattes de bois seulement | Wood leg only  
**K 560 - Q 561 - S 563**

King Queen Simple|Single  
EXT: 87x89x56 69x89x56 49x89x56  
INT: 78x82x12 61x82x12 40x82x12

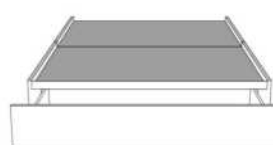

Rangement à tiroir frontal  
With Front Drawer  
**K 540 - Q 541 - D 542**

1 position de matelas à 10,25" du plancher  
1 mattress position at 10,25" from the floor



Rangement à tiroir latéraux  
With Side Drawers  
**K 550 - Q 551 (2 tiroirs | drawers)  
D 552 - S 553 (1 tiroir | drawer)**

1 position de matelas à 10,25" du plancher  
1 mattress position at 10,25" from the floor

Les illustrations sont génériques et n'indiquent pas tous les détails de coutures. | The sketches are generic and do not reflect all sewing details.



## CASUAL

### GROUPE A

Tête de lit SANS oreilles - Choisissez votre base - Voir liste de prix 99900 BASE L.

Extérieur DOS de la TÊTE de LIT FINI ajoutez:

- en CUIR: King \$440, Queen \$365, Double \$340, Simple \$265.

- en TISSU: King \$140, Queen \$125, Double \$115, Simple \$90.

Description	L x P x H	Cuir						Tissu		
		10	20	30	40	50	60	A	B COM	C alta
				Bronx Hugo Illusion Tucson Utah Vintage Wild Laredo Yukon	Cavallo Princess Santiago Sensation Sunset Trina Victoria	Bull Cassiope Dublin	Caress Ultrasued			
400 TETE DE LIT KING	87X4X49	2225	2515	2800	3090	3375	3665	1415	1540	1665
401 TETE DE LIT QUEEN	69X4X49	2015	2275	2540	2800	3065	3325	1200	1275	1350
402 TETE DE LIT DOUBLE	64X4X49	1840	2090	2340	2590	2840	3090	1150	1215	1275
403 TETE DE LIT SIMPLE	49X4X49	1690	1890	2090	2290	2490	2690	915	965	1015

# CASUAL

Tête de lit **sans** oreilles | Headboard **without** wings

400 King - 401 Queen - 402 Double - 403 Simple | Single

Pour les dimensions des bases; Voir la liste de prix 99900  
For the dimensions of the bed bases; See Price list 99900



## 4" Base contour LARGE | WIDE contour Base

### DIMENSIONS

Lit grandeur complète  
Complete bed size

Base: 12" Haut | Height

L x P/D x H

K	87" x 90" x 46"
Q	69" x 90" x 46"
D	64" x 86" x 46"
S	49" x 86" x 46"



\* Avec pattes | \*With Legs  
**K 410 - Q 411 - D 412 - S 413**

2 positions de matelas à 9,75" ou 6,5" du plancher  
2 mattress position from 9,75" or 6,5" from the floor



Anti-poussière | No Dust  
**K 420 - Q 421 - D 422 - S 423**

2 positions de matelas à 9,75" ou 6,5" du plancher  
2 mattress position from 9,75" or 6,5" from the floor

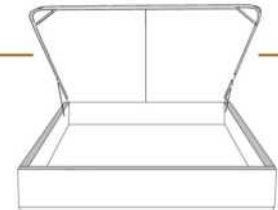

Avec rangement | With Storage  
**K 430 - Q 431**

1 position de matelas à 10,25" du plancher  
1 mattress position at 10,25" from the floor



Rangement à tiroir frontal  
With Front Drawer  
**K 440 - Q 441 - D 442**

1 position de matelas à 10,25" du plancher  
1 mattress position at 10,25" from the floor



Rangement à tiroir latéraux  
With Side Drawers  
**K 450 - Q 451 (2 tiroirs | drawers)  
D 452 - S 453 (1 tiroir | drawer)**

1 position de matelas à 10,25" du plancher  
1 mattress position at 10,25" from the floor

## 2" Base contour MINCE | NARROW contour Base

### DIMENSIONS

Lit grandeur complète  
Complete bed size

Base: 12" Haut | Height

L x P/D x H

K	87" x 88" x 46"
Q	69" x 88" x 46"
D	64" x 84" x 46"
S	49" x 84" x 46"



\* Avec pattes | \*With Legs  
**K 510 - Q 511 - D 512 - S 513**

1 position de matelas à 10,25" du plancher  
1 mattress position at 10,25" from the floor



Anti-poussière | No Dust  
**K 520 - Q 521 - D 522 - S 523**

1 position de matelas à 10,25" du plancher  
1 mattress position at 10,25" from the floor

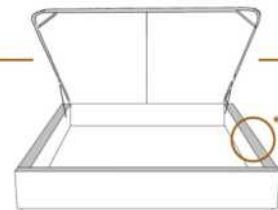

Avec rangement | With Storage  
**\*\*1" plus large | \*\*1" wider  
K 530 - Q 531**

1 position de matelas à 10,25" du plancher  
1 mattress position at 10,25" from the floor



Lit réglable | Adjustable bed  
Pattes de bois seulement | Wood leg only  
**K 560 - Q 561 - S 563**

King Queen Simple|Single  
EXT: 87x88x49 69x88x49 49x88x49  
INT: 78x82x12 61x82x12 40x82x12

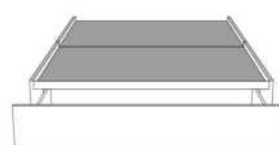

Rangement à tiroir frontal  
With Front Drawer  
**K 540 - Q 541 - D 542**

1 position de matelas à 10,25" du plancher  
1 mattress position at 10,25" from the floor



Rangement à tiroir latéraux  
With Side Drawers  
**K 550 - Q 551 (2 tiroirs | drawers)  
D 552 - S 553 (1 tiroir | drawer)**

1 position de matelas à 10,25" du plancher  
1 mattress position at 10,25" from the floor

Les illustrations sont génériques et n'indiquent pas tous les détails de coutures. | The sketches are generic and do not reflect all sewing details.



Tête de lit avec oreilles  
Headboard with wings

## CATHERINE

### GROUPE C

Tête de lit AVEC OREILLES - Choisissez votre base - Voir liste de prix 99905 BASE C.

### OPTIONS :

Clous décoratifs : 2 rangées de clous MOYEN ½ po sur le devant (supérieur et inférieur) et dessus de l'oreille de la tête de lit, AJOUTEZ \$250.  
Spécifiez couleur des clous sur votre commande: BRASS - SILVER ou COPPER.

Extérieur DOS de la tête de lit FINI ajoutez:

En TISSU: King \$140, Queen \$125, Double \$115, Simple \$90.

Description	L x P x H	Cuir						Tissu		
		10	20	30	40	50	60	A	B	C
				Bronx Hugo Illusion Tucson Utah Vintage Wild Laredo Yukon	Cavallo Princess Santiago Sensation Sunset Trina Victoria	Bull Cassiope Dublin	Caress Ultrasued		COM	alta
400 TETE DE LIT KING	87 x 11 x 56							2650	2790	2925
401 TETE DE LIT QUEEN	69 x 11 x 56							2250	2375	2500
402 TETE DE LIT DOUBLE	64 x 11 x 56							2065	2175	2290
403 TETE DE LIT SIMPLE	49 x 11 x 56							1640	1715	1790



# CATHERINE

Tête de lit avec oreilles | Headboard with wings

400 King - 401 Queen - 402 Double - 403 Simple | Single

Pour les dimensions des bases; Voir la liste de prix 99905  
For the dimensions of the bed bases; See Price list 99905

Option de clous | Nail options



Silver - Copper - Brass  
1/2" diamètre



## 4" Base contour LARGE | WIDE contour Base

### DIMENSIONS

Lit grandeur complète  
Complete bed size

Base: 12" Haut | Height

L x P/D x H

K	87" x 90" x 56"
Q	69" x 90" x 56"
D	64" x 86" x 56"
S	49" x 86" x 56"



\* Avec pattes | \* With Legs  
K 410 - Q 411 - D 412 - S 413

2 positions de matelas à 9,75" ou 6,5" du plancher  
2 mattress position from 9,75" or 6,5" from the floor



Anti-poussière | No Dust  
K 420 - Q 421 - D 422 - S 423

2 positions de matelas à 9,75" ou 6,5" du plancher  
2 mattress position from 9,75" or 6,5" from the floor

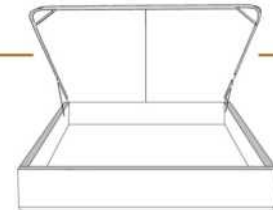

Avec rangement | With Storage  
K 430 - Q 431

1 position de matelas à 10,25" du plancher  
1 mattress position at 10,25" from floor



Rangement à tiroir frontal  
With Front Drawer  
K 440 - Q 441 - D 442

1 position de matelas à 10,25" du plancher  
1 mattress position at 10,25" from floor



Rangement à tiroir latéraux  
With Side Drawers  
K 450 - Q 451 (2 tiroirs | drawers)  
D 452 - S 453 (1 tiroir | drawer)

1 position de matelas à 10,25" du plancher  
1 mattress position at 10,25" from floor

## 2" Base contour MINCE | NARROW contour Base

### DIMENSIONS

Lit grandeur complète  
Complete bed size

Base: 12" Haut | Height

L x P/D x H

K	87" x 88" x 56"
Q	69" x 88" x 56"
D	64" x 84" x 56"
S	49" x 84" x 56"



\* Avec pattes | \* With Legs  
K 510 - Q 511 - D 512 - S 513

1 position de matelas à 10,25" du plancher  
1 mattress position at 10,25" from floor



Anti-poussière | No Dust  
K 520 - Q 521 - D 522 - S 523

1 position de matelas à 10,25" du plancher  
1 mattress position at 10,25" from floor

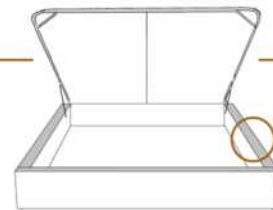

Avec rangement | With Storage  
\*\*1" plus large | \*\*1" wider  
K 530 - Q 531

1 position de matelas à 10,25" du plancher  
1 mattress position at 10,25" from floor



Lit réglable | Adjustable bed  
Pattes de bois seulement | Wood leg only  
K 560 - Q 561 - S 563

King	Queen	Simple   Single
EXT: 87x87x56	69x87x56	49x87x56
INT: 78x82x12	61x82x12	40x82x12

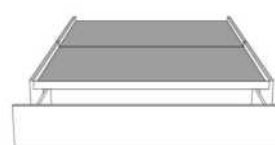

Rangement à tiroir frontal  
With Front Drawer  
K 540 - Q 541 - D 542

1 position de matelas à 10,25" du plancher  
1 mattress position at 10,25" from floor



Rangement à tiroir latéraux  
With Side Drawers  
K 550 - Q 551 (2 tiroirs | drawers)  
D 552 - S 553 (1 tiroir | drawer)

1 position de matelas à 10,25" du plancher  
1 mattress position at 10,25" from floor

Les illustrations sont génériques et n'indiquent pas tous les détails de coutures. | The sketches are generic and do not reflect all sewing details.



Tête de lit avec oreilles  
Headboard with wings

## CELINE

### GROUPE B

Tête de lit AVEC OREILLES - Choisissez votre base - Voir liste de prix 99905 BASE C.

### OPTIONS :

Clous décoratifs : Clous MOYEN ½ po sur le devant de l'oreille et dessus de la tête de lit, AJOUTEZ King \$265, Queen \$250, Double \$240, Simple \$225. Spécifiez couleur des clous sur votre commande: BRASS - SILVER ou COPPER.

Extérieur DOS de la TÊTE de LIT FINI ajoutez:

- en CUIR: King \$440, Queen \$365, Double \$340, Simple \$265.

- en TISSU: King \$140, Queen \$125, Double \$115, Simple \$90.

Description	L x P x H	Cuir						Tissu		
		10	20	30	40	50	60	A	B COM	C alta
				Bronx Hugo Illusion Tucson Utah Vintage Wild Laredo Yukon	Cavallo Princess Santiago Sensation Sunset Trina Victoria	Bull Cassiope Dublin	Caress Ultrasued			
400 TETE DE LIT KING	87X11X47							2040	2165	2290
401 TETE DE LIT QUEEN	69X11X47							1640	1715	1790
402 TETE DE LIT DOUBLE	64X11X47							1475	1540	1600
403 TETE DE LIT SIMPLE	49X11X47							990	1040	1090

# CELINE

Tête de lit avec oreilles | Headboard with wings

400 King - 401 Queen - 402 Double - 403 Simple | Single

Pour les dimensions des bases; Voir la liste de prix 99905  
For the dimensions of the bed bases; See Price list 99905

Option de clous | Nail options



Silver - Copper - Brass  
1/2" diamètre



## 4" Base contour LARGE | WIDE contour Base

### DIMENSIONS

Lit grandeur complète  
Complete bed size

Base: 12" Haut | Height

L x P/D x H

K	87" x 90" x 47"
Q	69" x 90" x 47"
D	64" x 86" x 47"
S	49" x 86" x 47"



\* Avec pattes | \* With Legs  
K 410 - Q 411 - D 412 - S 413

2 positions de matelas à 9,75" ou 6,5" du plancher  
2 mattress position from 9,75" or 6,5" from the floor



Anti-poussière | No Dust  
K 420 - Q 421 - D 422 - S 423

2 positions de matelas à 9,75" ou 6,5" du plancher  
2 mattress position from 9,75" or 6,5" from the floor

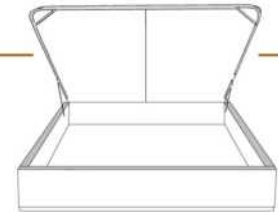

Avec rangement | With Storage  
K 430 - Q 431

1 position de matelas à 10,25" du plancher  
1 mattress position at 10,25" from floor



Rangement à tiroir frontal  
With Front Drawer  
K 440 - Q 441 - D 442

1 position de matelas à 10,25" du plancher  
1 mattress position at 10,25" from floor



Rangement à tiroir latéraux  
With Side Drawers  
K 450 - Q 451 (2 tiroirs | drawers)  
D 452 - S 453 (1 tiroir | drawer)

1 position de matelas à 10,25" du plancher  
1 mattress position at 10,25" from floor

## 2" Base contour MINCE | NARROW contour Base

### DIMENSIONS

Lit grandeur complète  
Complete bed size

Base: 12" Haut | Height

L x P/D x H

K	87" x 88" x 47"
Q	69" x 88" x 47"
D	64" x 84" x 47"
S	49" x 84" x 47"



\* Avec pattes | \* With Legs  
K 510 - Q 511 - D 512 - S 513

1 position de matelas à 10,25" du plancher  
1 mattress position at 10,25" from floor



Anti-poussière | No Dust  
K 520 - Q 521 - D 522 - S 523

1 position de matelas à 10,25" du plancher  
1 mattress position at 10,25" from floor

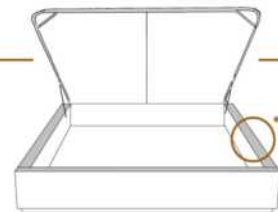

Avec rangement | With Storage  
\*\*1" plus large | \*\*1" wider  
K 530 - Q 531

1 position de matelas à 10,25" du plancher  
1 mattress position at 10,25" from floor



Lit réglable | Adjustable bed  
Pattes de bois seulement | Wood leg only  
K 560 - Q 561 - S 563

King Queen Simple | Single  
EXT: 87x87x47 69x87x47 49x87x47  
INT: 78x82x12 61x82x12 40x82x12

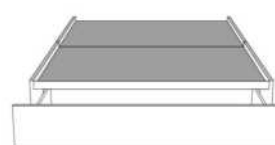

Rangement à tiroir frontal  
With Front Drawer  
K 540 - Q 541 - D 542

1 position de matelas à 10,25" du plancher  
1 mattress position at 10,25" from floor



Rangement à tiroir latéraux  
With Side Drawers  
K 550 - Q 551 (2 tiroirs | drawers)  
D 552 - S 553 (1 tiroir | drawer)

1 position de matelas à 10,25" du plancher  
1 mattress position at 10,25" from floor

Les illustrations sont génériques et n'indiquent pas tous les détails de coutures. | The sketches are generic and do not reflect all sewing details.





## CONTEMPO 56" H

### GROUPE C

Tête de lit AVEC OREILLES - Choisissez votre base - voir liste de prix 99905 BASE C.

### OPTIONS :

Clous décoratifs : Clous MOYEN ½ po sur le devant de l'oreille de la tête de lit, AJOUTEZ \$125.

Spécifiez couleur des clous sur votre commande: BRASS - SILVER ou COPPER.

Extérieur DOS de la tête de lit FINI ajoutez:

- en CUIR: King \$440, Queen \$365, Double \$340, Simple \$265.

- en TISSU: King \$140, Queen \$125, Double \$115, Simple \$90.

Description	L x P x H	Cuir						Tissu		
		10	20	30	40	50	60	A	B COM	C alta
				Bronx Hugo Illusion Tucson Utah Vintage Wild Laredo Yukon	Cavallo Princess Santiago Sensation Sunset Trina Victoria	Bull Cassiope Dublin	Caress Ultrasued			
400 TETE DE LIT KING	87X11X56	4125	4465	4800	5140	5475	5815	2650	2790	2925
401 TETE DE LIT QUEEN	69X11X56	3250	3515	3775	4040	4300	4565	2250	2375	2500
402 TETE DE LIT DOUBLE	64X11X56	3115	3365	3615	3865	4115	4365	2065	2175	2290
403 TETE DE LIT SIMPLE	49X11X56	2400	2600	2800	3000	3200	3400	1640	1715	1790

# CONTEMPO

Tête de lit avec oreilles | Headboard with wings

400 King - 401 Queen - 402 Double - 403 Simple | Single

Pour les dimensions des bases; Voir la liste de prix 99905  
For the dimensions of the bed bases; See Price list 99905

Option de clous | Nail options



Silver - Copper - Brass  
1/2" diamètre



## 4" Base contour LARGE | WIDE contour Base

### DIMENSIONS

Lit grandeur complète  
Complete bed size

Base: 12" Haut | Height

L x P/D x H

K  
Q  
D  
S

87" x 90" x 56"  
69" x 90" x 56"  
64" x 86" x 56"  
49" x 86" x 56"



\* Avec pattes | \* With Legs  
K 410 - Q 411 - D 412 - S 413

2 positions de matelas à 9,75" ou 6,5" du plancher  
2 mattress position from 9,75" or 6,5" from the floor



Anti-poussière | No Dust  
K 420 - Q 421 - D 422 - S 423

2 positions de matelas à 9,75" ou 6,5" du plancher  
2 mattress position from 9,75" or 6,5" from the floor

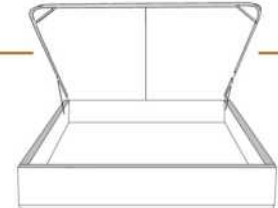

Avec rangement | With Storage  
K 430 - Q 431

1 position de matelas à 10,25" du plancher  
1 mattress position at 10,25" from the floor



Rangement à tiroir frontal  
With Front Drawer  
K 440 - Q 441 - D 442

1 position de matelas à 10,25" du plancher  
1 mattress position at 10,25" from the floor



Rangement à tiroir latéraux  
With Side Drawers  
K 450 - Q 451 (2 tiroirs | drawers)  
D 452 - S 453 (1 tiroir | drawer)

1 position de matelas à 10,25" du plancher  
1 mattress position at 10,25" from the floor

## 2" Base contour MINCE | NARROW contour Base

### DIMENSIONS

Lit grandeur complète  
Complete bed size

Base: 12" Haut | Height

L x P/D x H

K  
Q  
D  
S

87" x 88" x 56"  
69" x 88" x 56"  
64" x 84" x 56"  
49" x 84" x 56"



\* Avec pattes | \* With Legs  
K 510 - Q 511 - D 512 - S 513

1 position de matelas à 10,25" du plancher  
1 mattress position at 10,25" from the floor



Anti-poussière | No Dust  
K 520 - Q 521 - D 522 - S 523

1 position de matelas à 10,25" du plancher  
1 mattress position at 10,25" from the floor

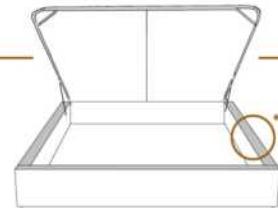

Avec rangement | With Storage  
\*\*1" plus large | \*\*1" wider  
K 530 - Q 531

1 position de matelas à 10,25" du plancher  
1 mattress position at 10,25" from the floor



Lit réglable | Adjustable bed  
Pattes de bois seulement | Wood leg only  
K 560 - Q 561 - S 563

King Queen Simple|Single  
EXT: 87x87x56 69x87x56 49x87x56  
INT: 78x82x12 61x82x12 40x82x12



Rangement à tiroir frontal  
With Front Drawer  
K 540 - Q 541 - D 542

1 position de matelas à 10,25" du plancher  
1 mattress position at 10,25" from the floor



Rangement à tiroir latéraux  
With Side Drawers  
K 550 - Q 551 (2 tiroirs | drawers)  
D 552 - S 553 (1 tiroir | drawer)

1 position de matelas à 10,25" du plancher  
1 mattress position at 10,25" from the floor

Les illustrations sont génériques et n'indiquent pas tous les détails de coutures. | The sketches are generic and do not reflect all sewing details.



## DYLAN 44" H

**GROUPE B**

Tête de lit AVEC OREILLES - Choisissez votre base - voir liste de prix 99905 BASE C.

**OPTIONS :**

Clous décoratifs : Clous MOYEN ½ po sur le devant de l'oreille de la tête de lit, AJOUTEZ \$115.  
Spécifiez couleur des clous sur votre commande: BRASS - SILVER ou COPPER.

Extérieur DOS de la tête de lit FINI ajoutez:

- en CUIR: King \$440, Queen \$365, Double \$340, Simple \$265.
- en TISSU: King \$140, Queen \$125, Double \$115, Simple \$90.

Description	L x P x H	Cuir						Tissu		
		10	20	30	40	50	60	A	B COM	C alta
				Bronx Hugo Illusion Tucson Utah Vintage Wild Laredo Yukon	Cavallo Princess Santiago Sensation Sunset Trina Victoria	Bull Cassiope Dublin	Caress Ultrasued			
400 TETE DE LIT KING	87X11X44	3750	4100	4450	4800	5150	5500	2040	2165	2290
401 TETE DE LIT QUEEN	69X11X44	3140	3400	3665	3925	4190	4450	1640	1715	1790
402 TETE DE LIT DOUBLE	64X11X44	3015	3265	3515	3765	4015	4265	1475	1540	1600
403 TETE DE LIT SIMPLE	49X11X44	2625	2875	3125	3375	3625	3875	990	1040	1090

# DYLAN

Tête de lit avec oreilles | Headboard with wings

400 King - 401 Queen - 402 Double - 403 Simple | Single

Pour les dimensions des bases; Voir la liste de prix 99905  
For the dimensions of the bed bases; See Price list 99905

Option de clous | Nail options



Silver - Copper - Brass  
1/2" diamètre

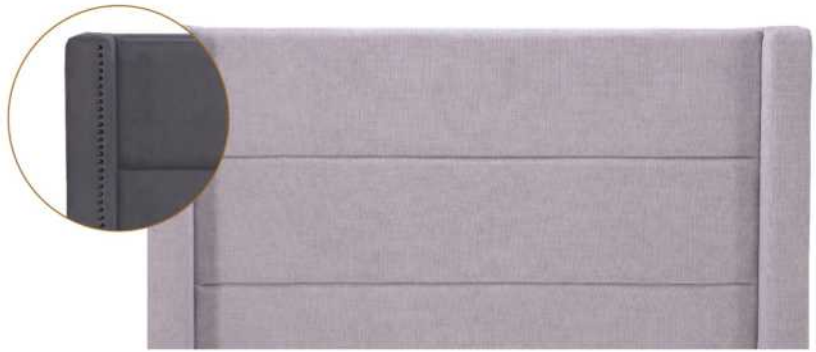

## 4" Base contour LARGE | WIDE contour Base

### DIMENSIONS

Lit grandeur complète  
Complete bed size

Base: 12" Haut | Height

L x P/D x H

K  
Q  
D  
S

87" x 90" x 44"  
69" x 90" x 44"  
64" x 86" x 44"  
49" x 86" x 44"



\* Avec pattes | \* With Legs  
K 410 - Q 411 - D 412 - S 413

2 positions de matelas à 9,75" ou 6,5" du plancher  
2 mattress position from 9,75" or 6,5" from the floor



Anti-poussière | No Dust  
K 420 - Q 421 - D 422 - S 423

2 positions de matelas à 9,75" ou 6,5" du plancher  
2 mattress position from 9,75" or 6,5" from the floor

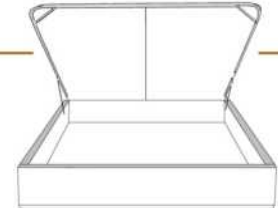

Avec rangement | With Storage  
K 430 - Q 431

1 position de matelas à 10,25" du plancher  
1 mattress position at 10,25" from the floor



Rangement à tiroir frontal  
With Front Drawer  
K 440 - Q 441 - D 442

1 position de matelas à 10,25" du plancher  
1 mattress position at 10,25" from the floor



Rangement à tiroir latéraux  
With Side Drawers  
K 450 - Q 451 (2 tiroirs | drawers)  
D 452 - S 453 (1 tiroir | drawer)

1 position de matelas à 10,25" du plancher  
1 mattress position at 10,25" from the floor

## 2" Base contour MINCE | NARROW contour Base

### DIMENSIONS

Lit grandeur complète  
Complete bed size

Base: 12" Haut | Height

L x P/D x H

K  
Q  
D  
S

87" x 88" x 44"  
69" x 88" x 44"  
64" x 84" x 44"  
49" x 84" x 44"



\* Avec pattes | \* With Legs  
K 510 - Q 511 - D 512 - S 513

1 position de matelas à 10,25" du plancher  
1 mattress position at 10,25" from the floor



Anti-poussière | No Dust  
K 520 - Q 521 - D 522 - S 523

1 position de matelas à 10,25" du plancher  
1 mattress position at 10,25" from the floor

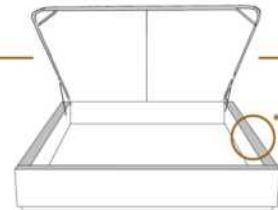

Avec rangement | With Storage  
\*\*1" plus large | \*\*1" wider  
K 530 - Q 531

1 position de matelas à 10,25" du plancher  
1 mattress position at 10,25" from the floor



Lit réglable | Adjustable bed  
Pattes de bois seulement | Wood leg only  
K 560 - Q 561 - S 563

King Queen Simple|Single  
EXT: 87x87x44 69x87x44 49x87x44  
INT: 78x82x12 61x82x12 40x82x12



Rangement à tiroir frontal  
With Front Drawer  
K 540 - Q 541 - D 542

1 position de matelas à 10,25" du plancher  
1 mattress position at 10,25" from the floor



Rangement à tiroir latéraux  
With Side Drawers  
K 550 - Q 551 (2 tiroirs | drawers)  
D 552 - S 553 (1 tiroir | drawer)

1 position de matelas à 10,25" du plancher  
1 mattress position at 10,25" from the floor

Les illustrations sont génériques et n'indiquent pas tous les détails de coutures. | The sketches are generic and do not reflect all sewing details.



## EVA

### GROUPE A

Tête de lit SANS oreilles - Choisissez votre base - Voir liste de prix 99900 BASE L.

Extérieur DOS de la TÊTE de LIT FINI ajoutez:

- en CUIR: King \$440, Queen \$365, Double \$340, Simple \$265.

- en TISSU: King \$140, Queen \$125, Double \$115, Simple \$90.

Description	L x P x H	Cuir						Tissu		
		10	20	30	40	50	60	A	B COM	C alta
				Bronx Hugo Illusion Tucson Utah Vintage Wild Laredo Yukon	Cavallo Princess Santiago Sensation Sunset Trina Victoria	Bull Cassiope Dublin	Caress Ultrasued			
400 TETE DE LIT KING	87X4X39	2225	2515	2800	3090	3375	3665	1415	1540	1665
401 TETE DE LIT QUEEN	69X4X39	2015	2275	2540	2800	3065	3325	1200	1275	1350
402 TETE DE LIT DOUBLE	64X4X39	1840	2090	2340	2590	2840	3090	1150	1215	1275
403 TETE DE LIT SIMPLE	49X4X39	1690	1890	2090	2290	2490	2690	915	965	1015



# EVA

## Tête de lit sans oreilles | Headboard without wings

400 King - 401 Queen - 402 Double - 403 Simple | Single

Pour les dimensions des bases: Voir la liste de prix 99900  
For the dimensions of the bed bases: See Price list 99900



### 4" Base contour LARGE | WIDE contour Base

#### DIMENSIONS

Lit grandeur complète  
Complete bed size

Base: 12" Haut | Height

L x P/D x H

K	87" x 90" x 39"
Q	69" x 90" x 39"
D	64" x 86" x 39"
S	49" x 86" x 39"



\*Avec pattes | \*With Legs  
K 410 - Q 411 - D 412 - S 413

2 positions de matelas à 9,75" ou 6,5" du plancher  
2 mattress position from 9,75" or 6,5" from the floor



Anti-poussière | No Dust  
K 420 - Q 421 - D 422 - S 423

2 positions de matelas à 9,75" ou 6,5" du plancher  
2 mattress position from 9,75" or 6,5" from the floor

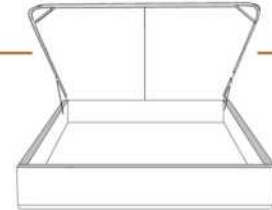

Avec rangement | With Storage  
K 430 - Q 431

1 position de matelas à 10,25" du plancher  
1 mattress position at 10,25" from floor



Rangement à tiroir frontal  
With Front Drawer

K 440 - Q 441 - D 442

1 position de matelas à 10,25" du plancher  
1 mattress position at 10,25" from floor



Rangement à tiroir latéraux  
With Side Drawers  
K 450 - Q 451 (2 tiroirs | drawers)  
D 452 - S 453 (1 tiroir | drawer)

1 position de matelas à 10,25" du plancher  
1 mattress position at 10,25" from floor

### 2" Base contour MINCE | NARROW contour Base

#### DIMENSIONS

Lit grandeur complète  
Complete bed size

Base: 12" Haut | Height

L x P/D x H

K	87" x 88" x 39"
Q	69" x 88" x 39"
D	64" x 84" x 39"
S	49" x 84" x 39"



\*Avec pattes | \*With Legs  
K 510 - Q 511 - D 512 - S 513

1 position de matelas à 10,25" du plancher  
1 mattress position at 10,25" from floor



Anti-poussière | No Dust  
K 520 - Q 521 - D 522 - S 523

1 position de matelas à 10,25" du plancher  
1 mattress position at 10,25" from floor

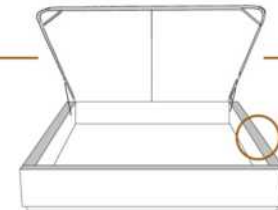

Avec rangement | With Storage  
\*\*1" plus large | \*\*1" wider  
K 530 - Q 531

1 position de matelas à 10,25" du plancher  
1 mattress position at 10,25" from floor



Lit réglable | Adjustable bed  
Pattes de bois seulement | Wood leg only  
K 560 - Q 561 - S 563

	King	Queen	Simple Single
EXT:	87x88x39	69x88x39	49x88x39
INT:	78x82x12	61x82x12	40x82x12

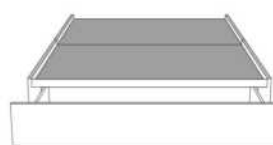

Rangement à tiroir frontal  
With Front Drawer  
K 540 - Q 541 - D 542

1 position de matelas à 10,25" du plancher  
1 mattress position at 10,25" from floor



Rangement à tiroir latéraux  
With Side Drawers  
K 550 - Q 551 (2 tiroirs | drawers)  
D 552 - S 553 (1 tiroir | drawer)

1 position de matelas à 10,25" du plancher  
1 mattress position at 10,25" from floor

Les illustrations sont génériques et n'indiquent pas tous les détails de coutures. | The sketches are generic and do not reflect all sewing details.



Tête de lit avec oreilles  
Headboard with wings

## FELICITY

### GROUPE C

Tête de lit AVEC OREILLES - Choisissez votre base - voir liste de prix 99905 BASE C.

### OPTIONS :

Clous décoratifs : Clous MOYEN ½ po sur le devant de l'oreille de la tête de lit, AJOUTEZ \$165.

Spécifiez couleur des clous sur votre commande: BRASS - SILVER ou COPPER.

Extérieur DOS de la tête de lit FINI ajoutez:

En TISSU: King \$140, Queen \$125, Double \$115, Simple \$90.

Description	L x P x H	Cuir						Tissu		
		10	20	30	40	50	60	A	B	C
				Bronx Hugo Illusion Tucson Utah Vintage Wild Laredo Yukon	Cavallo Princess Santiago Sensation Sunset Trina Victoria	Bull Cassiope Dublin	Caress Ultrasued		COM	alta
400 TETE DE LIT KING	87 x 11 x 62							2650	2790	2925
401 TETE DE LIT QUEEN	69 x 11 x 62							2250	2375	2500
402 TETE DE LIT DOUBLE	64 x 11 x 62							2065	2175	2290
403 TETE DE LIT SIMPLE	49 x 11 x 62							1640	1715	1790

# FELICITY

Tête de lit avec oreilles | Headboard with wings

400 King - 401 Queen - 402 Double - 403 Simple | Single

Pour les dimensions des bases; Voir la liste de prix 99905  
For the dimensions of the bed bases; See Price list 99905

Option de clous | Nail options



Silver - Copper - Brass  
1/2" diamètre



## 4" Base contour LARGE | WIDE contour Base

### DIMENSIONS

Lit grandeur complète  
Complete bed size

Base: 12" Haut | Height

L x P/D x H

K  
Q  
D  
S

87" x 90" x 62"  
69" x 90" x 62"  
64" x 86" x 62"  
49" x 86" x 62"



\* Avec pattes | \* With Legs  
K 410 - Q 411 - D 412 - S 413

2 positions de matelas à 9,75" ou 6,5" du plancher  
2 mattress position from 9,75" or 6,5" from the floor



Anti-poussière | No Dust  
K 420 - Q 421 - D 422 - S 423

2 positions de matelas à 9,75" ou 6,5" du plancher  
2 mattress position from 9,75" or 6,5" from the floor

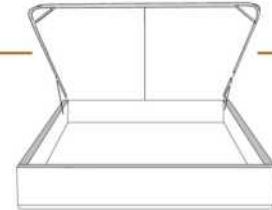

Avec rangement | With Storage  
K 430 - Q 431

1 position de matelas à 10,25" du plancher  
1 mattress position at 10,25" from the floor



Rangement à tiroir frontal  
With Front Drawer  
K 440 - Q 441 - D 442

1 position de matelas à 10,25" du plancher  
1 mattress position at 10,25" from the floor



Rangement à tiroir latéraux  
With Side Drawers  
K 450 - Q 451 (2 tiroirs | drawers)  
D 452 - S 453 (1 tiroir | drawer)

1 position de matelas à 10,25" du plancher  
1 mattress position at 10,25" from the floor

## 2" Base contour MINCE | NARROW contour Base

### DIMENSIONS

Lit grandeur complète  
Complete bed size

Base: 12" Haut | Height

L x P/D x H

K  
Q  
D  
S

87" x 88" x 62"  
69" x 88" x 62"  
64" x 84" x 62"  
49" x 84" x 62"



\* Avec pattes | \* With Legs  
K 510 - Q 511 - D 512 - S 513

1 position de matelas à 10,25" du plancher  
1 mattress position at 10,25" from the floor



Anti-poussière | No Dust  
K 520 - Q 521 - D 522 - S 523

1 position de matelas à 10,25" du plancher  
1 mattress position at 10,25" from the floor

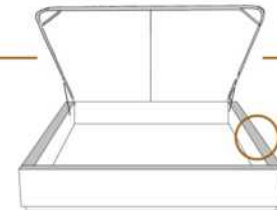

Avec rangement | With Storage  
\*\*1" plus large | \*\*1" wider  
K 530 - Q 531

1 position de matelas à 10,25" du plancher  
1 mattress position at 10,25" from the floor



Lit réglable | Adjustable bed  
Pattes de bois seulement | Wood leg only  
K 560 - Q 561 - S 563

King Queen Simple|Single  
EXT: 87x87x62 69x87x62 49x87x62  
INT: 78x82x12 61x82x12 40x82x12

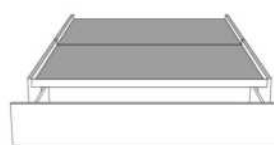

Rangement à tiroir frontal  
With Front Drawer  
K 540 - Q 541 - D 542

1 position de matelas à 10,25" du plancher  
1 mattress position at 10,25" from the floor



Rangement à tiroir latéraux  
With Side Drawers  
K 550 - Q 551 (2 tiroirs | drawers)  
D 552 - S 553 (1 tiroir | drawer)

1 position de matelas à 10,25" du plancher  
1 mattress position at 10,25" from the floor

Les illustrations sont génériques et n'indiquent pas tous les détails de coutures. | The sketches are generic and do not reflect all sewing details.





## ISABELLE

### GROUPE C

Tête de lit AVEC OREILLES. Choisissez votre base - voir liste de prix 99905 BASE C.

### OPTIONS:

Clous décoratifs: Clous LARGE 7/8 po sur contour EXTÉRIEUR de l'oreille AJOUTEZ \$140.

Spécifiez couleur des clous: BRASS - SILVER - PEWTER ou COPPER.

Extérieur DOS de la tête de lit FINI ajoutez:

En TISSU: King \$140, Queen \$125, Double \$115, Simple \$90.

Description	L x P x H	Cuir						Tissu		
		10	20	30 Bronx Hugo Illusion Tucson Utah Vintage Wild Laredo Yukon	40 Cavallo Princess Santiago Sensation Sunset Trina Victoria	50 Bull Cassiope Dublin	60 Caress Ultrasued	A	B COM	C alta
400 TETE DE LIT KING	87X11X56							2650	2790	2925
401 TETE DE LIT QUEEN	69X11X56							2250	2375	2500
402 TETE DE LIT DOUBLE	64X11X56							2065	2175	2290
403 TETE DE LIT SIMPLE	49X11X56							1640	1715	1790

# ISABELLE

Tête de lit avec oreilles | Headboard with wings

400 King - 401 Queen - 402 Double - 403 Simple | Single

Pour les dimensions des bases; Voir la liste de prix 99905  
For the dimensions of the bed bases; See Price list 99905

Option de clous | Nail options



Silver - Copper - Pewter - Brass  
7/8" diamètre



## 4" Base contour LARGE | WIDE contour Base

### DIMENSIONS

Lit grandeur complète  
Complete bed size

Base: 12" Haut | Height

L x P/D x H

K  
Q  
D  
S

87" x 90" x 56"  
69" x 90" x 56"  
64" x 86" x 56"  
49" x 86" x 56"



\* Avec pattes | \*With Legs  
K 410 - Q 411 - D 412 - S 413

2 positions de matelas à 9,75" ou 6,5" du plancher  
2 mattress position from 9,75" or 6,5" from the floor



Anti-poussière | No Dust  
K 420 - Q 421 - D 422 - S 423

2 positions de matelas à 9,75" ou 6,5" du plancher  
2 mattress position from 9,75" or 6,5" from the floor



Avec rangement | With Storage  
K 430 - Q 431

1 position de matelas à 10,25" du plancher  
1 mattress position at 10,25" from the floor



Rangement à tiroir frontal  
With Front Drawer  
K 440 - Q 441 - D 442

1 position de matelas à 10,25" du plancher  
1 mattress position at 10,25" from the floor



Rangement à tiroir latéraux  
With Side Drawers  
K 450 - Q 451 (2 tiroirs | drawers)  
D 452 - S 453 (1 tiroir | drawer)

1 position de matelas à 10,25" du plancher  
1 mattress position at 10,25" from the floor

## 2" Base contour MINCE | NARROW contour Base

### DIMENSIONS

Lit grandeur complète  
Complete bed size

Base: 12" Haut | Height

L x P/D x H

K  
Q  
D  
S

87" x 88" x 56"  
69" x 88" x 56"  
64" x 84" x 56"  
49" x 84" x 56"



\* Avec pattes | \*With Legs  
K 510 - Q 511 - D 512 - S 513

1 position de matelas à 10,25" du plancher  
1 mattress position at 10,25" from the floor



Anti-poussière | No Dust  
K 520 - Q 521 - D 522 - S 523

1 position de matelas à 10,25" du plancher  
1 mattress position at 10,25" from the floor

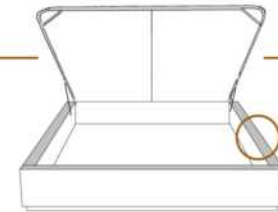

Avec rangement | With Storage  
\*\*1" plus large | \*\*1" wider  
K 530 - Q 531

1 position de matelas à 10,25" du plancher  
1 mattress position at 10,25" from the floor



Lit réglable | Adjustable bed  
Pattes de bois seulement | Wood leg only  
K 560 - Q 561 - S 563

King Queen Simple|Single  
EXT: 87x87x56 69x87x56 49x87x56  
INT: 78x82x12 61x82x12 40x82x12

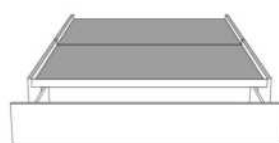

Rangement à tiroir frontal  
With Front Drawer  
K 540 - Q 541 - D 542

1 position de matelas à 10,25" du plancher  
1 mattress position at 10,25" from the floor



Rangement à tiroir latéraux  
With Side Drawers  
K 550 - Q 551 (2 tiroirs | drawers)  
D 552 - S 553 (1 tiroir | drawer)

1 position de matelas à 10,25" du plancher  
1 mattress position at 10,25" from the floor

Les illustrations sont génériques et n'indiquent pas tous les détails de coutures. | The sketches are generic and do not reflect all sewing details.



Tête de lit avec oreilles  
Headboard with wings

## KIANA

### GROUPE C

\*Tête de lit AVEC oreilles MINCES - Voir liste de prix 99905 BASE C.

\*NOTE: Tête de lit disponible SEULEMENT avec les bases contours MINCES (exclus la base mince avec pattes pour lit réglable & la base mince avec Rangement).

Extérieur DOS de la tête de lit FINI ajoutez:

En TISSU: King \$140, Queen \$125, Double \$115, Simple \$90.

Description	L x P x H	Cuir						Tissu		
		10	20	30	40	50	60	A	B COM	C alta
				Bronx Hugo Illusion Tucson Utah Vintage Wild Laredo Yukon	Cavallo Princess Santiago Sensation Sunset Trina Victoria	Bull Cassiope Dublin	Caress Ultrasued			
400 TETE DE LIT KING	82x11x65							2650	2790	2925
401 TETE DE LIT QUEEN	64x11x65							2250	2375	2500
402 TETE DE LIT DOUBLE	59x11x65							2065	2175	2290
403 TETE DE LIT SIMPLE	44x11x65							1640	1715	1790

# KIANA

Tête de lit avec oreilles | Headboard with wings

400 King - 401 Queen - 402 Double - 403 Simple | Single

Pour les dimensions des bases; Voir la liste de prix 99905  
For the dimensions of the bed bases; See Price list 99905

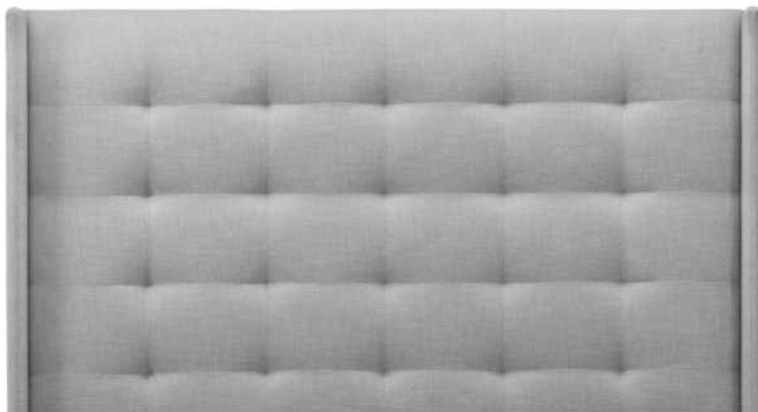

## 2" Base contour MINCE | NARROW contour Base

### DIMENSIONS

Lit grandeur complète  
Complete bed size

Base: 12" Haut | Height

#### L x P/D x H

K  
Q  
D  
S

82" x 88" x 65"

64" x 88" x 65"

59" x 84" x 65"

44" x 84" x 65"



\* Avec pattes | \* With Legs  
K 510 - Q 511 - D 512 - S 513

1 position de matelas à 10,25" du plancher  
1 mattress position at 10,25" from floor



Anti-poussière | No Dust  
K 520 - Q 521 - D 522 - S 523

1 position de matelas à 10,25" du plancher  
1 mattress position at 10,25" from floor



Rangement à tiroir frontal  
With Front Drawer  
K 540 - Q 541 - D 542

1 position de matelas à 10,25" du plancher  
1 mattress position at 10,25" from floor



Rangement à tiroir latéraux  
With Side Drawers  
K 550 - Q 551 (2 tiroirs | drawers)  
D 552 - S 553 (1 tiroir | drawer)

1 position de matelas à 10,25" du plancher  
1 mattress position at 10,25" from floor

Les illustrations sont génériques et n'indiquent pas tous les détails de coutures. | The sketches are generic and do not reflect all sewing details.



Tête de lit avec oreilles  
Headboard with wings

## LINE

### GROUPE B

Tête de lit AVEC OREILLES. Choisissez votre base - voir liste de prix 99905 BASE C.

### OPTIONS:

Clous décoratifs: Clous MOYEN 1/2" sur le devant SUPÉRIEUR de l'oreille et DESSUS de la tête de lit. AJOUTEZ: King \$265, Queen \$250 Double \$240 Simple \$225. SPÉCIFIEZ couleur: BRASS - SILVER ou COPPER.

Extérieur DOS de la TÊTE de LIT FINI ajoutez:

En CUIR: King \$440, Queen \$365, Double \$340, Simple \$265.

En TISSU: King \$140, Queen \$125, Double \$115, Simple \$90.

Description	L x P x H	Cuir						Tissu		
		10	20	30	40	50	60	A	B COM	C alta
				Bronx Hugo Illusion Tucson Utah Vintage Wild Laredo Yukon	Cavallo Princess Santiago Sensation Sunset Trina Victoria	Bull Cassiope Dublin	Caress Ultrasued			
400 TETE DE LIT KING	87X11X47	3750	4100	4450	4800	5150	5500	2040	2165	2290
401 TETE DE LIT QUEEN	69X11X47	3140	3400	3665	3925	4190	4450	1640	1715	1790
402 TETE DE LIT DOUBLE	64X11X47	3015	3265	3515	3765	4015	4265	1475	1540	1600
403 TETE DE LIT SIMPLE	49X11X47	2625	2875	3125	3375	3625	3875	990	1040	1090

# LINE

Tête de lit avec oreilles | Headboard with wings

400 King - 401 Queen - 402 Double - 403 Simple | Single

Pour les dimensions des bases; Voir la liste de prix 99905  
For the dimensions of the bed bases; See Price list 99905



Option de clous | Nail options



Silver - Copper - Brass  
1/2" diamètre

## 4" Base contour LARGE | WIDE contour Base

### DIMENSIONS

Lit grandeur complète  
Complete bed size

Base: 12" Haut | Height

L x P/D x H

K  
Q  
D  
S

87" x 90" x 47"  
69" x 90" x 47"  
64" x 86" x 47"  
49" x 86" x 47"



\* Avec pattes | \*With Legs  
K 410 - Q 411 - D 412 - S 413

2 positions de matelas à 9,75" ou 6,5" du plancher  
2 mattress position from 9,75" or 6,5" from the floor



Anti-poussière | No Dust  
K 420 - Q 421 - D 422 - S 423

2 positions de matelas à 9,75" ou 6,5" du plancher  
2 mattress position from 9,75" or 6,5" from the floor

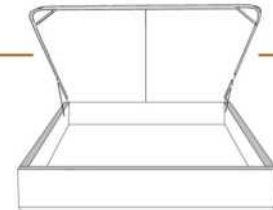

Avec rangement | With Storage  
K 430 - Q 431

1 position de matelas à 10,25" du plancher  
1 mattress position at 10,25" from the floor



Rangement à tiroir frontal  
With Front Drawer  
K 440 - Q 441 - D 442

1 position de matelas à 10,25" du plancher  
1 mattress position at 10,25" from the floor



Rangement à tiroir latéraux  
With Side Drawers  
K 450 - Q 451 (2 tiroirs | drawers)  
D 452 - S 453 (1 tiroir | drawer)

1 position de matelas à 10,25" du plancher  
1 mattress position at 10,25" from the floor

## 2" Base contour MINCE | NARROW contour Base

### DIMENSIONS

Lit grandeur complète  
Complete bed size

Base: 12" Haut | Height

L x P/D x H

K  
Q  
D  
S

87" x 88" x 47"  
69" x 88" x 47"  
64" x 84" x 47"  
49" x 84" x 47"



\* Avec pattes | \*With Legs  
K 510 - Q 511 - D 512 - S 513

1 position de matelas à 10,25" du plancher  
1 mattress position at 10,25" from the floor



Anti-poussière | No Dust  
K 520 - Q 521 - D 522 - S 523

1 position de matelas à 10,25" du plancher  
1 mattress position at 10,25" from the floor

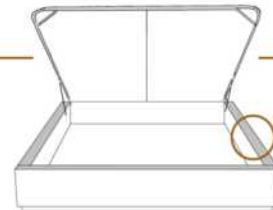

Avec rangement | With Storage  
\*\*1" plus large | \*\*1" wider  
K 530 - Q 531

1 position de matelas à 10,25" du plancher  
1 mattress position at 10,25" from the floor



Lit réglable | Adjustable bed  
Pattes de bois seulement | Wood leg only  
K 560 - Q 561 - S 563

King Queen Simple|Single  
EXT: 87x87x47 69x87x47 49x87x47  
INT: 78x82x12 61x82x12 40x82x12



Rangement à tiroir frontal  
With Front Drawer  
K 540 - Q 541 - D 542

1 position de matelas à 10,25" du plancher  
1 mattress position at 10,25" from the floor



Rangement à tiroir latéraux  
With Side Drawers  
K 550 - Q 551 (2 tiroirs | drawers)  
D 552 - S 553 (1 tiroir | drawer)

1 position de matelas à 10,25" du plancher  
1 mattress position at 10,25" from the floor

Les illustrations sont génériques et n'indiquent pas tous les détails de coutures. | The sketches are generic and do not reflect all sewing details.



Lits rembourrés  
*Upholstered Beds*

## Liste de prix CDN



## LUCIE

GROUPE C

Tête de lit SANS oreilles - Choisissez votre base - Voir liste de prix 99900 BASE L.

Extérieur DOS de la TÊTE de lit vient déjà fini en tissu.

Description	L x P x H	Cuir						Tissu		
		10	20	30 Bronx Hugo Illusion Tucson Utah Vintage Wild Laredo Yukon	40 Cavallo Princess Santiago Sensation Sunset Trina Victoria	50 Bull Cassiope Dublin	60 Caress Ultrasued	A	B COM	C alta
400 TETE DE LIT KING	96 x 12 x 44							2650	2790	2925
401 TETE DE LIT QUEEN	79 x 12 x 44							2250	2375	2500



# LUCIE

Tête de lit sans oreilles | Headboard without wings

400 King - 401 Queen

Pour les dimensions des bases; Voir la liste de prix 99900  
For the dimensions of the bed bases; See Price list 99900



## 4" Base contour LARGE | WIDE contour Base

### DIMENSIONS

Lit grandeur complète  
Complete bed size

Base: 12" Haut | Height

L x P/D x H

96" x 98" x 44"

79" x 98" x 44"

K  
Q



\*Avec pattes | \*With Legs  
K 410 - Q 411

2 positions de matelas à 9,75" ou 6,5" du plancher  
2 mattress position from 9,75" or 6,5" from the floor



Anti-poussière | No Dust  
K 420 - Q 421

2 positions de matelas à 9,75" ou 6,5" du plancher  
2 mattress position from 9,75" or 6,5" from the floor

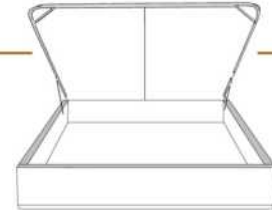

Avec rangement | With Storage  
K 430 - Q 431

1 position de matelas à 10,25" du plancher  
1 mattress position at 10,25" from floor



Rangement à tiroir frontal  
With Front Drawer  
K 440 - Q 441

1 position de matelas à 10,25" du plancher  
1 mattress position at 10,25" from floor



Rangement à tiroir latéraux  
With Side Drawers  
K 450 - Q 451 (2 tiroirs | drawers)

1 position de matelas à 10,25" du plancher  
1 mattress position at 10,25" from floor

## 2" Base contour MINCE | NARROW contour Base

### DIMENSIONS

Lit grandeur complète  
Complete bed size

Base: 12" Haut | Height

L x P/D x H

96" x 96" x 44"

79" x 96" x 44"

K  
Q



\*Avec pattes | \*With Legs  
K 510 - Q 511

1 position de matelas à 10,25" du plancher  
1 mattress position at 10,25" from floor



Anti-poussière | No Dust  
K 520 - Q 521

1 position de matelas à 10,25" du plancher  
1 mattress position at 10,25" from floor

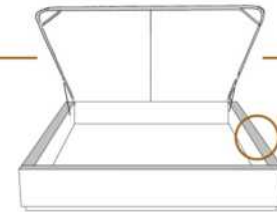

Avec rangement | With Storage  
\*\*1" plus large | \*\*1" wider  
K 530 - Q 531

1 position de matelas à 10,25" du plancher  
1 mattress position at 10,25" from floor



Lit réglable | Adjustable bed  
Pattes de bois seulement | Wood leg only  
K 560 - Q 561

	King	Queen
EXT:	96x96x44	79x96x49
INT:	78x82x12	61x82x12

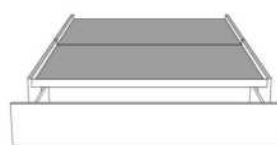

Rangement à tiroir frontal  
With Front Drawer  
K 540 - Q 541

1 position de matelas à 10,25" du plancher  
1 mattress position at 10,25" from floor



Rangement à tiroir latéraux  
With Side Drawers  
K 550 - Q 551 (2 tiroirs | drawers)

1 position de matelas à 10,25" du plancher  
1 mattress position at 10,25" from floor

Les illustrations sont génériques et n'indiquent pas tous les détails de coutures. | The sketches are generic and do not reflect all sewing details.





## MARIANNE

### GROUPE C

Tête de lit AVEC OREILLES - Choisissez votre base - voir liste de prix 99905 BASE C.

### OPTIONS :

Clous décoratifs : Clous MOYEN ½ po sur le devant de l'oreille de la tête de lit, AJOUTEZ \$125.

Spécifiez couleur des clous sur votre commande: BRASS - SILVER ou COPPER.

Extérieur DOS de la tête de lit FINI ajoutez:

- en TISSU: King \$140, Queen \$125, Double \$115, Simple \$90.

Description	L x P x H	Cuir						Tissu		
		10	20	30	40	50	60	A	B	C
				Bronx Hugo Illusion Tucson Utah Vintage Wild Laredo Yukon	Cavallo Princess Santiago Sensation Sunset Trina Victoria	Bull Cassiope Dublin	Caress Ultrasued		COM	alta
400 TETE DE LIT KING	87x11x56							2650	2790	2925
401 TETE DE LIT QUEEN	69x11x56							2250	2375	2500
402 TETE DE LIT DOUBLE	64x11x56							2065	2175	2290
403 TETE DE LIT SIMPLE	49x11x56							1640	1715	1790

# MARIANNE

Tête de lit avec oreilles | Headboard with wings

400 King - 401 Queen - 402 Double - 403 Simple | Single

Pour les dimensions des bases; Voir la liste de prix 99905  
For the dimensions of the bed bases; See Price list 99905

Option de clous | Nail options



Silver - Copper - Brass  
1/2" diamètre



## 4" Base contour LARGE | WIDE contour Base

### DIMENSIONS

Lit grandeur complète  
Complete bed size

Base: 12" Haut | Height

L x P/D x H

K  
Q  
D  
S

87" x 90" x 56"  
69" x 90" x 56"  
64" x 86" x 56"  
49" x 86" x 56"



\* Avec pattes | \* With Legs  
K 410 - Q 411 - D 412 - S 413

2 positions de matelas à 9,75" ou 6,5" du plancher  
2 mattress position from 9,75" or 6,5" from the floor



Anti-poussière | No Dust  
K 420 - Q 421 - D 422 - S 423

2 positions de matelas à 9,75" ou 6,5" du plancher  
2 mattress position from 9,75" or 6,5" from the floor

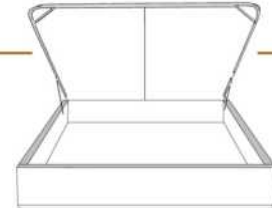

Avec rangement | With Storage  
K 430 - Q 431

1 position de matelas à 10,25" du plancher  
1 mattress position at 10,25" from the floor



Rangement à tiroir frontal  
With Front Drawer  
K 440 - Q 441 - D 442

1 position de matelas à 10,25" du plancher  
1 mattress position at 10,25" from the floor



Rangement à tiroir latéraux  
With Side Drawers  
K 450 - Q 451 (2 tiroirs | drawers)  
D 452 - S 453 (1 tiroir | drawer)

1 position de matelas à 10,25" du plancher  
1 mattress position at 10,25" from the floor

## 2" Base contour MINCE | NARROW contour Base

### DIMENSIONS

Lit grandeur complète  
Complete bed size

Base: 12" Haut | Height

L x P/D x H

K  
Q  
D  
S

87" x 88" x 56"  
69" x 88" x 56"  
64" x 84" x 56"  
49" x 84" x 56"



\* Avec pattes | \* With Legs  
K 510 - Q 511 - D 512 - S 513

1 position de matelas à 10,25" du plancher  
1 mattress position at 10,25" from the floor



Anti-poussière | No Dust  
K 520 - Q 521 - D 522 - S 523

1 position de matelas à 10,25" du plancher  
1 mattress position at 10,25" from the floor

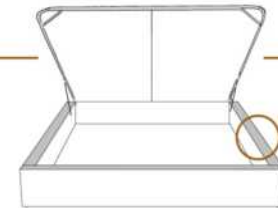

Avec rangement | With Storage  
\*\*1" plus large | \*\*1" wider  
K 530 - Q 531

1 position de matelas à 10,25" du plancher  
1 mattress position at 10,25" from the floor



Lit réglable | Adjustable bed  
Pattes de bois seulement | Wood leg only  
K 560 - Q 561 - S 563

King Queen Simple|Single  
EXT: 87x87x56 69x87x56 49x87x56  
INT: 78x82x12 61x82x12 40x82x12

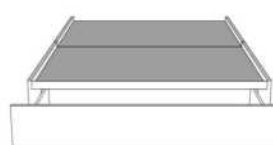

Rangement à tiroir frontal  
With Front Drawer  
K 540 - Q 541 - D 542

1 position de matelas à 10,25" du plancher  
1 mattress position at 10,25" from the floor



Rangement à tiroir latéraux  
With Side Drawers  
K 550 - Q 551 (2 tiroirs | drawers)  
D 552 - S 553 (1 tiroir | drawer)

1 position de matelas à 10,25" du plancher  
1 mattress position at 10,25" from the floor

Les illustrations sont génériques et n'indiquent pas tous les détails de coutures. | The sketches are generic and do not reflect all sewing details.



Tête de lit avec oreilles  
Headboard with wings

## MARILOU

### GROUPE C

Tête de lit AVEC OREILLES. Choisissez votre base - voir liste de prix 99905 BASE C.

### OPTIONS:

Clous décoratifs: Clous large 7/8 po sur contour EXTÉRIEUR de l'oreille de la tête de lit. Ajoutez \$115.  
Spécifiez couleur des clous sur votre commande: BRASS - SILVER - PEWTER ou COPPER.

Extérieur DOS de la tête de lit FINI ajoutez:

En TISSU: King \$140, Queen \$125, Double \$115, Simple \$90.

Description	L x P x H	Cuir						Tissu		
		10	20	30	40	50	60	A	B	C
				Bronx Hugo Illusion Tucson Utah Vintage Wild Laredo Yukon	Cavallo Princess Santiago Sensation Sunset Trina Victoria	Bull Cassiope Dublin	Caress Ultrasued		COM	alta
400 TETE DE LIT KING	87 x 11 x 58							2650	2790	2925
401 TETE DE LIT QUEEN	69 x 11 x 58							2250	2375	2500
402 TETE DE LIT DOUBLE	64 x 11 x 58							2065	2175	2290
403 TETE DE LIT SIMPLE	49 x 11 x 58							1640	1715	1790

# MARILOU

Tête de lit avec oreilles | Headboard with wings

400 King - 401 Queen - 402 Double - 403 Simple | Single

Pour les dimensions des bases; Voir la liste de prix 99905  
For the dimensions of the bed bases; See Price list 99905

Option de clous | Nail options



Silver - Copper - Pewter - Brass  
7/8" diamètre



## 4" Base contour LARGE | WIDE contour Base

### DIMENSIONS

Lit grandeur complète  
Complete bed size

Base: 12" Haut | Height

L x P/D x H

K  
Q  
D  
S

87" x 90" x 58"  
69" x 90" x 58"  
64" x 86" x 58"  
49" x 86" x 58"



\* Avec pattes | \*With Legs  
K 410 - Q 411 - D 412 - S 413

2 positions de matelas à 9,75" ou 6,5" du plancher  
2 mattress position from 9,75" or 6,5" from the floor



Anti-poussière | No Dust  
K 420 - Q 421 - D 422 - S 423

2 positions de matelas à 9,75" ou 6,5" du plancher  
2 mattress position from 9,75" or 6,5" from the floor



Avec rangement | With Storage  
K 430 - Q 431

1 position de matelas à 10,25" du plancher  
1 mattress position at 10,25" from the floor



Rangement à tiroir frontal  
With Front Drawer  
K 440 - Q 441 - D 442

1 position de matelas à 10,25" du plancher  
1 mattress position at 10,25" from the floor



Rangement à tiroir latéraux  
With Side Drawers  
K 450 - Q 451 (2 tiroirs | drawers)  
D 452 - S 453 (1 tiroir | drawer)

1 position de matelas à 10,25" du plancher  
1 mattress position at 10,25" from the floor

## 2" Base contour MINCE | NARROW contour Base

### DIMENSIONS

Lit grandeur complète  
Complete bed size

Base: 12" Haut | Height

L x P/D x H

K  
Q  
D  
S

87" x 88" x 58"  
69" x 88" x 58"  
64" x 84" x 58"  
49" x 84" x 58"



\* Avec pattes | \*With Legs  
K 510 - Q 511 - D 512 - S 513

1 position de matelas à 10,25" du plancher  
1 mattress position at 10,25" from the floor



Anti-poussière | No Dust  
K 520 - Q 521 - D 522 - S 523

1 position de matelas à 10,25" du plancher  
1 mattress position at 10,25" from the floor

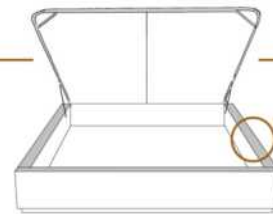

Avec rangement | With Storage  
\*\*1" plus large | \*\*1" wider  
K 530 - Q 531

1 position de matelas à 10,25" du plancher  
1 mattress position at 10,25" from the floor



Lit réglable | Adjustable bed  
Pattes de bois seulement | Wood leg only  
K 560 - Q 561 - S 563

King Queen Simple|Single  
EXT: 87x87x58 69x87x58 49x87x58  
INT: 78x82x12 61x82x12 40x82x12

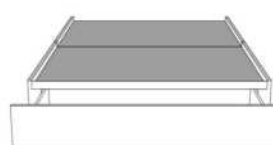

Rangement à tiroir frontal  
With Front Drawer  
K 540 - Q 541 - D 542

1 position de matelas à 10,25" du plancher  
1 mattress position at 10,25" from the floor



Rangement à tiroir latéraux  
With Side Drawers  
K 550 - Q 551 (2 tiroirs | drawers)  
D 552 - S 553 (1 tiroir | drawer)

1 position de matelas à 10,25" du plancher  
1 mattress position at 10,25" from the floor

Les illustrations sont génériques et n'indiquent pas tous les détails de coutures. | The sketches are generic and do not reflect all sewing details.



## MAXIM

### GROUPE A

Tête de lit SANS oreilles - Choisissez votre base - Voir liste de prix 99900 BASE L.

### OPTIONS :

Extérieur DOS de la TÊTE de LIT FINI ajoutez:

- en TISSU: King \$140, Queen \$125, Double \$115, Simple \$90.

Description	L x P x H	Cuir						Tissu		
		10	20	30	40	50	60	A	B COM	C alta
				Bronx Hugo Illusion Tucson Utah Vintage Wild Laredo Yukon	Cavallo Princess Santiago Sensation Sunset Trina Victoria	Bull Cassiope Dublin	Caress Ultrasued			
400 TETE DE LIT KING	87x4x46							1415	1540	1665
401 TETE DE LIT QUEEN	69x4x46							1200	1275	1350
402 TETE DE LIT DOUBLE	64x4x46							1150	1215	1275
403 TETE DE LIT SIMPLE	49x4x46							915	965	1015



# MAXIM

Tête de lit sans oreilles | Headboard without wings

400 King - 401 Queen - 402 Double - 403 Simple | Single

Pour les dimensions des bases; Voir la liste de prix 99900  
For the dimensions of the bed bases; See Price list 99900



## 4" Base contour LARGE | WIDE contour Base

### DIMENSIONS

Lit grandeur complète  
Complete bed size

Base: 12" Haut | Height

L x P/D x H

K  
Q  
D  
S

87" x 90" x 46"  
69" x 90" x 46"  
64" x 86" x 46"  
49" x 86" x 46"



\* Avec pattes | \*With Legs  
K 410 - Q 411 - D 412 - S 413

2 positions de matelas à 9,75" ou 6,5" du plancher  
2 mattress position from 9,75" or 6,5" from the floor



Anti-poussière | No Dust  
K 420 - Q 421 - D 422 - S 423

2 positions de matelas à 9,75" ou 6,5" du plancher  
2 mattress position from 9,75" or 6,5" from the floor



Avec rangement | With Storage  
K 430 - Q 431

1 position de matelas à 10,25" du plancher  
1 mattress position at 10,25" from floor



Rangement à tiroir frontal  
With Front Drawer  
K 440 - Q 441 - D 442

1 position de matelas à 10,25" du plancher  
1 mattress position at 10,25" from floor



Rangement à tiroir latéraux  
With Side Drawers  
K 450 - Q 451 (2 tiroirs | drawers)  
D 452 - S 453 (1 tiroir | drawer)

1 position de matelas à 10,25" du plancher  
1 mattress position at 10,25" from floor

## 2" Base contour MINCE | NARROW contour Base

### DIMENSIONS

Lit grandeur complète  
Complete bed size

Base: 12" Haut | Height

L x P/D x H

K  
Q  
D  
S

87" x 88" x 46"  
69" x 88" x 46"  
64" x 84" x 46"  
49" x 84" x 46"



\* Avec pattes | \*With Legs  
K 510 - Q 511 - D 512 - S 513

1 position de matelas à 10,25" du plancher  
1 mattress position at 10,25" from floor



Anti-poussière | No Dust  
K 520 - Q 521 - D 522 - S 523

1 position de matelas à 10,25" du plancher  
1 mattress position at 10,25" from floor

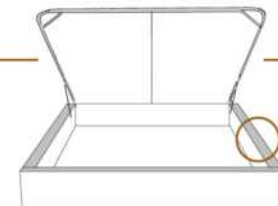

Avec rangement | With Storage  
\*\*1" plus large | \*\*1" wider  
K 530 - Q 531

1 position de matelas à 10,25" du plancher  
1 mattress position at 10,25" from floor



Lit réglable | Adjustable bed  
Pattes de bois seulement | Wood leg only  
K 560 - Q 561 - S 563

King Queen Simple | Single  
EXT: 87x88x46 69x88x46 49x88x46  
INT: 78x82x12 61x82x12 40x82x12

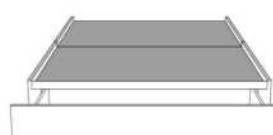

Rangement à tiroir frontal  
With Front Drawer  
K 540 - Q 541 - D 542

1 position de matelas à 10,25" du plancher  
1 mattress position at 10,25" from floor



Rangement à tiroir latéraux  
With Side Drawers  
K 550 - Q 551 (2 tiroirs | drawers)  
D 552 - S 553 (1 tiroir | drawer)

1 position de matelas à 10,25" du plancher  
1 mattress position at 10,25" from floor

Les illustrations sont génériques et n'indiquent pas tous les détails de coutures. | The sketches are generic and do not reflect all sewing details.



## MELANIE

### GROUPE C

Tête de lit AVEC OREILLES - Choisissez votre base - Consultez la liste de prix 99905 BASE C.

### OPTIONS :

Clous décoratifs : Clous LARGE 7/8 po sur le contour EXTÉRIEUR de l'oreille, AJOUTEZ \$100.

Spécifiez couleur des clous sur votre commande: BRASS - SILVER - PEWTER ou COPPER.

Extérieur DOS de la tête de lit FINI ajoutez:

En TISSU: King \$140, Queen \$125, Double \$115, Simple \$90.

Description	L x P x H	Cuir						Tissu		
		10	20	30	40	50	60	A	B	C
				Bronx Hugo Illusion Tucson Utah Vintage Wild Laredo Yukon	Cavallo Princess Santiago Sensation Sunset Trina Victoria	Bull Cassiope Dublin	Caress Ultrasued		COM	alta
400 TETE DE LIT KING	87X11X56							2650	2790	2925
401 TETE DE LIT QUEEN	69X11X56							2250	2375	2500
402 TETE DE LIT DOUBLE	64X11X56							2065	2175	2290
403 TETE DE LIT SIMPLE	49X11X56							1640	1715	1790

# MELANIE

Tête de lit avec oreilles | Headboard with wings

400 King - 401 Queen - 402 Double - 403 Simple | Single

Pour les dimensions des bases; Voir la liste de prix 99905  
For the dimensions of the bed bases; See Price list 99905

Option de clous | Nail options



Silver - Copper - Pewter - Brass  
7/8" diamètre



## 4" Base contour LARGE | WIDE contour Base

### DIMENSIONS

Lit grandeur complète  
Complete bed size

Base: 12" Haut | Height

L x P/D x H

K	87" x 90" x 56"
Q	69" x 90" x 56"
D	64" x 86" x 56"
S	49" x 86" x 56"



\* Avec pattes | \*With Legs  
K 410 - Q 411 - D 412 - S 413

2 positions de matelas à 9,75" ou 6,5" du plancher  
2 mattress position from 9,75" or 6,5" from the floor



Anti-poussière | No Dust  
K 420 - Q 421 - D 422 - S 423

2 positions de matelas à 9,75" ou 6,5" du plancher  
2 mattress position from 9,75" or 6,5" from the floor

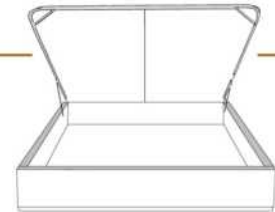

Avec rangement | With Storage  
K 430 - Q 431

1 position de matelas à 10,25" du plancher  
1 mattress position at 10,25" from floor



Rangement à tiroir frontal  
With Front Drawer  
K 440 - Q 441 - D 442

1 position de matelas à 10,25" du plancher  
1 mattress position at 10,25" from floor



Rangement à tiroir latéraux  
With Side Drawers  
K 450 - Q 451 (2 tiroirs | drawers)  
D 452 - S 453 (1 tiroir | drawer)

1 position de matelas à 10,25" du plancher  
1 mattress position at 10,25" from floor

## 2" Base contour MINCE | NARROW contour Base

### DIMENSIONS

Lit grandeur complète  
Complete bed size

Base: 12" Haut | Height

L x P/D x H

K	87" x 88" x 56"
Q	69" x 88" x 56"
D	64" x 84" x 56"
S	49" x 84" x 56"



\* Avec pattes | \*With Legs  
K 510 - Q 511 - D 512 - S 513

1 position de matelas à 10,25" du plancher  
1 mattress position at 10,25" from floor



Anti-poussière | No Dust  
K 520 - Q 521 - D 522 - S 523

1 position de matelas à 10,25" du plancher  
1 mattress position at 10,25" from floor

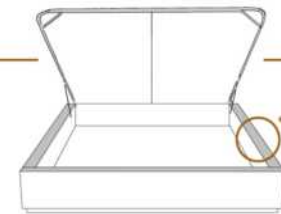

Avec rangement | With Storage  
\*\*1" plus large | \*\*1" wider  
K 530 - Q 531

1 position de matelas à 10,25" du plancher  
1 mattress position at 10,25" from floor



Lit réglable | Adjustable bed  
Pattes de bois seulement | Wood leg only  
K 560 - Q 561 - S 563

King Queen Simple|Single  
EXT: 87x87x56 69x87x56 49x87x56  
INT: 78x82x12 61x82x12 40x82x12

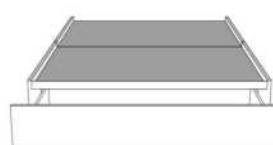

Rangement à tiroir frontal  
With Front Drawer  
K 540 - Q 541 - D 542

1 position de matelas à 10,25" du plancher  
1 mattress position at 10,25" from floor



Rangement à tiroir latéraux  
With Side Drawers  
K 550 - Q 551 (2 tiroirs | drawers)  
D 552 - S 553 (1 tiroir | drawer)

1 position de matelas à 10,25" du plancher  
1 mattress position at 10,25" from floor

Les illustrations sont génériques et n'indiquent pas tous les détails de coutures. | The sketches are generic and do not reflect all sewing details.





## MELISSA

### GROUPE C

Tête de lit SANS oreilles - Choisissez votre base - Voir liste de prix 99900 BASE L.

Extérieur DOS de la TÊTE de LIT FINI ajoutez:

- en CUIR: King \$175, Queen \$145, Double \$135, Simple \$105.

- en TISSU: King \$140, Queen \$125, Double \$115, Simple \$90.

Description	L x P x H	Cuir						Tissu		
		10	20	30	40	50	60	A	B COM	C alta
				Bronx Hugo Illusion Tucson Utah Vintage Wild Laredo Yukon	Cavallo Princess Santiago Sensation Sunset Trina Victoria	Bull Cassiope Dublin	Caress Ultrasued			
400 TETE DE LIT KING	88 x 9 x 46	4125	4465	4800	5140	5475	5815	2650	2790	2925
401 TETE DE LIT QUEEN	74 x 9 x 46	3250	3515	3775	4040	4300	4565	2250	2375	2500

# MELISSA

Tête de lit sans oreilles | Headboard without wings

400 King - 401 Queen

Pour les dimensions des bases; Voir la liste de prix 99900  
For the dimensions of the bed bases; See Price list 99900



## 4" Base contour LARGE | WIDE contour Base

### DIMENSIONS

Lit grandeur complète  
Complete bed size

Base: 12" Haut | Height

L x P/D x H

88" x 95" x 46"

74" x 95" x 46"

K  
Q



\*Avec pattes | \*With Legs  
K 410 - Q 411

2 positions de matelas à 9,75" ou 6,5" du plancher  
2 mattress position from 9,75" or 6,5" from the floor



Anti-poussière | No Dust  
K 420 - Q 421

2 positions de matelas à 9,75" ou 6,5" du plancher  
2 mattress position from 9,75" or 6,5" from the floor

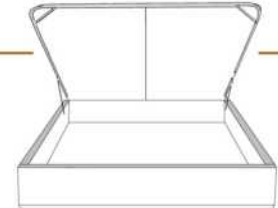

Avec rangement | With Storage  
K 430 - Q 431

1 position de matelas à 10,25" du plancher  
1 mattress position at 10,25" from the floor



Rangement à tiroir frontal  
With Front Drawer  
K 440 - Q 441

1 position de matelas à 10,25" du plancher  
1 mattress position at 10,25" from the floor



Rangement à tiroir latéraux  
With Side Drawers  
K 450 - Q 451 (2 tiroirs | drawers)

1 position de matelas à 10,25" du plancher  
1 mattress position at 10,25" from the floor

## 2" Base contour MINCE | NARROW contour Base

### DIMENSIONS

Lit grandeur complète  
Complete bed size

Base: 12" Haut | Height

L x P/D x H

88" x 93" x 46"

74" x 93" x 46"

K  
Q



\*Avec pattes | \*With Legs  
K 510 - Q 511

1 position de matelas à 10,25" du plancher  
1 mattress position at 10,25" from the floor



Anti-poussière | No Dust  
K 520 - Q 521

1 position de matelas à 10,25" du plancher  
1 mattress position at 10,25" from the floor

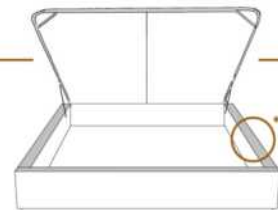

Avec rangement | With Storage  
\*\*1" plus large | \*\*1" wider  
K 530 - Q 531

1 position de matelas à 10,25" du plancher  
1 mattress position at 10,25" from the floor



Lit réglable | Adjustable bed  
Pattes de bois seulement | Wood leg only  
K 560 - Q 561

	King	Queen
EXT:	87x102x46	69x102x46
INT:	78x82x12	61x82x12

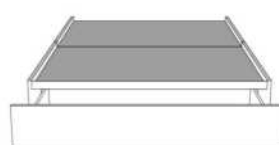

Rangement à tiroir frontal  
With Front Drawer  
K 540 - Q 541

1 position de matelas à 10,25" du plancher  
1 mattress position at 10,25" from the floor



Rangement à tiroir latéraux  
With Side Drawers  
K 550 - Q 551 (2 tiroirs | drawers)

1 position de matelas à 10,25" du plancher  
1 mattress position at 10,25" from the floor

Les illustrations sont génériques et n'indiquent pas tous les détails de coutures. | The sketches are generic and do not reflect all sewing details.



## MELODY

PATTES: Métal: LG64; Bois: LG68. IMPORTANT spécifiez la couleur des pattes en bois.

ITEMS 380, 360, 304 & 314 incluent 3 traverses en bois, avec pattes centrales préinstallées à la position haute 9 3/4 po hors tout. Ajustable à une position plus basse 6 1/2 po hors tout (inclus 3 pattes centrales 6 1/2 po). PANNEAU en BOIS particule inclus.

OPTION: Extérieur DOS de la TÊTE de LIT FINI ajoutez:  
- en CUIR: King \$440, Queen \$365, Double \$340, Simple \$265.  
- en TISSU: King \$140, Queen \$125, Double \$115, Simple \$90.

Description	L x P x H	Cuir						Tissu		
		10	20	30	40	50	60	A	B COM	C alta
				Bronx Hugo Illusion Tucson Utah Vintage Wild Laredo Yukon	Cavallo Princess Santiago Sensation Sunset Trina Victoria	Bull Cassiope Dublin	Caress Ultrasued			
304 LIT DOUBLE	72X93X32/9	4175	4615	5050	5490	5925	6365	2890	3075	3265
314 LIT SIMPLE	57X93X32/9	3750	4140	4525	4915	5300	5690	2625	2840	3050
360 LIT QUEEN	78X97X32/9	4340	4765	5190	5615	6040	6465	3075	3265	3450
380 LIT KING	94X97X32/9	4925	5415	5900	6390	6875	7365	3465	3725	3990

# MELODY

items

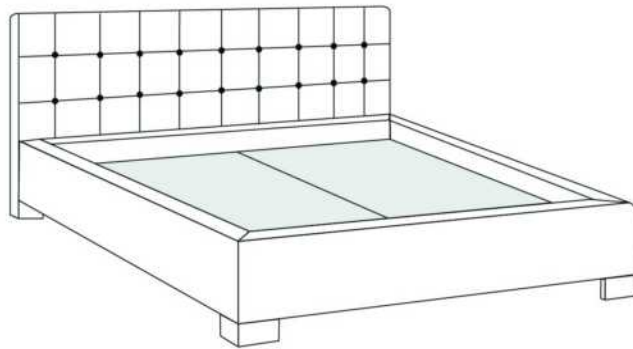

Lit/Bed

380 King | 360 Queen | 304 Double | 314 Simple/ Single

Les illustrations sont génériques et n'indiquent pas tous les détails de coutures.  
The sketches are generic and do not reflect all sewing details.

R2014-03



## MILAN

### GROUPE C

Tête de lit SANS oreilles - Choisissez votre base - Voir liste de prix 99900 BASE L.

CARACTÉRISTIQUE: Appui-tête ajustable

Extérieur DOS de la TÊTE de LIT FINI ajoutez:

- en CUIR: King \$440, Queen \$365, Double \$340, Simple \$265.

- en TISSU: King \$140, Queen \$125, Double \$115, Simple \$90.

Description	L x P x H	Cuir						Tissu		
		10	20	30	40	50	60	A	B COM	C alta
				Bronx Hugo Illusion Tucson Utah Vintage Wild Laredo Yukon	Cavallo Princess Santiago Sensation Sunset Trina Victoria	Bull Cassiope Dublin	Caress Ultrasued			
400 TETE DE LIT KING	87X17.5X45/38	4125	4465	4800	5140	5475	5815	2650	2790	2925
401 TETE DE LIT QUEEN	69X17.5X45/38	3250	3515	3775	4040	4300	4565	2250	2375	2500
402 TETE DE LIT DOUBLE	64X17.5X45/38	3115	3365	3615	3865	4115	4365	2065	2175	2290
403 TETE DE LIT SIMPLE	49X17.5X45/38	2400	2600	2800	3000	3200	3400	1640	1715	1790

# MILAN



Tête de lit sans oreilles | Headboard without wings

400 King - 401 Queen - 402 Double - 403 Simple | Single

Pour les dimensions des bases; Voir la liste de prix 99900  
For the dimensions of the bed bases; See Price list 99900



## 4" Base contour LARGE | WIDE contour Base

### DIMENSIONS

Lit grandeur complète  
Complete bed size

Base: 12" Haut | Height

L x P/D x H

K	87" x 103,5" x 45/38"
Q	69" x 103,5" x 45/38"
D	64" x 99,5" x 45/38"
S	49" x 99,5" x 45/38"



\* Avec pattes | \*With Legs  
K 410 - Q 411 - D 412 - S 413

2 positions de matelas à 9,75" ou 6,5" du plancher  
2 mattress position from 9,75" or 6,5" from the floor



Anti-poussière | No Dust  
K 420 - Q 421 - D 422 - S 423

2 positions de matelas à 9,75" ou 6,5" du plancher  
2 mattress position from 9,75" or 6,5" from the floor



Avec rangement | With Storage  
K 430 - Q 431

1 position de matelas à 10,25" du plancher  
1 mattress position at 10,25" from the floor



Rangement à tiroir frontal  
With Front Drawer

K 440 - Q 441 - D 442

1 position de matelas à 10,25" du plancher  
1 mattress position at 10,25" from the floor



Rangement à tiroir latéraux  
With Side Drawers  
K 450 - Q 451 (2 tiroirs | drawers)  
D 452 - S 453 (1 tiroir | drawer)

1 position de matelas à 10,25" du plancher  
1 mattress position at 10,25" from the floor

## 2" Base contour MINCE | NARROW contour Base

### DIMENSIONS

Lit grandeur complète  
Complete bed size

Base: 12" Haut | Height

L x P/D x H

K	87" x 101,5" x 45/38"
Q	69" x 101,5" x 45/38"
D	64" x 97,5" x 45/38"
S	49" x 97,5" x 45/38"



\* Avec pattes | \*With Legs  
K 510 - Q 511 - D 512 - S 513

1 position de matelas à 10,25" du plancher  
1 mattress position at 10,25" from the floor



Anti-poussière | No Dust  
K 520 - Q 521 - D 522 - S 523

1 position de matelas à 10,25" du plancher  
1 mattress position at 10,25" from the floor

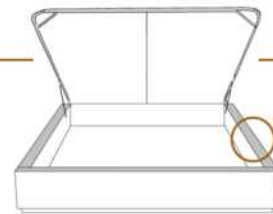

Avec rangement | With Storage  
\*\*1" plus large | \*\*1" wider  
K 530 - Q 531

1 position de matelas à 10,25" du plancher  
1 mattress position at 10,25" from the floor



Lit réglable | Adjustable bed  
Pattes de bois seulement | Wood leg only  
K 560 - Q 561 - S 563

King Queen Simple | Single  
EXT: 87x102x45/38 69x102x45/38 49x102x45/38  
INT: 78x82x12 61x82x12 40x82x12

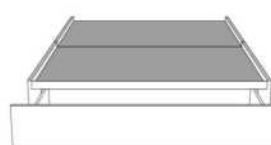

Rangement à tiroir frontal  
With Front Drawer  
K 540 - Q 541 - D 542

1 position de matelas à 10,25" du plancher  
1 mattress position at 10,25" from the floor



Rangement à tiroir latéraux  
With Side Drawers  
K 550 - Q 551 (2 tiroirs | drawers)  
D 552 - S 553 (1 tiroir | drawer)

1 position de matelas à 10,25" du plancher  
1 mattress position at 10,25" from the floor

Les illustrations sont génériques et n'indiquent pas tous les détails de coutures. | The sketches are generic and do not reflect all sewing details.



## MODENA

### GROUPE A

Tête de lit SANS oreilles - Choisissez votre base - Voir liste de prix 99900 BASE L.

Extérieur DOS de la TÊTE de LIT FINI ajoutez:

- en CUIR: King \$440, Queen \$365, Double \$340, Simple \$265.

- en TISSU: King \$140, Queen \$125, Double \$115, Simple \$90.

Description	L x P x H	Cuir						Tissu		
		10	20	30	40	50	60	A	B COM	C alta
				Bronx Hugo Illusion Tucson Utah Vintage Wild Laredo Yukon	Cavallo Princess Santiago Sensation Sunset Trina Victoria	Bull Cassiope Dublin	Caress Ultrasued			
400 TETE DE LIT KING	87X4X49	2225	2515	2800	3090	3375	3665	1415	1540	1665
401 TETE DE LIT QUEEN	69X4X49	2015	2275	2540	2800	3065	3325	1200	1275	1350
402 TETE DE LIT DOUBLE	64X4X49	1840	2090	2340	2590	2840	3090	1150	1215	1275
403 TETE DE LIT SIMPLE	49X4X49	1690	1890	2090	2290	2490	2690	915	965	1015



# MODENA



Tête de lit sans oreilles | Headboard without wings

400 King - 401 Queen - 402 Double - 403 Simple | Single

Pour les dimensions des bases; Voir la liste de prix 99900  
For the dimensions of the bed bases; See Price list 99900

## 4" Base contour LARGE | WIDE contour Base

### DIMENSIONS

Lit grandeur complète  
Complete bed size

Base: 12" Haut | Height

L x P/D x H

K  
Q  
D  
S

87" x 90" x 49"  
69" x 90" x 49"  
64" x 86" x 49"  
49" x 86" x 49"



\* Avec pattes | \* With Legs  
K 410 - Q 411 - D 412 - S 413

2 positions de matelas à 9,75" ou 6,5" du plancher  
2 mattress position from 9,75" or 6,5" from the floor



Anti-poussière | No Dust  
K 420 - Q 421 - D 422 - S 423

2 positions de matelas à 9,75" ou 6,5" du plancher  
2 mattress position from 9,75" or 6,5" from the floor

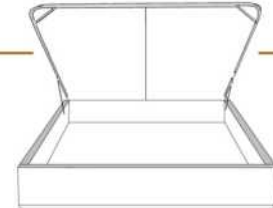

Avec rangement | With Storage  
K 430 - Q 431

1 position de matelas à 10,25" du plancher  
1 mattress position at 10,25" from floor



Rangement à tiroir frontal  
With Front Drawer  
K 440 - Q 441 - D 442

1 position de matelas à 10,25" du plancher  
1 mattress position at 10,25" from floor



Rangement à tiroir latéraux  
With Side Drawers  
K 450 - Q 451 (2 tiroirs | drawers)  
D 452 - S 453 (1 tiroir | drawer)

1 position de matelas à 10,25" du plancher  
1 mattress position at 10,25" from floor

## 2" Base contour MINCE | NARROW contour Base

### DIMENSIONS

Lit grandeur complète  
Complete bed size

Base: 12" Haut | Height

L x P/D x H

K  
Q  
D  
S

87" x 88" x 49"  
69" x 88" x 49"  
64" x 84" x 49"  
49" x 84" x 49"



\* Avec pattes | \* With Legs  
K 510 - Q 511 - D 512 - S 513

1 position de matelas à 10,25" du plancher  
1 mattress position at 10,25" from floor



Anti-poussière | No Dust  
K 520 - Q 521 - D 522 - S 523

1 position de matelas à 10,25" du plancher  
1 mattress position at 10,25" from floor

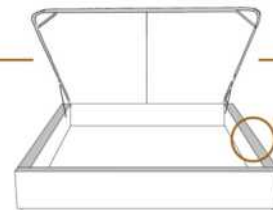

Avec rangement | With Storage  
\*\*1" plus large | \*\*1" wider  
K 530 - Q 531

1 position de matelas à 10,25" du plancher  
1 mattress position at 10,25" from floor



Lit réglable | Adjustable bed  
Pattes de bois seulement | Wood leg only  
K 560 - Q 561 - S 563

King Queen Simple|Single  
EXT: 87x88x49 69x88x49 49x88x49  
INT: 78x82x12 61x82x12 40x82x12



Rangement à tiroir frontal  
With Front Drawer  
K 540 - Q 541 - D 542

1 position de matelas à 10,25" du plancher  
1 mattress position at 10,25" from floor



Rangement à tiroir latéraux  
With Side Drawers  
K 550 - Q 551 (2 tiroirs | drawers)  
D 552 - S 553 (1 tiroir | drawer)

1 position de matelas à 10,25" du plancher  
1 mattress position at 10,25" from floor

Les illustrations sont génériques et n'indiquent pas tous les détails de coutures. | The sketches are generic and do not reflect all sewing details.





## NATHALIE

GRUPE B

Tête de lit SANS oreilles - Choisissez votre base - Voir liste de prix 99900 BASE L.

Extérieur DOS de la TÊTE de LIT FINI ajoutez:

- en CUIR: King \$440, Queen \$365, Double \$340, Simple \$265.

- en TISSU: King \$140, Queen \$125, Double \$115, Simple \$90.

Description	L x P x H	Cuir						Tissu		
		10	20	30	40	50	60	A	B COM	C alta
				Bronx Hugo Illusion Tucson Utah Vintage Wild Laredo Yukon	Cavallo Princess Santiago Sensation Sunset Trina Victoria	Bull Cassiope Dublin	Caress Ultrasued			
400 TETE DE LIT KING	87X4X72	3750	4100	4450	4800	5150	5500	2040	2165	2290
401 TETE DE LIT QUEEN	69X4X72	3140	3400	3665	3925	4190	4450	1640	1715	1790
402 TETE DE LIT DOUBLE	64X4X72	3015	3265	3515	3765	4015	4265	1475	1540	1600
403 TETE DE LIT SIMPLE	49X4X72	2625	2875	3125	3375	3625	3875	990	1040	1090

# NATHALIE

Tête de lit sans oreilles | Headboard without wings

400 King - 401 Queen - 402 Double - 403 Simple | Single

Pour les dimensions des bases; Voir la liste de prix 99900  
For the dimensions of the bed bases; See Price list 99900

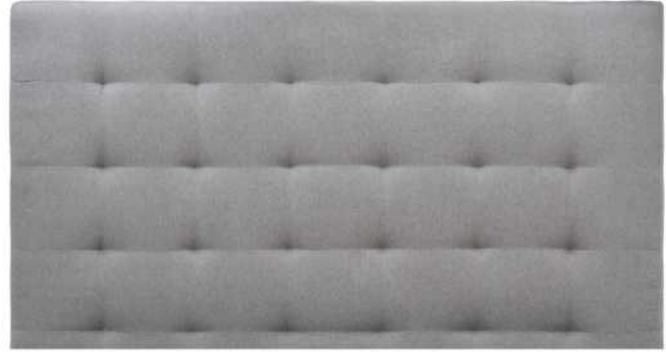

## 4" Base contour LARGE | WIDE contour Base

### DIMENSIONS

Lit grandeur complète  
Complete bed size

Base: 12" Haut | Height

L x P/D x H

K  
Q  
D  
S

87" x 90" x 72"  
69" x 90" x 72"  
64" x 86" x 72"  
49" x 86" x 72"



\* Avec pattes | \* With Legs  
K 410 - Q 411 - D 412 - S 413

2 positions de matelas à 9,75" ou 6,5" du plancher  
2 mattress position from 9,75" or 6,5" from the floor



Anti-poussière | No Dust  
K 420 - Q 421 - D 422 - S 423

2 positions de matelas à 9,75" ou 6,5" du plancher  
2 mattress position from 9,75" or 6,5" from the floor

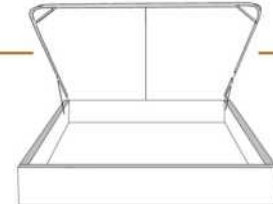

Avec rangement | With Storage  
K 430 - Q 431

1 position de matelas à 10,25" du plancher  
1 mattress position at 10,25" from the floor



Rangement à tiroir frontal  
With Front Drawer  
K 440 - Q 441 - D 442

1 position de matelas à 10,25" du plancher  
1 mattress position at 10,25" from the floor



Rangement à tiroir latéraux  
With Side Drawers  
K 450 - Q 451 (2 tiroirs | drawers)  
D 452 - S 453 (1 tiroir | drawer)

1 position de matelas à 10,25" du plancher  
1 mattress position at 10,25" from the floor

## 2" Base contour MINCE | NARROW contour Base

### DIMENSIONS

Lit grandeur complète  
Complete bed size

Base: 12" Haut | Height

L x P/D x H

K  
Q  
D  
S

87" x 88" x 72"  
69" x 88" x 72"  
64" x 84" x 72"  
49" x 84" x 72"



\* Avec pattes | \* With Legs  
K 510 - Q 511 - D 512 - S 513

1 position de matelas à 10,25" du plancher  
1 mattress position at 10,25" from the floor



Anti-poussière | No Dust  
K 520 - Q 521 - D 522 - S 523

1 position de matelas à 10,25" du plancher  
1 mattress position at 10,25" from the floor

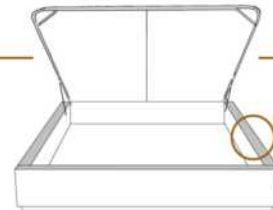

Avec rangement | With Storage  
\*\*1" plus large | \*\*1" wider  
K 530 - Q 531

1 position de matelas à 10,25" du plancher  
1 mattress position at 10,25" from the floor



Lit réglable | Adjustable bed  
Pattes de bois seulement | Wood leg only  
K 560 - Q 561 - S 563

King Queen Simple | Single  
EXT: 87x88x72 69x88x72 49x88x72  
INT: 78x82x12 61x82x12 40x82x12

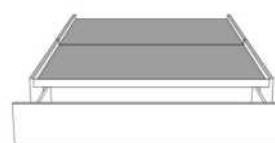

Rangement à tiroir frontal  
With Front Drawer  
K 540 - Q 541 - D 542

1 position de matelas à 10,25" du plancher  
1 mattress position at 10,25" from the floor



Rangement à tiroir latéraux  
With Side Drawers  
K 550 - Q 551 (2 tiroirs | drawers)  
D 552 - S 553 (1 tiroir | drawer)

1 position de matelas à 10,25" du plancher  
1 mattress position at 10,25" from the floor

Les illustrations sont génériques et n'indiquent pas tous les détails de coutures. | The sketches are generic and do not reflect all sewing details.



Tête de lit avec oreilles  
Headboard with wings

## NEIGE 56" H

### GROUPE C

Tête de lit AVEC OREILLES - Choisissez votre base - voir liste de prix 99905 BASE C.

### OPTIONS :

Clous décoratifs : Clous MOYEN ½ po sur le devant de l'oreille de la tête de lit, AJOUTEZ \$150.

Spécifiez couleur des clous sur votre commande: BRASS - SILVER ou COPPER.

Extérieur DOS de la tête de lit FINI ajoutez:

En TISSU: King \$140, Queen \$125, Double \$115, Simple \$90.

Description	L x P x H	Cuir						Tissu		
		10	20	30	40	50	60	A	B	C
				Bronx Hugo Illusion Tucson Utah Vintage Wild Laredo Yukon	Cavallo Princess Santiago Sensation Sunset Trina Victoria	Bull Cassiope Dublin	Caress Ultrasued		COM	alta
400 TETE DE LIT KING	87X11X56							2650	2790	2925
401 TETE DE LIT QUEEN	69X11X56							2250	2375	2500
402 TETE DE LIT DOUBLE	64X11X56							2065	2175	2290
403 TETE DE LIT SIMPLE	49X11X56							1640	1715	1790

# NEIGE

Tête de lit avec oreilles | Headboard with wings

400 King - 401 Queen - 402 Double - 403 Simple | Single

Pour les dimensions des bases; Voir la liste de prix 99905  
For the dimensions of the bed bases; See Price list 99905

Option de clous | Nail options



Silver - Copper - Brass  
1/2" diamètre



## 4" Base contour LARGE | WIDE contour Base

### DIMENSIONS

Lit grandeur complète  
Complete bed size

Base: 12" Haut | Height

L x P/D x H

K  
Q  
D  
S

87" x 90" x 56"  
69" x 90" x 56"  
64" x 86" x 56"  
49" x 86" x 56"



\* Avec pattes | \*With Legs  
K 410 - Q 411 - D 412 - S 413

2 positions de matelas à 9,75" ou 6,5" du plancher  
2 mattress position from 9,75" or 6,5" from the floor



Anti-poussière | No Dust  
K 420 - Q 421 - D 422 - S 423

2 positions de matelas à 9,75" ou 6,5" du plancher  
2 mattress position from 9,75" or 6,5" from the floor

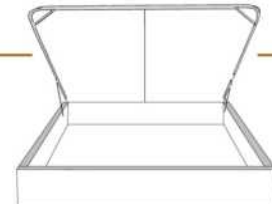

Avec rangement | With Storage  
K 430 - Q 431

1 position de matelas à 10,25" du plancher  
1 mattress position at 10,25" from the floor



Rangement à tiroir frontal  
With Front Drawer  
K 440 - Q 441 - D 442

1 position de matelas à 10,25" du plancher  
1 mattress position at 10,25" from floor



Rangement à tiroir latéraux  
With Side Drawers  
K 450 - Q 451 (2 tiroirs | drawers)  
D 452 - S 453 (1 tiroir | drawer)

1 position de matelas à 10,25" du plancher  
1 mattress position at 10,25" from floor

## 2" Base contour MINCE | NARROW contour Base

### DIMENSIONS

Lit grandeur complète  
Complete bed size

Base: 12" Haut | Height

L x P/D x H

K  
Q  
D  
S

87" x 88" x 56"  
69" x 88" x 56"  
64" x 84" x 56"  
49" x 84" x 56"



\* Avec pattes | \*With Legs  
K 510 - Q 511 - D 512 - S 513

1 position de matelas à 10,25" du plancher  
1 mattress position at 10,25" from floor



Anti-poussière | No Dust  
K 520 - Q 521 - D 522 - S 523

1 position de matelas à 10,25" du plancher  
1 mattress position at 10,25" from floor

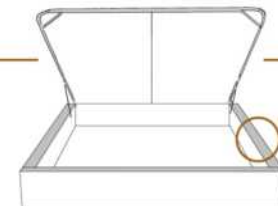

Avec rangement | With Storage  
\*\*1" plus large | \*\*1" wider  
K 530 - Q 531

1 position de matelas à 10,25" du plancher  
1 mattress position at 10,25" from floor



Lit réglable | Adjustable bed  
Pattes de bois seulement | Wood leg only  
K 560 - Q 561 - S 563

King Queen Simple|Single  
EXT: 87x87x56 69x87x56 49x87x56  
INT: 78x82x12 61x82x12 40x82x12

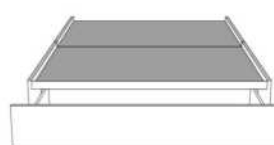

Rangement à tiroir frontal  
With Front Drawer  
K 540 - Q 541 - D 542

1 position de matelas à 10,25" du plancher  
1 mattress position at 10,25" from floor



Rangement à tiroir latéraux  
With Side Drawers  
K 550 - Q 551 (2 tiroirs | drawers)  
D 552 - S 553 (1 tiroir | drawer)

1 position de matelas à 10,25" du plancher  
1 mattress position at 10,25" from floor

Les illustrations sont génériques et n'indiquent pas tous les détails de coutures. | The sketches are generic and do not reflect all sewing details.



## RACHEL

### GROUPE A

Tête de lit SANS oreilles - Choisissez votre base - Voir liste de prix 99900 BASE L.

Extérieur DOS de la TÊTE de LIT FINI ajoutez:

- en CUIR: King \$440, Queen \$365, Double \$340, Simple \$265.

- en TISSU: King \$140, Queen \$125, Double \$115, Simple \$90.

Description	L x P x H	Cuir						Tissu		
		10	20	30	40	50	60	A	B COM	C alta
				Bronx Hugo Illusion Tucson Utah Vintage Wild Laredo Yukon	Cavallo Princess Santiago Sensation Sunset Trina Victoria	Bull Cassiope Dublin	Caress Ultrasued			
400 TETE DE LIT KING	87X4X49	2225	2515	2800	3090	3375	3665	1415	1540	1665
401 TETE DE LIT QUEEN	69X4X49	2015	2275	2540	2800	3065	3325	1200	1275	1350
402 TETE DE LIT DOUBLE	64X4X49	1840	2090	2340	2590	2840	3090	1150	1215	1275
403 TETE DE LIT SIMPLE	49X4X49	1690	1890	2090	2290	2490	2690	915	965	1015



# RACHEL

Tête de lit sans oreilles | Headboard without wings

400 King - 401 Queen - 402 Double - 403 Simple | Single

Pour les dimensions des bases; Voir la liste de prix 99900  
For the dimensions of the bed bases; See Price list 99900

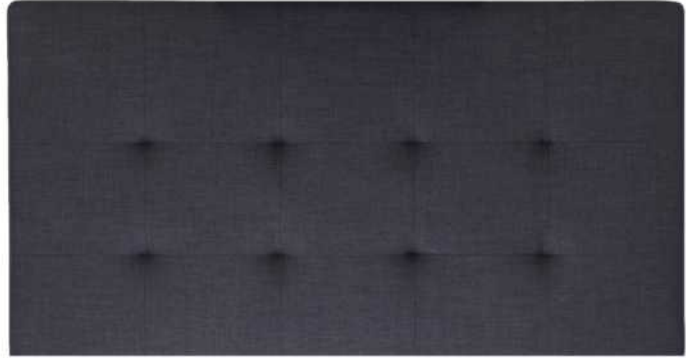

## 4" Base contour LARGE | WIDE contour Base

### DIMENSIONS

Lit grandeur complète  
Complete bed size

Base: 12" Haut | Height

L x P/D x H

K  
Q  
D  
S

87" x 90" x 49"  
69" x 90" x 49"  
64" x 86" x 49"  
49" x 86" x 49"



\* Avec pattes | \*With Legs  
K 410 - Q 411 - D 412 - S 413

2 positions de matelas à 9,75" ou 6,5" du plancher  
2 mattress position from 9,75" or 6,5" from the floor



Anti-poussière | No Dust  
K 420 - Q 421 - D 422 - S 423

2 positions de matelas à 9,75" ou 6,5" du plancher  
2 mattress position from 9,75" or 6,5" from the floor

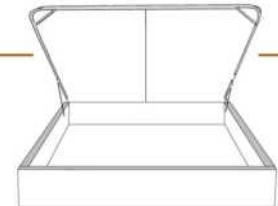

Avec rangement | With Storage  
K 430 - Q 431

1 position de matelas à 10,25" du plancher  
1 mattress position at 10,25" from the floor



Rangement à tiroir frontal  
With Front Drawer  
K 440 - Q 441 - D 442

1 position de matelas à 10,25" du plancher  
1 mattress position at 10,25" from the floor



Rangement à tiroir latéraux  
With Side Drawers  
K 450 - Q 451 (2 tiroirs | drawers)  
D 452 - S 453 (1 tiroir | drawer)

1 position de matelas à 10,25" du plancher  
1 mattress position at 10,25" from the floor

## 2" Base contour MINCE | NARROW contour Base

### DIMENSIONS

Lit grandeur complète  
Complete bed size

Base: 12" Haut | Height

L x P/D x H

K  
Q  
D  
S

87" x 88" x 49"  
69" x 88" x 49"  
64" x 84" x 49"  
49" x 84" x 49"



\* Avec pattes | \*With Legs  
K 510 - Q 511 - D 512 - S 513

1 position de matelas à 10,25" du plancher  
1 mattress position at 10,25" from the floor



Anti-poussière | No Dust  
K 520 - Q 521 - D 522 - S 523

1 position de matelas à 10,25" du plancher  
1 mattress position at 10,25" from the floor

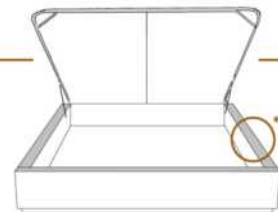

Avec rangement | With Storage  
\*\*1" plus large | \*\*1" wider  
K 530 - Q 531

1 position de matelas à 10,25" du plancher  
1 mattress position at 10,25" from the floor



Lit réglable | Adjustable bed  
Pattes de bois seulement | Wood leg only  
K 560 - Q 561 - S 563

King Queen Simple|Single  
EXT: 87x88x49 69x88x49 49x88x49  
INT: 78x82x12 61x82x12 40x82x12

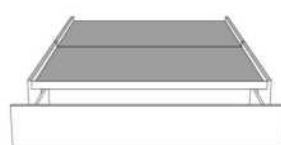

Rangement à tiroir frontal  
With Front Drawer  
K 540 - Q 541 - D 542

1 position de matelas à 10,25" du plancher  
1 mattress position at 10,25" from the floor



Rangement à tiroir latéraux  
With Side Drawers  
K 550 - Q 551 (2 tiroirs | drawers)  
D 552 - S 553 (1 tiroir | drawer)

1 position de matelas à 10,25" du plancher  
1 mattress position at 10,25" from the floor

Les illustrations sont génériques et n'indiquent pas tous les détails de coutures. | The sketches are generic and do not reflect all sewing details.



## RIHANNA

GROUPE C

Tête de lit SANS oreilles - Choisissez votre base - Voir liste de prix 99900 BASE L.

Extérieur DOS de la tête de lit FINI en tissu ajoutez: King \$140, Queen \$125, Double \$115, Simple \$90.

Description	L x P x H	Cuir						Tissu		
		10	20	30	40	50	60	A	B COM	C alta
				Bronx Hugo Illusion Tucson Utah Vintage Wild Laredo Yukon	Cavallo Princess Santiago Sensation Sunset Trina Victoria	Bull Cassiope Dublin	Caress Ultrasued			
400 TETE DE LIT KING	87X4X57							2650	2790	2925
401 TETE DE LIT QUEEN	69X4X57							2250	2375	2500
402 TETE DE LIT DOUBLE	64X4X57							2065	2175	2290
403 TETE DE LIT SIMPLE	49X4X57							1640	1715	1790

# RIHANNA

Tête de lit sans oreilles | Headboard without wings

400 King - 401 Queen - 402 Double - 403 Simple | Single

Pour les dimensions des bases: Voir la liste de prix 99900  
For the dimensions of the bed bases: See Price list 99900



## 4" Base contour LARGE | WIDE contour Base

### DIMENSIONS

Lit grandeur complète  
Complete bed size

Base: 12" Haut | Height

L x P/D x H

K	87" x 90" x 57"
Q	69" x 90" x 57"
D	64" x 86" x 57"
S	49" x 86" x 57"



\*Avec pattes | \*With Legs  
K 410 - Q 411 - D 412 - S 413

2 positions de matelas à 9,75" ou 6,5" du plancher  
2 mattress position from 9,75" or 6,5" from the floor



Anti-poussière | No Dust  
K 420 - Q 421 - D 422 - S 423

2 positions de matelas à 9,75" ou 6,5" du plancher  
2 mattress position from 9,75" or 6,5" from the floor

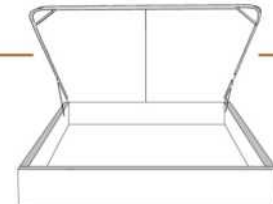

Avec rangement | With Storage  
K 430 - Q 431

1 position de matelas à 10,25" du plancher  
1 mattress position at 10,25" from floor

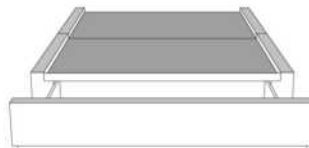

Rangement à tiroir frontal  
With Front Drawer

K 440 - Q 441 - D 442

1 position de matelas à 10,25" du plancher  
1 mattress position at 10,25" from floor



Rangement à tiroir latéraux  
With Side Drawers  
K 450 - Q 451 (2 tiroirs | drawers)  
D 452 - S 453 (1 tiroir | drawer)

1 position de matelas à 10,25" du plancher  
1 mattress position at 10,25" from floor

## 2" Base contour MINCE | NARROW contour Base

### DIMENSIONS

Lit grandeur complète  
Complete bed size

Base: 12" Haut | Height

L x P/D x H

K	87" x 88" x 57"
Q	69" x 88" x 57"
D	64" x 84" x 57"
S	49" x 84" x 57"



\*Avec pattes | \*With Legs  
K 510 - Q 511 - D 512 - S 513

1 position de matelas à 10,25" du plancher  
1 mattress position at 10,25" from floor



Anti-poussière | No Dust  
K 520 - Q 521 - D 522 - S 523

1 position de matelas à 10,25" du plancher  
1 mattress position at 10,25" from floor

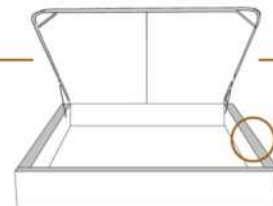

Avec rangement | With Storage  
\*\*1" plus large | \*\*1" wider  
K 530 - Q 531

1 position de matelas à 10,25" du plancher  
1 mattress position at 10,25" from floor



Lit réglable | Adjustable bed  
Pattes de bois seulement | Wood leg only  
K 560 - Q 561 - S 563

	King	Queen	Simple Single
EXT:	87x88x57	69x88x57	49x88x57
INT:	78x82x12	61x82x12	40x82x12

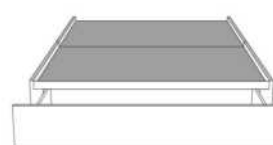

Rangement à tiroir frontal  
With Front Drawer  
K 540 - Q 541 - D 542

1 position de matelas à 10,25" du plancher  
1 mattress position at 10,25" from floor



Rangement à tiroir latéraux  
With Side Drawers  
K 550 - Q 551 (2 tiroirs | drawers)  
D 552 - S 553 (1 tiroir | drawer)

1 position de matelas à 10,25" du plancher  
1 mattress position at 10,25" from floor

Les illustrations sont génériques et n'indiquent pas tous les détails de coutures. | The sketches are generic and do not reflect all sewing details.





## ROBIN

### GROUPE C

Tête de lit SANS oreilles - Choisissez votre base - Voir liste de prix 99900 BASE L.

CARACTÉRISTIQUES: Coussins tête de lit ajustable 2 positions.

COMBO: Recouvrement #1 lit entier. Recouvrement #2 Coussins tête de lit ajustable.

Extérieur DOS de la TÊTE de LIT FINI ajoutez:

- en CUIR: King \$440, Queen \$365.

- en TISSU: King \$140, Queen \$125.

Description	L x P x H	Cuir						Tissu		
		10	20	30 Bronx Hugo Illusion Tucson Utah Vintage Wild Laredo Yukon	40 Cavallo Princess Santiago Sensation Sunset Trina Victoria	50 Bull Cassiope Dublin	60 Caress Ultrasued	A	B COM	C alta
400 TETE DE LIT KING	87X12X46/41	4125	4465	4800	5140	5475	5815	2650	2790	2925
401 TETE DE LIT QUEEN	69X12X46/41	3250	3515	3775	4040	4300	4565	2250	2375	2500

# ROBIN



Tête de lit sans oreilles | Headboard without wings

400 King - 401 Queen

Pour les dimensions des bases; Voir la liste de prix 99900  
For the dimensions of the bed bases; See Price list 99900

## 4" Base contour LARGE | WIDE contour Base

### DIMENSIONS

Lit grandeur complète  
Complete bed size

Base: 12" Haut | Height

L x P/D x H

87" x 98" x 46/41"

69" x 98" x 46/41"

K  
Q



\*Avec pattes | \*With Legs  
K 410 - Q 411

2 positions de matelas à 9,75" ou 6,5" du plancher  
2 mattress position from 9,75" or 6,5" from the floor



Anti-poussière | No Dust  
K 420 - Q 421

2 positions de matelas à 9,75" ou 6,5" du plancher  
2 mattress position from 9,75" or 6,5" from the floor

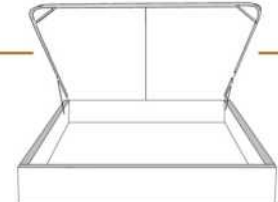

Avec rangement | With Storage  
K 430 - Q 431

1 position de matelas à 10,25" du plancher  
1 mattress position at 10,25" from the floor



Rangement à tiroir frontal  
With Front Drawer  
K 440 - Q 441

1 position de matelas à 10,25" du plancher  
1 mattress position at 10,25" from the floor



Rangement à tiroir latéraux  
With Side Drawers  
K 450 - Q 451 (2 tiroirs | drawers)

1 position de matelas à 10,25" du plancher  
1 mattress position at 10,25" from the floor

## 2" Base contour MINCE | NARROW contour Base

### DIMENSIONS

Lit grandeur complète  
Complete bed size

Base: 12" Haut | Height

L x P/D x H

87" x 96" x 46/41"

69" x 96" x 46/41"

K  
Q



\*Avec pattes | \*With Legs  
K 510 - Q 511

1 position de matelas à 10,25" du plancher  
1 mattress position at 10,25" from the floor



Anti-poussière | No Dust  
K 520 - Q 521

1 position de matelas à 10,25" du plancher  
1 mattress position at 10,25" from the floor

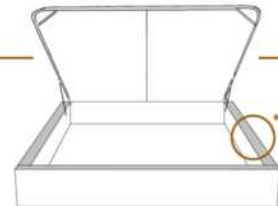

Avec rangement | With Storage  
\*\*1" plus large | \*\*1" wider  
K 530 - Q 531

1 position de matelas à 10,25" du plancher  
1 mattress position at 10,25" from the floor



Lit réglable | Adjustable bed  
Pattes de bois seulement | Wood leg only  
K 560 - Q 561

King Queen  
EXT: 87x96x46/41 69x96x46/41  
INT: 78x82x12 61x82x12

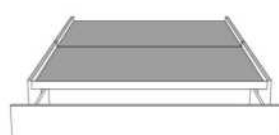

Rangement à tiroir frontal  
With Front Drawer  
K 540 - Q 541

1 position de matelas à 10,25" du plancher  
1 mattress position at 10,25" from the floor



Rangement à tiroir latéraux  
With Side Drawers  
K 550 - Q 551 (2 tiroirs | drawers)

1 position de matelas à 10,25" du plancher  
1 mattress position at 10,25" from the floor

Les illustrations sont génériques et n'indiquent pas tous les détails de coutures. | The sketches are generic and do not reflect all sewing details.



## SOFIA

### GROUPE C

Tête de lit SANS oreilles - Choisissez votre base - Voir liste de prix 99900 BASE L.

### OPTIONS :

Clous décoratifs : Clous MOYEN ½ po alentour de l'appliqué, AJOUTEZ : King \$240, Queen \$215, Double \$200, Simple \$190.  
Spécifiez couleur des clous sur votre commande: BRASS - SILVER ou COPPER.

COMBO disponible : Appliqué peut être fait dans une couleur contrastante. Voir tableau COMBO du livret Connaissance des produits.

Extérieur DOS de la TÊTE de LIT FINI ajoutez:

- en CUIR: King \$440, Queen \$365, Double \$340, Simple \$265.
- en TISSU: King \$140, Queen \$125, Double \$115, Simple \$90.

Description	L x P x H	Cuir						Tissu		
		10	20	30 Bronx Hugo Illusion Tucson Utah Vintage Wild Laredo Yukon	40 Cavallo Princess Santiago Sensation Sunset Trina Victoria	50 Bull Cassiope Dublin	60 Caress Ultrasued	A	B COM	C alta
400 TETE DE LIT KING	87X6X56	4125	4465	4800	5140	5475	5815	2650	2790	2925
401 TETE DE LIT QUEEN	69X6X56	3250	3515	3775	4040	4300	4565	2250	2375	2500
402 TETE DE LIT DOUBLE	64X6X56	3115	3365	3615	3865	4115	4365	2065	2175	2290
403 TETE DE LIT SIMPLE	49X6X56	2400	2600	2800	3000	3200	3400	1640	1715	1790

# SOFIA

Tête de lit avec oreilles | Headboard with wings

400 King - 401 Queen - 402 Double - 403 Simple | Single

Pour les dimensions des bases; Voir la liste de prix 99900  
For the dimensions of the bed bases; See Price list 99900

Option de clous | Nail options



Silver - Copper - Brass  
1/2" diamètre



## 4" Base contour LARGE | WIDE contour Base

### DIMENSIONS

Lit grandeur complète  
Complete bed size

Base: 12" Haut | Height

L x P/D x H

K	87" x 91" x 56"
Q	69" x 91" x 56"
D	64" x 87" x 56"
S	49" x 87" x 56"



\* Avec pattes | \* With Legs  
K 410 - Q 411 - D 412 - S 413

2 positions de matelas à 9,75" ou 6,5" du plancher  
2 mattress position from 9,75" or 6,5" from the floor



Anti-poussière | No Dust  
K 420 - Q 421 - D 422 - S 423

2 positions de matelas à 9,75" ou 6,5" du plancher  
2 mattress position from 9,75" or 6,5" from the floor

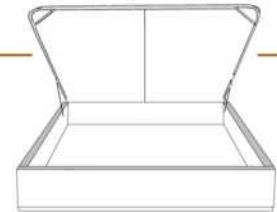

Avec rangement | With Storage  
K 430 - Q 431

1 position de matelas à 10,25" du plancher  
1 mattress position at 10,25" from the floor



Rangement à tiroir frontal  
With Front Drawer  
K 440 - Q 441 - D 442

1 position de matelas à 10,25" du plancher  
1 mattress position at 10,25" from the floor



Rangement à tiroir latéraux  
With Side Drawers  
K 450 - Q 451 (2 tiroirs | drawers)  
D 452 - S 453 (1 tiroir | drawer)

1 position de matelas à 10,25" du plancher  
1 mattress position at 10,25" from the floor

## 2" Base contour MINCE | NARROW contour Base

### DIMENSIONS

Lit grandeur complète  
Complete bed size

Base: 12" Haut | Height

L x P/D x H

K	87" x 89" x 56"
Q	69" x 89" x 56"
D	64" x 85" x 56"
S	49" x 85" x 56"



\* Avec pattes | \* With Legs  
K 510 - Q 511 - D 512 - S 513

1 position de matelas à 10,25" du plancher  
1 mattress position at 10,25" from the floor



Anti-poussière | No Dust  
K 520 - Q 521 - D 522 - S 523

1 position de matelas à 10,25" du plancher  
1 mattress position at 10,25" from the floor

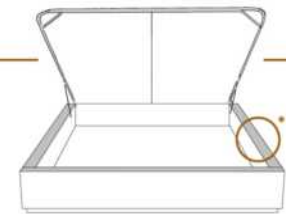

Avec rangement | With Storage  
\*\*1" plus large | \*\*1" wider  
K 530 - Q 531

1 position de matelas à 10,25" du plancher  
1 mattress position at 10,25" from the floor



Lit réglable | Adjustable bed  
Pattes de bois seulement | Wood leg only  
K 560 - Q 561 - S 563

King Queen Simple|Single  
EXT: 87x90x56 69x90x56 49x90x56  
INT: 78x82x12 61x82x12 40x82x12

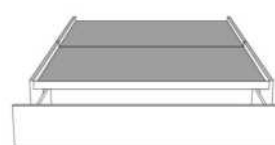

Rangement à tiroir frontal  
With Front Drawer  
K 540 - Q 541 - D 542

1 position de matelas à 10,25" du plancher  
1 mattress position at 10,25" from the floor



Rangement à tiroir latéraux  
With Side Drawers  
K 550 - Q 551 (2 tiroirs | drawers)  
D 552 - S 553 (1 tiroir | drawer)

1 position de matelas à 10,25" du plancher  
1 mattress position at 10,25" from the floor

Les illustrations sont génériques et n'indiquent pas tous les détails de coutures. | The sketches are generic and do not reflect all sewing details.



## WAVE

PATTES: Indiquez clairement la couleur des pattes LG174 pour les ITEMS 380, 360, 304, 314.

ITEMS 380, 360, 304 & 314 incluent 3 traverses en bois, avec pattes centrales préinstallées à la position haute 8 1/2 po hors tout. Ajustable à une position plus basse 6 po hors tout (inclus 3 pattes centrales 4 1/2 po). Panneau en bois particule inclus.

LIT AVEC RANGEMENT: Panneau en contreplaqué inclus.

OPTION: Extérieur DOS de la TÊTE de LIT FINI ajoutez:  
En CUIR: King \$175, Queen \$145, Double \$135, Simple \$105.  
En TISSU: King \$140, Queen \$125, Double \$115, Simple \$90.

Description	L x P x H	Cuir						Tissu		
		10	20	30 Bronx Hugo Illusion Tucson Utah Vintage Wild Laredo Yukon	40 Cavallo Princess Santiago Sensation Sunset Trina Victoria	50 Bull Cassiope Dublin	60 Caress Ultrasued	A	B COM	C alta
304 LIT DOUBLE	72X92X41/11	4750	5090	5425	5765	6100	6440	3075	3240	3400
314 LIT SIMPLE	57X92X41/11	4240	4590	4940	5290	5640	5990	2815	2965	3115
360 LIT QUEEN	78X96X41/11	5150	5540	5925	6315	6700	7090	3250	3415	3575
365 LIT KING AVEC RANGEMENT	94X96X41/11	6625	7065	7500	7940	8375	8815	4700	4890	5075
366 LIT QUEEN AVEC RANGEMENT	78X96X41/11	5590	5965	6340	6715	7090	7465	4115	4300	4490
367 LIT DOUBLE AVEC RANGEMENT	72X92X41/11	5150	5500	5850	6200	6550	6900	3900	4075	4250
368 LIT SIMPLE AVEC RANGEMENT	57X92X41/11	4690	5025	5365	5700	6040	6375	3625	3815	4000
380 LIT KING	94X96X41/11	5975	6425	6875	7325	7775	8225	3550	3750	3950

# Lit **WAVE** Bed

## Lit régulier | *Regular Bed*

380 King | 360 Queen | 304 Double | 314 Simple/ *Single*

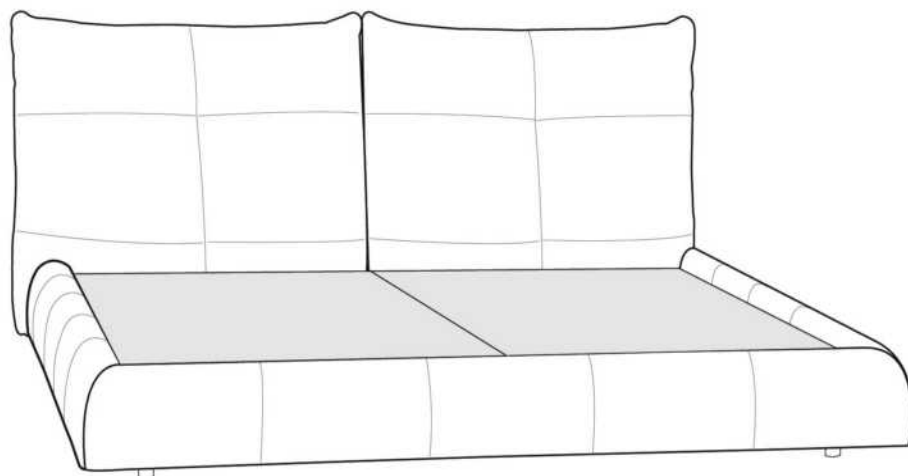

## Lit avec rangement | *Bed with storage*

365 King | 366 Queen | 367 Double | 368 Simple/ *Single*

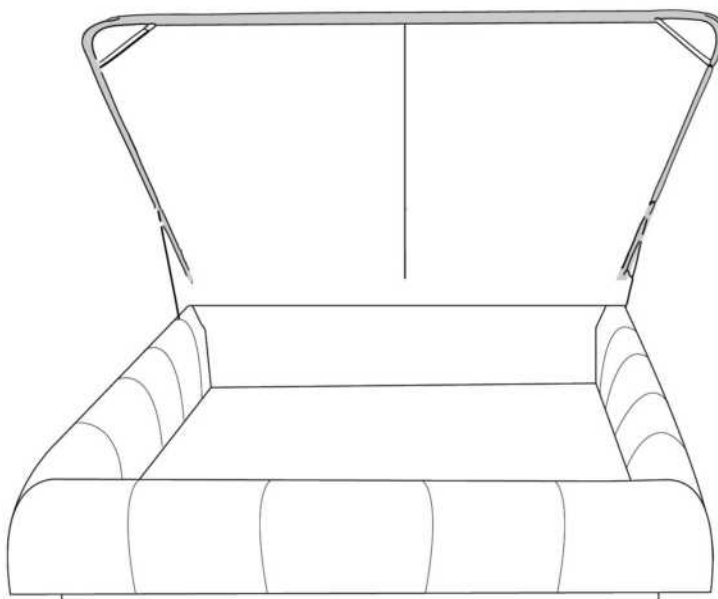

[www.jaymar.ca](http://www.jaymar.ca)

Les illustrations sont génériques et n'indiquent pas tous les détails de coutures.  
The sketches are generic and do not reflect all sewing details.

R: 2016-02



## ZEN

### GROUPE C

Tête de lit SANS oreilles - Choisissez votre base - Voir liste de prix 99900 BASE L.

CARACTÉRISTIQUES: Coussins tête de lit ajustable 3 positions.

Extérieur DOS de la TÊTE de LIT FINI ajoutez:

- en CUIR: King \$440, Queen \$365.

- en TISSU: King \$140, Queen \$125.

Description	L x P x H	Cuir						Tissu		
		10	20	30	40	50	60	A	B	C
				Bronx Hugo Illusion Tucson Utah Vintage Wild Laredo Yukon	Cavallo Princess Santiago Sensation Sunset Trina Victoria	Bull Cassiopé Dublin	Caress Ultrasued		COM	alta
400 TETE DE LIT KING	87 x 9 x 47	4125	4465	4800	5140	5475	5815	2650	2790	2925
401 TETE DE LIT QUEEN	69 x 9 x 47	3250	3515	3775	4040	4300	4565	2250	2375	2500



# ZEN

Tête de lit sans oreilles | Headboard without wings

400 King - 401 Queen

Pour les dimensions des bases; Voir la liste de prix 99900  
For the dimensions of the bed bases; See Price list 99900

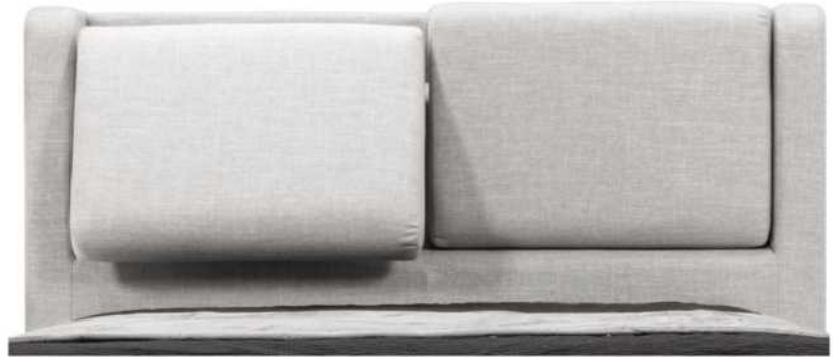

## 4" Base contour LARGE | WIDE contour Base

### DIMENSIONS

Lit grandeur complète  
Complete bed size

Base: 12" Haut | Height

L x P/D x H

87" x 95" x 47"

69" x 95" x 47"

K  
Q



\*Avec pattes | \*With Legs  
K 410 - Q 411

2 positions de matelas à 9,75" ou 6,5" du plancher  
2 mattress position from 9,75" or 6,5" from the floor



Anti-poussière | No Dust  
K 420 - Q 421

2 positions de matelas à 9,75" ou 6,5" du plancher  
2 mattress position from 9,75" or 6,5" from the floor

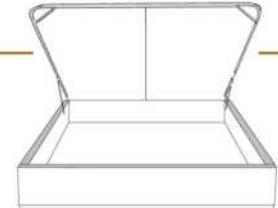

Avec rangement | With Storage  
K 430 - Q 431

1 position de matelas à 10,25" du plancher  
1 mattress position at 10,25" from floor



Rangement à tiroir frontal  
With Front Drawer  
K 440 - Q 441

1 position de matelas à 10,25" du plancher  
1 mattress position at 10,25" from floor



Rangement à tiroir latéraux  
With Side Drawers  
K 450 - Q 451 (2 tiroirs | drawers)

1 position de matelas à 10,25" du plancher  
1 mattress position at 10,25" from floor

## 2" Base contour MINCE | NARROW contour Base

### DIMENSIONS

Lit grandeur complète  
Complete bed size

Base: 12" Haut | Height

L x P/D x H

87" x 93" x 47"

69" x 93" x 47"

K  
Q



\*Avec pattes | \*With Legs  
K 510 - Q 511

1 position de matelas à 10,25" du plancher  
1 mattress position at 10,25" from floor



Anti-poussière | No Dust  
K 520 - Q 521

1 position de matelas à 10,25" du plancher  
1 mattress position at 10,25" from floor

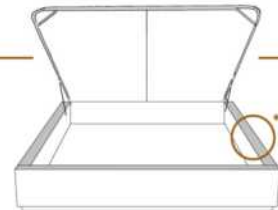

Avec rangement | With Storage  
\*\*1" plus large | \*\*1" wider  
K 530 - Q 531

1 position de matelas à 10,25" du plancher  
1 mattress position at 10,25" from floor



Lit réglable | Adjustable bed  
Pattes de bois seulement | Wood leg only  
K 560 - Q 561

King Queen  
EXT: 87x93x47 69x93x47  
INT: 78x82x12 61x82x12

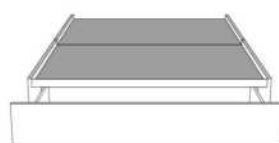

Rangement à tiroir frontal  
With Front Drawer  
K 540 - Q 541

1 position de matelas à 10,25" du plancher  
1 mattress position at 10,25" from floor



Rangement à tiroir latéraux  
With Side Drawers  
K 550 - Q 551 (2 tiroirs | drawers)

1 position de matelas à 10,25" du plancher  
1 mattress position at 10,25" from floor

Les illustrations sont génériques et n'indiquent pas tous les détails de coutures. | The sketches are generic and do not reflect all sewing details.