



Liste de prix CDN

Designer

<u>Code Client</u>	<u>FT999</u>
<u>Nom Client</u>	<u>JAYMAR LISTE DE PRIX</u>
<u>Adresse</u>	<u>FOR PRICE LIST</u>
	<u> </u>



Liste de prix CDN

00200

Factory Select: \$125.

Pour commander "Couleur Traditionnelle" (Tons de bruns): code 3220#1.

Pour commander "Couleur Neutre" (Beige, noir or blanc): code 3221#1.

Pour commander "Couleur Euro" (Brick, Rouge, Jaune ou Bleu): code 3222#1.

Description	L x P x H	Cuir						Tissu		
		10	20	30	40	50	60	A	B COM	C alta
				Bronx Hugo Illusion Tucson Utah Vintage Wild Laredo Yukon	Cavallo Princess Santiago Sensation Sunset Trina Victoria	Bull Cassiope Dublin	Caress Ultrasued			
006 POUF	19X19X17	425	445	465	485	500	520	270	295	320
181 POUF ROND	16X16X16	415	440	465	490	515	540	270	295	320



Liste de prix CDN

00224

Spécifiez sur votre commande:

Patte: LG8 en bois (spécifiez couleur) ou LG64 métal.
Option Clous décoratifs: Surcharge \$65.

En commandant ce modèle, spécifier avec quel modèle Jaymar il sera associé afin de sélectionner la couture appropriée.

Description	L x P x H	Cuir						Tissu		
		10	20	30	40	50	60	A	B COM	C alta
				Bronx Hugo Illusion Tucson Utah Vintage Wild Laredo Yukon	Cavallo Princess Santiago Sensation Sunset Trina Victoria	Bull Cassiope Dublin	Caress Ultrasued			
124 POUF AVEC RANGEMENT	36X24X18	1085	1190	1295	1400	1510	1615	865	910	950



Liste de prix CDN

00236

Spécifiez sur votre commande:

Pattes: LG8 en bois (spécifiez couleur) ou LG64 métal.
Options Clous décoratifs: Surcharge \$95.

En commandant ce modèle, spécifier avec quel modèle Jaymar il sera associé afin de sélectionner la couture appropriée.

Description	L x P x H	Cuir						Tissu		
		10	20	30	40	50	60	A	B COM	C alta
				Bronx Hugo Illusion Tucson Utah Vintage Wild Laredo Yukon	Cavallo Princess Santiago Sensation Sunset Trina Victoria	Bull Cassiope Dublin	Caress Ultrasued			
124 POUF AVEC RANGEMENT	36X36X18	1270	1375	1485	1590	1695	1800	1095	1140	1185



Liste de prix CDN

00252

Description	L x P x H	Cuir						Tissu		
		10	20	30 Bronx Hugo Illusion Tucson Utah Vintage Wild Laredo Yukon	40 Cavallo Princess Santiago Sensation Sunset Trina Victoria	50 Bull Cassiope Dublin	60 Caress Ultrasued	A	B COM	C alta
115 GRAND OTTOMAN	52X25X18	970	1065	1160	1250	1345	1440	745	790	835



APPUI-BRAS/ARMREST

Porte-gobelet en métal inclus; spécifiez couleur noir mat, acier-brossé ou brun.

Description	L x P x H	Cuir						Tissu		
		10	20	30	40	50	60	A	B COM	C alta
				Bronx Hugo Illusion Tucson Utah Vintage Wild Laredo Yukon	Cavallo Princess Santiago Sensation Sunset Trina Victoria	Bull Cassiope Dublin	Caress Ultrasued			
149 APPUI-BRAS UNIVERSEL - 1 PORTE-GOBELET	6.5X20X4.5/10	245	265	285	300	320	340	190	195	200
193 APPUI-BRAS UNIVERSEL - 2 PORTE-GOBELETS	6.5X20X4.5/10	270	290	310	325	345	365	200	215	225



Liste de prix CDN

RONDO TABLE

Option: Dessus de table plexiglas 190\$.

Description	L x P x H	Cuir						Tissu		
		10	20	30	40	50	60	A	B COM	C alta
				Bronx Hugo Illusion Tucson Utah Vintage Wild Laredo Yukon	Cavallo Princess Santiago Sensation Sunset Trina Victoria	Bull Cassiopé Dublin	Caress Ultrasued			
077 TABLE REMBOURREE	42X42X12	610	650	695	740	785	825	420	450	485



204

Idéal pour salle à manger. Confort supérieur avec mousse mémoire.

Factory Select pouf rond ou carré 19": \$145.

Factory Select pouf rond ou carré 26": \$185.

Pour commander "Couleur Traditionnelle" (Tons de bruns): code 3220#1.

Pour commander "Couleur Neutre" (Beige, noir or blanc): code 3221#1.

Pour commander "Couleur Euro" (Brick, Rouge, Jaune ou Bleu): code 3222#1.

Description	L x P x H	Cuir						Tissu		
		10	20	30	40	50	60	A	B COM	C alta
				Bronx Hugo Illusion Tucson Utah Vintage Wild Laredo Yukon	Cavallo Princess Santiago Sensation Sunset Trina Victoria	Bull Cassiope Dublin	Caress Ultrasued			
182 POUF ROND 19" HAUTEUR CHAISE	17x17x19	425	445	465	485	500	520	345	375	410
183 POUF ROND 26" HAUTEUR TABOURET BAR	17x17x26	520	550	585	615	645	675	440	465	490
184 POUF CARRÉ 19" HAUTEUR CHAISE	18x18x19	425	445	465	485	500	520	345	375	410
185 POUF CARRÉ 26" HAUTEUR TABOURET BAR	18x18x26	520	550	585	615	645	675	440	465	490



360

Ce fauteuil pivotant vient avec 3 coussins décoratifs (1 grand et 2 petits)

Spécifications:

Hauteur Siège: 16.5"
Profondeur de siège: 37"
Largeur de siège: 37"
Hauteur de bras: 29"

OPTIONS:

Combo : Recouvrement #2 sur les 3 coussins décoratifs (1 choix de couleur seulement).
Base pivotante en bois: Spécifier couleur

Description	L x P x H	Cuir						Tissu		
		10	20	30	40	50	60	A	B COM	C alta
				Bronx Hugo Illusion Tucson Utah Vintage Wild Laredo Yukon	Cavallo Princess Santiago Sensation Sunset Trina Victoria	Bull Cassiope Dublin	Caress Ultrasued			
015 FAUTEUIL PIVOTANT	47 x 41 x 29	1990	2050	2115	2175	2240	2300	1315	1360	1400



Liste de prix CDN

503

COMBO: Recouvrement #1: Dos. / Recouvrement #2: Siège et devant du siège.
 PRIX COMBO: Consultez le livret "Connaissance des Produits".

Description	L x P x H	Cuir						Tissu		
		10	20	30	40	50	60	A	B COM	C alta
				Bronx Hugo Illusion Tucson Utah Vintage Wild Laredo Yukon	Cavallo Princess Santiago Sensation Sunset Trina Victoria	Bull Cassiope Dublin	Caress Ultrasued			
015 FAUTEUIL PIVOTANT	31x31x31.5	1325	1385	1440	1495	1550	1610	1035	1095	1160



Liste de prix CDN

506

COMBO: Recouvrement #1: Dos et bras. / Recouvrement #2: Siège et devant du siège.
PRIX COMBO: Consultez le livret "Connaissance des produits".

OPTION: Base en bois: ajouter 65\$ (spécifier couleur).

Description	L x P x H	Cuir						Tissu		
		10	20	30	40	50	60	A	B COM	C alta
				Bronx Hugo Illusion Tucson Utah Vintage Wild Laredo Yukon	Cavallo Princess Santiago Sensation Sunset Trina Victoria	Bull Cassiope Dublin	Caress Ultrasued			
015 FAUTEUIL PIVOTANT	31X31X31.5	1260	1320	1385	1445	1510	1570	985	1040	1095



Liste de prix CDN

507

Spécifier couleur des pattes LG168 pour type 001.
COMBO: Recouvrement #2 sur les dossiers, sièges et appui-tête.

Description	L x P x H	Cuir						Tissu		
		10	20	30	40	50	60	A	B COM	C alta
				Bronx Hugo Illusion Tucson Utah Vintage Wild Laredo Yukon	Cavallo Princess Santiago Sensation Sunset Trina Victoria	Bull Cassiope Dublin	Caress Ultrasued			
001 FAUTEUIL	28.5X34X35	1335	1400	1470	1540	1610	1675	985	1040	1095
243 FAUTEUIL BERCANT PIVOTANT	28.5X34X35	1420	1495	1570	1645	1720	1795	1100	1140	1175



Liste de prix CDN

509

PATTES: LG153 bois; spécifiez couleurs des pattes.

CLOUS DÉCORATIFS: Sur fauteuil dos et base; ajouter 95\$. Spécifiez couleur des clous: Pewter ou Brass.

Description	L x P x H	Cuir						Tissu		
		10	20	30	40	50	60	A	B COM	C alta
				Bronx Hugo Illusion Tucson Utah Vintage Wild Laredo Yukon	Cavallo Princess Santiago Sensation Sunset Trina Victoria	Bull Cassiope Dublin	Caress Ultrasued			
001 FAUTEUIL	29X36X31	1550	1615	1675	1740	1800	1865	1125	1170	1215
006 POUF	23X22X14	660	715	770	825	885	940	515	525	540

ALPHA

CARACTÉRISTIQUES: Fauteuil berçant, pivotant & inclinable avec dos chauffant à une intensité de chaleur et support lombaire; système massage optionnel. Appui-tête & inclinable motorisé pleine jambe contrôlée par un bouton poussoir incluant ports USB 2.0 & C.
Rembourrage: Mousse haute résilience avec couche de mousse mémoire hybride. | **Couture:** En tissu et en cuir, petit fil.
Mécanisme: Inclinaison à grande ouverture; poids max. de 350 lb.

INCLUS: Coussin rondin pour appui-tête. 1 Pochette de rangement (item 299) pour télécommande avec 2 pochettes 5" x 6.5".

SPECS:

Choix de 3 largeurs d'assise 19", 21" ou 23" dans chaque grandeur (Petit 043, Moyen 273 et Grand 295) sans aucun frais.
Sur commande spéciale, largeur d'assise pouvant aller jusqu'à 33" de large.

Items:

043: Hauteur: Bras: 23.5" | Siège: 19" | Profondeur d'assise: 18.5" | Inclinable ouvert: 65" | Distance du mur: 17".
273: Hauteur: Bras: 24.5" | Siège: 20" | Profondeur d'assise: 19.5" | Inclinable ouvert: 69" | Distance du mur: 20".
295: Hauteur: Bras: 25.5" | Siège: 21" | Profondeur d'assise: 20.5" | Inclinable ouvert: 72" | Distance du mur: 22".

OPTION

Base en bois: Spécifier couleur.

Items 043-273 ou 295: Spécifier largeur d'assise 19", 21" ou 23".

Bloc-batterie (4000 mAh): \$250 ch

*Avec massage: ajoutez \$375.

*Système à massage en 4 zones avec 3 modes différents. Inclus télécommande sans fil qui contrôle le système à massage ainsi que l'appui-tête électrique.

Description	L x P x H	Cuir						Tissu		
		10	20	30	40	50	60	A	B	C
				Bronx Hugo Illusion Tucson Utah Vintage Wild Laredo Yukon	Cavallo Princess Santiago Sensation Sunset Trina Victoria	Bull Cassiope Dublin	Caress Ultrasued		COM	alta
043 FAUTEUIL INCLINABLE BERÇANT PIVOTANT	32/34/36x35x41	3575	3725	3875	4025	4175	4325	3190	3250	3315
273 MOYEN FAUTEUIL INCL. BERÇANT PIVOTANT	32/34/36x37x43	3575	3725	3875	4025	4175	4325	3190	3250	3315
295 GRAND FAUT. INCLINABLE BERÇANT PIVOTANT	32/34/36x35x46	3575	3725	3875	4025	4175	4325	3190	3250	3315
299 POCHE DE RANGEMENT	10x26	125	125	125	125	125	125	125	125	125



BETA

Fauteuil berçant, pivotant & inclinable avec dos chauffant à une intensité de chaleur & support lombaire; système massage optionnel. Appui-tête & inclinable motorisé pleine jambe contrôlée par un bouton poussoir incluant ports USB 2.0 & C.

Rembourrage: Mousse haute résilience avec couche de mousse mémoire hybride. | Couture: En tissu petit fil & en cuir, gros fil plat.

Mécanisme: Inclinaison à grande ouverture; poids max. de 350 lb.

INCLUS: Coussin rondin pour appui-tête. 1 Pochette de rangement (item 299) pour télécommande avec 2 pochettes 5" x 6.5".

SPECS:

Choix de 3 largeurs d'assise 19", 21" ou 23" dans chaque grandeur (043, 273 & 295) sans aucun frais.

Sur commande spéciale, largeur d'assise pouvant aller jusqu'à 33" de large.

043: Hauteur bras: 23" | Siège: 19" | Profondeur d'assise: 18.5" | Inclinable ouvert: 65" | Distance du mur: 17".

273: Hauteur bras: 24" | Siège: 20" | Profondeur d'assise: 19.5" | Inclinable ouvert: 69" | Distance du mur: 20".

295: Hauteur bras: 25" | Siège: 21" | Profondeur d'assise: 20.5" | Inclinable ouvert: 72" | Distance du mur: 22".

OPTION

Insertion de bois dans le bras: Spécifier couleur.

Base en bois: Spécifier couleur.

Items 043-273 ou 295: Spécifier largeur d'assise 19", 21" ou 23".

Bloc-Batterie (4000 mAh): \$250 ch

*Avec massage: ajoutez \$375.

*Système à massage en 4 zones avec 3 modes différents. Inclus télécommande sans fil qui contrôle le système à massage & l'appui-tête électrique.

Description	L x P x H	Cuir						Tissu		
		10	20	30	40	50	60	A	B COM	C alta
				Bronx Hugo Illusion Tucson Utah Vintage Wild Laredo Yukon	Cavallo Princess Santiago Sensation Sunset Trina Victoria	Bull Cassiope Dublin	Caress Ultrasued			
043 FAUTEUIL INCLINABLE BERÇANT PIVOTANT	30/32/34x35x41	3575	3725	3875	4025	4175	4325	3190	3250	3315
273 MOYEN FAUTEUIL INCL. BERÇANT PIVOTANT	30/32/34x37x43	3575	3725	3875	4025	4175	4325	3190	3250	3315
295 GRAND FAUT. INCLINABLE BERÇANT PIVOTANT	30/32/34x39x46	3575	3725	3875	4025	4175	4325	3190	3250	3315
299 POCHE DE RANGEMENT	10x26	125	125	125	125	125	125	125	125	125



DISCOVERY

CARACTÉRISQUES: Ce fauteuil pivotant vient avec un petit coussin de dos.

Spécifications:

Hauteur siège: 17"

Profondeur siège: 23"

Largeur siège: 22.5"

Hauteur bras: 27.5"

OPTIONS:

Cordonnet contrastant: en tissu ou en cuir - Spécifier le recouvrement.

Prix combo petit coussin de dos:

- Fauteuil en tissu / petit coussin de dos en cuir ajoutez 50\$ (Spécifier le cuir et la couleur)

- Fauteuil en cuir / petit coussin de dos en tissu aucun frais. (Spécifier le tissu et la couleur)

Base pivotante en bois: Spécifier couleur.

Description	L x P x H	Cuir						Tissu		
		10	20	30	40	50	60	A	B	C
				Bronx Hugo Illusion Tucson Utah Vintage Wild Laredo Yukon	Cavallo Princess Santiago Sensation Sunset Trina Victoria	Bull Cassiope Dublin	Caress Ultrasued		COM	alta
015 FAUTEUIL PIVOTANT	36.5 x 33.5 x 34	1625	1690	1750	1815	1875	1940	1125	1170	1215



ECHO

CARACTÉRISTIQUES: Fauteuil berçant, pivotant & inclinable avec dos chauffant à une intensité de chaleur et support lombaire; système massage optionnel. Appui-tête & inclinable motorisé pleine jambe contrôlée par un bouton poussoir incluant ports USB 2.0 & C.
Rembourrage: Mousse haute résilience avec couche de mousse mémoire hybride. | **Couture:** En tissu petit fil & en cuir, gros fil plat.
Mécanisme: Inclinaison à grande ouverture; poids max. de 350 lb.

INCLUS: Coussin rondin pour appui-tête. 1 Pochette de rangement (item 299) pour télécommande avec 2 pochettes 5" x 6.5".

SPECS:

Choix de 3 largeurs d'assise 19", 21" ou 23" dans chaque grandeur (Petit 043, Moyen 273 et Grand 295) sans aucun frais.
Sur commande spéciale, largeur d'assise pouvant aller jusqu'à 33" de large.

043: Hauteur bras: 24.5" | Siège: 19" | Profondeur d'assise: 18.5" | Inclinable ouvert: 65" | Distance du mur: 17".
273: Hauteur bras: 25.5" | Siège: 20" | Profondeur d'assise: 19.5" | Inclinable ouvert: 69" | Distance du mur: 20".
295: Hauteur bras: 26.5" | Siège: 21" | Profondeur d'assise: 20.5" | Inclinable ouvert: 72" | Distance du mur: 22".

OPTION

Base en bois: Spécifier couleur.

Items 043-273-295: Spécifier largeur d'assise soit 19", 21" ou 23".

Bloc-batterie (4000 mAh): \$250 ch

*Avec massage : ajoutez \$375.

*Système à massage en 4 zones avec 3 modes différents. Inlus télécommande sans fil qui contrôle le système à massage ainsi que l'appui-tête électrique.

Description	L x P x H	Cuir						Tissu		
		10	20	30	40	50	60	A	B COM	C alta
				Bronx Hugo Illusion Tucson Utah Vintage Wild Laredo Yukon	Cavallo Princess Santiago Sensation Sunset Trina Victoria	Bull Cassiope Dublin	Caress Ultrasued			
043 FAUTEUIL INCLINABLE BERÇANT PIVOTANT	31/33/35x35x41	3575	3725	3875	4025	4175	4325	3190	3250	3315
273 MOYEN FAUTEUIL INCL. BERÇANT PIVOTANT	31/33/35x37x43	3575	3725	3875	4025	4175	4325	3190	3250	3315
295 GRAND FAUT. INCLINABLE BERÇANT PIVOTANT	31/33/35x39x46	3575	3725	3875	4025	4175	4325	3190	3250	3315
299 POCHEE DE RANGEMENT	10X26	125	125	125	125	125	125	125	125	125

ETA

CARACTÉRISTIQUES: Fauteuil berçant, pivotant & inclinable avec dos chauffant à une intensité de chaleur et support lombaire; système massage optionnel. Appui-tête & inclinable motorisé pleine jambe contrôlée par un bouton poussoir incluant ports USB 2.0 & C.
Rembourrage: mousse haute résilience avec couche de mousse mémoire hybride. | Couture: En tissu petit fil & en cuir, gros fil plat.
Mécanisme: Inclinaison à grande ouverture; poids max. de 350 lb.

INCLUS: Coussin rondin pour appui-tête. 1 Pochette de rangement (item 299) pour télécommande avec 2 pochettes 5" x 6.5".

SPECS:

Choix de 3 largeurs d'assise 19", 21" ou 23" dans chaque grandeur (Petit 043, Moyen 273 et Grand 295) sans aucun frais.
Sur commande spéciale, largeur d'assise pouvant aller jusqu'à 33" de large.

043: Hauteur bras: 24" | Siège: 19" | Profondeur d'assise: 18.5" | Inclinable ouvert: 65" | Distance du mur: 17".
273: Hauteur bras: 25" | Siège: 20" | Profondeur d'assise: 19.5" | Inclinable ouvert: 69" | Distance du mur: 20".
295: Hauteur bras: 26" | Siège: 21" | Profondeur d'assise: 20.5" | Inclinable ouvert: 72" | Distance du mur: 22".

OPTION

Base en bois: Spécifier couleur.

Items 043-273 ou 295: Spécifier largeur d'assise 19", 21" ou 23".

Bloc-batterie (4000 mAh): \$250 ch

*Avec massage: ajoutez \$375.

*Système à massage en 4 zones avec 3 modes différents. Inklus télécommande sans fil qui contrôle le système à massage ainsi que l'appui-tête électrique.

Description	L x P x H	Cuir						Tissu		
		10	20	30	40	50	60	A	B COM	C alta
				Bronx Hugo Illusion Tucson Utah Vintage Wild Laredo Yukon	Cavallo Princess Santiago Sensation Sunset Trina Victoria	Bull Cassiope Dublin	Caress Ultrasued			
043 FAUTEUIL INCLINABLE BERÇANT PIVOTANT	33/35/37x35x41	3575	3725	3875	4025	4175	4325	3190	3250	3315
273 MOYEN FAUTEUIL INCL. BERÇANT PIVOTANT	33/35/37x37x43	3575	3725	3875	4025	4175	4325	3190	3250	3315
295 GRAND FAUT. INCLINABLE BERÇANT PIVOTANT	33/35/37x39x46	3575	3725	3875	4025	4175	4325	3190	3250	3315
299 POCHEE DE RANGEMENT	10x26	125	125	125	125	125	125	125	125	125

GAMMA

CARACTÉRISTIQUES: Fauteuil berçant, pivotant & inclinable avec dos chauffant à une intensité de chaleur et support lombaire; système massage optionnel. Appui-tête & inclinable motorisé pleine jambe contrôlée par un bouton poussoir incluant ports USB 2.0 & C.
Rembourrage: Mousse haute résilience avec couche de mousse mémoire hybride. | Couture: En tissu, petit fil & en cuir, gros fil plat.
Mécanisme: Inclinaison à grande ouverture; poids max. de 350 lb.

INCLUS: Coussin rondin pour appui-tête. 1 Pochette de rangement (item 299) pour télécommande avec 2 pochettes 5" x 6.5".

SPECS:

Choix de 3 largeurs d'assise 19", 21" ou 23" dans chaque grandeur (Petit 043, Moyen 273 & Grand 295) sans aucun frais.
Sur commande spéciale, largeur d'assise pouvant aller jusqu'à 33" de large.

043: Hauteur bras: 23.5" | Siège: 19" | Profondeur d'assise: 18.5" | Inclinable ouvert: 65" | Distance du mur: 17".
273: Hauteur bras: 24.5" | Siège: 20" | Profondeur d'assise: 19.5" | Inclinable ouvert: 69" | Distance du mur: 20".
295: Hauteur bras: 25.5" | Siège: 21" | Profondeur d'assise: 20.5" | Inclinable ouvert: 72" | Distance du mur: 22".

OPTION

Base en bois: Spécifier couleur.

Items 043-273 ou 295: Spécifier largeur d'assise 19", 21" ou 23".

Bloc-batterie (4000 mAh): \$250 ch

*Avec massage: ajoutez \$375.

*Système à massage en 4 zones avec 3 modes différents. Inklus télécommande sans fil qui contrôle le système à massage ainsi que l'appui-tête électrique.

Description	L x P x H	Cuir						Tissu		
		10	20	30	40	50	60	A	B COM	C alta
				Bronx Hugo Illusion Tucson Utah Vintage Wild Laredo Yukon	Cavallo Princess Santiago Sensation Sunset Trina Victoria	Bull Cassiope Dublin	Caress Ultrasued			
043 FAUTEUIL INCLINABLE BERÇANT PIVOTANT	32/34/36x35x41	3575	3725	3875	4025	4175	4325	3190	3250	3315
273 MOYEN FAUTEUIL INCL. BERÇANT PIVOTANT	32/34/36x37x43	3575	3725	3875	4025	4175	4325	3190	3250	3315
295 GRAND FAUT. INCLINABLE BERÇANT PIVOTANT	32/34/36x39x46	3575	3725	3875	4025	4175	4325	3190	3250	3315
299 POCHEE DE RANGEMENT	10x26	125	125	125	125	125	125	125	125	125



KIRK

CARACTÉRISTIQUES: Coussins de sièges avec mousse modelée de haute résilience de 2.5 lb et une couche de mousse mémoire 1"

Recommandé en tissu uni seulement. En tissu, grosseur du fil sera plus petit.

EN CUIR disponible avec FIL CONTRASTANT: surcharge 65\$/morceau. Spécifiez numéro du fil: 005-Noir, 087-Beige, 103-Brun, 111-Blanc.

Spécifiez couleur de la base en bois.

Description	L x P x H	Cuir						Tissu		
		10	20	30	40	50	60	A	B COM	C alta
				Bronx Hugo Illusion Tucson Utah Vintage Wild Laredo Yukon	Cavallo Princess Santiago Sensation Sunset Trina Victoria	Bull Cassiope Dublin	Caress Ultrasued			
015 FAUTEUIL PIVOTANT	31.5X34X34	2150	2225	2300	2375	2450	2525	1675	1700	1725
243 FAUTEUIL BERCANT PIVOTANT	31.5X34X34	2285	2360	2435	2510	2585	2660	1815	1850	1890



LA 1956

Base pivotante en métal.

Specs: Hauteur devant bras: 27 po. Hauteur siège: 18,5 po. Profondeur siège: 19,5 po.

COMBO: Recouvrement #1: Dos et bras. / Recouvrement #2: Siège et devant du siège. Pour prix combo - voir livret "Connaissance des produits".

Description	L x P x H	Cuir						Tissu		
		10	20	30	40	50	60	A	B COM	C alta
				Bronx Hugo Illusion Tucson Utah Vintage Wild Laredo Yukon	Cavallo Princess Santiago Sensation Sunset Trina Victoria	Bull Cassiope Dublin	Caress Ultrasued			
015 FAUTEUIL PIVOTANT	31 x 29 x 31	1445	1515	1585	1650	1720	1790	1195	1240	1285



LINEAIRE I

Fauteuil avec les bras rembourrés.

Spécifications:
Hauteur siège: 15.5"
Profondeur siège: 23"
Largeur siège: 22"
Hauteur devant bras: 21"

Description	L x P x H	Cuir						Tissu		
		10	20	30	40	50	60	A	B COM	C alta
				Bronx Hugo Illusion Tucson Utah Vintage Wild Laredo Yukon	Cavallo Princess Santiago Sensation Sunset Trina Victoria	Bull Cassiope Dublin	Caress Ultrasued			
001 FAUTEUIL	28 x 35 x 31	1065	1125	1190	1250	1315	1375	800	845	890



LINEAIRE II

Fauteuil avec insert de bois dans les bras. Spécifier couleur.

Spécifications:
Hauteur siège: 15.5"
Profondeur siège: 23"
Largeur siège: 22"
Hauteur devant bras: 21"

Description	L x P x H	Cuir						Tissu		
		10	20	30	40	50	60	A	B COM	C alta
				Bronx Hugo Illusion Tucson Utah Vintage Wild Laredo Yukon	Cavallo Princess Santiago Sensation Sunset Trina Victoria	Bull Cassiope Dublin	Caress Ultrasued			
001 FAUTEUIL	28 x 35 x 31	1200	1265	1325	1390	1450	1515	990	1035	1075



LINEAIRE III

Fauteuil avec les bras tout en bois. Spécifier couleur.

Spécifications:
Hauteur siège: 15.5"
Profondeur siège: 23"
Largeur siège: 22"
Hauteur devant bras: 21"

Description	L x P x H	Cuir						Tissu		
		10	20	30	40	50	60	A	B COM	C alta
				Bronx Hugo Illusion Tucson Utah Vintage Wild Laredo Yukon	Cavallo Princess Santiago Sensation Sunset Trina Victoria	Bull Cassiope Dublin	Caress Ultrasued			
001 FAUTEUIL	29.5 x 35 x 31	1260	1320	1385	1445	1510	1570	1120	1165	1210



MADONNA

COMBO: Recouvrement #2 sur le dossier et siège.

ATTENTION: Il est recommandé d'utiliser des tissus unis avec ce modèle

Description	L x P x H	Cuir						Tissu		
		10	20	30 Bronx Hugo Illusion Tucson Utah Vintage Wild Laredo Yukon	40 Cavallo Princess Santiago Sensation Sunset Trina Victoria	50 Bull Cassiope Dublin	60 Caress Ultrasued	A	B COM	C alta
010 CHAISE LONGUE	27X63X36	1775	1910	2040	2170	2300	2435	1310	1395	1485
101 CHAISE LONGUE DOUBLE	39X63X36	2000	2150	2300	2450	2600	2750	1470	1590	1710



ODYSSEY

CARACTÉRISQUES: Ce fauteuil pivotant vient avec un petit coussin de dos.

Spécifications:

Hauteur siège: 17.25"

Profondeur siège: 23"

Largeur d'assise: 23"

Hauteur bras: 22.5"

OPTIONS :

Prix combo petit coussin de dos:

- Fauteuil en tissu / petit coussin de dos en cuir ajoutez 50\$ (Spécifier le cuir et la couleur)

- Fauteuil en cuir / petit coussin de dos en tissu aucun frais. (Spécifier le tissu et la couleur)

Base pivotante en bois: Spécifier couleur.

Description	L x P x H	Cuir						Tissu		
		10	20	30 Bronx Hugo Illusion Tucson Utah Vintage Wild Laredo Yukon	40 Cavallo Princess Santiago Sensation Sunset Trina Victoria	50 Bull Cassiope Dublin	60 Caress Ultrasued	A	B COM	C alta
015 FAUTEUIL PIVOTANT	31 x 31 x 28	1625	1690	1750	1815	1875	1940	1125	1170	1215



OMEGA

Fauteuil berçant, pivotant & inclinable avec dos chauffant à une intensité de chaleur & support lombaire; système massage optionnel. Appui-tête & inclinable motorisé pleine jambe contrôlée par un bouton poussoir incluant ports USB 2.0 & C.

Rembourrage: mousse haute résilience + couche de mousse mémoire hybride. | Couture: En tissu & en cuir, petit fil.

Mécanisme: Inclinaison à grande ouverture; poids max. de 305 lb.

INCLUS: Coussin rondin pour appui-tête. 1 Pochette de rangement (item 299) pour télécommande avec 2 pochettes 5" x 6.5".

SPECS:

Choix de 3 largeurs d'assise 19", 21" ou 23" dans chaque grandeur (043, 273 et 295) sans aucun frais.

Sur commande spéciale, largeur d'assise pouvant aller jusqu'à 33" de large.

043: Hauteur bras: 23.5" | Siège: 19" | Profondeur d'assise: 18.5" | Inclinable ouvert: 65" | Distance du mur: 17".

273: Hauteur bras: 24.5" | Siège: 20" | Profondeur d'assise: 19.5" | Inclinable ouvert: 69" | Distance du mur: 20".

295: Hauteur bras: 25.5" | Siège: 21" | Profondeur d'assise: 20.5" | Inclinable ouvert: 72". Distance du mur: 22".

OPTION

Insertion de bois dans le bras: Spécifier couleur.

Base en bois: Spécifier couleur.

Items 043-273 ou 295: Spécifier largeur d'assise 19", 21" ou 23".

Bloc-batterie (4000 mAh): \$250 ch

*Avec massage: ajoutez \$375.

*Système à massage en 4 zones avec 3 modes différents. Inclus télécommande sans fil qui contrôle le système à massage ainsi que l'appui-tête électrique.

Description	L x P x H	Cuir						Tissu		
		10	20	30	40	50	60	A	B COM	C alta
043 FAUTEUIL INCLINABLE BERÇANT PIVOTANT	35/37/39x35x41	3575	3725	3875	4025	4175	4325	3190	3250	3315
273 MOYEN FAUTEUIL INCL. BERÇANT PIVOTANT	35/37/39x37x43	3575	3725	3875	4025	4175	4325	3190	3250	3315
295 GRAND FAUT. INCLINABLE BERÇANT PIVOTANT	35/37/39x39x46	3575	3725	3875	4025	4175	4325	3190	3250	3315
299 POCHE DE RANGEMENT	10X26	125	125	125	125	125	125	125	125	125

SIGMA

Fauteuil berçant, pivotant & inclinable avec dos chauffant à une intensité de chaleur et support lombaire; système massage optionnel. Appui-tête & inclinable motorisé pleine jambe contrôlée par un bouton poussoir incluant ports USB 2.0 & C.

Rembourrage: mousse haute résilience avec couche de mousse mémoire hybride. | Couture: En tissu petit fil & en cuir, gros fil plat.

Mécanisme: Inclinaison à grande ouverture; poids max. de 350 lb.

INCLUS: Coussin rondin pour appui-tête. 1 Pochette de rangement (item 299) pour télécommande avec 2 pochettes 5" x 6.5".

SPECS:

Choix de 3 largeurs d'assise 19", 21" ou 23" dans chaque grandeur (Petit 043, Moyen 273 et Grand 295) sans aucun frais.

Sur commande spéciale, largeur d'assise pouvant aller jusqu'à 33" de large.

043: Hauteur bras: 23" | Hauteur Siège: 19" | Profondeur d'assise: 18.5" | Inclinable ouvert: 65" | Distance du mur: 17".

273: Hauteur bras: 24" | Hauteur Siège: 20" | Profondeur d'assise: 19.5" | Inclinable ouvert: 69" | Distance du mur: 20".

295: Hauteur bras: 25" | Hauteur Siège: 21" | Profondeur d'assise: 20.5" | Inclinable ouvert: 72" | Distance du mur: 22".

OPTION

Base en bois: Spécifier couleur.

Items 043-273 ou 295: Spécifier largeur d'assise 19", 21" ou 23".

Bloc-batterie (4000 mAh): \$250 ch

*Avec massage: ajoutez \$375.

*Système à massage en 4 zones avec 3 modes différents. Inklus télécommande sans fil qui contrôle le système à massage ainsi que l'appui-tête électrique.

Description	L x P x H	Cuir						Tissu		
		10	20	30	40	50	60	A	B COM	C alta
				Bronx Hugo Illusion Tucson Utah Vintage Wild Laredo Yukon	Cavallo Princess Santiago Sensation Sunset Trina Victoria	Bull Cassiope Dublin	Caress Ultrasued			
043 FAUTEUIL INCLINABLE BERÇANT PIVOTANT	31/33/35x35x41	3575	3725	3875	4025	4175	4325	3190	3250	3315
273 MOYEN FAUTEUIL INCL. BERÇANT PIVOTANT	31/33/35x37x43	3575	3725	3875	4025	4175	4325	3190	3250	3315
295 GRAND FAUT. INCLINABLE BERÇANT PIVOTANT	31/33/35x39x46	3575	3725	3875	4025	4175	4325	3190	3250	3315
299 POCLETTE DE RANGEMENT	10x26	125	125	125	125	125	125	125	125	125

ALEXANDRA

Appui-tête manuel sur tous les items (fixe sur centre rond).

Fauteuil inclinable motorisé pleine jambe "à méc. *protège-mur". *Faut. 043 & 163: Dégagement mural 16".

Chaise longue inclinable motorisé: Dégagement mural 8" & avant 5".

Coussins de siège avec mousse modelée + 1" de mousse mémoire; bras avec mousse mémoire.

Couture: petit fil en tissu & gros fil plat en cuir.

Fauteuils 043 & 163: bras seront SANS insert de MÉTAL.

Note: 2 inclinables séparés par un coin ne peuvent pas ouvrir en même temps. Aucuns inclinables à côté d'item #155.

OPTIONS

*Appui-tête motorisé: \$200 ch. *N/D sur items fixes.

*Appui-tête \$200 + Support lombaire & dos chauffant \$250 = \$450 ch. (Uniquement sur items inclinable avec bras).

Bloc-batterie: \$200/mec.

Mousse: Extra ferme \$20/siège.

Choix bras (LARGE ou le PETIT bras qui sera sans insert de métal): Patte sur bras LARGE: LG215 bois ou Métal: LG189 cyl (noire ou chrome).

PETIT Bras: LG216 bois ou Métal: LG196 cyl. (noire ou chrome) ou LG64 (carré). Spécifiez couleur.

Profondeur d'assise : 20" ou *22". *Le 22" N/D sur faut. 043 & 163.

Faut. 043-163: avec base en bois (spécifier couleur).

CINÉMA MAISON - Détails accessoires & configs: Voir page Ciné maison en annexe.

Ancrage pour accessoires: \$45 ch.

Porte-Gobelets: En métal: \$50 ch. | Illuminé: \$50 ch. | *Illuminé avec contrôle (1 ou 2 moteurs): \$70 ch.

*Lumière DEL sous le siège: \$35.

Description	L x P x H	Cuir						Tissu		
		10	20	30 Bronx Hugo Illusion Tucson Utah Vintage Wild Laredo Yukon	40 Cavallo Princess Santiago Sensation Sunset Trina Victoria	50 Bull Cassiope Dublin	60 Caress Ultrasued	A	B COM	C alta
001 FAUTEUIL	44x40x33/40	2365	2475	2590	2700	2815	2925	1920	1975	2035
002 CAUSEUSE	67x40x33/40	3375	3520	3665	3810	3950	4095	2720	2815	2910
003 SOFA	91x40x33/40	4085	4270	4460	4645	4835	5020	3285	3395	3510
005 CHAISE LONGUE BRAS DROIT	34x62x33/40	2210	2290	2370	2450	2535	2615	1765	1840	1915
009 CAUSEUSE SANS BRAS	47x40x33/40	2370	2460	2545	2635	2720	2810	1865	1965	2065
011 CHAISE LONGUE BRAS GAUCHE	34x62x33/40	2210	2290	2370	2450	2535	2615	1765	1840	1915
012 CAUSEUSE BRAS GAUCHE	57x40x33/40	2900	3025	3150	3275	3400	3525	2315	2410	2500
017 FAUTEUIL DOUBLE	51x40x33/40	2475	2600	2725	2850	2975	3100	2000	2075	2150
021 SOFA APPARTEMENT SANS BRAS	61x40x33/40	2675	2800	2925	3050	3175	3300	2090	2195	2300
040 SOFA SANS BRAS	71x40x33/40	3065	3210	3350	3495	3640	3785	2440	2550	2665
041 FAUTEUIL INCLINABLE BRAS-G	34x40x33/40	2360	2450	2545	2640	2735	2825	2010	2050	2095
042 FAUTEUIL INCLINABLE BRAS-D	34x40x33/40	2360	2450	2545	2640	2735	2825	2010	2050	2095
043 FAUTEUIL INCLINABLE BERÇANT PIVOTANT	30x34x42	2795	2935	3070	3210	3345	3485	2345	2400	2460
044 FAUTEUIL INCLINABLE	44x40x33/40	2845	2960	3070	3185	3295	3410	2400	2465	2525
045 CAUSEUSE SANS BRAS ALLONGEE DROIT	68x40x33/40	2810	2925	3045	3165	3285	3400	2235	2315	2395
050 CENTRE ROND	49x49x33	2060	2185	2310	2435	2560	2685	1515	1590	1665

ALEXANDRA

Appui-tête manuel sur tous les items (fixe sur centre rond).

Fauteuil inclinable motorisé pleine jambe "à méc. *protège-mur". *Faut. 043 & 163: Dégagement mural 16".

Chaise longue inclinable motorisé: Dégagement mural 8" & avant 5".

Coussins de siège avec mousse modelée + 1" de mousse mémoire; bras avec mousse mémoire.

Couture: petit fil en tissu & gros fil plat en cuir.

Fauteuils 043 & 163: bras seront SANS insert de MÉTAL.

Note: 2 inclinables séparés par un coin ne peuvent pas ouvrir en même temps. Aucuns inclinables à côté d'item #155.

OPTIONS

*Appui-tête motorisé: \$200 ch. *N/D sur items fixes.

*Appui-tête \$200 + Support lombaire & dos chauffant \$250= \$450 ch. (Uniquement sur items inclinable avec bras).

Bloc-batterie: \$200/mec.

Mousse: Extra ferme \$20/siège.

Choix bras (LARGE ou le PETIT bras qui sera sans insert de métal): Patte sur bras LARGE: LG215 bois ou Métal: LG189 cyl (noire ou chrome).

PETIT Bras: LG216 bois ou Métal: LG196 cyl. (noire ou chrome) ou LG64 (carré). Spécifiez couleur.

Profondeur d'assise : 20" ou *22". *Le 22" N/D sur faut. 043 & 163.

Faut. 043-163: avec base en bois (spécifier couleur).

CINÉMA MAISON - Détails accessoires & configs: Voir page Ciné maison en annexe.

Ancrage pour accessoires: \$45 ch.

Porte-Gobelets: En métal: \$50 ch. | Illuminé: \$50 ch. | *Illuminé avec contrôle (1 ou 2 moteurs): \$70 ch.

*Lumière DEL sous le siège: \$35.

Description	L x P x H	Cuir						Tissu		
		10	20	30 Bronx Hugo Illusion Tucson Utah Vintage Wild Laredo Yukon	40 Cavallo Princess Santiago Sensation Sunset Trina Victoria	50 Bull Cassiope Dublin	60 Caress Ultrasued	A	B COM	C alta
051 FAUTEUIL SANS BRAS	23,5x40x33/40	1360	1420	1485	1545	1610	1670	1060	1125	1195
052 SOFA BRAS GAUCHE	81x40x33/40	3590	3760	3925	4095	4265	4435	2865	2985	3100
053 SOFA BRAS DROIT	81x40x33/40	3590	3760	3925	4095	4265	4435	2865	2985	3100
055 COIN CARRE	44x44x33/40	2395	2515	2635	2750	2870	2990	1890	1960	2025
056 FAUTEUIL BRAS DROIT	34x40x33/40	1890	1970	2050	2135	2215	2295	1500	1575	1650
057 FAUTEUIL BRAS GAUCHE	34x40x33/40	1890	1970	2050	2135	2215	2295	1500	1575	1650
061 CAUSEUSE BRAS DROIT	57x40x33/40	2900	3025	3150	3275	3400	3525	2315	2410	2500
071 FAUTEUIL INCLINABLE SANS BRAS	23,5x40x33/40	1840	1910	1975	2045	2115	2185	1565	1640	1715
086 CAUSEUSE SANS BRAS ALLONGEE GAUCHE	68x40x33/40	2810	2925	3045	3165	3285	3400	2235	2315	2395
088 FAUTEUIL SANS BRAS ALLONGE GAUCHE	45x40x33/40	1800	1920	2040	2160	2275	2395	1415	1460	1500
089 FAUTEUIL SANS BRAS ALLONGE DROIT	45x40x33/40	1800	1920	2040	2160	2275	2395	1415	1460	1500
095 SOFA APPARTEMENT	81x40x33/40	3675	3860	4040	4220	4400	4585	2940	3060	3175
096 SOFA APPARTEMENT BRAS GAUCHE	71x40x33/40	3215	3350	3490	3625	3765	3900	2525	2640	2750
097 SOFA APPARTEMENT BRAS DROIT	71x40x33/40	3215	3350	3490	3625	3765	3900	2525	2640	2750
124 POUF AVEC RANGEMENT	30x22x17	935	960	985	1010	1035	1060	815	840	865
138 BRAS CENTRE	10x36x24.5	520	565	610	650	695	740	440	460	475
155 PETIT COIN CARRE	40x40x33/40	2395	2515	2635	2750	2870	2990	1890	1960	2025

ALEXANDRA

Appui-tête manuel sur tous les items (fixe sur centre rond).

Fauteuil inclinable motorisé pleine jambe "à mec. *protège-mur". *Faut. 043 & 163: Dégagement mural 16".

Chaise longue inclinable motorisé: Dégagement mural 8" & avant 5".

Coussins de siège avec mousse modelée + 1" de mousse mémoire; bras avec mousse mémoire.

Couture: petit fil en tissu & gros fil plat en cuir.

Fauteuils 043 & 163: bras seront SANS insert de MÉTAL.

Note: 2 inclinables séparés par un coin ne peuvent pas ouvrir en même temps. Aucuns inclinables à côté d'item #155.

OPTIONS

*Appui-tête motorisé: \$200 ch. *N/D sur items fixes.

*Appui-tête \$200 + Support lombaire & dos chauffant \$250= \$450 ch. (Uniquement sur items inclinable avec bras).

Bloc-batterie: \$200/mec.

Mousse: Extra ferme \$20/siège.

Choix bras (LARGE ou le PETIT bras qui sera sans insert de métal): Patte sur bras LARGE: LG215 bois ou Métal: LG189 cyl (noire ou chrome).

PETIT Bras: LG216 bois ou Métal: LG196 cyl. (noire ou chrome) ou LG64 (carré). Spécifiez couleur.

Profondeur d'assise : 20" ou *22". *Le 22" N/D sur faut. 043 & 163.

Faut. 043-163: avec base en bois (spécifier couleur).

CINÉMA MAISON - Détails accessoires & configs: Voir page Ciné maison en annexe.

Ancrage pour accessoires: \$45 ch.

Porte-Gobelets: En métal: \$50 ch. | Illuminé: \$50 ch. | *Illuminé avec contrôle (1 ou 2 moteurs): \$70 ch.

*Lumière DEL sous le siège: \$35.

Description	L x P x H	Cuir						Tissu		
		10	20	30 Bronx Hugo Illusion Tucson Utah Vintage Wild Laredo Yukon	40 Cavallo Princess Santiago Sensation Sunset Trina Victoria	50 Bull Cassiope Dublin	60 Caress Ultrasued	A	B COM	C alta
159 RANGEMENT À ANGLE	11/27x36x24.5	935	970	1010	1045	1085	1120	735	750	770
160 RANGEMENT DROIT	11x36x24.5	900	935	965	995	1025	1060	690	715	740
163 FAUT. DBL INCL. BERCANT PIVOTANT	33x34x42	2865	3015	3165	3315	3465	3615	2350	2415	2475
165 FAUTEUIL DOUBLE INCLINABLE	51x40x33/40	2970	3095	3220	3345	3470	3595	2500	2585	2665
167 SOFA APP. SANS BRAS ALLONGE GAUCHE	82x40x33/40	3115	3275	3440	3600	3765	3925	2450	2560	2665
168 SOFA APP. SANS BRAS ALLONGE DROIT	82x40x33/40	3115	3275	3440	3600	3765	3925	2450	2560	2665
169 FAUTEUIL DOUBLE INCLINABLE BRAS GAUCHE	41x40x33/40	2490	2590	2690	2790	2890	2990	2090	2190	2290
170 FAUTEUIL DOUBLE INCLINABLE BRAS DROIT	41x40x33/40	2490	2590	2690	2790	2890	2990	2090	2190	2290
171 FAUTEUIL DOUBLE INCLINABLE SANS BRAS	30,5x40x33/40	1970	2035	2095	2160	2220	2285	1650	1725	1800
173 CHAISE LONGUE DOUBLE BRAS GAUCHE	41x62x33/40	2395	2510	2620	2735	2845	2960	1920	2020	2120
174 CHAISE LONGUE DOUBLE BRAS DROIT	41x62x33/40	2395	2510	2620	2735	2845	2960	1920	2020	2120
175 FAUTEUIL DOUBLE BRAS GAUCHE	41x40x33/40	1990	2100	2215	2325	2440	2550	1610	1690	1770
176 FAUTEUIL DOUBLE BRAS DROIT	41x40x33/40	1990	2100	2215	2325	2440	2550	1610	1690	1770
177 FAUTEUIL DOUBLE SANS BRAS	30,5x40x33/40	1485	1565	1645	1725	1810	1890	1145	1215	1285
178 FAUTEUIL DOUBLE SANS BRAS ALLONGE-G	52x40x33/40	1935	2035	2135	2235	2335	2435	1540	1615	1690
179 FAUTEUIL DOUBLE SANS BRAS ALLONGE-D	52x40x33/40	1935	2035	2135	2235	2335	2435	1540	1615	1690
186 CAUS. SANS BRAS ALLONGEE RANGEMENT-G	68x40x33/40	3025	3125	3225	3325	3425	3525	2440	2520	2600

ALEXANDRA

Appui-tête manuel sur tous les items (fixe sur centre rond).

Fauteuil inclinable motorisé pleine jambe "à méc. *protège-mur". *Faut. 043 & 163: Dégagement mural 16".

Chaise longue inclinable motorisé: Dégagement mural 8" & avant 5".

Coussins de siège avec mousse modelée + 1" de mousse mémoire; bras avec mousse mémoire.

Couture: petit fil en tissu & gros fil plat en cuir.

Fauteuils 043 & 163: bras seront SANS insert de MÉTAL.

Note: 2 inclinables séparés par un coin ne peuvent pas ouvrir en même temps. Aucuns inclinables à côté d'item #155.

OPTIONS

*Appui-tête motorisé: \$200 ch. *N/D sur items fixes.

*Appui-tête \$200 + Support lombaire & dos chauffant \$250 = \$450 ch. (Uniquement sur items inclinable avec bras).

Bloc-batterie: \$200/mec.

Mousse: Extra ferme \$20/siège.

Choix bras (LARGE ou le PETIT bras qui sera sans insert de métal): Patte sur bras LARGE: LG215 bois ou Métal: LG189 cyl (noire ou chrome).

PETIT Bras: LG216 bois ou Métal: LG196 cyl. (noire ou chrome) ou LG64 (carré). Spécifiez couleur.

Profondeur d'assise : 20" ou *22". *Le 22" N/D sur faut. 043 & 163.

Faut. 043-163: avec base en bois (spécifier couleur).

CINÉMA MAISON - Détails accessoires & configs: Voir page Ciné maison en annexe.

Ancrage pour accessoires: \$45 ch.

Porte-Gobelets: En métal: \$50 ch. | Illuminé: \$50 ch. | *Illuminé avec contrôle (1 ou 2 moteurs): \$70 ch.

*Lumière DEL sous le siège: \$35.

Description	L x P x H	Cuir						Tissu		
		10	20	30 Bronx Hugo Illusion Tucson Utah Vintage Wild Laredo Yukon	40 Cavallo Princess Santiago Sensation Sunset Trina Victoria	50 Bull Cassiope Dublin	60 Caress Ultrasued	A	B COM	C alta
187 CAUS. SANS BRAS ALLONGEE RANGEMENT-D	68x40x33/40	3025	3125	3225	3325	3425	3525	2440	2520	2600
188 FAUT. SANS BRAS ALLONGE RANGEMENT-G	45x40x33/40	2000	2115	2225	2340	2450	2565	1620	1665	1710
189 FAUT. SANS BRAS ALLONGE RANGEMENT-D	45x40x33/40	2000	2115	2225	2340	2450	2565	1620	1665	1710
190 PETIT RANGEMENT À ANGLE	11/21x36x24.5	900	935	965	995	1025	1060	690	715	740
221 FAUT. DBL SANS BRAS ALLONGE RANGEMENT-G	52x40x33/40	2135	2240	2345	2450	2560	2665	1740	1815	1890
222 FAUT. DBL SANS BRAS ALLONGE RANGEMENT-D	52x40x33/40	2135	2240	2345	2450	2560	2665	1740	1815	1890
223 SOFA APP SANS BRAS ALLONGE RANGEMENT-G	82x40x33/40	3320	3485	3645	3810	3970	4135	2650	2770	2890
224 SOFA APP SANS BRAS ALLONGE RANGEMENT-D	82x40x33/40	3320	3485	3645	3810	3970	4135	2650	2770	2890
236 CHAISE LONGUE INCLINABLE BRAS GAUCHE	34x62x33/40	2700	2785	2865	2945	3025	3110	2275	2350	2425
237 CHAISE LONGUE INCLINABLE BRAS DROIT	34x62x33/40	2700	2785	2865	2945	3025	3110	2275	2350	2425
238 CHAISE LONGUE DBL INCLINABLE BRAS-G	41x62x33/40	2895	3010	3120	3235	3345	3460	2425	2525	2625
239 CHAISE LONGUE DBL INCLINABLE BRAS-D	41x62x33/40	2895	3010	3120	3235	3345	3460	2425	2525	2625
V51 PORTE VERRE A VIN	3.5 x 5.5 x 6.5	45	45	45	45	45	45	45	45	45
V52 TABLETTE PIVOTANTE EN PLASTIQUE	13 3/8 x 9 5/8	45	45	45	45	45	45	45	45	45
V53 TABLETTE PIVOTANTE EN BOIS	19 x 10	75	75	75	75	75	75	75	75	75
V54 PORTE TABLETTE	4.5 x 8 x 10	50	50	50	50	50	50	50	50	50
V55 LAMPE DEL	1.5x5x14 plié/bent	45	45	45	45	45	45	45	45	45

Liste de prix CDN

ALEXANDRA

Description	L x P x H	Cuir						Tissu		
		10	20	30 Bronx Hugo Illusion Tucson Utah Vintage Wild Laredo Yukon	40 Cavallo Princess Santiago Sensation Sunset Trina Victoria	50 Bull Cassiope Dublin	60 Caress Ultrasued	A	B COM	C alta
CONFIGURATIONS										
_A CONFIG (169-170)	82X40X40	4980	5180	5380	5580	5780	5980	4180	4380	4580
_B CONFIG (169-171-174)	113X62X40	6855	7135	7405	7685	7955	8235	5660	5935	6210
_C CONFIG (096-055-171-170)	115X115X40	10070	10490	10910	11325	11745	12165	8155	8515	8865
_D CONFIG (169-171-055-179)	115X96X40	8790	9175	9555	9935	10315	10700	7170	7490	7805
_J CONFIG (041-042)	68X40X40	4720	4900	5090	5280	5470	5650	4020	4100	4190
_K CONFIG (041-071-005)	92X62X40	6410	6650	6890	7135	7385	7625	5340	5530	5725
_L CONFIG (012-055-071-042)	102X102X40	9495	9900	10305	10710	11120	11525	7780	8060	8335
_M CONFIG (041-071-055-089)	102X89X40	8395	8795	9195	9595	9995	10395	6880	7110	7335



ALEXANDRA

OPTIMA
Collection

Jaymar

Conçu et fabriqué fièrement au Canada
Proudly designed and made in Canada

Nos produits sont fabriqués à la main et des variations mineures peuvent survenir

Our product is hand-made and minor variations can occur.

SPECIFICATIONS

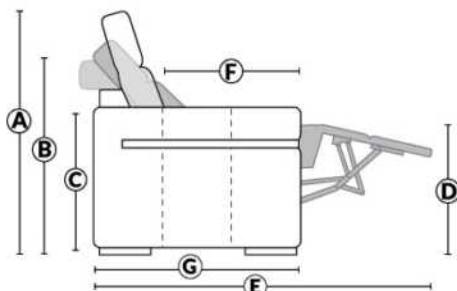

- Appui-tête levé Headrest up
- Appui-tête baissé Headrest down
- Complètement incliné Fully reclined

- A** Hauteur complète 40" Total Height
- B** Hauteur appui-tête baissé 33" Height headrest down
- C** Hauteur du bras 24,5" Arm Height
- D** Hauteur du siège 19,5" Seat height
- E** Profondeur inclinée 65" Depth fully reclined
- F** Profondeur d'assise 20"ou/ou 22" Seat depth
- G** Profondeur appui-tête monté 37,5" Depth with headrest up

BRAS | ARMS

Option de bras:
Bras Régulier Large 10" ou Petit bras 6"

Arm option
Regular arm Large 10" or Small arm 6"

Contrôle de l'inclinaison situé à l'intérieur du bras
Recliner control located on the inside of the arm.

Option d'accessoires disponible sur le bras régulier seulement
Accessories option, available on Regular arms ONLY.

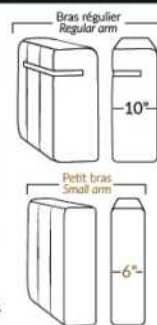

FAUTEUIL BERÇANT PIVOTANT INCLINABLE SWIVEL ROCKING MOTION CHAIR

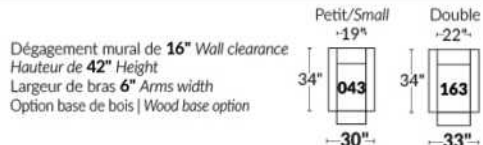

SIÈGE 23" DE LARGE | 23" SEAT WIDTH

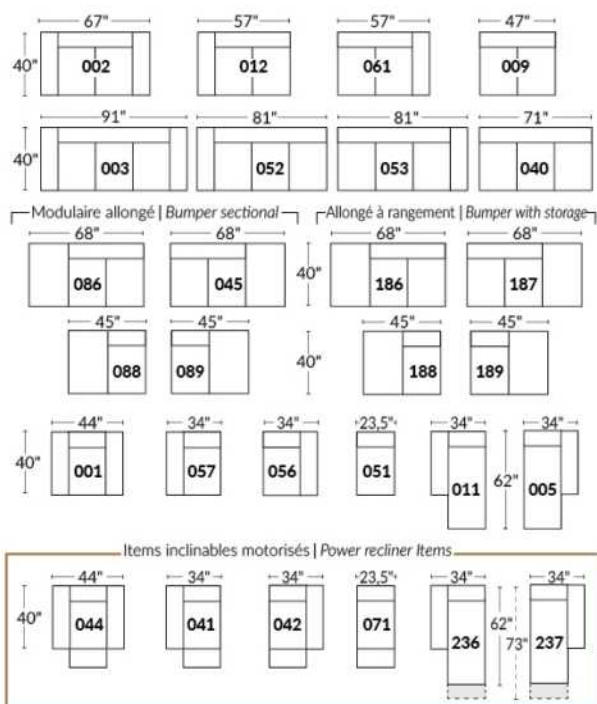

SIÈGE 30" DE LARGE | 30" SEAT WIDTH

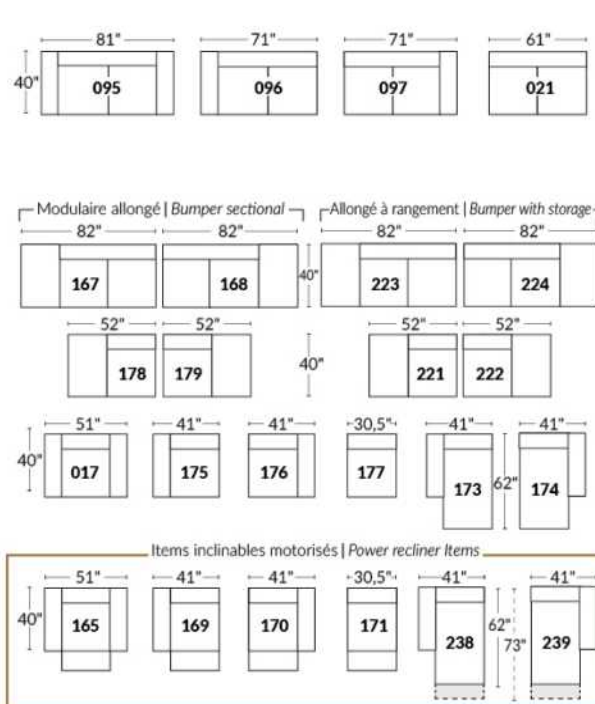

Autres | Others

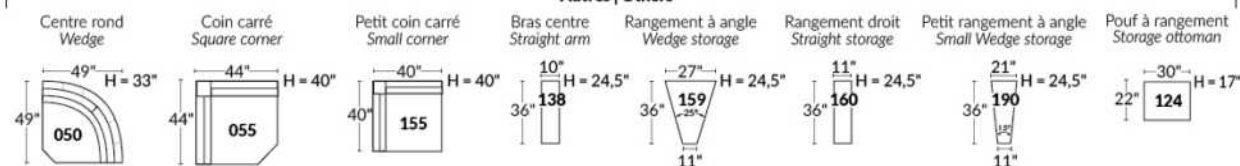

EXEMPLE 23" EXAMPLE

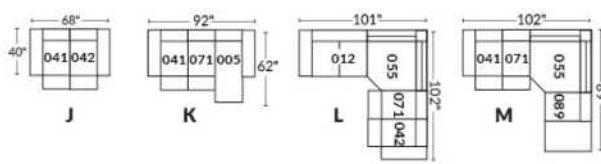

EXEMPLE 30" EXAMPLE

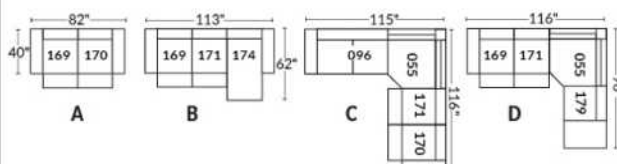

*Disponibles sur certains modèles et SEULEMENT sur le BRAS LARGE.

OPTIONS PORTE-GOBELETS

MÉTAL



Argent



Noir mat



Brun

ILLUMINÉ

1.



Porte-gobelet illuminé

2.



Porte-gobelet illuminé avec contrôle de l'inclinable, port USB & lumière DEL sous le siège

3.



Porte-gobelet illuminé avec contrôle double moteur, port USB & lumière DEL sous le siège

Nos porte-gobelets illuminés à un ou deux contrôles sont compatibles avec les lumières DEL sous le siège. Vous pouvez contrôler la lumière sur le porte-gobelet. Le porte-gobelet à 2 moteurs possède un contrôle remise à zéro (maison) pour remettre votre inclinable à la position de départ.

Lumière DEL sous le siège (en option)

Disponible seulement dans les configurations avec un minimum de 1 porte-gobelet illuminé à moteur qui contrôle l'ouverture et la fermeture de la lumière.

Pour les prix des options, voir la section description du modèle Optima.

Veuillez nous fournir un dessin de votre configuration qui indique le type de porte-gobelet et le positionnement.

Porte-gobelets avec contrôle

Il faut spécifier la position de ceux-ci; bras droit ou bras gauche et quel inclinable ils vont contrôler. Si vous avez une rangée de fauteuils avec plusieurs porte-gobelets, le contrôle sera par défaut sur le bras gauche et sur le droit pour le dernier bras extérieur.

EXEMPLE A

041-169 : Contrôleur et porte-gobelet à gauche
071-171 : boutons tactiles sur le côté du siège
042-170 : Contrôleur et porte-gobelet à droite

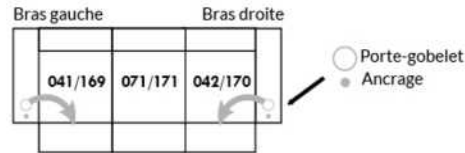

EXEMPLE B

071-171 : Ces deux items peuvent être connectés à un porte-gobelet intelligent qui pourra contrôler l'inclinable.
Il faut alors utiliser un de ces items: 138,159, 160 et 190

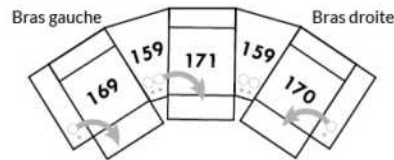

Informations sur les appui-têtes et boutons de contrôles des inclinables

AVEC porte-gobelet illuminés

Si vous prenez un item **stationnaire**, vous aurez par défaut le porte-gobelet N°1.
Si vous prenez un **appui-tête manuel**, vous aurez le porte-gobelet N°2.
Si vous prenez un **appui-tête électrique**, vous aurez par défaut le porte-gobelet N°3.

SANS porte-gobelet et avec un inclinable

Si vous prenez un item inclinable et un **appui-tête manuel**, il y aura un contrôle à boutons tactiles.
Si vous prenez un item inclinable avec un **appui-tête électrique**, vous aurez un contrôleur à bouton poussoir double avec prise USB.
Si c'est un **item sans bras** (071-171) il y aura alors les boutons tactiles.



Boutons tactiles



Boutons poussoirs

*Disponibles sur certains modèles et SEULEMENT sur le BRAS LARGE.

OPTIONS ACCESSOIRES

<p>Ancrage pour accessoires</p> 	<p>V51 Porte verre à vin</p> 	<p>V52 Tablette pivotante en plastique</p> 	<p>V53 Tablette pivotante en bois (choix de 8 couleurs)</p> 
<p>V54 Porte tablette</p> 	<p>V55 Lampe DEL</p> 	<p>Spécifiez sur quel bras (gauche ou droit) la tablette sera installée</p>	

Pour les prix des ancrages, voir la section description du modèle Optima et pour les accessoires vous référer à la fin de la liste de prix.

Items 138-159-160-190 et bras large

Option ancrage et porte-gobelet *Non disponible sur les petits bras*.

Veuillez spécifier sur quel bras vous voulez avoir les ancrages et les porte-gobelets.

NB: Item 138- 159-160-190 sont non finis sur les côtés, doivent être utilisés entre 2 sièges. Chaque item à rangement possède 2 prises USB et une prise électrique à l'intérieur du rangement.

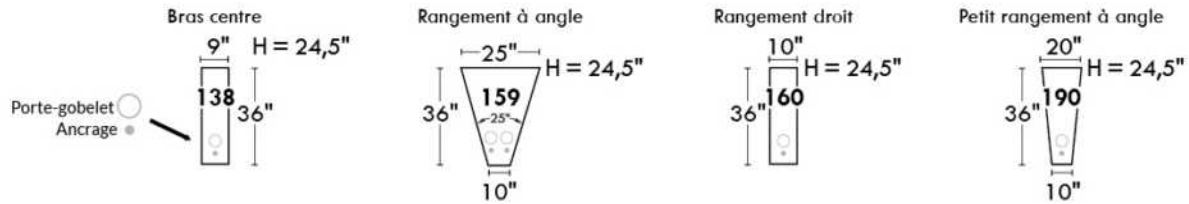

SUGGESTIONS DE CONFIGURATIONS

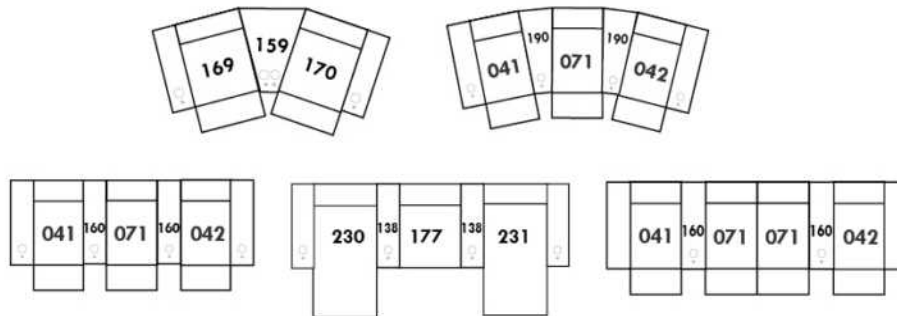

Liste de prix CDN

ALLEGRO

PATTE: Spécifier couleur des pattes LG4.

COMBO: Recouvrement #2 sur les dossiers seulement. Tissu UNI recommandé.

Description	L x P x H	Cuir						Tissu		
		10	20	30 Bronx Hugo Illusion Tucson Utah Vintage Wild Laredo Yukon	40 Cavallo Princess Santiago Sensation Sunset Trina Victoria	50 Bull Cassiope Dublin	60 Caress Ultrasued	A	B COM	C alta
001 FAUTEUIL	41X36X34	1410	1520	1635	1745	1860	1970	1040	1110	1175
002 CAUSEUSE	64X36X34	1875	2025	2175	2325	2475	2625	1365	1460	1550
003 SOFA	87X36X34	2185	2375	2570	2765	2960	3150	1640	1765	1890
005 CHAISE LONGUE BRAS DROIT	32X60X34	1635	1785	1935	2085	2235	2385	1135	1215	1295
006 POUF	25.5X25.5X18	620	695	770	845	920	995	540	550	565
009 CAUSEUSE SANS BRAS	46X36X34	1565	1710	1850	1995	2140	2285	1160	1265	1370
011 CHAISE LONGUE BRAS GAUCHE	32X60X34	1635	1785	1935	2085	2235	2385	1135	1215	1295
012 CAUSEUSE BRAS GAUCHE	55X36X34	1650	1815	1975	2140	2300	2465	1260	1350	1445
024 CAUSEUSE MODULAIRE ALLONGEE DROIT	79X36X34	1740	1870	2000	2135	2265	2395	1325	1400	1475
048 CAUSEUSE MODULAIRE ALLONGEE GAUCHE	79X36X34	1740	1870	2000	2135	2265	2395	1325	1400	1475
050 CENTRE ROND	48X48X34	1390	1520	1650	1785	1915	2045	1135	1190	1245
052 SOFA BRAS GAUCHE	78X36X34	1985	2170	2360	2545	2735	2920	1540	1645	1750
053 SOFA BRAS DROIT	78X36X34	1985	2170	2360	2545	2735	2920	1540	1645	1750
055 COIN CARRE	35X35X34	1345	1475	1610	1740	1870	2000	1040	1115	1190
056 FAUTEUIL BRAS DROIT	32X36X34	1265	1350	1440	1525	1615	1700	950	1015	1075
057 FAUTEUIL BRAS GAUCHE	32X36X34	1265	1350	1440	1525	1615	1700	950	1015	1075
061 CAUSEUSE BRAS DROIT	55X36X34	1650	1815	1975	2140	2300	2465	1260	1350	1445
095 SOFA APPARTEMENT	79X36X34	2070	2240	2410	2575	2745	2915	1575	1670	1765
CONFIGURATIONS										
A CONF. A (052-005)	110X60X34	3620	3955	4295	4630	4970	5305	2675	2860	3045
B CONF. B (048-053)	114X79X34	3725	4040	4360	4680	5000	5315	2865	3045	3225
C CONF. C (012-050-061)	103X103X34	4690	5150	5600	6065	6515	6975	3655	3890	4135
D CONF. D (011-009-024)	114X79X34	4940	5365	5785	6215	6640	7065	3620	3880	4140
E CONF. E (057-024)	79X68X34	3005	3220	3440	3660	3880	4095	2275	2415	2550
F CONF. F (003-001-006)	87X36X34	4215	4590	4975	5355	5740	6115	3220	3425	3630

ALLEGRO



Hauteur complète 34" | Hauteur de siège 18" | Hauteur devant bras 24" | Profondeur d'assise 21"
 Total Height 34" | Seat Height 18" | Arm Height 24" | Seat Depth 21"

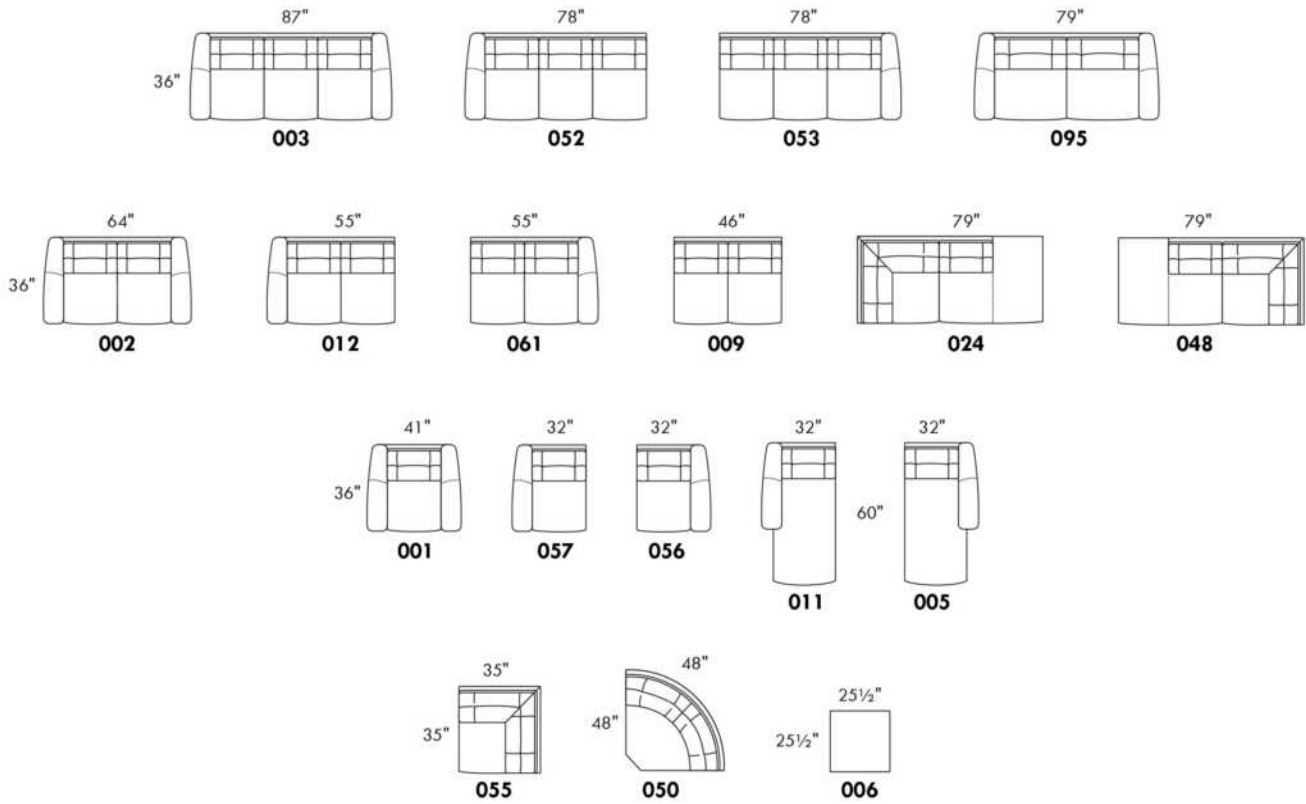

CONFIGURATIONS

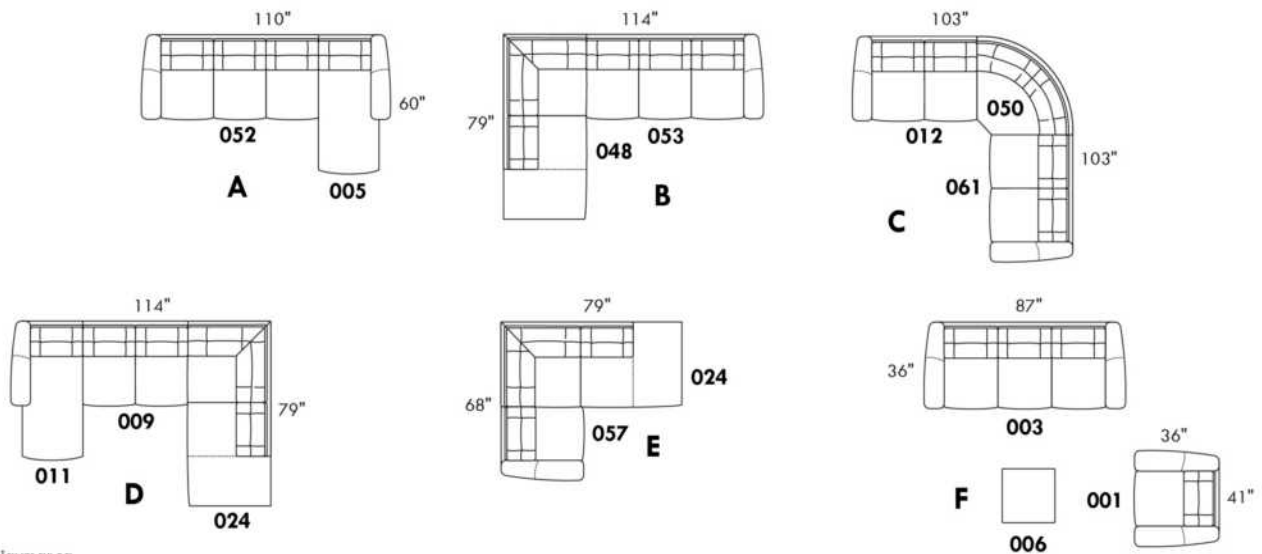

www.jaymar.ca

Toutes les dimensions indiquées sont au pouce près. Nos produits sont fabriqués à la main et des variations mineures peuvent survenir.
 All dimensions indicated are to the nearest inch. Our product is hand-made and minor variations can occur.

AMSTERDAM

Appui-tête ajustable manuel sur tous les items (fixe sur centre rond).
 Fauteuil inclinable motorisé pleine jambe "à mécanisme *protège-mur". *Fauteuils 043 & 163: Dégagement mural 16".
 Chaise longue inclinable motorisé: Dégagement mural 8" & avant 5".
 Coussins de siège avec mousse modelée + 1" de mousse mémoire au-dessus.
 Couture: petit fil en tissu et gros fil plat en cuir.
 Note: 2 inclinables séparés par un coin ne peuvent pas ouvrir en même temps. Aucuns inclinables à côté d'item #155.

OPTIONS

*Appui-tête motorisé: \$200 ch. *N/D sur items fixes.
 *Appui-tête motorisé \$200 + Support lombaire & dos chauffant \$250= \$450 ch. (Uniquement sur items inclinable avec bras).
 Bloc-batterie: \$200/mec.
 Mousse: Extra ferme \$20/siège.
 Choix bras (LARGE ou PETIT de 6"): Pattes sur bras LARGE: LG187 bois ou LG189 métal (noire ou chrome). Sur PETIT Bras: LG195 bois ou LG196 métal (noire ou chrome). Spécifiez couleur.
 Profondeur d'assise : 20" ou *22". *Le 22" N/D sur fauteuils 043 & 163.
 Faut. 043-163: avec base en bois (spécifiez couleur).

CINÉMA MAISON - Détails accessoires & config: Voir page Cinéma maison en annexe.

Ancrage pour accessoires: \$45 ch.

Porte-Gobelets: En métal: \$50 ch. | Illuminé: \$50 ch. | *Illuminé avec contrôle (1 ou 2 moteurs): \$70 ch.

*Lumière DEL sous le siège: \$35/siège.

Description	L x P x H	Cuir						Tissu		
		10	20	30 Bronx Hugo Illusion Tucson Utah Vintage Wild Laredo Yukon	40 Cavallo Princess Santiago Sensation Sunset Trina Victoria	50 Bull Cassiope Dublin	60 Caress Ultrasued	A	B COM	C alta
001 FAUTEUIL	45x40x33/40	2365	2475	2590	2700	2815	2925	1920	1975	2035
002 CAUSEUSE	68x40x33/40	3375	3520	3665	3810	3950	4095	2720	2815	2910
003 SOFA	92x40x33/40	4085	4270	4460	4645	4835	5020	3285	3395	3510
005 CHAISE LONGUE BRAS DROIT	35x62x33/40	2210	2290	2370	2450	2535	2615	1765	1840	1915
009 CAUSEUSE SANS BRAS	47x40x33/40	2370	2460	2545	2635	2720	2810	1865	1965	2065
011 CHAISE LONGUE BRAS GAUCHE	35x62x33/40	2210	2290	2370	2450	2535	2615	1765	1840	1915
012 CAUSEUSE BRAS GAUCHE	58x40x33/40	2900	3025	3150	3275	3400	3525	2315	2410	2500
017 FAUTEUIL DOUBLE	52x40x33/40	2475	2600	2725	2850	2975	3100	2000	2075	2150
021 SOFA APPARTEMENT SANS BRAS	61x40x33/40	2675	2800	2925	3050	3175	3300	2090	2195	2300
040 SOFA SANS BRAS	71x40x33/40	3065	3210	3350	3495	3640	3785	2440	2550	2665
041 FAUTEUIL INCLINABLE BRAS-G	35x40x33/40	2360	2450	2545	2640	2735	2825	2010	2050	2095
042 FAUTEUIL INCLINABLE BRAS-D	35x40x33/40	2360	2450	2545	2640	2735	2825	2010	2050	2095
043 FAUTEUIL INCLINABLE BERÇANT PIVOTANT	30x34x42	2795	2935	3070	3210	3345	3485	2345	2400	2460
044 FAUTEUIL INCLINABLE	45x40x33/40	2845	2960	3070	3185	3295	3410	2400	2465	2525
045 CAUSEUSE SANS BRAS ALLONGEE DROIT	68x40x33/40	2810	2925	3045	3165	3285	3400	2235	2315	2395
050 CENTRE ROND	49x49x33	2060	2185	2310	2435	2560	2685	1515	1590	1665

AMSTERDAM

Appui-tête ajustable manuel sur tous les items (fixe sur centre rond).
 Fauteuil inclinable motorisé pleine jambe "à mécanisme *protège-mur". *Fauteuils 043 & 163: Dégagement mural 16".
 Chaise longue inclinable motorisé: Dégagement mural 8" & avant 5".
 Coussins de siège avec mousse modelée + 1" de mousse mémoire au-dessus.
 Couture: petit fil en tissu et gros fil plat en cuir.
 Note: 2 inclinables séparés par un coin ne peuvent pas ouvrir en même temps. Aucuns inclinables à côté d'item #155.

OPTIONS

*Appui-tête motorisé: \$200 ch. *N/D sur items fixes.
 *Appui-tête motorisé \$200 + Support lombaire & dos chauffant \$250= \$450 ch. (Uniquement sur items inclinable avec bras).
 Bloc-batterie: \$200/mec.
 Mousse: Extra ferme \$20/siège.
 Choix bras (LARGE ou PETIT de 6"): Pattes sur bras LARGE: LG187 bois ou LG189 métal (noire ou chrome). Sur PETIT Bras: LG195 bois ou LG196 métal (noire ou chrome). Spécifiez couleur.
 Profondeur d'assise : 20" ou *22". *Le 22" N/D sur fauteuils 043 & 163.
 Faut. 043-163: avec base en bois (spécifiez couleur).

CINÉMA MAISON - Détails accessoires & config: Voir page Cinéma maison en annexe.

Ancrage pour accessoires: \$45 ch.

Porte-Gobelets: En métal: \$50 ch. | Illuminé: \$50 ch. | *Illuminé avec contrôle (1 ou 2 moteurs): \$70 ch.

*Lumière DEL sous le siège: \$35/siège.

Description	L x P x H	Cuir						Tissu		
		10	20	30 Bronx Hugo Illusion Tucson Utah Vintage Wild Laredo Yukon	40 Cavallo Princess Santiago Sensation Sunset Trina Victoria	50 Bull Cassiope Dublin	60 Caress Ultrasued	A	B COM	C alta
051 FAUTEUIL SANS BRAS	23,5x40x33/40	1360	1420	1485	1545	1610	1670	1060	1125	1195
052 SOFA BRAS GAUCHE	82x40x33/40	3590	3760	3925	4095	4265	4435	2865	2985	3100
053 SOFA BRAS DROIT	82x40x33/40	3590	3760	3925	4095	4265	4435	2865	2985	3100
055 COIN CARRE	44x44x33/40	2395	2515	2635	2750	2870	2990	1890	1960	2025
056 FAUTEUIL BRAS DROIT	35x40x33/40	1890	1970	2050	2135	2215	2295	1500	1575	1650
057 FAUTEUIL BRAS GAUCHE	35x40x33/40	1890	1970	2050	2135	2215	2295	1500	1575	1650
061 CAUSEUSE BRAS DROIT	58x40x33/40	2900	3025	3150	3275	3400	3525	2315	2410	2500
071 FAUTEUIL INCLINABLE SANS BRAS	23,5x40x33/40	1840	1910	1975	2045	2115	2185	1565	1640	1715
086 CAUSEUSE SANS BRAS ALLONGEE GAUCHE	68x40x33/40	2810	2925	3045	3165	3285	3400	2235	2315	2395
088 FAUTEUIL SANS BRAS ALLONGE GAUCHE	45x40x33/40	1800	1920	2040	2160	2275	2395	1415	1460	1500
089 FAUTEUIL SANS BRAS ALLONGE DROIT	45x40x33/40	1800	1920	2040	2160	2275	2395	1415	1460	1500
095 SOFA APPARTEMENT	82x40x33/40	3675	3860	4040	4220	4400	4585	2940	3060	3175
096 SOFA APPARTEMENT BRAS GAUCHE	72x40x33/40	3215	3350	3490	3625	3765	3900	2525	2640	2750
097 SOFA APPARTEMENT BRAS DROIT	72x40x33/40	3215	3350	3490	3625	3765	3900	2525	2640	2750
124 POUF AVEC RANGEMENT	30x22x17	935	960	985	1010	1035	1060	815	840	865
138 BRAS CENTRE	9.25x36x24	520	565	610	650	695	740	440	460	475
155 PETIT COIN CARRE	40x40x33/40	2395	2515	2635	2750	2870	2990	1890	1960	2025

AMSTERDAM

Appui-tête ajustable manuel sur tous les items (fixe sur centre rond).
 Fauteuil inclinable motorisé pleine jambe "à mécanisme *protège-mur". *Fauteuils 043 & 163: Dégagement mural 16".
 Chaise longue inclinable motorisé: Dégagement mural 8" & avant 5".
 Coussins de siège avec mousse modelée + 1" de mousse mémoire au-dessus.
 Couture: petit fil en tissu et gros fil plat en cuir.
 Note: 2 inclinables séparés par un coin ne peuvent pas ouvrir en même temps. Aucuns inclinables à côté d'item #155.

OPTIONS

*Appui-tête motorisé: \$200 ch. *N/D sur items fixes.
 *Appui-tête motorisé \$200 + Support lombaire & dos chauffant \$250= \$450 ch. (Uniquement sur items inclinable avec bras).
 Bloc-batterie: \$200/mec.
 Mousse: Extra ferme \$20/siège.
 Choix bras (LARGE ou PETIT de 6"): Pattes sur bras LARGE: LG187 bois ou LG189 métal (noire ou chrome). Sur PETIT Bras: LG195 bois ou LG196 métal (noire ou chrome). Spécifiez couleur.
 Profondeur d'assise : 20" ou *22". *Le 22" N/D sur fauteuils 043 & 163.
 Faut. 043-163: avec base en bois (spécifiez couleur).

CINÉMA MAISON - Détails accessoires & config: Voir page Cinéma maison en annexe.

Ancrage pour accessoires: \$45 ch.

Porte-Gobelets: En métal: \$50 ch. | Illuminé: \$50 ch. | *Illuminé avec contrôle (1 ou 2 moteurs): \$70 ch.

*Lumière DEL sous le siège: \$35/siège.

Description	L x P x H	Cuir						Tissu		
		10	20	30 Bronx Hugo Illusion Tucson Utah Vintage Wild Laredo Yukon	40 Cavallo Princess Santiago Sensation Sunset Trina Victoria	50 Bull Cassiope Dublin	60 Caress Ultrasued	A	B COM	C alta
159 RANGEMENT À ANGLE	11/27x36x24	935	970	1010	1045	1085	1120	735	750	770
160 RANGEMENT DROIT	11x36x24	900	935	965	995	1025	1060	690	715	740
163 FAUT. DBL INCL. BERCANT PIVOTANT	33x34x42	2865	3015	3165	3315	3465	3615	2350	2415	2475
165 FAUTEUIL DOUBLE INCLINABLE	52x40x33/40	2970	3095	3220	3345	3470	3595	2500	2585	2665
167 SOFA APP. SANS BRAS ALLONGE GAUCHE	82x40x33/40	3115	3275	3440	3600	3765	3925	2450	2560	2665
168 SOFA APP. SANS BRAS ALLONGE DROIT	82x40x33/40	3115	3275	3440	3600	3765	3925	2450	2560	2665
169 FAUTEUIL DOUBLE INCLINABLE BRAS GAUCHE	42x40x33/40	2490	2590	2690	2790	2890	2990	2090	2190	2290
170 FAUTEUIL DOUBLE INCLINABLE BRAS DROIT	42x40x33/40	2490	2590	2690	2790	2890	2990	2090	2190	2290
171 FAUTEUIL DOUBLE INCLINABLE SANS BRAS	30,5x40x33/40	1970	2035	2095	2160	2220	2285	1650	1725	1800
173 CHAISE LONGUE DOUBLE BRAS GAUCHE	42x62x33/40	2395	2510	2620	2735	2845	2960	1920	2020	2120
174 CHAISE LONGUE DOUBLE BRAS DROIT	42x62x33/40	2395	2510	2620	2735	2845	2960	1920	2020	2120
175 FAUTEUIL DOUBLE BRAS GAUCHE	42x40x33/40	1990	2100	2215	2325	2440	2550	1610	1690	1770
176 FAUTEUIL DOUBLE BRAS DROIT	42x40x33/40	1990	2100	2215	2325	2440	2550	1610	1690	1770
177 FAUTEUIL DOUBLE SANS BRAS	30,5x40x33/40	1485	1565	1645	1725	1810	1890	1145	1215	1285
178 FAUTEUIL DOUBLE SANS BRAS ALLONGE-G	52x40x33/40	1935	2035	2135	2235	2335	2435	1540	1615	1690
179 FAUTEUIL DOUBLE SANS BRAS ALLONGE-D	52x40x33/40	1935	2035	2135	2235	2335	2435	1540	1615	1690
186 CAUS. SANS BRAS ALLONGEE RANGEMENT-G	68x40x33/40	3025	3125	3225	3325	3425	3525	2440	2520	2600

AMSTERDAM

Appui-tête ajustable manuel sur tous les items (fixe sur centre rond).
 Fauteuil inclinable motorisé pleine jambe "à mécanisme *protège-mur". *Fauteuils 043 & 163: Dégagement mural 16".
 Chaise longue inclinable motorisé: Dégagement mural 8" & avant 5".
 Coussins de siège avec mousse modelée + 1" de mousse mémoire au-dessus.
 Couture: petit fil en tissu et gros fil plat en cuir.
 Note: 2 inclinables séparés par un coin ne peuvent pas ouvrir en même temps. Aucuns inclinables à côté d'item #155.

OPTIONS

*Appui-tête motorisé: \$200 ch. *N/D sur items fixes.
 *Appui-tête motorisé \$200 + Support lombaire & dos chauffant \$250= \$450 ch. (Uniquement sur items inclinable avec bras).
 Bloc-batterie: \$200/mec.
 Mousse: Extra ferme \$20/siège.
 Choix bras (LARGE ou PETIT de 6"): Pattes sur bras LARGE: LG187 bois ou LG189 métal (noire ou chrome). Sur PETIT Bras: LG195 bois ou LG196 métal (noire ou chrome). Spécifiez couleur.
 Profondeur d'assise : 20" ou *22". *Le 22" N/D sur fauteuils 043 & 163.
 Faut. 043-163: avec base en bois (spécifiez couleur).

CINÉMA MAISON - Détails accessoires & config: Voir page Cinéma maison en annexe.

Ancrage pour accessoires: \$45 ch.

Porte-Gobelets: En métal: \$50 ch. | Illuminé: \$50 ch. | *Illuminé avec contrôle (1 ou 2 moteurs): \$70 ch.

*Lumière DEL sous le siège: \$35/siège.

Description	L x P x H	Cuir						Tissu		
		10	20	30 Bronx Hugo Illusion Tucson Utah Vintage Wild Laredo Yukon	40 Cavallo Princess Santiago Sensation Sunset Trina Victoria	50 Bull Cassiope Dublin	60 Caress Ultrasued	A	B COM	C alta
187 CAUS. SANS BRAS ALLONGEE RANGEMENT-D	68x40x33/40	3025	3125	3225	3325	3425	3525	2440	2520	2600
188 FAUT. SANS BRAS ALLONGE RANGEMENT-G	45x40x33/40	2000	2115	2225	2340	2450	2565	1620	1665	1710
189 FAUT. SANS BRAS ALLONGE RANGEMENT-D	45x40x33/40	2000	2115	2225	2340	2450	2565	1620	1665	1710
190 PETIT RANGEMENT À ANGLE	11/21x36x24	900	935	965	995	1025	1060	690	715	740
221 FAUT. DBL SANS BRAS ALLONGE RANGEMENT-G	52x40x33/40	2135	2240	2345	2450	2560	2665	1740	1815	1890
222 FAUT. DBL SANS BRAS ALLONGE RANGEMENT-D	52x40x33/40	2135	2240	2345	2450	2560	2665	1740	1815	1890
223 SOFA APP SANS BRAS ALLONGE RANGEMENT-G	82x40x33/40	3320	3485	3645	3810	3970	4135	2650	2770	2890
224 SOFA APP SANS BRAS ALLONGE RANGEMENT-D	82x40x33/40	3320	3485	3645	3810	3970	4135	2650	2770	2890
236 CHAISE LONGUE INCLINABLE BRAS GAUCHE	35x62x33/40	2700	2785	2865	2945	3025	3110	2275	2350	2425
237 CHAISE LONGUE INCLINABLE BRAS DROIT	35x62x33/40	2700	2785	2865	2945	3025	3110	2275	2350	2425
238 CHAISE LONGUE DBL INCLINABLE BRAS-G	42x62x33/40	2895	3010	3120	3235	3345	3460	2425	2525	2625
239 CHAISE LONGUE DBL INCLINABLE BRAS-D	42x62x33/40	2895	3010	3120	3235	3345	3460	2425	2525	2625
V51 PORTE VERRE A VIN	3.5 x 5.5 x 6.5	45	45	45	45	45	45	45	45	45
V52 TABLETTE PIVOTANTE EN PLASTIQUE	13 3/8 x 9 5/8	45	45	45	45	45	45	45	45	45
V53 TABLETTE PIVOTANTE EN BOIS	19 x 10	75	75	75	75	75	75	75	75	75
V54 PORTE TABLETTE	4.5 x 8 x 10	50	50	50	50	50	50	50	50	50
V55 LAMPE DEL	1.5x5x14 plié/bent	45	45	45	45	45	45	45	45	45

Liste de prix CDN

AMSTERDAM

Description	L x P x H	Cuir						Tissu		
		10	20	30 Bronx Hugo Illusion Tucson Utah Vintage Wild Laredo Yukon	40 Cavallo Princess Santiago Sensation Sunset Trina Victoria	50 Bull Cassiope Dublin	60 Caress Ultrasued	A	B COM	C alta
CONFIGURATIONS										
_A CONFIG (169-170)	84X40X40	4980	5180	5380	5580	5780	5980	4180	4380	4580
_B CONFIG (169-171-174)	115X62X40	6855	7135	7405	7685	7955	8235	5660	5935	6210
_C CONFIG (096-055-171-170)	116X116X40	10070	10490	10910	11325	11745	12165	8155	8515	8865
_D CONFIG (169-171-055-179)	116X96X40	8790	9175	9555	9935	10315	10700	7170	7490	7805
_J CONFIG (041-042)	70X40X40	4720	4900	5090	5280	5470	5650	4020	4100	4190
_K CONFIG (041-071-005)	94X62X40	6410	6650	6890	7135	7385	7625	5340	5530	5725
_L CONFIG (012-055-071-042)	102X102X40	9495	9900	10305	10710	11120	11525	7780	8060	8335
_M CONFIG (041-071-055-089)	103X89X40	8395	8795	9195	9595	9995	10395	6880	7110	7335



AMSTERDAM

OPTIMA
Collection

Jaymar

Conçu et fabriqué fièrement au Canada
Proudly designed and made in Canada

Nos produits sont fabriqués à la main et des variations mineures peuvent survenir.

Our product is hand-made and minor variations can occur.

SPECIFICATIONS

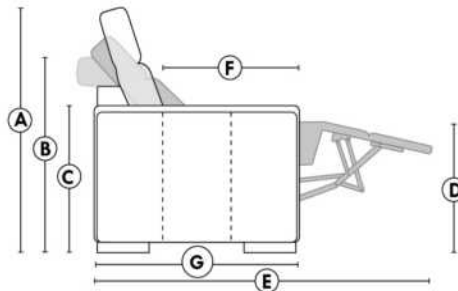

- Appui-tête levé / Headrest up
- Appui-tête baissé / Headrest down
- Complètement incliné / Fully reclined

- A** Hauteur complète 40" Total Height
- B** Hauteur appui-tête baissé 33" Height headrest down
- C** Hauteur du bras 24" Arm Height
- D** Hauteur du siège 19,5" Seat height
- E** Profondeur inclinée 65" Depth fully reclined
- F** Profondeur d'assise 20"ou/ou 22" Seat depth
- G** Profondeur appui-tête monté 37,5" Depth with headrest up

BRAS | ARMS

Option de bras:
Bras Régulier Large 10,5" ou Petit bras 6"

Arm option
Regular arm Large 10,5" or Small arm 6"

Contrôle de l'inclinaison situé à l'intérieur du bras
Recliner control located on the inside of the arm.

Option d'accessoires disponible sur le bras régulier seulement
Accessories option, available on Regular arms ONLY.

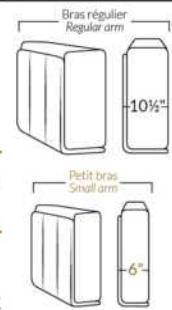

FAUTEUIL BERÇANT PIVOTANT INCLINABLE SWIVEL ROCKING MOTION CHAIR



SIÈGE 23" DE LARGE | 23" SEAT WIDTH

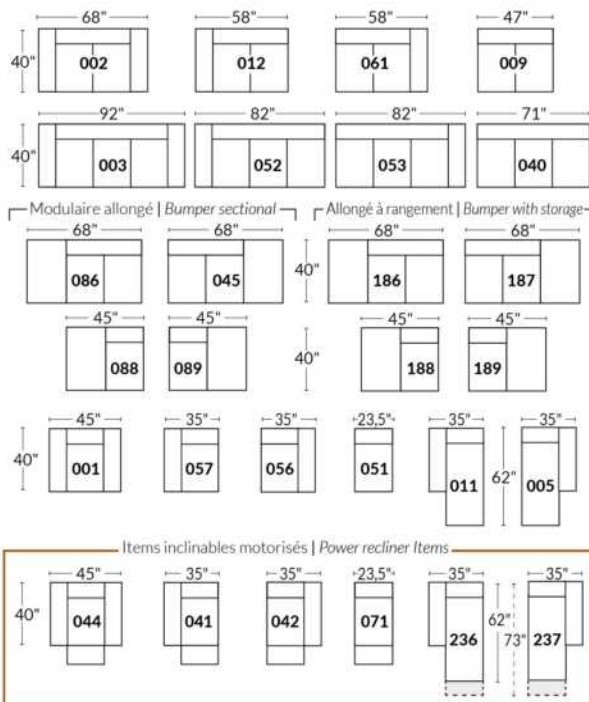

SIÈGE 30" DE LARGE | 30" SEAT WIDTH

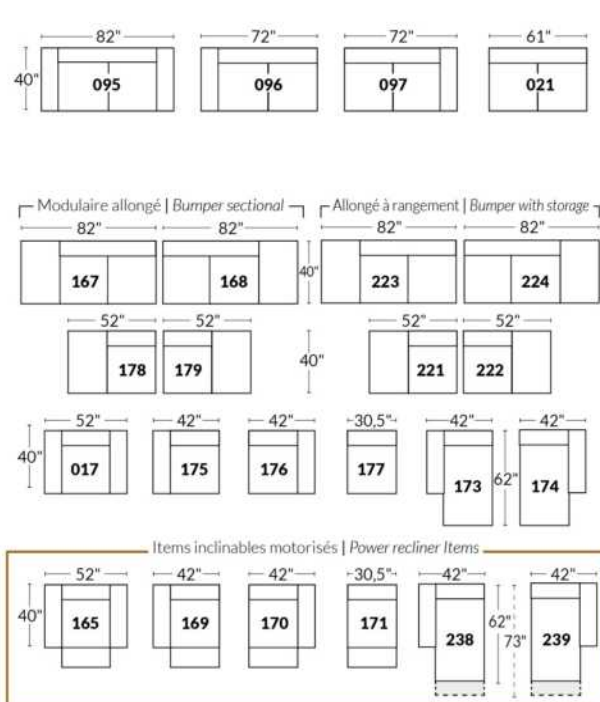

Autres | Others

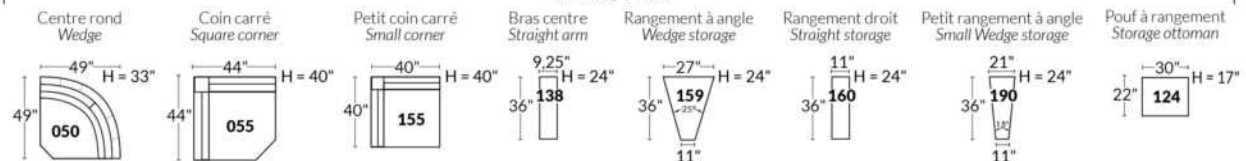

EXEMPLE 23" EXAMPLE

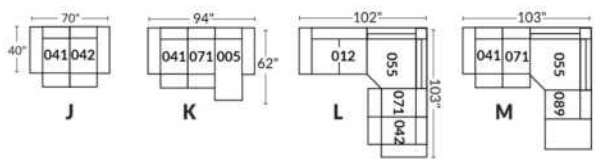

EXEMPLE 30" EXAMPLE

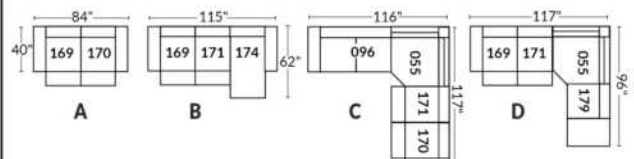

*Disponibles sur certains modèles et SEULEMENT sur le BRAS LARGE.

OPTIONS PORTE-GOBELETS

MÉTAL



Argent



Noir mat



Brun

ILLUMINÉ

1.



Porte-gobelet illuminé

2.



Porte-gobelet illuminé avec contrôle de l'inclinable, port USB & lumière DEL sous le siège

3.



Porte-gobelet illuminé avec contrôle double moteur, port USB & lumière DEL sous le siège

Nos porte-gobelets illuminés à un ou deux contrôles sont compatibles avec les lumières DEL sous le siège. Vous pouvez contrôler la lumière sur le porte-gobelet. Le porte-gobelet à 2 moteurs possède un contrôle remise à zéro (maison) pour remettre votre inclinable à la position de départ.

Lumière DEL sous le siège (en option)

Disponible seulement dans les configurations avec un minimum de 1 porte-gobelet illuminé à moteur qui contrôle l'ouverture et la fermeture de la lumière.

Pour les prix des options, voir la section description du modèle Optima.

Veuillez nous fournir un dessin de votre configuration qui indique le type de porte-gobelet et le positionnement.

Porte-gobelets avec contrôle

Il faut spécifier la position de ceux-ci; bras droit ou bras gauche et quel inclinable ils vont contrôler. Si vous avez une rangée de fauteuils avec plusieurs porte-gobelets, le contrôle sera par défaut sur le bras gauche et sur le droit pour le dernier bras extérieur.

EXEMPLE A

041-169 : Contrôleur et porte-gobelet à gauche
071-171 : boutons tactiles sur le côté du siège
042-170 : Contrôleur et porte-gobelet à droite

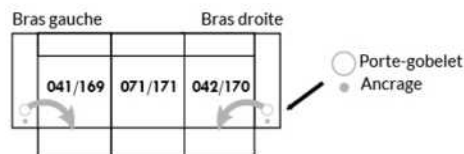

EXEMPLE B

071-171 : Ces deux items peuvent être connectés à un porte-gobelet intelligent qui pourra contrôler l'inclinable.
Il faut alors utiliser un de ces items: 138,159, 160 et 190

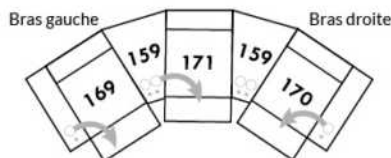

Informations sur les appui-têtes et boutons de contrôles des inclinables

AVEC porte-gobelet illuminés

Si vous prenez un item **stationnaire**, vous aurez par défaut le porte-gobelet N°1.
Si vous prenez un **appui-tête manuel**, vous aurez le porte-gobelet N°2.
Si vous prenez un **appui-tête électrique**, vous aurez par défaut le porte-gobelet N°3.

SANS porte-gobelet et avec un inclinable

Si vous prenez un item inclinable et un **appui-tête manuel**, il y aura un contrôle à boutons tactiles.
Si vous prenez un item inclinable avec un **appui-tête électrique**, vous aurez un contrôleur à bouton poussoir double avec prise USB.
Si c'est un **item sans bras** (071-171) il y aura alors les boutons tactiles.



Boutons tactiles



Boutons poussoirs

*Disponibles sur certains modèles et SEULEMENT sur le BRAS LARGE.

OPTIONS ACCESSOIRES

<p>Ancrage pour accessoires</p> 	<p>V51 Porte verre à vin</p> 	<p>V52 Tablette pivotante en plastique</p> 	<p>V53 Tablette pivotante en bois (choix de 8 couleurs)</p> 
<p>V54 Porte tablette</p> 	<p>V55 Lampe DEL</p> 	<p>Spécifiez sur quel bras (gauche ou droit) la tablette sera installée</p>	

Pour les prix des ancrages, voir la section description du modèle Optima et pour les accessoires vous référer à la fin de la liste de prix.

Items 138-159-160-190 et bras large

Option ancrage et porte-gobelet *Non disponible sur les petits bras*.

Veuillez spécifier sur quel bras vous voulez avoir les ancrages et les porte-gobelets.

NB: Item 138- 159-160-190 sont non finis sur les côtés, doivent être utilisés entre 2 sièges. Chaque item à rangement possède 2 prises USB et une prise électrique à l'intérieur du rangement.

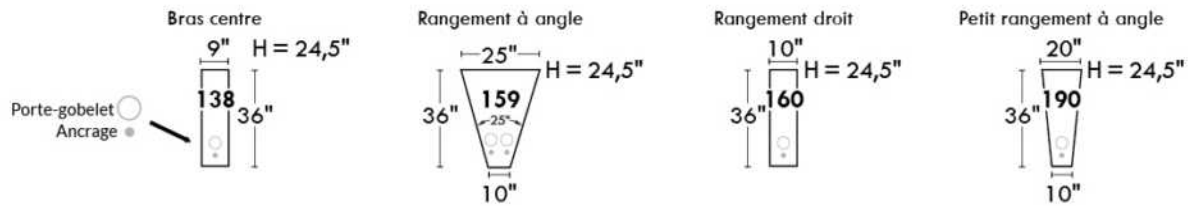

SUGGESTIONS DE CONFIGURATIONS

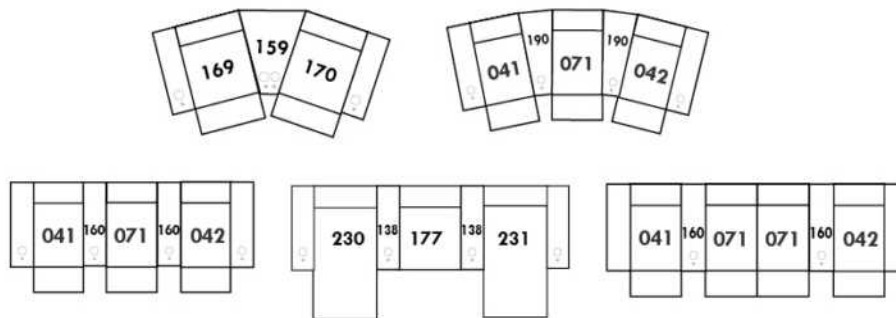

Liste de prix CDN

ANGELINA

Spécifier couleur de pattes de bois LG199.

Vient avec un coussin décoratif rectangulaire par bras.

Description	L x P x H	Cuir						Tissu		
		10	20	30 Bronx Hugo Illusion Tucson Utah Vintage Wild Laredo Yukon	40 Cavallo Princess Santiago Sensation Sunset Trina Victoria	50 Bull Cassiope Dublin	60 Caress Ultrasued	A	B COM	C alta
002 CAUSEUSE	64 x 39 x 33	1945	2070	2195	2320	2445	2570	1415	1500	1590
003 SOFA	87 x 39 x 33	2290	2460	2625	2795	2965	3135	1740	1835	1925
005 CHAISE LONGUE BRAS DROIT	39 x 62 x 33	1600	1710	1815	1920	2025	2135	1170	1240	1310
006 POUF	33 x 24 x 19	690	720	750	785	815	845	550	575	600
009 CAUSEUSE SANS BRAS	46 x 39 x 33	1635	1775	1920	2065	2210	2350	1200	1300	1400
011 CHAISE LONGUE BRAS GAUCHE	39 x 62 x 33	1600	1710	1815	1920	2025	2135	1170	1240	1310
012 CAUSEUSE BRAS GAUCHE	55 x 39 x 33	1720	1845	1970	2095	2220	2345	1320	1385	1445
017 FAUTEUIL DOUBLE	49 x 39 x 33	1365	1470	1575	1685	1790	1895	1035	1100	1170
024 CAUSEUSE MODULAIRE ALLONGEE DROIT	85 x 39 x 33	2360	2485	2610	2735	2860	2985	1720	1810	1895
040 SOFA SANS BRAS	69 x 39 x 33	2070	2240	2410	2575	2745	2915	1540	1640	1740
048 CAUSEUSE MODULAIRE ALLONGEE GAUCHE	85 x 39 x 33	2360	2485	2610	2735	2860	2985	1720	1810	1895
052 SOFA BRAS GAUCHE	78 x 39 x 33	2185	2360	2535	2710	2885	3060	1640	1760	1875
053 SOFA BRAS DROIT	78 x 39 x 33	2185	2360	2535	2710	2885	3060	1640	1760	1875
061 CAUSEUSE BRAS DROIT	55 x 39 x 33	1720	1845	1970	2095	2220	2345	1320	1385	1445
072 SOFA MODULAIRE BRAS GAUCHE	91 X 39 X 33	2490	2660	2825	2995	3165	3335	1840	1965	2090
073 SOFA MODULAIRE BRAS DROIT	91 X 39 X 33	2490	2660	2825	2995	3165	3335	1840	1965	2090
095 SOFA APPARTEMENT	78 x 39 x 33	2165	2315	2465	2615	2765	2915	1675	1765	1850
CONFIGURATIONS										
A CONFIG. A (012-005)	94X62X33	3320	3555	3785	4015	4245	4480	2490	2625	2755
B CONFIG. B (012-024)	94X85X33	4080	4330	4580	4830	5080	5330	3040	3195	3340
C CONFIG. C (072-061)	91X91X33	4210	4505	4795	5090	5385	5680	3160	3350	3535
D CONFIG. D (052-024)	117X85X33	4545	4845	5145	5445	5745	6045	3360	3570	3770
E CONFIG. E (048-009-005)	124X85X33	5595	5970	6345	6720	7095	7470	4090	4350	4605

ANGELINA

Jaymar 

Conçu et fabriqué fièrement au Canada
Proudly designed and made in Canada

Hauteur complète 33" | Hauteur de siège 19" | Hauteur devant bras 28" | Profondeur d'assise 23"
Total Height 33" | Seat Height 19" | Arm Height 28" | Seat Depth 23"

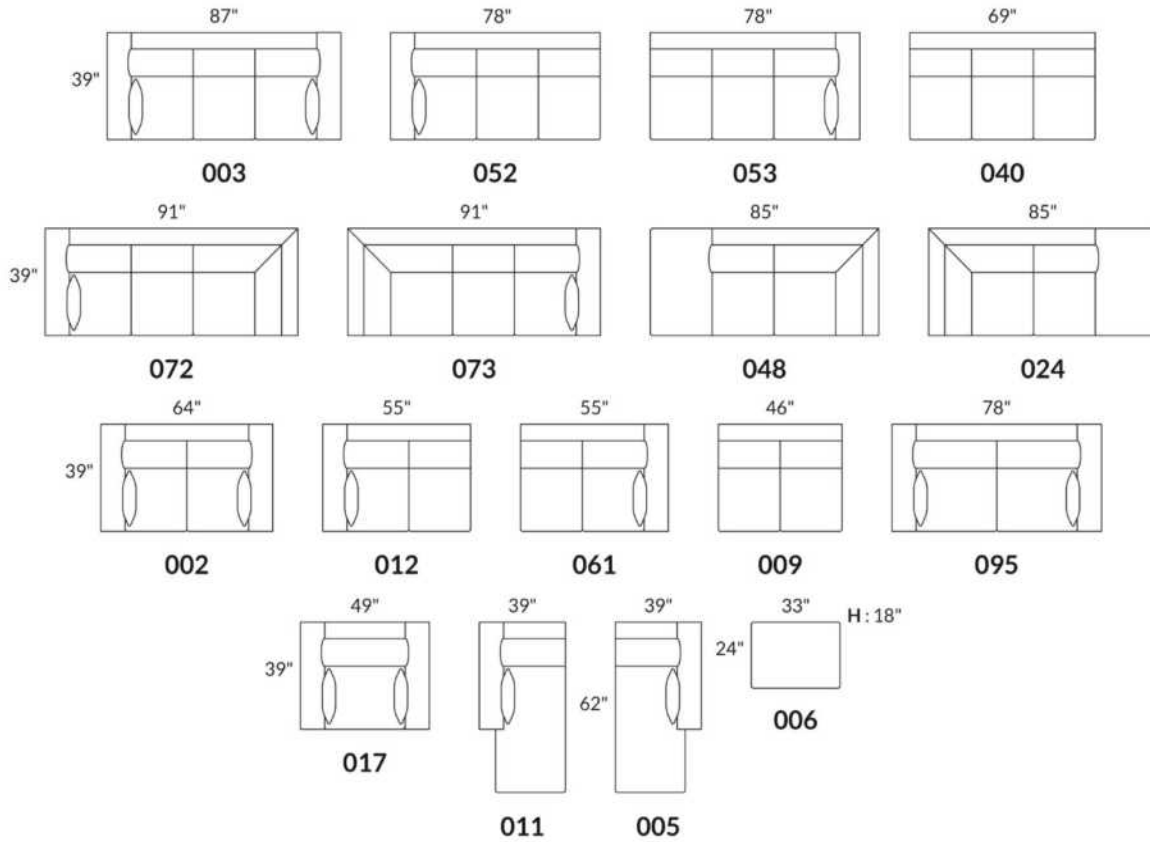

CONFIGURATIONS

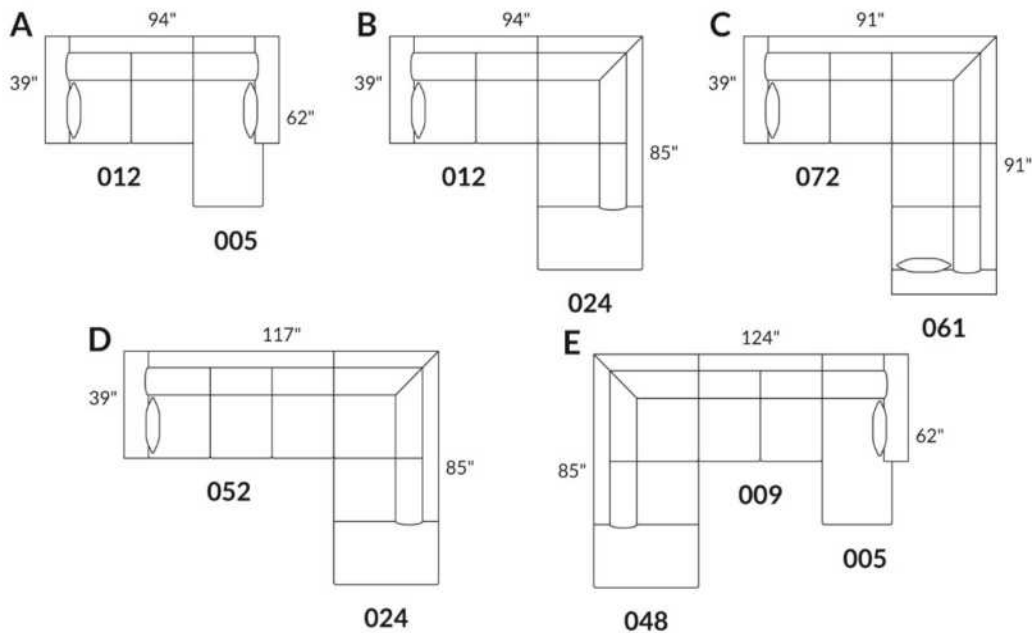

www.jaymar.ca

Toutes les dimensions indiquées sont au pouce près. Nos produits sont fabriqués à la main et des variations mineures peuvent survenir.
All dimensions indicated are to the nearest inch. Our product is hand-made and minor variations can occur.

Liste de prix CDN

ARMANI

PATTES: Spécifiez couleur des pattes en bois LG35 et tabouret LG68.

COMBO: Recouvrement #2 sur les dossiers et sièges.

*REMARQUE: En cuir, les côtés sans bras ne sont pas fini tout cuir.

OPTION: CUIR: Spécifier devant siège et bras si cuir "Weave".

MATELAS sofa-lit: Mousse haute densité et 1 po de mousse mémoire avec gel; 5 po d'épaisseur.

Description	L x P x H	Cuir						Tissu		
		10	20	30 Bronx Hugo Illusion Tucson Utah Vintage Wild Laredo Yukon	40 Cavallo Princess Santiago Sensation Sunset Trina Victoria	50 Bull Cassiope Dublin	60 Caress Ultrasued	A	B COM	C alta
001 FAUTEUIL	39 X 37 X 35	1365	1485	1600	1720	1840	1960	975	1050	1125
002 CAUSEUSE	63X37X35	1985	2115	2245	2375	2510	2640	1310	1375	1445
003 SOFA	86X37X35	2450	2650	2850	3050	3250	3450	1625	1740	1850
005 CHAISE LONGUE BRAS DROIT	32X66X35	1540	1640	1740	1840	1940	2040	1150	1235	1315
006 POUF	25.5X25.5X18	690	720	750	785	815	845	550	575	600
009 CAUSEUSE SANS BRAS	46X37X35	1440	1610	1775	1945	2115	2285	985	1065	1145
011 CHAISE LONGUE BRAS GAUCHE	32X66X35	1540	1640	1740	1840	1940	2040	1150	1235	1315
012 CAUSEUSE BRAS GAUCHE	55X37X35	1700	1850	2000	2150	2300	2450	1150	1240	1325
015 FAUTEUIL PIVOTANT	39X37X36	1470	1595	1720	1845	1970	2095	1095	1160	1220
018 CAUSEUSE ANGULAIRE BRAS GAUCHE	64X55X35	1750	1890	2025	2165	2300	2440	1235	1335	1435
023 CAUSEUSE ANGULAIRE BRAS DROIT	64X55X35	1750	1890	2025	2165	2300	2440	1235	1335	1435
040 SOFA SANS BRAS	69X37X35	1915	2100	2290	2475	2665	2850	1310	1395	1485
045 CAUSEUSE SANS BRAS ALLONGEE DROIT	67X37X35	1795	1965	2135	2300	2470	2640	1290	1365	1440
046 CAUSEUSE ANGULAIRE SANS BRAS	58X49X35	1640	1800	1965	2125	2290	2450	1170	1265	1360
050 CENTRE ROND	48X48X35	1265	1360	1450	1545	1640	1735	945	1015	1085
051 FAUTEUIL SANS BRAS	23X37X35	860	970	1085	1195	1310	1420	715	775	840
052 SOFA BRAS GAUCHE	78X37X35	2175	2375	2575	2775	2975	3175	1490	1595	1700
053 SOFA BRAS DROIT	78X37X35	2175	2375	2575	2775	2975	3175	1490	1595	1700
055 COIN CARRE	37X37X35	1210	1325	1445	1565	1685	1800	890	960	1025
056 FAUTEUIL BRAS DROIT	32X37X35	1115	1220	1325	1435	1540	1645	825	910	990
057 FAUTEUIL BRAS GAUCHE	32X37X35	1115	1220	1325	1435	1540	1645	825	910	990
060 SOFA-LIT QUEEN	86X37X35	2820	3020	3220	3420	3620	3820	2110	2215	2320
061 CAUSEUSE BRAS DROIT	55X37X35	1700	1850	2000	2150	2300	2450	1150	1240	1325
072 SOFA MODULAIRE BRAS GAUCHE	90X37X35	2495	2700	2910	3115	3320	3525	1720	1820	1920
073 SOFA MODULAIRE BRAS DROIT	90X37X35	2495	2700	2910	3115	3320	3525	1720	1820	1920
080 POUF ANGULAIRE	36X27X18	765	820	875	935	990	1045	645	675	710

Liste de prix CDN

ARMANI

PATTES: Spécifiez couleur des pattes en bois LG35 et tabouret LG68.

COMBO: Recouvrement #2 sur les dossiers et sièges.

*REMARQUE: En cuir, les côtés sans bras ne sont pas fini tout cuir.

OPTION: CUIR: Spécifier devant siège et bras si cuir "Weave".

MATELAS sofa-lit: Mousse haute densité et 1 po de mousse mémoire avec gel; 5 po d'épaisseur.

Description	L x P x H	Cuir						Tissu		
		10	20	30 Bronx Hugo Illusion Tucson Utah Vintage Wild Laredo Yukon	40 Cavallo Princess Santiago Sensation Sunset Trina Victoria	50 Bull Cassiope Dublin	60 Caress Ultrasued	A	B COM	C alta
082 SOFA-LIT QUEEN BRAS GAUCHE	78X37X35	2540	2745	2950	3160	3365	3570	1960	2060	2160
083 SOFA-LIT QUEEN BRAS DROIT	78X37X35	2540	2745	2950	3160	3365	3570	1960	2060	2160
086 CAUSEUSE SANS BRAS ALLONGEE GAUCHE	67X37X35	1795	1965	2135	2300	2470	2640	1290	1365	1440
088 FAUTEUIL SANS BRAS ALLONGE GAUCHE	44X37X35	1210	1325	1445	1565	1685	1800	1010	1075	1145
089 FAUTEUIL SANS BRAS ALLONGE DROIT	44X37X35	1210	1325	1445	1565	1685	1800	1010	1075	1145
CONFIGURATIONS										
A CONF. A (057-050-009-005)	126X80X35	5360	5830	6290	6765	7235	7705	3905	4225	4535
B CONF. B (018-023)	128X55X35	3500	3780	4050	4330	4600	4880	2470	2670	2870
C CONF. C (086-055-045)	104X104X35	4800	5255	5715	6165	6625	7080	3470	3690	3905
D CONF. D (086-050-053)	126X115X35	5235	5700	6160	6620	7085	7550	3725	3975	4225
E CONF. E (057-073)	92X69X35	3610	3920	4235	4550	4860	5170	2545	2730	2910
F CONF. F (012-050-083)	126X103X35	5505	5955	6400	6855	7305	7755	4055	4315	4570
G CONF. G (012-050-061)	103X103X35	4665	5060	5450	5845	6240	6635	3245	3495	3735
H CONF. H (057-055-061)	92X69X35	4025	4395	4770	5150	5525	5895	2865	3110	3340
I CONF. I (012-055-053)	92X115X35	5085	5550	6020	6490	6960	7425	3530	3795	4050
J CONF. J (052-050-056)	126X80X35	4555	4955	5350	5755	6155	6555	3260	3520	3775
K CONF. K (052-050-061)	126X103X35	5140	5585	6025	6470	6915	7360	3585	3850	4110

Hauteur complète 35" | Hauteur de siège 19" | Hauteur devant bras 24" | Profondeur d'assise 21"
 Total Height 35" | Seat Height 19" | Arm Height 24" | Seat Depth 21"

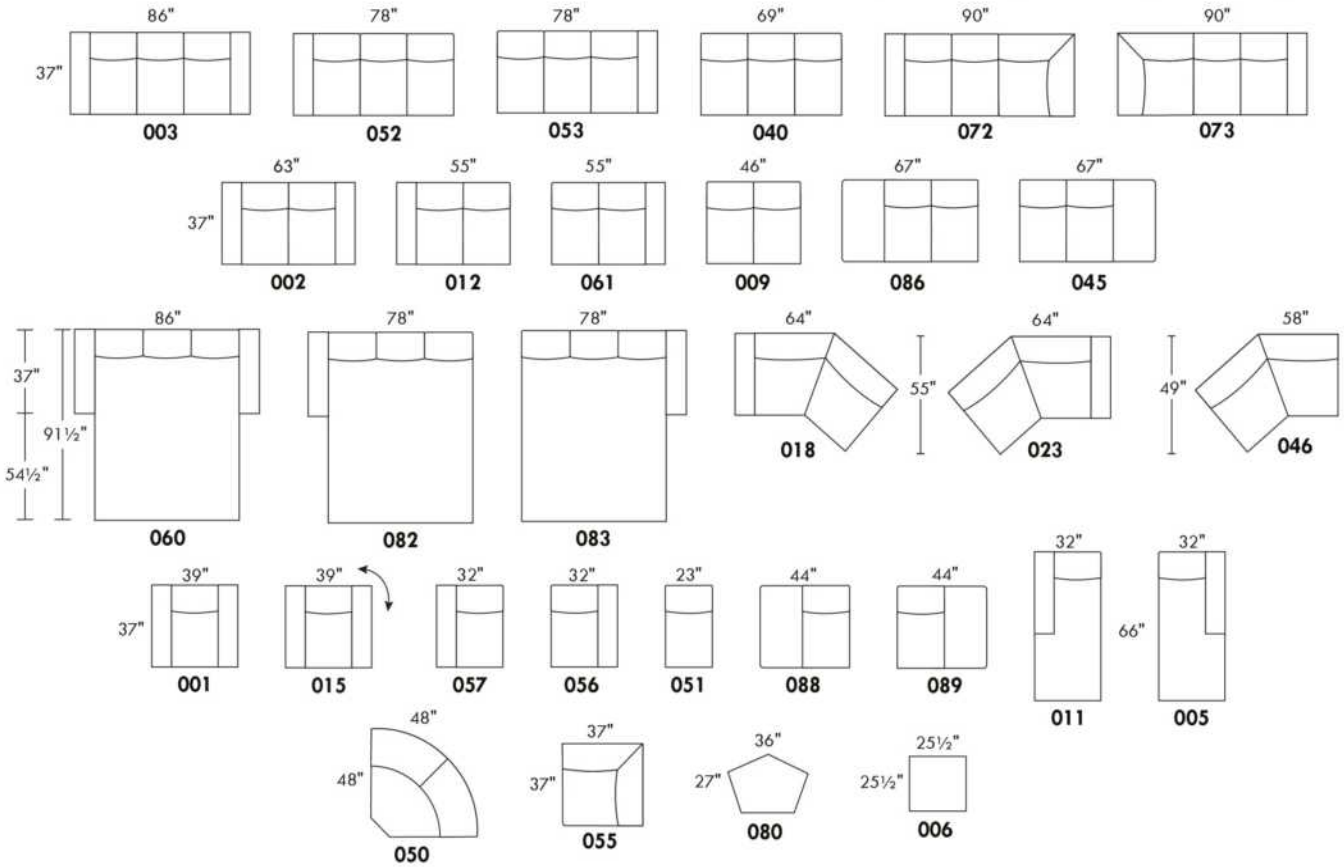

CONFIGURATIONS

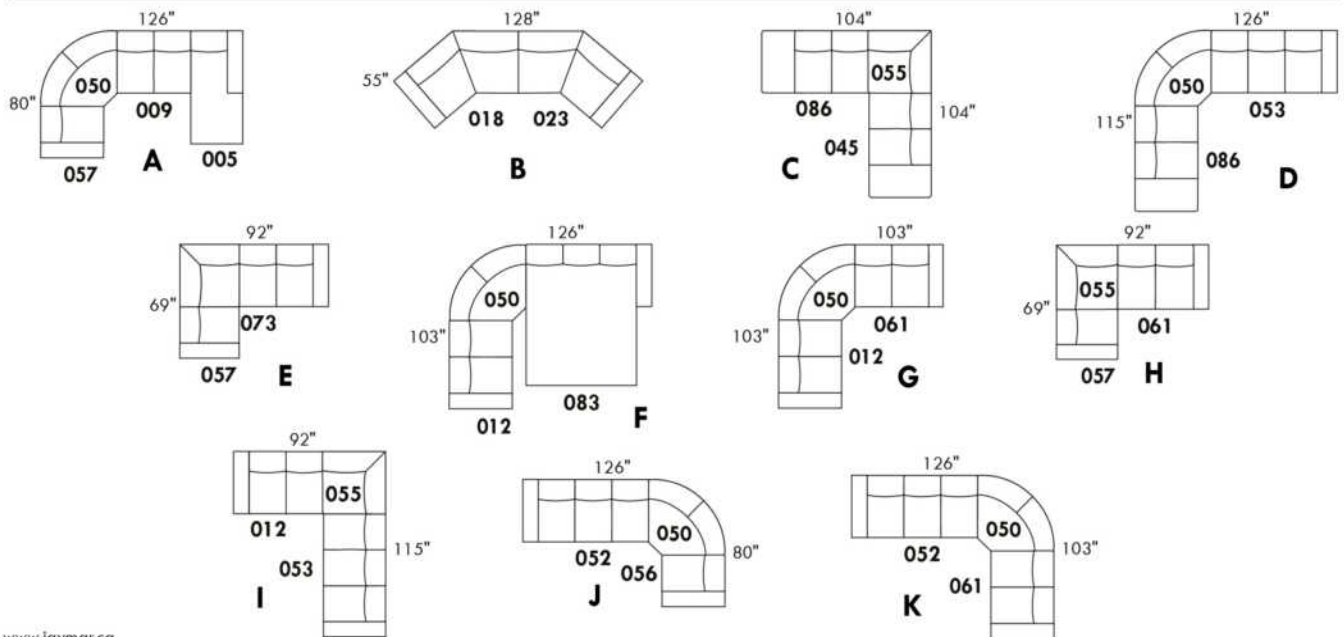

www.jaymar.ca

Toutes les dimensions indiquées sont au pouce près. Nos produits sont fabriqués à la main et des variations mineures peuvent survenir.
 All dimensions indicated are to the nearest inch. Our product is hand-made and minor variations can occur.

BAZAAR

CARACTÉRISTIQUES:

- La collection Fashion offre un confort inégalé. Chaque module est garni d'un mélange de plume 100% CANADIENNE.
- Les enveloppes 100% coton sont compartimentées afin de maintenir également les plumes dans les coussins tout en minimisant l'échappement de plumes.
- Les meubles sont finis sur chaque côté pour être disposés ensemble ou séparés.
- Chaque item est doté d'un système d'attache discret qui peut se pivoter sous le mobilier.

Items #256 Grand ottoman carré & #257 Table rembourrée carrée peuvent être utilisés comme un coin carré.

COUSSINS DE DOS

Les coussins de dos (grand & petit) sont inclus dans les items identifiés. (Voir croquis)

Vous devez choisir le style de coussins de dos soit: FASHION I (pleine largeur) ou FASHION II (coussin carré).

N.b.: Vous ne pouvez pas combiner un Fashion I & II à l'intérieur du même item.

Ex: Vous pouvez prendre un Fashion I pour un fauteuil 001 et un Fashion II pour un coin carré 055.

Spécifiez sur votre COMMANDE :

Pour chaque item, spécifier le style (I ou II) des coussins.

Il faut également spécifier le recouvrement de la base ainsi que chacun des coussins.

Ex.: item 095 base, recouvrement #1. Coussins: Fashion II 833 : recouvrement #2 et 834: recouvrement #3.

Pattes: LG201 en métal (chrome ou noire); spécifier couleur.

Tables rembourrées items 077, 257 & 258: Spécifier couleur du dessus de table en bois.

Coussins en EXTRA: Spécifier le: code, recouvrement, couleur & quantité.

Description	L x P x H	Cuir						Tissu		
		10	20	30 Bronx Hugo Illusion Tucson Utah Vintage Wild Laredo Yukon	40 Cavallo Princess Santiago Sensation Sunset Trina Victoria	50 Bull Cassiope Dublin	60 Caress Ultrasued	A	B COM	C alta
006 POUF	36x30x18							695	720	745
017 FAUTEUIL DOUBLE	57x44x30/35							1425	1490	1550
021 SOFA APPARTEMENT SANS BRAS	71x44x30/35							1865	1960	2050
055 COIN CARRE	52x52x30/35							1645	1710	1770
077 TABLE REMBOURREE	36x44x16							960	990	1020
095 SOFA APPARTEMENT	93x44x30/35							2095	2195	2295
096 SOFA APPARTEMENT BRAS GAUCHE	82x44x30/35							1970	2085	2195
097 SOFA APPARTEMENT BRAS DROIT	82x44x30/35							1970	2085	2195
115 GRAND OTTOMAN	36x44x18							835	875	920
173 CHAISE LONGUE DOUBLE BRAS GAUCHE	41x78x30/35							1760	1825	1895
174 CHAISE LONGUE DOUBLE BRAS DROIT	41x78x30/35							1760	1825	1895
175 FAUTEUIL DOUBLE BRAS GAUCHE	46x44x30/35							1315	1375	1440
176 FAUTEUIL DOUBLE BRAS DROIT	46x44x30/35							1315	1375	1440
177 FAUTEUIL DOUBLE SANS BRAS	36x44x30/35							1210	1245	1285
178 FAUTEUIL DOUBLE SANS BRAS ALLONGE-G	60x44x30/35							1575	1635	1690

BAZAAR

CARACTÉRISTIQUES:

- La collection Fashion offre un confort inégalé. Chaque module est garni d'un mélange de plume 100% CANADIENNE.
- Les enveloppes 100% coton sont compartimentées afin de maintenir également les plumes dans les coussins tout en minimisant l'échappement de plumes.
- Les meubles sont finis sur chaque côté pour être disposés ensemble ou séparés.
- Chaque item est doté d'un système d'attache discret qui peut se pivoter sous le mobilier.

Items #256 Grand ottoman carré & #257 Table rembourrée carrée peuvent être utilisés comme un coin carré.

COUSSINS DE DOS

Les coussins de dos (grand & petit) sont inclus dans les items identifiés. (Voir croquis)

Vous devez choisir le style de coussins de dos soit: FASHION I (pleine largeur) ou FASHION II (coussin carré).

N.b.: Vous ne pouvez pas combiner un Fashion I & II à l'intérieur du même item.

Ex: Vous pouvez prendre un Fashion I pour un fauteuil 001 et un Fashion II pour un coin carré 055.

Spécifiez sur votre COMMANDE :

Pour chaque item, spécifier le style (I ou II) des coussins.

Il faut également spécifier le recouvrement de la base ainsi que chacun des coussins.

Ex.: item 095 base, recouvrement #1. Coussins: Fashion II 833 : recouvrement #2 et 834: recouvrement #3.

Pattes: LG201 en métal (chrome ou noire); spécifier couleur.

Tables rembourrées items 077, 257 & 258: Spécifier couleur du dessus de table en bois.

Coussins en EXTRA: Spécifier le: code, recouvrement, couleur & quantité.

Description	L x P x H	Cuir						Tissu		
		10	20	30 Bronx Hugo Illusion Tucson Utah Vintage Wild Laredo Yukon	40 Cavallo Princess Santiago Sensation Sunset Trina Victoria	50 Bull Cassiope Dublin	60 Caress Ultrasued	A	B COM	C alta
179 FAUTEUIL DOUBLE SANS BRAS ALLONGE-D	60x44x30/35							1575	1635	1690
256 GRAND OTTOMAN CARRE	44x44x18							1015	1050	1090
257 TABLE REMBOURREE CARRE	44x44x16							1225	1265	1300
258 PETITE TABLE REMBOUREE	15x44x16							640	660	675
831 F I: GRAND COUSSIN DE DOS 34X19	34x7x19							115	115	115
832 F I: PETIT COUSSIN DE DOS 24X10	24x6x10							90	90	90
833 F II: GRAND COUSSIN DE DOS 26X19	26x7x19							115	115	115
834 F II: PETIT COUSSIN DE DOS 16X16	16x6x16							90	90	90
CONFIGURATIONS										
A CONFIG (173-097) + (006)	123X78X30/35							4425	4630	4835
B CONFIG (096-055-176) + (077)	98X134X30/35							5890	6160	6425
C CONFIG (175-115-055-097)	134X134X30/35							5765	6045	6325
D CONFIG (173-177-055-097)	129X134X30/35							6585	6865	7145

FASHION COLLECTION

FASHION I

COUSSINS PLEINE LARGEUR
 FULL BACK CUSHIONS

831 34 x 7 x 19
 832 24 x 6 x 10



FASHION II

COUSSINS CARRÉS - DOS APPARENT
 SQUARE CUSHIONS - VISIBLE BACK

833 26 x 7 x 19
 834 16 x 6 x 16

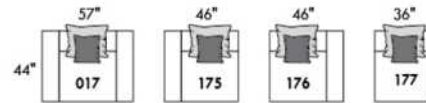
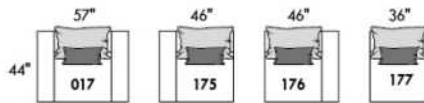
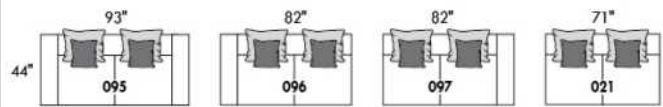
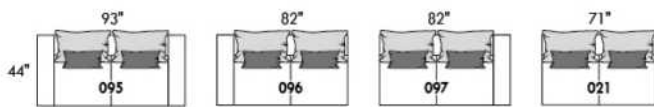

Mélanger & agencer!
 Mix & Match!

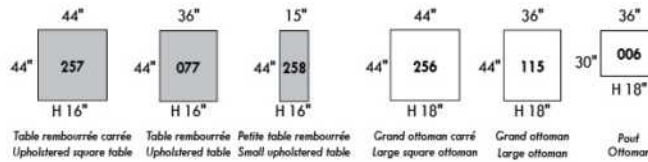
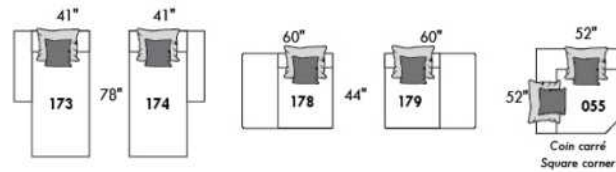
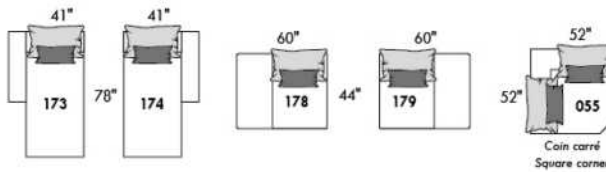

Populaires | Popular CONFIGURATIONS

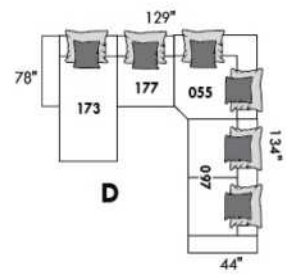
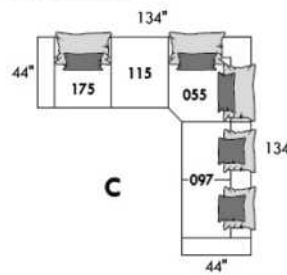
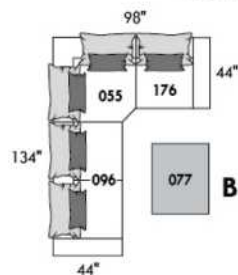
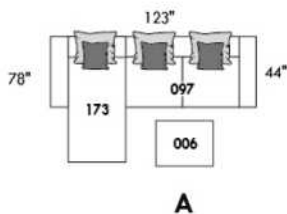

www.jaymar.ca

Toutes les dimensions indiquées sont au pouce près. Nos produits sont fabriqués à la main et des variations mineures peuvent survenir.
 All dimensions indicated are to the nearest inch. Our product is hand-made and minor variations can occur.



BERLIN

Appui-tête ajustable manuel sur tous les items (fixe sur centre rond).
 Fauteuil inclinable motorisé pleine jambe "à mécanisme *protège-mur". *Faut. 043 & 163: Dégagement mural 16".
 Chaise longue inclinable motorisé: Dégagement mural 8" & avant 5".
 Coussins de siège avec mousse modelée + 1" de mousse mémoire.
 Couture: petit fil en tissu et gros fil plat en cuir.
 Note: 2 inclinables séparés par un coin ne peuvent pas ouvrir en même temps. Aucuns inclinables à côté d'item #155.

OPTIONS

*Appui-tête motorisé: \$200 ch. *N/D sur items fixes.
 *Appui-tête motorisé \$200 + Support lombaire & dos chauffant \$250= \$450 ch. (Uniquement sur items inclinable avec bras).
 Bloc-batterie: \$200/mec.
 Mousse: Extra ferme \$20/siège.
 Choix bras (LARGE ou PETIT de 6"): Pattes sur bras LARGE: LG187 bois ou LG189 métal (noire ou chrome). Sur PETIT Bras: LG195 bois ou LG196 métal (noire ou chrome). Spécifiez couleur.
 Profondeur d'assise : 20" ou *22". *Le 22" N/D sur fauteuils 043 & 163.
 Faut. 043-163: avec base en bois (spécifiez couleur).

CINÉMA MAISON - Détails accessoires & configs.: Voir page Cinéma maison en annexe.

Ancrage pour accessoires: \$45 ch.
 Porte-Gobelets : En métal: \$50 ch. | Illuminé: \$50 ch. | *Illuminé avec contrôle (1 ou 2 moteurs): \$70 ch.
 *Lumière DEL sous le siège : \$35/siège.

Description	L x P x H	Cuir						Tissu		
		10	20	30 Bronx Hugo Illusion Tucson Utah Vintage Wild Laredo Yukon	40 Cavallo Princess Santiago Sensation Sunset Trina Victoria	50 Bull Cassiope Dublin	60 Caress Ultrasued	A	B COM	C alta
001 FAUTEUIL	45x40x33/40	2365	2475	2590	2700	2815	2925	1920	1975	2035
002 CAUSEUSE	68x40x33/40	3375	3520	3665	3810	3950	4095	2720	2815	2910
003 SOFA	92x40x33/40	4085	4270	4460	4645	4835	5020	3285	3395	3510
005 CHAISE LONGUE BRAS DROIT	35x62x33/40	2210	2290	2370	2450	2535	2615	1765	1840	1915
009 CAUSEUSE SANS BRAS	47x40x33/40	2370	2460	2545	2635	2720	2810	1865	1965	2065
011 CHAISE LONGUE BRAS GAUCHE	35x62x33/40	2210	2290	2370	2450	2535	2615	1765	1840	1915
012 CAUSEUSE BRAS GAUCHE	58x40x33/40	2900	3025	3150	3275	3400	3525	2315	2410	2500
017 FAUTEUIL DOUBLE	52x40x33/40	2475	2600	2725	2850	2975	3100	2000	2075	2150
021 SOFA APPARTEMENT SANS BRAS	61x40x33/40	2675	2800	2925	3050	3175	3300	2090	2195	2300
040 SOFA SANS BRAS	71x40x33/40	3065	3210	3350	3495	3640	3785	2440	2550	2665
041 FAUTEUIL INCLINABLE BRAS-G	35x40x33/40	2360	2450	2545	2640	2735	2825	2010	2050	2095
042 FAUTEUIL INCLINABLE BRAS-D	35x40x33/40	2360	2450	2545	2640	2735	2825	2010	2050	2095
043 FAUTEUIL INCLINABLE BERÇANT PIVOTANT	30x34x42	2795	2935	3070	3210	3345	3485	2345	2400	2460
044 FAUTEUIL INCLINABLE	45x40x33/40	2845	2960	3070	3185	3295	3410	2400	2465	2525
045 CAUSEUSE SANS BRAS ALLONGEE DROIT	68x40x33/40	2810	2925	3045	3165	3285	3400	2235	2315	2395
050 CENTRE ROND	49x49x33	2060	2185	2310	2435	2560	2685	1515	1590	1665

BERLIN

Appui-tête ajustable manuel sur tous les items (fixe sur centre rond).
 Fauteuil inclinable motorisé pleine jambe "à mécanisme *protège-mur". *Faut. 043 & 163: Dégagement mural 16".
 Chaise longue inclinable motorisé: Dégagement mural 8" & avant 5".
 Coussins de siège avec mousse modelée + 1" de mousse mémoire.
 Couture: petit fil en tissu et gros fil plat en cuir.
 Note: 2 inclinables séparés par un coin ne peuvent pas ouvrir en même temps. Aucuns inclinables à côté d'item #155.

OPTIONS

*Appui-tête motorisé: \$200 ch. *N/D sur items fixes.
 *Appui-tête motorisé \$200 + Support lombaire & dos chauffant \$250= \$450 ch. (Uniquement sur items inclinable avec bras).
 Bloc-batterie: \$200/mec.
 Mousse: Extra ferme \$20/siège.
 Choix bras (LARGE ou PETIT de 6"): Pattes sur bras LARGE: LG187 bois ou LG189 métal (noire ou chrome). Sur PETIT Bras: LG195 bois ou LG196 métal (noire ou chrome). Spécifiez couleur.
 Profondeur d'assise : 20" ou *22". *Le 22" N/D sur fauteuils 043 & 163.
 Faut. 043-163: avec base en bois (spécifiez couleur).

CINÉMA MAISON - Détails accessoires & configs.: Voir page Cinéma maison en annexe.

Ancrage pour accessoires: \$45 ch.

Porte-Gobelets : En métal: \$50 ch. | Illuminé: \$50 ch. | *Illuminé avec contrôle (1 ou 2 moteurs): \$70 ch.

*Lumière DEL sous le siège : \$35/siège.

Description	L x P x H	Cuir						Tissu		
		10	20	30 Bronx Hugo Illusion Tucson Utah Vintage Wild Laredo Yukon	40 Cavallo Princess Santiago Sensation Sunset Trina Victoria	50 Bull Cassiope Dublin	60 Caress Ultrasued	A	B COM	C alta
051 FAUTEUIL SANS BRAS	23,5x40x33/40	1360	1420	1485	1545	1610	1670	1060	1125	1195
052 SOFA BRAS GAUCHE	82x40x33/40	3590	3760	3925	4095	4265	4435	2865	2985	3100
053 SOFA BRAS DROIT	82x40x33/40	3590	3760	3925	4095	4265	4435	2865	2985	3100
055 COIN CARRE	44x44x33/40	2395	2515	2635	2750	2870	2990	1890	1960	2025
056 FAUTEUIL BRAS DROIT	35x40x33/40	1890	1970	2050	2135	2215	2295	1500	1575	1650
057 FAUTEUIL BRAS GAUCHE	35x40x33/40	1890	1970	2050	2135	2215	2295	1500	1575	1650
061 CAUSEUSE BRAS DROIT	58x40x33/40	2900	3025	3150	3275	3400	3525	2315	2410	2500
071 FAUTEUIL INCLINABLE SANS BRAS	23,5x40x33/40	1840	1910	1975	2045	2115	2185	1565	1640	1715
086 CAUSEUSE SANS BRAS ALLONGEE GAUCHE	68x40x33/40	2810	2925	3045	3165	3285	3400	2235	2315	2395
088 FAUTEUIL SANS BRAS ALLONGE GAUCHE	45x40x33/40	1800	1920	2040	2160	2275	2395	1415	1460	1500
089 FAUTEUIL SANS BRAS ALLONGE DROIT	45x40x33/40	1800	1920	2040	2160	2275	2395	1415	1460	1500
095 SOFA APPARTEMENT	82x40x33/40	3675	3860	4040	4220	4400	4585	2940	3060	3175
096 SOFA APPARTEMENT BRAS GAUCHE	72x40x33/40	3215	3350	3490	3625	3765	3900	2525	2640	2750
097 SOFA APPARTEMENT BRAS DROIT	72x40x33/40	3215	3350	3490	3625	3765	3900	2525	2640	2750
124 POUF AVEC RANGEMENT	30x22x17	935	960	985	1010	1035	1060	815	840	865
138 BRAS CENTRE	9.25x36x24	520	565	610	650	695	740	440	460	475
155 PETIT COIN CARRE	40x40x33/40	2395	2515	2635	2750	2870	2990	1890	1960	2025

BERLIN

Appui-tête ajustable manuel sur tous les items (fixe sur centre rond).
 Fauteuil inclinable motorisé pleine jambe "à mécanisme *protège-mur". *Faut. 043 & 163: Dégagement mural 16".
 Chaise longue inclinable motorisé: Dégagement mural 8" & avant 5".
 Coussins de siège avec mousse modelée + 1" de mousse mémoire.
 Couture: petit fil en tissu et gros fil plat en cuir.
 Note: 2 inclinables séparés par un coin ne peuvent pas ouvrir en même temps. Aucuns inclinables à côté d'item #155.

OPTIONS

*Appui-tête motorisé: \$200 ch. *N/D sur items fixes.
 *Appui-tête motorisé \$200 + Support lombaire & dos chauffant \$250= \$450 ch. (Uniquement sur items inclinable avec bras).
 Bloc-batterie: \$200/mec.
 Mousse: Extra ferme \$20/siège.
 Choix bras (LARGE ou PETIT de 6"): Pattes sur bras LARGE: LG187 bois ou LG189 métal (noire ou chrome). Sur PETIT Bras: LG195 bois ou LG196 métal (noire ou chrome). Spécifiez couleur.
 Profondeur d'assise : 20" ou *22". *Le 22" N/D sur fauteuils 043 & 163.
 Faut. 043-163: avec base en bois (spécifiez couleur).

CINÉMA MAISON - Détails accessoires & configs.: Voir page Cinéma maison en annexe.

Ancrage pour accessoires: \$45 ch.

Porte-Gobelets : En métal: \$50 ch. | Illuminé: \$50 ch. | *Illuminé avec contrôle (1 ou 2 moteurs): \$70 ch.

*Lumière DEL sous le siège : \$35/siège.

Description	L x P x H	Cuir						Tissu		
		10	20	30 Bronx Hugo Illusion Tucson Utah Vintage Wild Laredo Yukon	40 Cavallo Princess Santiago Sensation Sunset Trina Victoria	50 Bull Cassiope Dublin	60 Caress Ultrasued	A	B COM	C alta
159 RANGEMENT À ANGLE	11/27x36x24	935	970	1010	1045	1085	1120	735	750	770
160 RANGEMENT DROIT	11x36x24	900	935	965	995	1025	1060	690	715	740
163 FAUT. DBL INCL. BERCANT PIVOTANT	33x34x42	2865	3015	3165	3315	3465	3615	2350	2415	2475
165 FAUTEUIL DOUBLE INCLINABLE	52x40x33/40	2970	3095	3220	3345	3470	3595	2500	2585	2665
167 SOFA APP. SANS BRAS ALLONGE GAUCHE	82x40x33/40	3115	3275	3440	3600	3765	3925	2450	2560	2665
168 SOFA APP. SANS BRAS ALLONGE DROIT	82x40x33/40	3115	3275	3440	3600	3765	3925	2450	2560	2665
169 FAUTEUIL DOUBLE INCLINABLE BRAS GAUCHE	42x40x33/40	2490	2590	2690	2790	2890	2990	2090	2190	2290
170 FAUTEUIL DOUBLE INCLINABLE BRAS DROIT	42x40x33/40	2490	2590	2690	2790	2890	2990	2090	2190	2290
171 FAUTEUIL DOUBLE INCLINABLE SANS BRAS	30,5x40x33/40	1970	2035	2095	2160	2220	2285	1650	1725	1800
173 CHAISE LONGUE DOUBLE BRAS GAUCHE	42x62x33/40	2395	2510	2620	2735	2845	2960	1920	2020	2120
174 CHAISE LONGUE DOUBLE BRAS DROIT	42x62x33/40	2395	2510	2620	2735	2845	2960	1920	2020	2120
175 FAUTEUIL DOUBLE BRAS GAUCHE	42x40x33/40	1990	2100	2215	2325	2440	2550	1610	1690	1770
176 FAUTEUIL DOUBLE BRAS DROIT	42x40x33/40	1990	2100	2215	2325	2440	2550	1610	1690	1770
177 FAUTEUIL DOUBLE SANS BRAS	30,5x40x33/40	1485	1565	1645	1725	1810	1890	1145	1215	1285
178 FAUTEUIL DOUBLE SANS BRAS ALLONGE-G	52x40x33/40	1935	2035	2135	2235	2335	2435	1540	1615	1690
179 FAUTEUIL DOUBLE SANS BRAS ALLONGE-D	52x40x33/40	1935	2035	2135	2235	2335	2435	1540	1615	1690
186 CAUS. SANS BRAS ALLONGEE RANGEMENT-G	68x40x33/40	3025	3125	3225	3325	3425	3525	2440	2520	2600

BERLIN

Appui-tête ajustable manuel sur tous les items (fixe sur centre rond).
 Fauteuil inclinable motorisé pleine jambe "à mécanisme *protège-mur". *Faut. 043 & 163: Dégagement mural 16".
 Chaise longue inclinable motorisé: Dégagement mural 8" & avant 5".
 Coussins de siège avec mousse modelée + 1" de mousse mémoire.
 Couture: petit fil en tissu et gros fil plat en cuir.
 Note: 2 inclinables séparés par un coin ne peuvent pas ouvrir en même temps. Aucuns inclinables à côté d'item #155.

OPTIONS

*Appui-tête motorisé: \$200 ch. *N/D sur items fixes.
 *Appui-tête motorisé \$200 + Support lombaire & dos chauffant \$250= \$450 ch. (Uniquement sur items inclinable avec bras).
 Bloc-batterie: \$200/mec.
 Mousse: Extra ferme \$20/siège.
 Choix bras (LARGE ou PETIT de 6"): Pattes sur bras LARGE: LG187 bois ou LG189 métal (noire ou chrome). Sur PETIT Bras: LG195 bois ou LG196 métal (noire ou chrome). Spécifiez couleur.
 Profondeur d'assise : 20" ou *22". *Le 22" N/D sur fauteuils 043 & 163.
 Faut. 043-163: avec base en bois (spécifiez couleur).

CINÉMA MAISON - Détails accessoires & configs.: Voir page Cinéma maison en annexe.

Ancrage pour accessoires: \$45 ch.

Porte-Gobelets : En métal: \$50 ch. | Illuminé: \$50 ch. | *Illuminé avec contrôle (1 ou 2 moteurs): \$70 ch.

*Lumière DEL sous le siège : \$35/siège.

Description	L x P x H	Cuir						Tissu		
		10	20	30 Bronx Hugo Illusion Tucson Utah Vintage Wild Laredo Yukon	40 Cavallo Princess Santiago Sensation Sunset Trina Victoria	50 Bull Cassiope Dublin	60 Caress Ultrasued	A	B COM	C alta
187 CAUS. SANS BRAS ALLONGEE RANGEMENT-D	68x40x33/40	3025	3125	3225	3325	3425	3525	2440	2520	2600
188 FAUT. SANS BRAS ALLONGE RANGEMENT-G	45x40x33/40	2000	2115	2225	2340	2450	2565	1620	1665	1710
189 FAUT. SANS BRAS ALLONGE RANGEMENT-D	45x40x33/40	2000	2115	2225	2340	2450	2565	1620	1665	1710
190 PETIT RANGEMENT À ANGLE	11/21x36x24	900	935	965	995	1025	1060	690	715	740
221 FAUT. DBL SANS BRAS ALLONGE RANGEMENT-G	52x40x33/40	2135	2240	2345	2450	2560	2665	1740	1815	1890
222 FAUT. DBL SANS BRAS ALLONGE RANGEMENT-D	52x40x33/40	2135	2240	2345	2450	2560	2665	1740	1815	1890
223 SOFA APP SANS BRAS ALLONGE RANGEMENT-G	82x40x33/40	3320	3485	3645	3810	3970	4135	2650	2770	2890
224 SOFA APP SANS BRAS ALLONGE RANGEMENT-D	82x40x33/40	3320	3485	3645	3810	3970	4135	2650	2770	2890
236 CHAISE LONGUE INCLINABLE BRAS GAUCHE	35x62x33/40	2700	2785	2865	2945	3025	3110	2275	2350	2425
237 CHAISE LONGUE INCLINABLE BRAS DROIT	35x62x33/40	2700	2785	2865	2945	3025	3110	2275	2350	2425
238 CHAISE LONGUE DBL INCLINABLE BRAS-G	42x62x33/40	2895	3010	3120	3235	3345	3460	2425	2525	2625
239 CHAISE LONGUE DBL INCLINABLE BRAS-D	42x62x33/40	2895	3010	3120	3235	3345	3460	2425	2525	2625
V51 PORTE VERRE A VIN	3.5 x 5.5 x 6.5	45	45	45	45	45	45	45	45	45
V52 TABLETTE PIVOTANTE EN PLASTIQUE	13 3/8 x 9 5/8	45	45	45	45	45	45	45	45	45
V53 TABLETTE PIVOTANTE EN BOIS	19 x 10	75	75	75	75	75	75	75	75	75
V54 PORTE TABLETTE	4.5 x 8 x 10	50	50	50	50	50	50	50	50	50
V55 LAMPE DEL	1.5x5x14 plié/bent	45	45	45	45	45	45	45	45	45

Liste de prix CDN

BERLIN

Description	L x P x H	Cuir						Tissu		
		10	20	30 Bronx Hugo Illusion Tucson Utah Vintage Wild Laredo Yukon	40 Cavallo Princess Santiago Sensation Sunset Trina Victoria	50 Bull Cassiope Dublin	60 Caress Ultrasued	A	B COM	C alta
CONFIGURATIONS										
_A CONFIG (169-170)	84X40X40	4980	5180	5380	5580	5780	5980	4180	4380	4580
_B CONFIG (169-171-174)	115X62X40	6855	7135	7405	7685	7955	8235	5660	5935	6210
_C CONFIG (096-055-171-170)	116X116X40	10070	10490	10910	11325	11745	12165	8155	8515	8865
_D CONFIG (169-171-055-179)	116X96X40	8790	9175	9555	9935	10315	10700	7170	7490	7805
_J CONFIG (041-042)	70X40X40	4720	4900	5090	5280	5470	5650	4020	4100	4190
_K CONFIG (041-071-005)	94X62X40	6410	6650	6890	7135	7385	7625	5340	5530	5725
_L CONFIG (012-055-071-042)	102X102X40	9495	9900	10305	10710	11120	11525	7780	8060	8335
_M CONFIG (041-071-055-089)	103X89X40	8395	8795	9195	9595	9995	10395	6880	7110	7335



BERLIN

OPTIMA
Collection

Jaymar

Conçu et fabriqué fièrement au Canada
Proudly designed and made in Canada

Nos produits sont fabriqués à la main et des variations mineures peuvent survenir.

Our product is hand-made and minor variations can occur.

SPECIFICATIONS

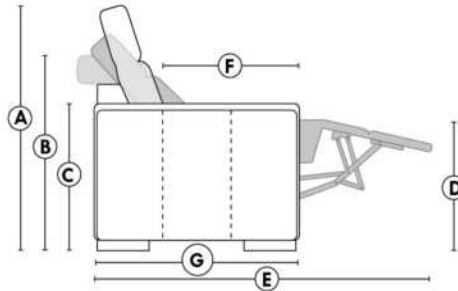

- Appui-tête levé Headrest up
- Appui-tête baissé Headrest down
- Complètement incliné Fully reclined

- A** Hauteur complète 40" Total Height
- B** Hauteur appui-tête baissé 33" Height headrest down
- C** Hauteur du bras 24" Arm Height
- D** Hauteur du siège 19,5" Seat height
- E** Profondeur inclinée 65" Depth fully reclined
- F** Profondeur d'assise 20"ou/ou 22" Seat depth
- G** Profondeur appui-tête monté 37,5" Depth with headrest up

BRAS | ARMS

Option de bras:
Bras Régulier Large 10,5" ou Petit bras 6"

Arm option
Regular arm Large 10,5" or Small arm 6"

Contrôle de l'inclinaison situé à l'intérieur du bras
Recliner control located on the inside of the arm.

Option d'accessoires disponible sur le bras régulier seulement
Accessories option, available on Regular arms ONLY.

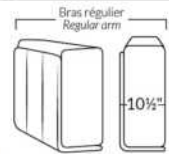

FAUTEUIL BERÇANT PIVOTANT INCLINABLE SWIVEL ROCKING MOTION CHAIR

Dégagement mural de 16" Wall clearance
Hauteur de 42" Height
Largeur de bras 6" Arms width
Option base de bois | Wood base option

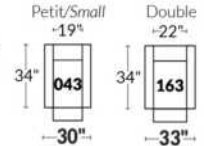

SIÈGE 23" DE LARGE | 23" SEAT WIDTH

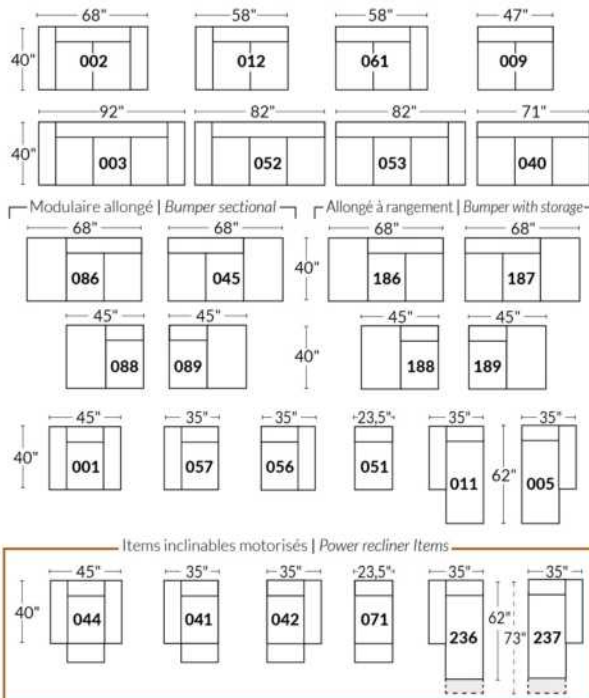

SIÈGE 30" DE LARGE | 30" SEAT WIDTH

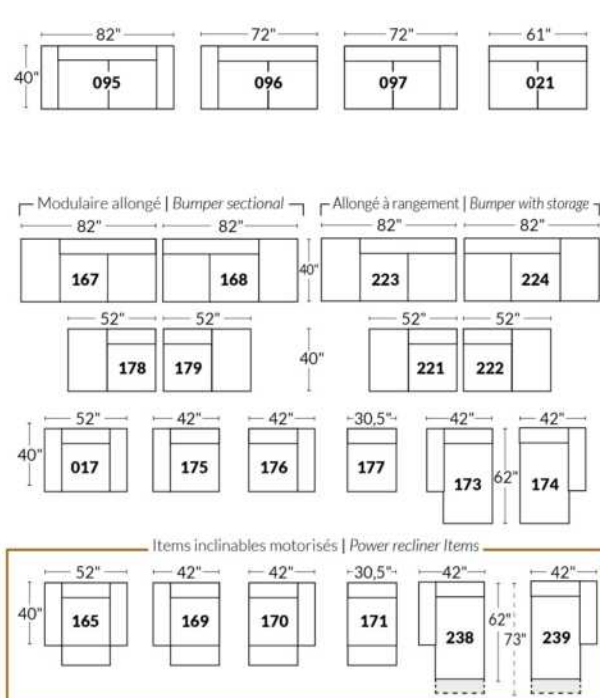

Autres | Others

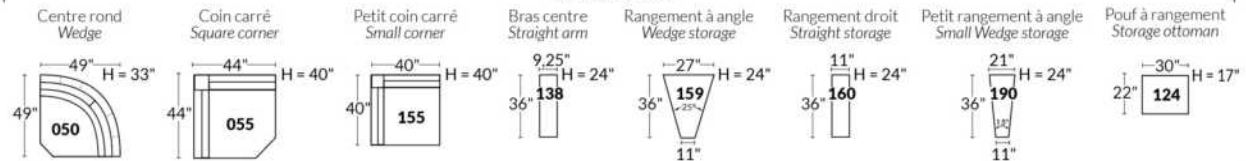

EXEMPLE 23" EXAMPLE

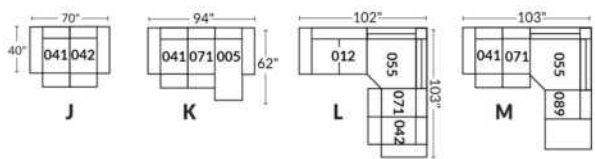

EXEMPLE 30" EXAMPLE

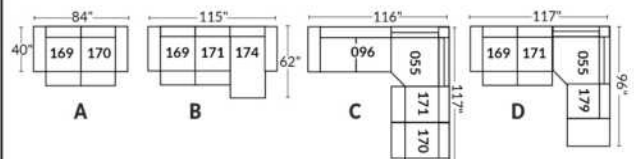

*Disponibles sur certains modèles et SEULEMENT sur le BRAS LARGE.

OPTIONS PORTE-GOBELETS

MÉTAL



Argent



Noir mat



Brun

ILLUMINÉ

1.



Porte-gobelet illuminé

2.



Porte-gobelet illuminé avec contrôle de l'inclinable, port USB & lumière DEL sous le siège

3.



Porte-gobelet illuminé avec contrôle double moteur, port USB & lumière DEL sous le siège

Nos porte-gobelets illuminés à un ou deux contrôles sont compatibles avec les lumières DEL sous le siège. Vous pouvez contrôler la lumière sur le porte-gobelet. Le porte-gobelet à 2 moteurs possède un contrôle remise à zéro (maison) pour remettre votre inclinable à la position de départ.

Lumière DEL sous le siège (en option)

Disponible seulement dans les configurations avec un minimum de 1 porte-gobelet illuminé à moteur qui contrôle l'ouverture et la fermeture de la lumière.

Pour les prix des options, voir la section description du modèle Optima.

Veuillez nous fournir un dessin de votre configuration qui indique le type de porte-gobelet et le positionnement.

Porte-gobelets avec contrôle

Il faut spécifier la position de ceux-ci; bras droit ou bras gauche et quel inclinable ils vont contrôler. Si vous avez une rangée de fauteuils avec plusieurs porte-gobelets, le contrôle sera par défaut sur le bras gauche et sur le droit pour le dernier bras extérieur.

EXEMPLE A

041-169 : Contrôleur et porte-gobelet à gauche

071-171 : boutons tactiles sur le côté du siège

042-170 : Contrôleur et porte-gobelet à droite

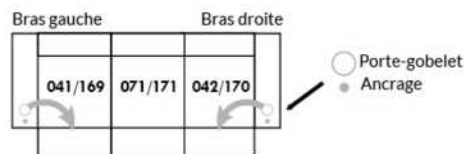

EXEMPLE B

071-171 : Ces deux items peuvent être connectés à un porte-gobelet intelligent qui pourra contrôler l'inclinable.

Il faut alors utiliser un de ces items: 138,159, 160 et 190

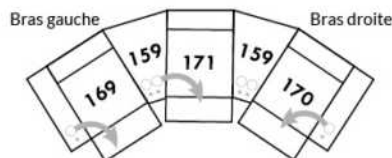

Informations sur les appui-têtes et boutons de contrôles des inclinables

AVEC porte-gobelet illuminés

Si vous prenez un item **stationnaire**, vous aurez par défaut le porte-gobelet N°1.

Si vous prenez un **appui-tête manuel**, vous aurez le porte-gobelet N°2.

Si vous prenez un **appui-tête électrique**, vous aurez par défaut le porte-gobelet N°3.

SANS porte-gobelet et avec un inclinable

Si vous prenez un item inclinable et un **appui-tête manuel**, il y aura un contrôle à boutons tactiles.

Si vous prenez un item inclinable avec un **appui-tête électrique**, vous aurez un contrôleur à bouton poussoir double avec prise USB.

Si c'est un item **sans bras** (071-171) il y aura alors les boutons tactiles.



Boutons tactiles



Boutons poussoirs

*Disponibles sur certains modèles et SEULEMENT sur le BRAS LARGE.

OPTIONS ACCESSOIRES

<p>Ancrage pour accessoires</p> 	<p>V51 Porte verre à vin</p> 	<p>V52 Tablette pivotante en plastique</p> 	<p>V53 Tablette pivotante en bois (choix de 8 couleurs)</p> 
<p>V54 Porte tablette</p> 	<p>V55 Lampe DEL</p> 	<p>Spécifiez sur quel bras (gauche ou droit) la tablette sera installée</p>	

Pour les prix des ancrages, voir la section description du modèle Optima et pour les accessoires vous référer à la fin de la liste de prix.

Items 138-159-160-190 et bras large

Option ancrage et porte-gobelet *Non disponible sur les petits bras*.

Veuillez spécifier sur quel bras vous voulez avoir les ancrages et les porte-gobelets.

NB: Item 138- 159-160-190 sont non finis sur les côtés, doivent être utilisés entre 2 sièges. Chaque item à rangement possède 2 prises USB et une prise électrique à l'intérieur du rangement.

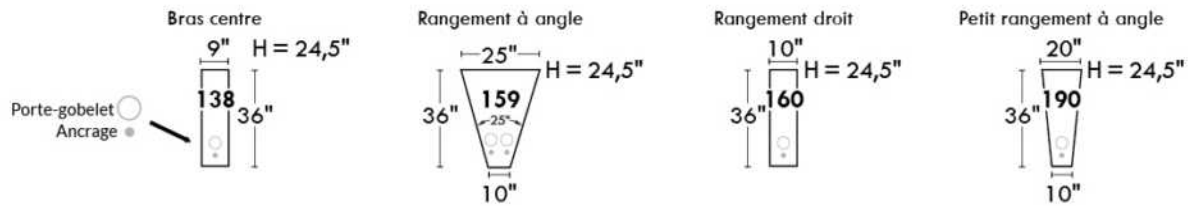

SUGGESTIONS DE CONFIGURATIONS

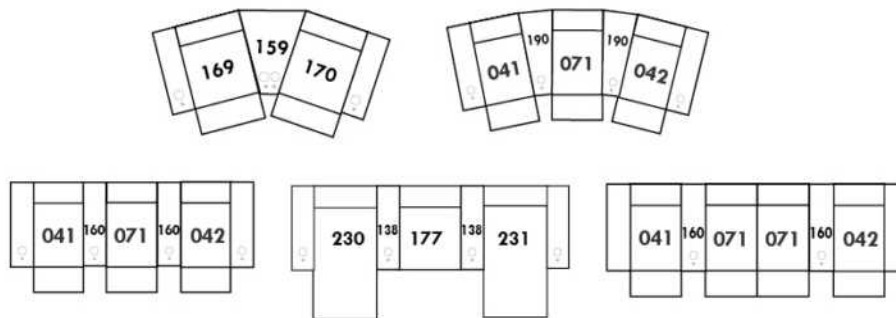

Liste de prix CDN

BRASILIA

LG52 disponible métal et bois. Si bois spécifier couleur.

COMBO: Recouvrement #2 sur les dossiers seulement.

EN TISSU il n'y a pas de coutures sur les sièges.

Tissu uni recommandé pour la base.

*REMARQUE: En cuir et en tissu, les côtés sans bras et coin rond ne sont pas complètement recouvert de cuir/tissu.

Description	L x P x H	Cuir						Tissu		
		10	20	30 Bronx Hugo Illusion Tucson Utah Vintage Wild Laredo Yukon	40 Cavallo Princess Santiago Sensation Sunset Trina Victoria	50 Bull Cassiope Dublin	60 Caress Ultrasued	A	B COM	C alta
001 FAUTEUIL	35X37X33	1275	1360	1440	1520	1600	1685	945	1010	1070
002 CAUSEUSE	59X37X33	1860	2000	2145	2290	2435	2575	1235	1335	1435
005 CHAISE LONGUE BRAS DROIT	30X65X33	1215	1350	1490	1625	1765	1900	890	965	1040
009 CAUSEUSE SANS BRAS	48X37X33	1460	1595	1735	1870	2010	2145	1045	1140	1235
011 CHAISE LONGUE BRAS GAUCHE	30X65X33	1215	1350	1490	1625	1765	1900	890	965	1040
012 CAUSEUSE BRAS GAUCHE	54X37X33	1635	1775	1920	2065	2210	2350	1140	1220	1300
021 SOFA APPARTEMENT SANS BRAS	64X37X33	1650	1825	2000	2175	2350	2525	1160	1270	1385
045 CAUSEUSE SANS BRAS ALLONGEE DROIT	67X37X33	1635	1775	1920	2065	2210	2350	1140	1220	1300
050 CENTRE ROND	48X48X33	1215	1325	1440	1550	1665	1775	925	1015	1100
051 FAUTEUIL SANS BRAS	24X37X33	890	975	1065	1150	1240	1325	745	800	860
056 FAUTEUIL BRAS DROIT	30X37X33	1075	1160	1240	1320	1400	1485	845	910	970
057 FAUTEUIL BRAS GAUCHE	30X37X33	1075	1160	1240	1320	1400	1485	845	910	970
061 CAUSEUSE BRAS DROIT	54X37X33	1635	1775	1920	2065	2210	2350	1140	1220	1300
062 FAUTEUIL ANGULAIRE BRAS GAUCHE	64X50X33	1590	1710	1825	1945	2065	2185	1135	1190	1245
063 FAUTEUIL ANGULAIRE BRAS DROIT	64X50X33	1590	1710	1825	1945	2065	2185	1135	1190	1245
086 CAUSEUSE SANS BRAS ALLONGEE GAUCHE	67X37X33	1635	1775	1920	2065	2210	2350	1140	1220	1300
095 SOFA APPARTEMENT	75X37X33	2065	2235	2400	2570	2740	2910	1365	1465	1565
096 SOFA APPARTEMENT BRAS GAUCHE	70X37X33	1840	2015	2190	2365	2540	2715	1260	1365	1470
097 SOFA APPARTEMENT BRAS DROIT	70X37X33	1840	2015	2190	2365	2540	2715	1260	1365	1470
105 SOFA APP. BRAS DROIT ALLONGE GAUCHE	89X37X33	2065	2235	2400	2570	2740	2910	1365	1465	1565
106 SOFA APP. BRAS GAUCHE ALLONGE DROIT	89X37X33	2065	2235	2400	2570	2740	2910	1365	1465	1565
107 CAUSEUSE BRAS DROIT ALLONGEE GAUCHE	73X37X33	1860	2000	2145	2290	2435	2575	1235	1335	1435
108 CAUSEUSE BRAS GAUCHE ALLONGEE DROIT	73X37X33	1860	2000	2145	2290	2435	2575	1235	1335	1435
124 POUF AVEC RANGEMENT	30X22X18	760	790	820	850	885	915	645	675	710
CONFIGURATIONS										
A CONF. A (95-01)	35X75X33	3340	3595	3840	4090	4340	4595	2310	2475	2635
B CONF. B (96-05)	100X65X33	3055	3365	3680	3990	4305	4615	2150	2330	2510

Liste de prix CDN

BRASILIA

Description	L x P x H	Cuir						Tissu		
		10	20	30 Bronx Hugo Illusion Tucson Utah Vintage Wild Laredo Yukon	40 Cavallo Princess Santiago Sensation Sunset Trina Victoria	50 Bull Cassiope Dublin	60 Caress Ultrasued	A	B COM	C alta
C CONF. C (11-97)	65X100X33	3055	3365	3680	3990	4305	4615	2150	2330	2510
D CONF. D (96-63)	134X50X33	3430	3725	4015	4310	4605	4900	2395	2555	2715
E CONF. E (62-97)	50X134X33	3430	3725	4015	4310	4605	4900	2395	2555	2715
F CONF. F (12-05)	84X65X33	2850	3125	3410	3690	3975	4250	2030	2185	2340
G CONF. G (11-61)	65X84X33	2850	3125	3410	3690	3975	4250	2030	2185	2340
H CONF. H (86-05)	97X65X33	2850	3125	3410	3690	3975	4250	2030	2185	2340
I CONF. I (11-45)	65X97X33	2850	3125	3410	3690	3975	4250	2030	2185	2340
J CONF. J (12-63)	118X50X33	3225	3485	3745	4010	4275	4535	2275	2410	2545
K CONF. K (62-61)	50X118X33	3225	3485	3745	4010	4275	4535	2275	2410	2545
L CONF. L (86-63)	131X50X33	3225	3485	3745	4010	4275	4535	2275	2410	2545
M CONF. M (62-45)	50X131X33	3225	3485	3745	4010	4275	4535	2275	2410	2545
N CONF. N (95-02)	59X75X33	3925	4235	4545	4860	5175	5485	2600	2800	3000
O CONF. O (12-50-61)	102X102X33	4485	4875	5280	5680	6085	6475	3205	3455	3700
P CONF. P (107-106)	73X89X33	3925	4235	4545	4860	5175	5485	2600	2800	3000
Q CONF. Q (105-108)	89X73X33	3925	4235	4545	4860	5175	5485	2600	2800	3000
R CONF. R (107-108)	73X73X33	3720	4000	4290	4580	4870	5150	2470	2670	2870
S CONF. S (86-50-61)	115X102X33	4485	4875	5280	5680	6085	6475	3205	3455	3700
T CONF. T (12-50-45)	102X115X33	4485	4875	5280	5680	6085	6475	3205	3455	3700
U CONF. U (86-50-45)	115X115X33	4485	4875	5280	5680	6085	6475	3205	3455	3700
V CONF. V (96-50-61)	118X102X33	4690	5115	5550	5980	6415	6840	3325	3600	3870
W CONF. W (12-50-97)	102X118X33	4690	5115	5550	5980	6415	6840	3325	3600	3870
X CONF. X (96-50-45)	118X115X33	4690	5115	5550	5980	6415	6840	3325	3600	3870
Y CONF. Y (86-50-97)	115X118X33	4690	5115	5550	5980	6415	6840	3325	3600	3870

BRASILIA



Hauteur complète 33" | Hauteur de siège 19" | Hauteur devant bras 25" | Profondeur d'assise 21"
 Total Height 33" | Seat Height 19" | Arm Height 25" | Seat Depth 21"

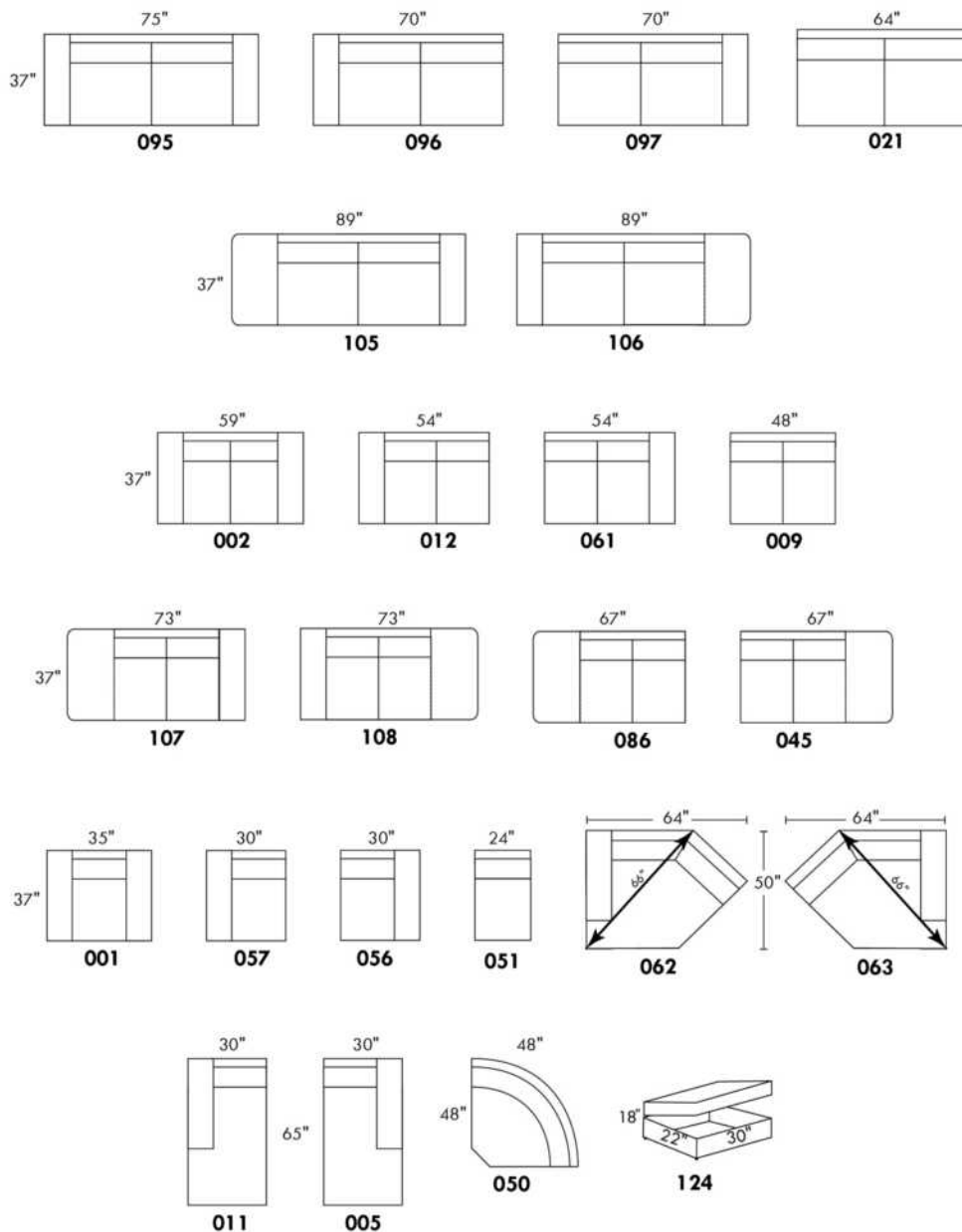

www.jaymar.ca

Toutes les dimensions indiquées sont au pouce près. Nos produits sont fabriqués à la main et des variations mineures peuvent survenir.
 All dimensions indicated are to the nearest inch. Our product is hand-made and minor variations can occur.

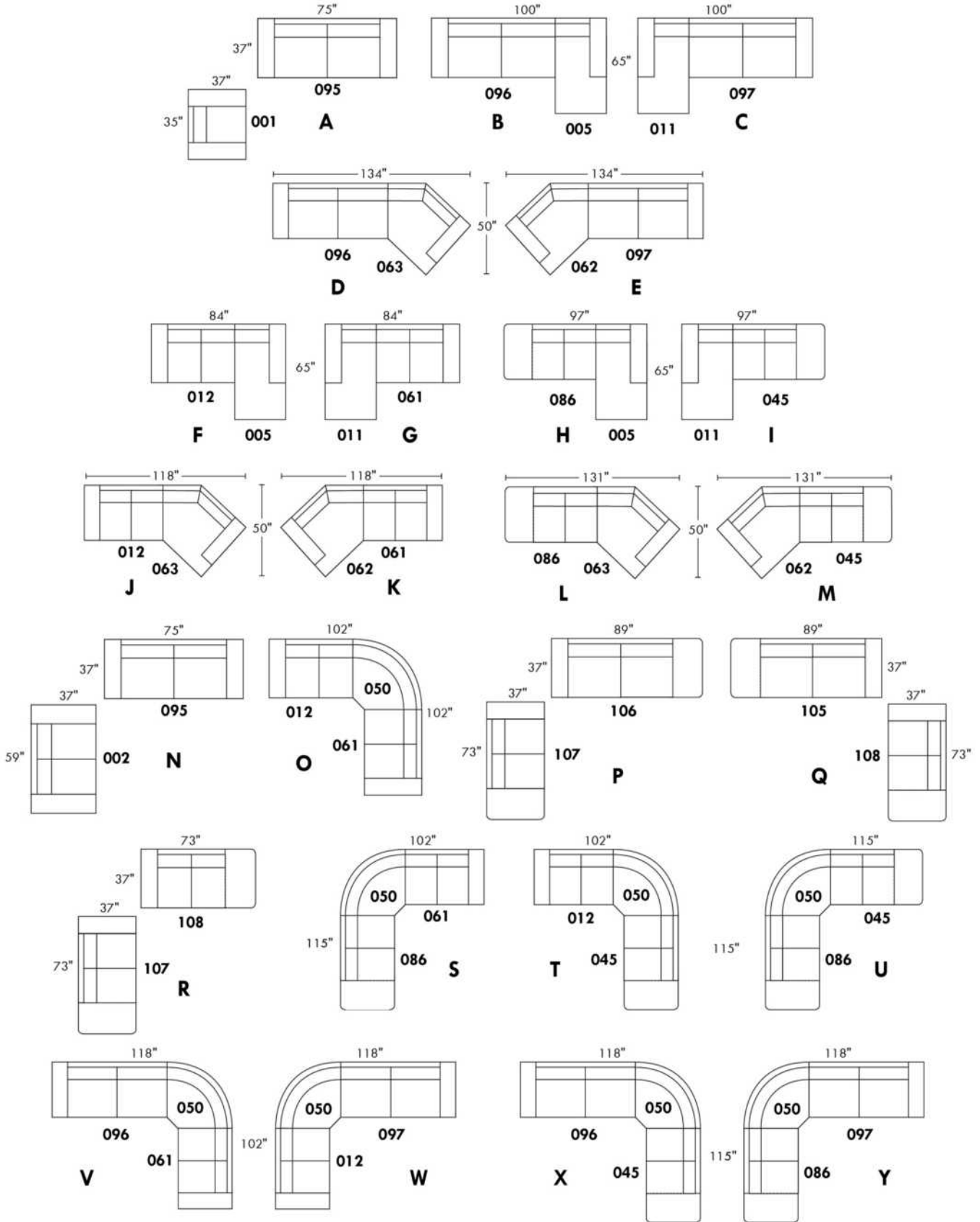

BROOKLYN

CARACTÉRISTIQUES:

Appui-tête ajustable manuel sur tous les items (fixe sur centre rond).
 Fauteuil inclinable motorisé pleine jambe "à mécanisme *protège-mur ". *Faut. 043 & 163: Dégagement mural 16".
 Chaise longue inclinable motorisé: Dégagement mural 8" & avant 5".
 Coussins de siège avec mousse modelée + 1" de mousse mémoire; bras avec mousse mémoire.
 Couture: petit fil en tissu et gros fil plat en cuir.
 Note: 2 inclinables séparés par un coin ne peuvent pas ouvrir en temps. Aucun incl. à coté d'item #155.

OPTIONS

*Appui-tête motorisé: \$200 ch. *N/D sur items fixes.
 *Appui-tête motorisé \$200 + Support lombaire & dos chauffant \$250= \$450 ch. (Uniquement sur items inclinable avec bras).
 Bloc-batterie: \$200/mec.
 Mousse: Extra ferme \$20/siège.
 Choix bras (LARGE ou PETIT de 6"): Pattes sur bras LARGE LG187 bois ou LG189 métal (noire ou chrome). Sur PETIT Bras: LG08 bois ou LG64 métal. Spécifiez couleur.
 Profondeur d'assise: 20" ou *22". *Le 22" N/D sur faut. 043 & 163.
 Faut. 043-163: avec base en bois (spécifiez couleur).

Description	L x P x H	Cuir						Tissu		
		10	20	30 Bronx Hugo Illusion Tucson Utah Vintage Wild Laredo Yukon	40 Cavallo Princess Santiago Sensation Sunset Trina Victoria	50 Bull Cassiope Dublin	60 Caress Ultrasued	A	B COM	C alta
001 FAUTEUIL	43x40x33/40	2365	2475	2590	2700	2815	2925	1920	1975	2035
002 CAUSEUSE	66x40x33/40	3375	3520	3665	3810	3950	4095	2720	2815	2910
003 SOFA	90x40x33/40	4085	4270	4460	4645	4835	5020	3285	3395	3510
005 CHAISE LONGUE BRAS DROIT	34x62x33/40	2210	2290	2370	2450	2535	2615	1765	1840	1915
009 CAUSEUSE SANS BRAS	47x40x33/40	2370	2460	2545	2635	2720	2810	1865	1965	2065
011 CHAISE LONGUE BRAS GAUCHE	34x62x33/40	2210	2290	2370	2450	2535	2615	1765	1840	1915
012 CAUSEUSE BRAS GAUCHE	57x40x33/40	2900	3025	3150	3275	3400	3525	2315	2410	2500
017 FAUTEUIL DOUBLE	50x40x33/40	2475	2600	2725	2850	2975	3100	2000	2075	2150
021 SOFA APPARTEMENT SANS BRAS	61x40x33/40	2675	2800	2925	3050	3175	3300	2090	2195	2300
040 SOFA SANS BRAS	71x40x33/40	3065	3210	3350	3495	3640	3785	2440	2550	2665
041 FAUTEUIL INCLINABLE BRAS-G	34x40x33/40	2360	2450	2545	2640	2735	2825	2010	2050	2095
042 FAUTEUIL INCLINABLE BRAS-D	34x40x33/40	2360	2450	2545	2640	2735	2825	2010	2050	2095
043 FAUTEUIL INCLINABLE BERÇANT PIVOTANT	30x34x42	2795	2935	3070	3210	3345	3485	2345	2400	2460
044 FAUTEUIL INCLINABLE	43x40x33/40	2845	2960	3070	3185	3295	3410	2400	2465	2525
045 CAUSEUSE SANS BRAS ALLONGEE DROIT	68x40x33/40	2810	2925	3045	3165	3285	3400	2235	2315	2395
050 CENTRE ROND	49x49x33	2060	2185	2310	2435	2560	2685	1515	1590	1665
051 FAUTEUIL SANS BRAS	23,5x40x33/40	1360	1420	1485	1545	1610	1670	1060	1125	1195
052 SOFA BRAS GAUCHE	81x40x33/40	3590	3760	3925	4095	4265	4435	2865	2985	3100
053 SOFA BRAS DROIT	81x40x33/40	3590	3760	3925	4095	4265	4435	2865	2985	3100

BROOKLYN

CARACTÉRISTIQUES:

Appui-tête ajustable manuel sur tous les items (fixe sur centre rond).

Fauteuil inclinable motorisé pleine jambe "à mécanisme *protège-mur ". *Faut. 043 & 163: Dégagement mural 16".

Chaise longue inclinable motorisé: Dégagement mural 8" & avant 5".

Coussins de siège avec mousse modelée + 1" de mousse mémoire; bras avec mousse mémoire.

Couture: petit fil en tissu et gros fil plat en cuir.

Note: 2 inclinables séparés par un coin ne peuvent pas ouvrir en temps. Aucun incl. à coté d'item #155.

OPTIONS

*Appui-tête motorisé: \$200 ch. *N/D sur items fixes.

*Appui-tête motorisé \$200 + Support lombaire & dos chauffant \$250= \$450 ch. (Uniquement sur items inclinable avec bras).

Bloc-batterie: \$200/mec.

Mousse: Extra ferme \$20/siège.

Choix bras (LARGE ou PETIT de 6"): Pattes sur bras LARGE LG187 bois ou LG189 métal (noire ou chrome). Sur PETIT Bras: LG08 bois ou LG64 métal. Spécifiez couleur.

Profondeur d'assise: 20" ou *22". *Le 22" N/D sur faut. 043 & 163.

Faut. 043-163: avec base en bois (spécifiez couleur).

Description	L x P x H	Cuir						Tissu		
		10	20	30 Bronx Hugo Illusion Tucson Utah Vintage Wild Laredo Yukon	40 Cavallo Princess Santiago Sensation Sunset Trina Victoria	50 Bull Cassiope Dublin	60 Caress Ultrasued	A	B COM	C alta
055 COIN CARRE	44x44x33/40	2395	2515	2635	2750	2870	2990	1890	1960	2025
056 FAUTEUIL BRAS DROIT	34x40x33/40	1890	1970	2050	2135	2215	2295	1500	1575	1650
057 FAUTEUIL BRAS GAUCHE	34x40x33/40	1890	1970	2050	2135	2215	2295	1500	1575	1650
061 CAUSEUSE BRAS DROIT	57x40x33/40	2900	3025	3150	3275	3400	3525	2315	2410	2500
071 FAUTEUIL INCLINABLE SANS BRAS	23,5x40x33/40	1840	1910	1975	2045	2115	2185	1565	1640	1715
086 CAUSEUSE SANS BRAS ALLONGEE GAUCHE	68x40x33/40	2810	2925	3045	3165	3285	3400	2235	2315	2395
088 FAUTEUIL SANS BRAS ALLONGE GAUCHE	45x40x33/40	1800	1920	2040	2160	2275	2395	1415	1460	1500
089 FAUTEUIL SANS BRAS ALLONGE DROIT	45x40x33/40	1800	1920	2040	2160	2275	2395	1415	1460	1500
095 SOFA APPARTEMENT	80x40x33/40	3675	3860	4040	4220	4400	4585	2940	3060	3175
096 SOFA APPARTEMENT BRAS GAUCHE	71x40x33/40	3215	3350	3490	3625	3765	3900	2525	2640	2750
097 SOFA APPARTEMENT BRAS DROIT	71x40x33/40	3215	3350	3490	3625	3765	3900	2525	2640	2750
124 POUF AVEC RANGEMENT	30x22x17	935	960	985	1010	1035	1060	815	840	865
155 PETIT COIN CARRE	40x40x33/40	2395	2515	2635	2750	2870	2990	1890	1960	2025
163 FAUT. DBL INCL. BERCANT PIVOTANT	33x34x42	2865	3015	3165	3315	3465	3615	2350	2415	2475
165 FAUTEUIL DOUBLE INCLINABLE	50x40x33/40	2970	3095	3220	3345	3470	3595	2500	2585	2665
167 SOFA APP. SANS BRAS ALLONGE GAUCHE	82x40x33/40	3115	3275	3440	3600	3765	3925	2450	2560	2665
168 SOFA APP. SANS BRAS ALLONGE DROIT	82x40x33/40	3115	3275	3440	3600	3765	3925	2450	2560	2665
169 FAUTEUIL DOUBLE INCLINABLE BRAS GAUCHE	41x40x33/40	2490	2590	2690	2790	2890	2990	2090	2190	2290
170 FAUTEUIL DOUBLE INCLINABLE BRAS DROIT	41x40x33/40	2490	2590	2690	2790	2890	2990	2090	2190	2290
171 FAUTEUIL DOUBLE INCLINABLE SANS BRAS	30,5x40x33/40	1970	2035	2095	2160	2220	2285	1650	1725	1800

BROOKLYN

CARACTÉRISTIQUES:

Appui-tête ajustable manuel sur tous les items (fixe sur centre rond).

Fauteuil inclinable motorisé pleine jambe "à mécanisme *protège-mur ". *Faut. 043 & 163: Dégagement mural 16".

Chaise longue inclinable motorisé: Dégagement mural 8" & avant 5".

Coussins de siège avec mousse modelée + 1" de mousse mémoire; bras avec mousse mémoire.

Couture: petit fil en tissu et gros fil plat en cuir.

Note: 2 inclinables séparés par un coin ne peuvent pas ouvrir en temps. Aucun incl. à coté d'item #155.

OPTIONS

*Appui-tête motorisé: \$200 ch. *N/D sur items fixes.

*Appui-tête motorisé \$200 + Support lombaire & dos chauffant \$250= \$450 ch. (Uniquement sur items inclinable avec bras).

Bloc-batterie: \$200/mec.

Mousse: Extra ferme \$20/siège.

Choix bras (LARGE ou PETIT de 6"): Pattes sur bras LARGE LG187 bois ou LG189 métal (noire ou chrome). Sur PETIT Bras: LG08 bois ou LG64 métal. Spécifiez couleur.

Profondeur d'assise: 20" ou *22". *Le 22" N/D sur faut. 043 & 163.

Faut. 043-163: avec base en bois (spécifiez couleur).

Description	L x P x H	Cuir						Tissu		
		10	20	30 Bronx Hugo Illusion Tucson Utah Vintage Wild Laredo Yukon	40 Cavallo Princess Santiago Sensation Sunset Trina Victoria	50 Bull Cassiope Dublin	60 Caress Ultrasued	A	B COM	C alta
173 CHAISE LONGUE DOUBLE BRAS GAUCHE	41x62x33/40	2395	2510	2620	2735	2845	2960	1920	2020	2120
174 CHAISE LONGUE DOUBLE BRAS DROIT	41x62x33/40	2395	2510	2620	2735	2845	2960	1920	2020	2120
175 FAUTEUIL DOUBLE BRAS GAUCHE	41x40x33/40	1990	2100	2215	2325	2440	2550	1610	1690	1770
176 FAUTEUIL DOUBLE BRAS DROIT	41x40x33/40	1990	2100	2215	2325	2440	2550	1610	1690	1770
177 FAUTEUIL DOUBLE SANS BRAS	30,5x40x33/40	1485	1565	1645	1725	1810	1890	1145	1215	1285
178 FAUTEUIL DOUBLE SANS BRAS ALLONGE-G	52x40x33/40	1935	2035	2135	2235	2335	2435	1540	1615	1690
179 FAUTEUIL DOUBLE SANS BRAS ALLONGE-D	52x40x33/40	1935	2035	2135	2235	2335	2435	1540	1615	1690
186 CAUS. SANS BRAS ALLONGEE RANGEMENT-G	68x40x33/40	3025	3125	3225	3325	3425	3525	2440	2520	2600
187 CAUS. SANS BRAS ALLONGEE RANGEMENT-D	68x40x33/40	3025	3125	3225	3325	3425	3525	2440	2520	2600
188 FAUT. SANS BRAS ALLONGE RANGEMENT-G	45x40x33/40	2000	2115	2225	2340	2450	2565	1620	1665	1710
189 FAUT. SANS BRAS ALLONGE RANGEMENT-D	45x40x33/40	2000	2115	2225	2340	2450	2565	1620	1665	1710
221 FAUT. DBL SANS BRAS ALLONGE RANGEMENT-G	52x40x33/40	2135	2240	2345	2450	2560	2665	1740	1815	1890
222 FAUT. DBL SANS BRAS ALLONGE RANGEMENT-D	52x40x33/40	2135	2240	2345	2450	2560	2665	1740	1815	1890
223 SOFA APP SANS BRAS ALLONGE RANGEMENT-G	82x40x33/40	3320	3485	3645	3810	3970	4135	2650	2770	2890
224 SOFA APP SANS BRAS ALLONGE RANGEMENT-D	82x40x33/40	3320	3485	3645	3810	3970	4135	2650	2770	2890
236 CHAISE LONGUE INCLINABLE BRAS GAUCHE	34x62x33/40	2700	2785	2865	2945	3025	3110	2275	2350	2425
237 CHAISE LONGUE INCLINABLE BRAS DROIT	34x62x33/40	2700	2785	2865	2945	3025	3110	2275	2350	2425
238 CHAISE LONGUE DBL INCLINABLE BRAS-G	41x62x33/40	2895	3010	3120	3235	3345	3460	2425	2525	2625
239 CHAISE LONGUE DBL INCLINABLE BRAS-D	41x62x33/40	2895	3010	3120	3235	3345	3460	2425	2525	2625

Liste de prix CDN

BROOKLYN

Description	L x P x H	Cuir						Tissu		
		10	20	30 Bronx Hugo Illusion Tucson Utah Vintage Wild Laredo Yukon	40 Cavallo Princess Santiago Sensation Sunset Trina Victoria	50 Bull Cassiope Dublin	60 Caress Ultrasued	A	B COM	C alta
A CONFIG (169-170)	81X40X40	4980	5180	5380	5580	5780	5980	4180	4380	4580
B CONFIG (169-171-174)	113X62X40	6855	7135	7405	7685	7955	8235	5660	5935	6210
C CONFIG (096-055-171-170)	116X116X40	10070	10490	10910	11325	11745	12165	8155	8515	8865
D CONFIG (169-171-055-179)	116X96X40	8790	9175	9555	9935	10315	10700	7170	7490	7805
J CONFIG (041-042)	67X40X40	4720	4900	5090	5280	5470	5650	4020	4100	4190
K CONFIG (041-071-005)	92X62X40	6410	6650	6890	7135	7385	7625	5340	5530	5725
L CONFIG (012-055-071-042)	102X102X40	9495	9900	10305	10710	11120	11525	7780	8060	8335
M CONFIG (041-071-055-089)	102X89X40	8395	8795	9195	9595	9995	10395	6880	7110	7335



BROOKLYN

OPTIMA
Collection

Jaymar

Conçu et fabriqué fièrement au Canada
Proudly designed and made in Canada

Nos produits sont fabriqués à la main et des variations mineures peuvent survenir

Our product is hand-made and minor variations can occur.

SPECIFICATIONS

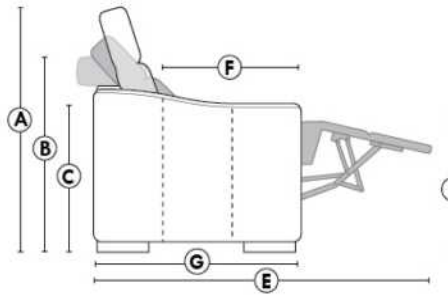

- Appui-tête levé / Headrest up
- Appui-tête baissé / Headrest down
- Complètement incliné / Fully reclined

- A** Hauteur complète 40" Total Height
- B** Hauteur appui-tête baissé 33" Height headrest down
- C** Hauteur du bras 24" Arm Height
- D** Hauteur du siège 19,5" Seat height
- E** Profondeur inclinée 65" Depth fully reclined
- F** Profondeur d'assise 20"ou/ou 22" Seat depth
- G** Profondeur appui-tête monté 37,5" Depth with headrest up

BRAS | ARMS

Option de bras:
Bras Régulier Large 9,5" ou Petit bras 6"

Arm option
Regular arm Large 9.5" or Small arm 6"

Contrôle de l'inclinaison situé à l'extérieur du bras
Recliner control located on the outside of the arm.

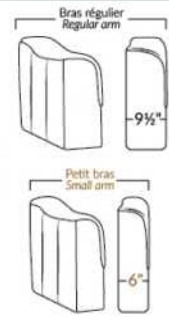

FAUTEUIL BERÇANT PIVOTANT INCLINABLE SWIVEL ROCKING MOTION CHAIR

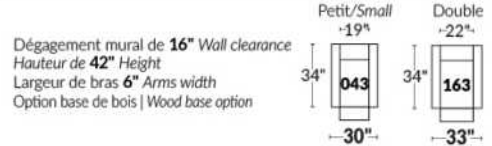

SIÈGE 23" DE LARGE | 23" SEAT WIDTH

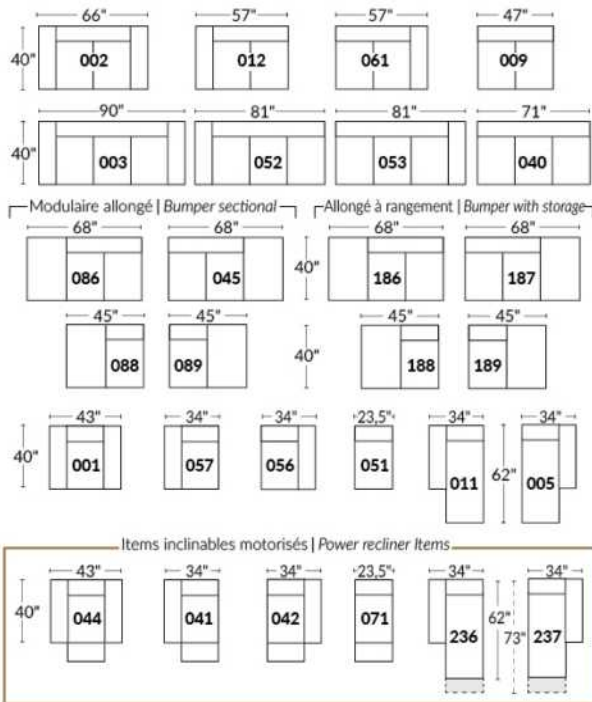

SIÈGE 30" DE LARGE | 30" SEAT WIDTH

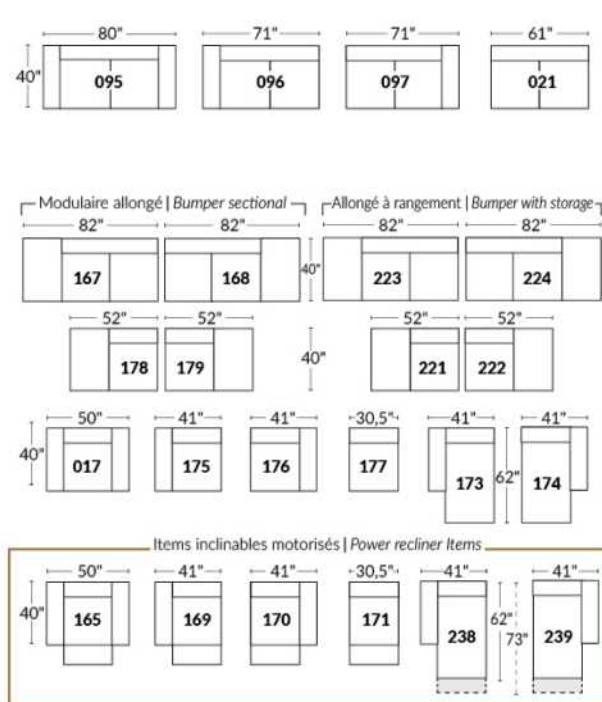

Autres | Others



EXEMPLE 23" EXAMPLE

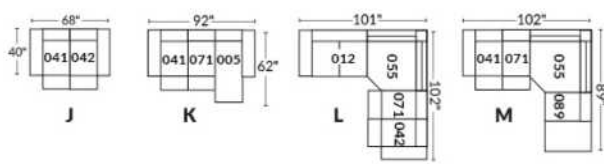

EXEMPLE 30" EXAMPLE

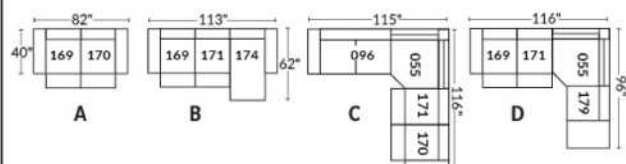

BUDAPEST

Appui-tête ajustable manuel sur tous les items (fixe sur centre rond).
 Fauteuil inclinable motorisé pleine jambe "à mécanisme *protège-mur". *Faut. 043 & 163: Dégagement mural 16".
 Chaise longue inclinable motorisé: Dégagement mural 8" & avant 5".
 Coussins de siège avec mousse modelée + 1" de mousse mémoire; bras avec mousse mémoire.
 Couture: petit fil en tissu et gros fil plat en cuir.
 Note: 2 inclinables séparés par un coin ne peuvent pas ouvrir en même temps. Aucuns inclinables à côté d'item #155.

OPTIONS

*Appui-tête motorisé: \$200 ch. *N/D sur items fixes.
 *Appui-tête motorisé \$200 + Support lombaire & dos chauffant \$250= \$450 ch. (Uniquement sur items inclinable avec bras).
 Bloc-batterie: \$200/mec.
 Mousse: Extra ferme \$20/siège.
 Choix bras (LARGE ou PETIT de 6"): Pattes sur bras LARGE: LG215 bois ou LG189 métal (noire ou chrome). PETIT Bras: LG216 bois ou Métal: LG196 cyl. (noire ou chrome) ou LG64 (carré). Spécifiez couleur.
 Profondeur d'assise: 20" ou *22". *Le 22" N/D sur faut. 043 & 163.
 Faut. 043-163: avec base en bois (spécifiez couleur).
 Item 327 Tablette en merisier pour bras LARGE uniquement: Spécifier couleur.

CINÉMA MAISON - Détails accessoires & configs.: Voir page Cinéma maison en annexe.

Ancrage pour accessoires: \$45 ch.
 Porte-Gobelets: En métal: \$50 ch. | Illuminé: \$50 ch. | *Illuminé avec contrôle (1 ou 2 moteurs): \$70 ch.
 *Lumière DEL sous le siège: \$35/siège.

Description	L x P x H	Cuir						Tissu		
		10	20	30 Bronx Hugo Illusion Tucson Utah Vintage Wild Laredo Yukon	40 Cavallo Princess Santiago Sensation Sunset Trina Victoria	50 Bull Cassiope Dublin	60 Caress Ultrasued	A	B COM	C alta
001 FAUTEUIL	44x40x33/40	2365	2475	2590	2700	2815	2925	1920	1975	2035
002 CAUSEUSE	67x40x33/40	3375	3520	3665	3810	3950	4095	2720	2815	2910
003 SOFA	91x40x33/40	4085	4270	4460	4645	4835	5020	3285	3395	3510
005 CHAISE LONGUE BRAS DROIT	34x62x33/40	2210	2290	2370	2450	2535	2615	1765	1840	1915
009 CAUSEUSE SANS BRAS	47x40x33/40	2370	2460	2545	2635	2720	2810	1865	1965	2065
011 CHAISE LONGUE BRAS GAUCHE	34x62x33/40	2210	2290	2370	2450	2535	2615	1765	1840	1915
012 CAUSEUSE BRAS GAUCHE	57x40x33/40	2900	3025	3150	3275	3400	3525	2315	2410	2500
017 FAUTEUIL DOUBLE	51x40x33/40	2475	2600	2725	2850	2975	3100	2000	2075	2150
021 SOFA APPARTEMENT SANS BRAS	61x40x33/40	2675	2800	2925	3050	3175	3300	2090	2195	2300
040 SOFA SANS BRAS	71x40x33/40	3065	3210	3350	3495	3640	3785	2440	2550	2665
041 FAUTEUIL INCLINABLE BRAS-G	34x40x33/40	2360	2450	2545	2640	2735	2825	2010	2050	2095
042 FAUTEUIL INCLINABLE BRAS-D	34x40x33/40	2360	2450	2545	2640	2735	2825	2010	2050	2095
043 FAUTEUIL INCLINABLE BERÇANT PIVOTANT	30x34x42	2795	2935	3070	3210	3345	3485	2345	2400	2460
044 FAUTEUIL INCLINABLE	44x40x33/40	2845	2960	3070	3185	3295	3410	2400	2465	2525
045 CAUSEUSE SANS BRAS ALLONGEE DROIT	68x40x33/40	2810	2925	3045	3165	3285	3400	2235	2315	2395
050 CENTRE ROND	49x49x33	2060	2185	2310	2435	2560	2685	1515	1590	1665

BUDAPEST

Appui-tête ajustable manuel sur tous les items (fixe sur centre rond).
 Fauteuil inclinable motorisé pleine jambe "à mécanisme *protège-mur". *Faut. 043 & 163: Dégagement mural 16".
 Chaise longue inclinable motorisé: Dégagement mural 8" & avant 5".
 Coussins de siège avec mousse modelée + 1" de mousse mémoire; bras avec mousse mémoire.
 Couture: petit fil en tissu et gros fil plat en cuir.
 Note: 2 inclinables séparés par un coin ne peuvent pas ouvrir en même temps. Aucuns inclinables à côté d'item #155.

OPTIONS

*Appui-tête motorisé: \$200 ch. *N/D sur items fixes.
 *Appui-tête motorisé \$200 + Support lombaire & dos chauffant \$250= \$450 ch. (Uniquement sur items inclinable avec bras).
 Bloc-batterie: \$200/mec.
 Mousse: Extra ferme \$20/siège.
 Choix bras (LARGE ou PETIT de 6"): Pattes sur bras LARGE: LG215 bois ou LG189 métal (noire ou chrome). PETIT Bras: LG216 bois ou Métal: LG196 cyl. (noire ou chrome) ou LG64 (carré). Spécifiez couleur.
 Profondeur d'assise: 20" ou *22". *Le 22" N/D sur faut. 043 & 163.
 Faut. 043-163: avec base en bois (spécifiez couleur).
 Item 327 Tablette en merisier pour bras LARGE uniquement: Spécifier couleur.

CINÉMA MAISON - Détails accessoires & configs.: Voir page Cinéma maison en annexe.

Ancrage pour accessoires: \$45 ch.
 Porte-Gobelets: En métal: \$50 ch. | Illuminé: \$50 ch. | *Illuminé avec contrôle (1 ou 2 moteurs): \$70 ch.
 *Lumière DEL sous le siège: \$35/siège.

Description	L x P x H	Cuir						Tissu		
		10	20	30 Bronx Hugo Illusion Tucson Utah Vintage Wild Laredo Yukon	40 Cavallo Princess Santiago Sensation Sunset Trina Victoria	50 Bull Cassiope Dublin	60 Caress Ultrasued	A	B COM	C alta
051 FAUTEUIL SANS BRAS	23,5x40x33/40	1360	1420	1485	1545	1610	1670	1060	1125	1195
052 SOFA BRAS GAUCHE	81x40x33/40	3590	3760	3925	4095	4265	4435	2865	2985	3100
053 SOFA BRAS DROIT	81x40x33/40	3590	3760	3925	4095	4265	4435	2865	2985	3100
055 COIN CARRE	44x44x33/40	2395	2515	2635	2750	2870	2990	1890	1960	2025
056 FAUTEUIL BRAS DROIT	34x40x33/40	1890	1970	2050	2135	2215	2295	1500	1575	1650
057 FAUTEUIL BRAS GAUCHE	34x40x33/40	1890	1970	2050	2135	2215	2295	1500	1575	1650
061 CAUSEUSE BRAS DROIT	57x40x33/40	2900	3025	3150	3275	3400	3525	2315	2410	2500
071 FAUTEUIL INCLINABLE SANS BRAS	23,5x40x33/40	1840	1910	1975	2045	2115	2185	1565	1640	1715
086 CAUSEUSE SANS BRAS ALLONGEE GAUCHE	68x40x33/40	2810	2925	3045	3165	3285	3400	2235	2315	2395
088 FAUTEUIL SANS BRAS ALLONGE GAUCHE	45x40x33/40	1800	1920	2040	2160	2275	2395	1415	1460	1500
089 FAUTEUIL SANS BRAS ALLONGE DROIT	45x40x33/40	1800	1920	2040	2160	2275	2395	1415	1460	1500
095 SOFA APPARTEMENT	81x40x33/40	3675	3860	4040	4220	4400	4585	2940	3060	3175
096 SOFA APPARTEMENT BRAS GAUCHE	71x40x33/40	3215	3350	3490	3625	3765	3900	2525	2640	2750
097 SOFA APPARTEMENT BRAS DROIT	71x40x33/40	3215	3350	3490	3625	3765	3900	2525	2640	2750
124 POUF AVEC RANGEMENT	30x22x17	935	960	985	1010	1035	1060	815	840	865
138 BRAS CENTRE	10x36x24	520	565	610	650	695	740	440	460	475

BUDAPEST

Appui-tête ajustable manuel sur tous les items (fixe sur centre rond).
 Fauteuil inclinable motorisé pleine jambe "à mécanisme *protège-mur". *Faut. 043 & 163: Dégagement mural 16".
 Chaise longue inclinable motorisé: Dégagement mural 8" & avant 5".
 Coussins de siège avec mousse modelée + 1" de mousse mémoire; bras avec mousse mémoire.
 Couture: petit fil en tissu et gros fil plat en cuir.
 Note: 2 inclinables séparés par un coin ne peuvent pas ouvrir en même temps. Aucuns inclinables à côté d'item #155.

OPTIONS

*Appui-tête motorisé: \$200 ch. *N/D sur items fixes.
 *Appui-tête motorisé \$200 + Support lombaire & dos chauffant \$250= \$450 ch. (Uniquement sur items inclinable avec bras).
 Bloc-batterie: \$200/mec.
 Mousse: Extra ferme \$20/siège.
 Choix bras (LARGE ou PETIT de 6"): Pattes sur bras LARGE: LG215 bois ou LG189 métal (noire ou chrome). PETIT Bras: LG216 bois ou Métal: LG196 cyl. (noire ou chrome) ou LG64 (carré). Spécifiez couleur.
 Profondeur d'assise: 20" ou *22". *Le 22" N/D sur faut. 043 & 163.
 Faut. 043-163: avec base en bois (spécifiez couleur).
 Item 327 Tablette en merisier pour bras LARGE uniquement: Spécifier couleur.

CINÉMA MAISON - Détails accessoires & configs.: Voir page Cinéma maison en annexe.

Ancrage pour accessoires: \$45 ch.

Porte-Gobelets: En métal: \$50 ch. | Illuminé: \$50 ch. | *Illuminé avec contrôle (1 ou 2 moteurs): \$70 ch.

*Lumière DEL sous le siège: \$35/siège.

Description	L x P x H	Cuir						Tissu		
		10	20	30 Bronx Hugo Illusion Tucson Utah Vintage Wild Laredo Yukon	40 Cavallo Princess Santiago Sensation Sunset Trina Victoria	50 Bull Cassiope Dublin	60 Caress Ultrasued	A	B COM	C alta
155 PETIT COIN CARRE	40x40x33/40	2395	2515	2635	2750	2870	2990	1890	1960	2025
159 RANGEMENT À ANGLE	11/27x36x24	935	970	1010	1045	1085	1120	735	750	770
160 RANGEMENT DROIT	11x36x24	900	935	965	995	1025	1060	690	715	740
163 FAUT. DBL INCL. BERCANT PIVOTANT	33x34x42	2865	3015	3165	3315	3465	3615	2350	2415	2475
165 FAUTEUIL DOUBLE INCLINABLE	51x40x33/40	2970	3095	3220	3345	3470	3595	2500	2585	2665
167 SOFA APP. SANS BRAS ALLONGE GAUCHE	82x40x33/40	3115	3275	3440	3600	3765	3925	2450	2560	2665
168 SOFA APP. SANS BRAS ALLONGE DROIT	82x40x33/40	3115	3275	3440	3600	3765	3925	2450	2560	2665
169 FAUTEUIL DOUBLE INCLINABLE BRAS GAUCHE	41x40x33/40	2490	2590	2690	2790	2890	2990	2090	2190	2290
170 FAUTEUIL DOUBLE INCLINABLE BRAS DROIT	41x40x33/40	2490	2590	2690	2790	2890	2990	2090	2190	2290
171 FAUTEUIL DOUBLE INCLINABLE SANS BRAS	30,5x40x33/40	1970	2035	2095	2160	2220	2285	1650	1725	1800
173 CHAISE LONGUE DOUBLE BRAS GAUCHE	41x62x33/40	2395	2510	2620	2735	2845	2960	1920	2020	2120
174 CHAISE LONGUE DOUBLE BRAS DROIT	41x62x33/40	2395	2510	2620	2735	2845	2960	1920	2020	2120
175 FAUTEUIL DOUBLE BRAS GAUCHE	41x40x33/40	1990	2100	2215	2325	2440	2550	1610	1690	1770
176 FAUTEUIL DOUBLE BRAS DROIT	41x40x33/40	1990	2100	2215	2325	2440	2550	1610	1690	1770
177 FAUTEUIL DOUBLE SANS BRAS	30,5x40x33/40	1485	1565	1645	1725	1810	1890	1145	1215	1285
178 FAUTEUIL DOUBLE SANS BRAS ALLONGE-G	52x40x33/40	1935	2035	2135	2235	2335	2435	1540	1615	1690

BUDAPEST

Appui-tête ajustable manuel sur tous les items (fixe sur centre rond).
 Fauteuil inclinable motorisé pleine jambe "à mécanisme *protège-mur". *Faut. 043 & 163: Dégagement mural 16".
 Chaise longue inclinable motorisé: Dégagement mural 8" & avant 5".
 Coussins de siège avec mousse modelée + 1" de mousse mémoire; bras avec mousse mémoire.
 Couture: petit fil en tissu et gros fil plat en cuir.
 Note: 2 inclinables séparés par un coin ne peuvent pas ouvrir en même temps. Aucuns inclinables à côté d'item #155.

OPTIONS

*Appui-tête motorisé: \$200 ch. *N/D sur items fixes.
 *Appui-tête motorisé \$200 + Support lombaire & dos chauffant \$250= \$450 ch. (Uniquement sur items inclinable avec bras).
 Bloc-batterie: \$200/mec.
 Mousse: Extra ferme \$20/siège.
 Choix bras (LARGE ou PETIT de 6"): Pattes sur bras LARGE: LG215 bois ou LG189 métal (noire ou chrome). PETIT Bras: LG216 bois ou Métal: LG196 cyl. (noire ou chrome) ou LG64 (carré). Spécifiez couleur.
 Profondeur d'assise: 20" ou *22". *Le 22" N/D sur faut. 043 & 163.
 Faut. 043-163: avec base en bois (spécifiez couleur).
 Item 327 Tablette en merisier pour bras LARGE uniquement: Spécifier couleur.

CINÉMA MAISON - Détails accessoires & configs.: Voir page Cinéma maison en annexe.

Ancrage pour accessoires: \$45 ch.
 Porte-Gobelets: En métal: \$50 ch. | Illuminé: \$50 ch. | *Illuminé avec contrôle (1 ou 2 moteurs): \$70 ch.
 *Lumière DEL sous le siège: \$35/siège.

Description	L x P x H	Cuir						Tissu		
		10	20	30 Bronx Hugo Illusion Tucson Utah Vintage Wild Laredo Yukon	40 Cavallo Princess Santiago Sensation Sunset Trina Victoria	50 Bull Cassiope Dublin	60 Caress Ultrasued	A	B COM	C alta
179 FAUTEUIL DOUBLE SANS BRAS ALLONGE-D	52x40x33/40	1935	2035	2135	2235	2335	2435	1540	1615	1690
186 CAUS. SANS BRAS ALLONGEE RANGEMENT-G	68x40x33/40	3025	3125	3225	3325	3425	3525	2440	2520	2600
187 CAUS. SANS BRAS ALLONGEE RANGEMENT-D	68x40x33/40	3025	3125	3225	3325	3425	3525	2440	2520	2600
188 FAUT. SANS BRAS ALLONGE RANGEMENT-G	45x40x33/40	2000	2115	2225	2340	2450	2565	1620	1665	1710
189 FAUT. SANS BRAS ALLONGE RANGEMENT-D	45x40x33/40	2000	2115	2225	2340	2450	2565	1620	1665	1710
190 PETIT RANGEMENT À ANGLE	11/21x36x24	900	935	965	995	1025	1060	690	715	740
221 FAUT. DBL SANS BRAS ALLONGE RANGEMENT-G	52x40x33/40	2135	2240	2345	2450	2560	2665	1740	1815	1890
222 FAUT. DBL SANS BRAS ALLONGE RANGEMENT-D	52x40x33/40	2135	2240	2345	2450	2560	2665	1740	1815	1890
223 SOFA APP SANS BRAS ALLONGE RANGEMENT-G	82x40x33/40	3320	3485	3645	3810	3970	4135	2650	2770	2890
224 SOFA APP SANS BRAS ALLONGE RANGEMENT-D	82x40x33/40	3320	3485	3645	3810	3970	4135	2650	2770	2890
236 CHAISE LONGUE INCLINABLE BRAS GAUCHE	34x62x33/40	2700	2785	2865	2945	3025	3110	2275	2350	2425
237 CHAISE LONGUE INCLINABLE BRAS DROIT	34x62x33/40	2700	2785	2865	2945	3025	3110	2275	2350	2425
238 CHAISE LONGUE DBL INCLINABLE BRAS-G	41x62x33/40	2895	3010	3120	3235	3345	3460	2425	2525	2625
239 CHAISE LONGUE DBL INCLINABLE BRAS-D	41x62x33/40	2895	3010	3120	3235	3345	3460	2425	2525	2625
327 TABLETTE DE MERISIER AMOVIBLE POUR BRAS	11 1/2x10	160	160	160	160	160	160	160	160	160
V51 PORTE VERRE A VIN	3.5 x 5.5 x 6.5	45	45	45	45	45	45	45	45	45

BUDAPEST

Appui-tête ajustable manuel sur tous les items (fixe sur centre rond).
 Fauteuil inclinable motorisé pleine jambe "à mécanisme *protège-mur". *Faut. 043 & 163: Dégagement mural 16".
 Chaise longue inclinable motorisé: Dégagement mural 8" & avant 5".
 Coussins de siège avec mousse modelée + 1" de mousse mémoire; bras avec mousse mémoire.
 Couture: petit fil en tissu et gros fil plat en cuir.
 Note: 2 inclinables séparés par un coin ne peuvent pas ouvrir en même temps. Aucuns inclinables à côté d'item #155.

OPTIONS

*Appui-tête motorisé: \$200 ch. *N/D sur items fixes.
 *Appui-tête motorisé \$200 + Support lombaire & dos chauffant \$250= \$450 ch. (Uniquement sur items inclinable avec bras).
 Bloc-batterie: \$200/mec.
 Mousse: Extra ferme \$20/siège.
 Choix bras (LARGE ou PETIT de 6"): Pattes sur bras LARGE: LG215 bois ou LG189 métal (noire ou chrome). PETIT Bras: LG216 bois ou Métal: LG196 cyl. (noire ou chrome) ou LG64 (carré). Spécifiez couleur.
 Profondeur d'assise: 20" ou *22". *Le 22" N/D sur faut. 043 & 163.
 Faut. 043-163: avec base en bois (spécifiez couleur).
 Item 327 Tablette en merisier pour bras LARGE uniquement: Spécifier couleur.

CINÉMA MAISON - Détails accessoires & configs.: Voir page Cinéma maison en annexe.

Ancrage pour accessoires: \$45 ch.
 Porte-Gobelets: En métal: \$50 ch. | Illuminé: \$50 ch. | *Illuminé avec contrôle (1 ou 2 moteurs): \$70 ch.
 *Lumière DEL sous le siège: \$35/siège.

Description	L x P x H	Cuir						Tissu		
		10	20	30	40	50	60	A	B COM	C alta
				Bronx Hugo Illusion Tucson Utah Vintage Wild Laredo Yukon	Cavallo Princess Santiago Sensation Sunset Trina Victoria	Bull Cassiope Dublin	Caress Ultrasued			
V52 TABLETTE PIVOTANTE EN PLASTIQUE	13 3/8 x 9 5/8	45	45	45	45	45	45	45	45	45
V53 TABLETTE PIVOTANTE EN BOIS	19 x 10	75	75	75	75	75	75	75	75	75
V54 PORTE TABLETTE	4.5 x 8 x 10	50	50	50	50	50	50	50	50	50
V55 LAMPE DEL	1.5x5x14 plié/bent	45	45	45	45	45	45	45	45	45
CONFIGURATIONS										
_A CONFIG (169-170)	82X40X40	4980	5180	5380	5580	5780	5980	4180	4380	4580
_B CONFIG (169-171-174)	113X62X40	6855	7135	7405	7685	7955	8235	5660	5935	6210
_C CONFIG (096-055-171-170)	115X115X40	10070	10490	10910	11325	11745	12165	8155	8515	8865
_D CONFIG (169-171-055-179)	115X96X40	8790	9175	9555	9935	10315	10700	7170	7490	7805
_J CONFIG (041-042)	68X40X40	4720	4900	5090	5280	5470	5650	4020	4100	4190
_K CONFIG (041-071-005)	92X62X40	6410	6650	6890	7135	7385	7625	5340	5530	5725
_L CONFIG (012-055-071-042)	102X102X40	9495	9900	10305	10710	11120	11525	7780	8060	8335
_M CONFIG (041-071-055-089)	102X89X40	8395	8795	9195	9595	9995	10395	6880	7110	7335



BUDAPEST

OPTIMA
Collection

Jaymar

Conçu et fabriqué fièrement au Canada
Proudly designed and made in Canada

Nos produits sont fabriqués à la main et des variations mineures peuvent survenir.

Our product is hand-made and minor variations can occur.

SPECIFICATIONS

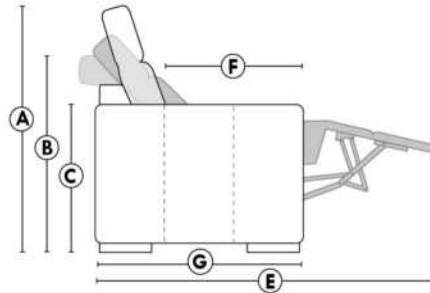

- Appui-tête levé / Headrest up
- Appui-tête baissé / Headrest down
- Complètement incliné / Fully reclined

- A** Hauteur complète 40" Total Height
- B** Hauteur appui-tête baissé 33" Height headrest down
- C** Hauteur du bras 24" Arm Height
- D** Hauteur du siège 19,5" Seat height
- E** Profondeur inclinée 65" Depth fully reclined
- F** Profondeur d'assise 20"ou/ou 22" Seat depth
- G** Profondeur appui-tête monté 37,5" Depth with headrest up

BRAS | ARMS

Option de bras:
Bras Régulier Large 10" ou Petit bras 6"

Arm option
Regular arm Large 10" or Small arm 6"

Contrôle de l'inclinaison situé à l'intérieur du bras
Recliner control located on the inside of the arm.

Option d'accessoires disponible sur le bras régulier seulement
Accessories option, available on Regular arms ONLY.

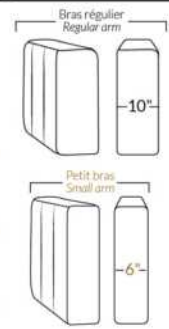

FAUTEUIL BERÇANT PIVOTANT INCLINABLE SWIVEL ROCKING MOTION CHAIR

Dégagement mural de 16" Wall clearance
Hauteur de 42" Height
Largeur de bras 6" Arms width
Option base de bois | Wood base option

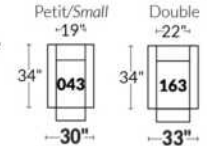

SIÈGE 23" DE LARGE | 23" SEAT WIDTH

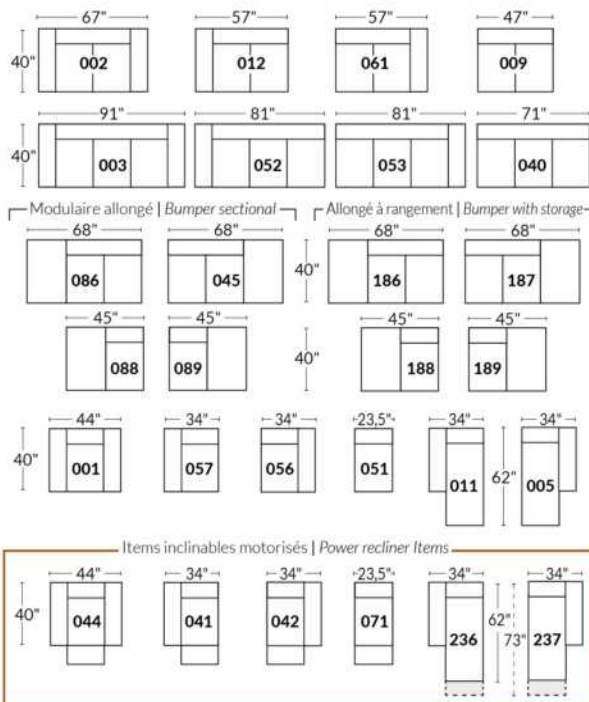

SIÈGE 30" DE LARGE | 30" SEAT WIDTH

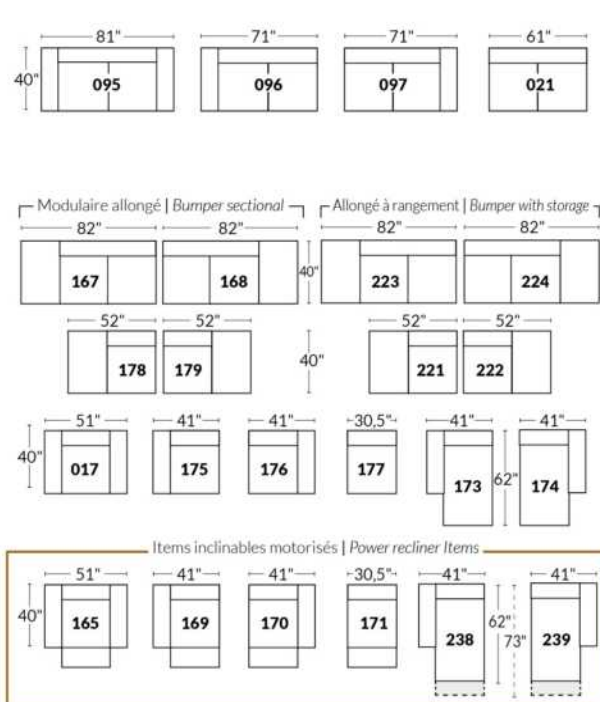

Autres | Others

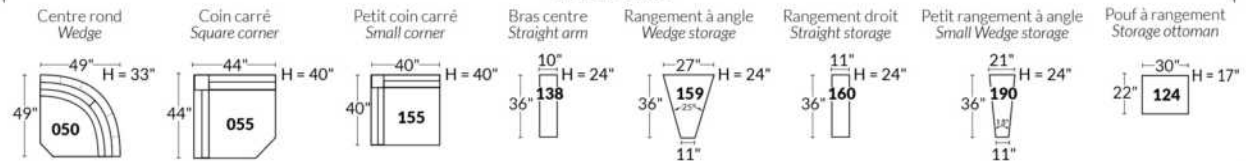

EXEMPLE 23" EXAMPLE

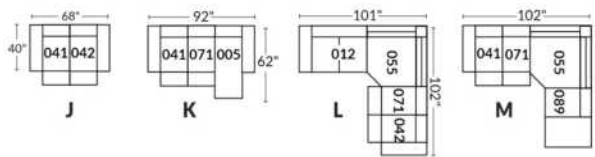

EXEMPLE 30" EXAMPLE

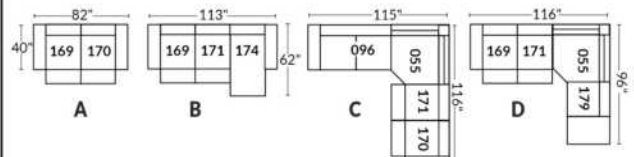

*Disponibles sur certains modèles et SEULEMENT sur le BRAS LARGE.

OPTIONS PORTE-GOBELETS

MÉTAL



Argent



Noir mat



Brun

ILLUMINÉ

1.



Porte-gobelet illuminé

2.



Porte-gobelet illuminé avec contrôle de l'inclinable, port USB & lumière DEL sous le siège

3.



Porte-gobelet illuminé avec contrôle double moteur, port USB & lumière DEL sous le siège

Nos porte-gobelets illuminés à un ou deux contrôles sont compatibles avec les lumières DEL sous le siège. Vous pouvez contrôler la lumière sur le porte-gobelet. Le porte-gobelet à 2 moteurs possède un contrôle remise à zéro (maison) pour remettre votre inclinable à la position de départ.

Lumière DEL sous le siège (en option)

Disponible seulement dans les configurations avec un minimum de 1 porte-gobelet illuminé à moteur qui contrôle l'ouverture et la fermeture de la lumière.

Pour les prix des options, voir la section description du modèle Optima.

Veuillez nous fournir un dessin de votre configuration qui indique le type de porte-gobelet et le positionnement.

Porte-gobelets avec contrôle

Il faut spécifier la position de ceux-ci; bras droit ou bras gauche et quel inclinable ils vont contrôler. Si vous avez une rangée de fauteuils avec plusieurs porte-gobelets, le contrôle sera par défaut sur le bras gauche et sur le droit pour le dernier bras extérieur.

EXEMPLE A

041-169 : Contrôleur et porte-gobelet à gauche
071-171 : boutons tactiles sur le côté du siège
042-170 : Contrôleur et porte-gobelet à droite

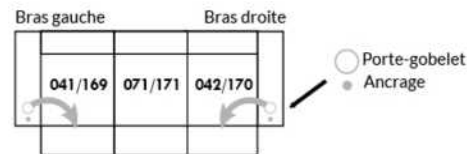

EXEMPLE B

071-171 : Ces deux items peuvent être connectés à un porte-gobelet intelligent qui pourra contrôler l'inclinable.
Il faut alors utiliser un de ces items: 138,159, 160 et 190

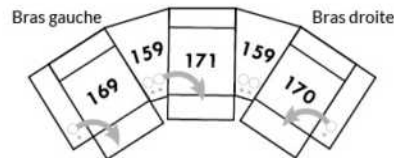

Informations sur les appui-têtes et boutons de contrôles des inclinables

AVEC porte-gobelet illuminés

Si vous prenez un item **stationnaire**, vous aurez par défaut le porte-gobelet N°1.
Si vous prenez un **appui-tête manuel**, vous aurez le porte-gobelet N°2.
Si vous prenez un **appui-tête électrique**, vous aurez par défaut le porte-gobelet N°3.

SANS porte-gobelet et avec un inclinable

Si vous prenez un item inclinable et un **appui-tête manuel**, il y aura un contrôle à boutons tactiles.
Si vous prenez un item inclinable avec un **appui-tête électrique**, vous aurez un contrôleur à bouton poussoir double avec prise USB.
Si c'est un **item sans bras** (071-171) il y aura alors les boutons tactiles.



Boutons tactiles



Boutons poussoirs

*Disponibles sur certains modèles et SEULEMENT sur le BRAS LARGE.

OPTIONS ACCESSOIRES

<p>Ancrage pour accessoires</p> 	<p>V51 Porte verre à vin</p> 	<p>V52 Tablette pivotante en plastique</p> 	<p>V53 Tablette pivotante en bois (choix de 8 couleurs)</p> 
<p>V54 Porte tablette</p> 	<p>V55 Lampe DEL</p> 	<p>Spécifiez sur quel bras (gauche ou droit) la tablette sera installée</p>	

Pour les prix des ancrages, voir la section description du modèle Optima et pour les accessoires vous référer à la fin de la liste de prix.

Items 138-159-160-190 et bras large

Option ancrage et porte-gobelet *Non disponible sur les petits bras*.

Veuillez spécifier sur quel bras vous voulez avoir les ancrages et les porte-gobelets.

NB: Item 138- 159-160-190 sont non finis sur les côtés, doivent être utilisés entre 2 sièges. Chaque item à rangement possède 2 prises USB et une prise électrique à l'intérieur du rangement.

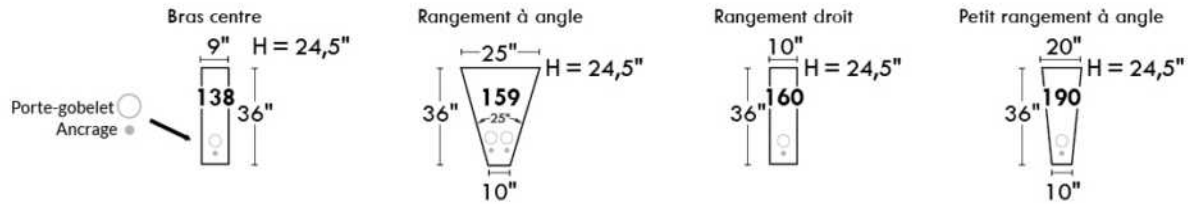

SUGGESTIONS DE CONFIGURATIONS

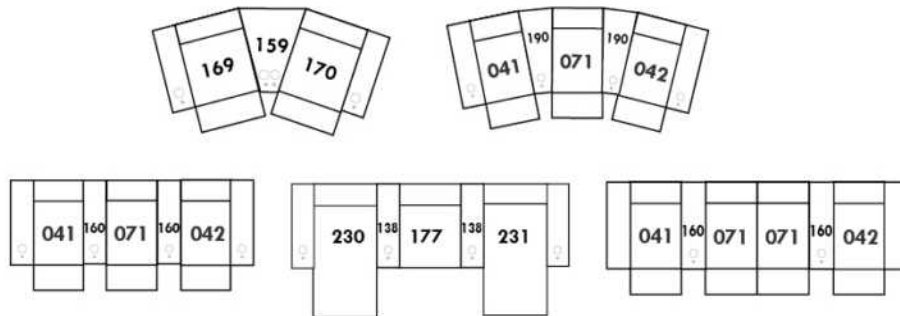

Liste de prix CDN

CALIFORNIA

CARACTÉRISTIQUES : Rembourrage: Coussins de siège avec mousse haute densité et mélange de plumes/fibres. Les coussins de dos sont réversibles. Bras rembourré avec une couche de mousse mémoire. Le mobilier vient avec 1 coussin rondin par bras.

En CUIR: Les dossiers et les sièges auront des coutures décoratives parallèles. Les dossiers seront retenus par une fermeture éclair.

Spécifier couleur des pattes LG107.

COMBO #1: Recouvrement #2 les dos et sièges. PRIX: Consultez livret "Connaissance des Produits".

COMBO #2: Recouvrement #2 SIÈGE en CUIR SEULEMENT; Grade 10 à 30 ajoutez 75\$ par coussin de siège. Grade 40 à 60 ajoutez 115\$ par coussin de siège. Lounge = 2 sièges.

Description	L x P x H	Cuir						Tissu		
		10	20	30 Bronx Hugo Illusion Tucson Utah Vintage Wild Laredo Yukon	40 Cavallo Princess Santiago Sensation Sunset Trina Victoria	50 Bull Cassiope Dublin	60 Caress Ultrasued	A	B COM	C alta
006 POUF	35x24x17	900	935	965	995	1025	1060	570	585	595
017 FAUTEUIL DOUBLE	49x41x34	2250	2390	2525	2665	2800	2940	1315	1410	1500
021 SOFA APPARTEMENT SANS BRAS	70x41x34	2525	2695	2865	3035	3200	3370	1765	1915	2065
055 COIN CARRE	41x41x34	1625	1695	1765	1835	1900	1970	1165	1225	1290
095 SOFA APPARTEMENT	84x41x34	3520	3695	3870	4045	4220	4395	1970	2120	2270
096 SOFA APPARTEMENT BRAS GAUCHE	77x41x34	3135	3325	3520	3715	3910	4100	1885	2015	2145
097 SOFA APPARTEMENT BRAS DROIT	77x41x34	3135	3325	3520	3715	3910	4100	1885	2015	2145
101 CHAISE LONGUE DOUBLE	49x70x34	2870	3020	3170	3320	3470	3620	1560	1675	1795
115 GRAND OTTOMAN	41x24x18	985	1115	1245	1375	1510	1640	825	890	950
173 CHAISE LONGUE DOUBLE BRAS GAUCHE	42x70x34	2485	2595	2710	2820	2935	3045	1470	1575	1685
174 CHAISE LONGUE DOUBLE BRAS DROIT	42x70x34	2485	2595	2710	2820	2935	3045	1470	1575	1685
175 FAUTEUIL DOUBLE BRAS GAUCHE	42x41x34	1860	1985	2110	2235	2360	2485	1225	1310	1390
176 FAUTEUIL DOUBLE BRAS DROIT	42x41x34	1860	1985	2110	2235	2360	2485	1225	1310	1390
177 FAUTEUIL DOUBLE SANS BRAS	35x41x34	1470	1590	1710	1825	1945	2065	1165	1225	1290
241 CHAISE LONGUE DOUBLE SANS BRAS	35X70X34	2095	2200	2310	2415	2520	2625	1390	1490	1590
256 GRAND OTTOMAN CARRE	41x41x18	1160	1290	1420	1550	1685	1815	890	950	1015
CONFIGURATIONS										
A CONFIG. (096-174)	119X70X34	5620	5920	6230	6535	6845	7145	3355	3590	3830
B CONFIG. (173-241-174)	119X70X34	7065	7390	7730	8055	8390	8715	4330	4640	4960
C CONFIG. (175-256-055-177-115)	124X100X34	7100	7675	8250	8820	9400	9975	5270	5600	5935
D CONFIG. (175-006-177-055-177-176)	118X118X34	9185	9780	10370	10950	11535	12130	6515	6880	7245
E CONFIG. (175-177-055-256-174)	118X124X34	8600	9155	9715	10265	10825	11380	5915	6285	6670

CALIFORNIA



Hauteur complète 34" | Hauteur de siège 18" | Hauteur devant bras 22½" | Profondeur d'assise 24"
 Total Height 34" | Seat Height 18" | Arm Height 22½" | Seat Depth 24"

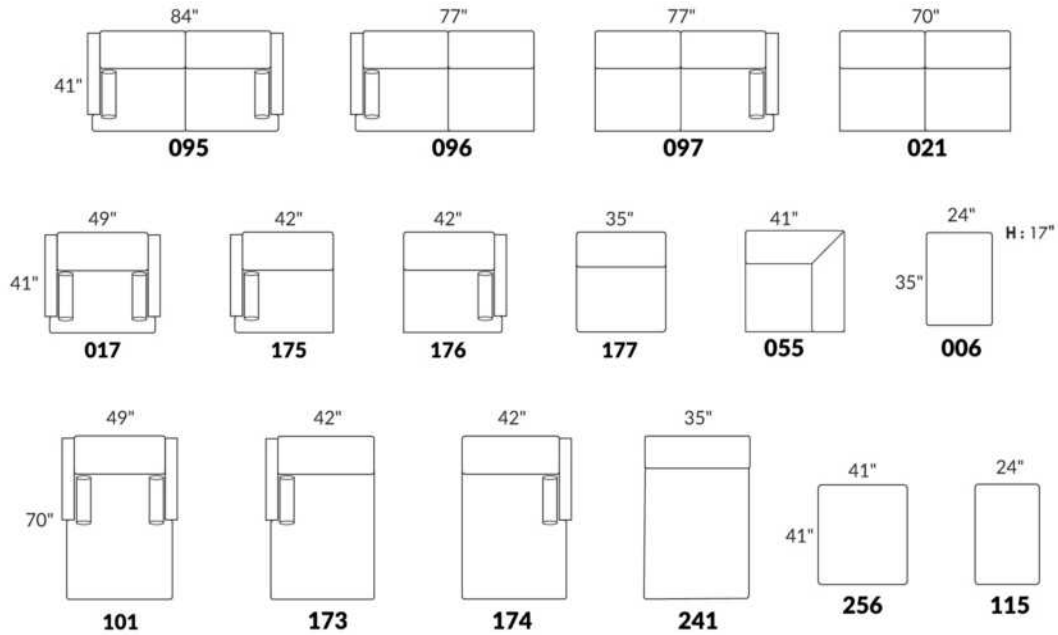

CONFIGURATIONS

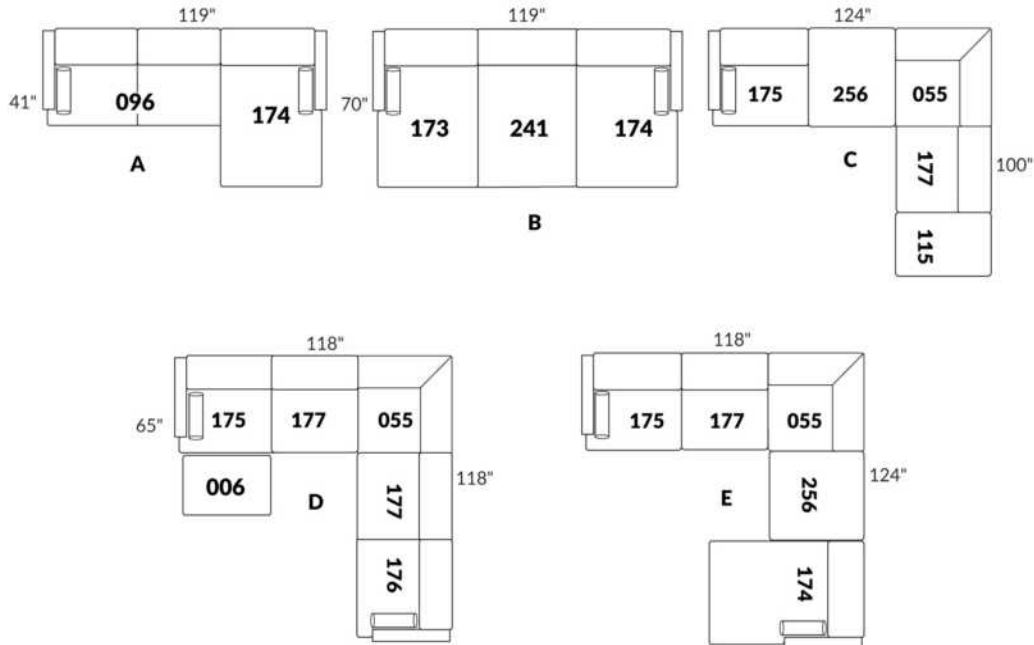

www.jaymar.ca

Toutes les dimensions indiquées sont au pouce près. Nos produits sont fabriqués à la main et des variations mineures peuvent survenir.
 All dimensions indicated are to the nearest inch. Our product is hand-made and minor variations can occur.

Liste de prix CDN

CAVALIA

CARACTÉRISTIQUES: Coussins de siège avec mousse mémoire. Couture: Double et française. EN TISSU il n'y a pas de coutures verticales sur les dossiers.

PATTES: Spécifiez couleur de pattes LG109.

COMBO: Recouvrement #2 sur les dossiers, sièges et dessus de bras.

TISSU UNI recommandé pour la base.

N.B.: En cuir et en tissu, les côtés sans bras et coin rond ne sont pas complètement recouvert de cuir/tissu.

Description	L x P x H	Cuir						Tissu		
		10	20	30 Bronx Hugo Illusion Tucson Utah Vintage Wild Laredo Yukon	40 Cavallo Princess Santiago Sensation Sunset Trina Victoria	50 Bull Cassiope Dublin	60 Caress Ultrasued	A	B COM	C alta
001 FAUTEUIL	46X37X34	1415	1525	1640	1750	1865	1975	1040	1115	1190
002 CAUSEUSE	69X37X34	2040	2185	2325	2470	2615	2760	1365	1460	1550
005 CHAISE LONGUE BRAS DROIT	43X62X34	1370	1500	1635	1765	1895	2025	975	1050	1125
006 POUF	25.5X25.5X18	690	720	750	785	815	845	510	535	560
011 CHAISE LONGUE BRAS GAUCHE	43X62X34	1370	1500	1635	1765	1895	2025	975	1050	1125
012 CAUSEUSE BRAS GAUCHE	57X37X34	1750	1890	2025	2165	2300	2440	1260	1350	1445
024 CAUSEUSE MODULAIRE ALLONGEE DROIT	90X37X34	2340	2565	2790	3015	3240	3465	1740	1875	2015
048 CAUSEUSE MODULAIRE ALLONGEE GAUCHE	90X37X34	2340	2565	2790	3015	3240	3465	1740	1875	2015
050 CENTRE ROND	47X47X34	1215	1335	1450	1570	1690	1810	960	1035	1110
055 COIN CARRE	37X37X34	1165	1300	1440	1575	1715	1850	915	990	1065
056 FAUTEUIL BRAS DROIT	43X37X34	1135	1250	1370	1490	1610	1725	950	1020	1090
057 FAUTEUIL BRAS GAUCHE	43X37X34	1135	1250	1370	1490	1610	1725	950	1020	1090
061 CAUSEUSE BRAS DROIT	57X37X34	1750	1890	2025	2165	2300	2440	1260	1350	1445
088 FAUTEUIL SANS BRAS ALLONGE GAUCHE	53X37X34	1290	1390	1490	1590	1690	1790	950	1020	1090
089 FAUTEUIL SANS BRAS ALLONGE DROIT	53X37X34	1290	1390	1490	1590	1690	1790	950	1020	1090
095 SOFA APPARTEMENT	87X37X34	2290	2470	2650	2835	3015	3195	1575	1675	1775
096 SOFA APPARTEMENT BRAS GAUCHE	75X37X34	1990	2185	2375	2570	2765	2960	1485	1595	1710
097 SOFA APPARTEMENT BRAS DROIT	75X37X34	1990	2185	2375	2570	2765	2960	1485	1595	1710
CONFIGURATIONS										
A CONF. A (12-50-61)	104X104X34	4715	5115	5500	5900	6290	6690	3480	3735	4000
B CONF. B (12-50-89)	100X104X34	4255	4615	4965	5325	5680	6040	3170	3405	3645
C CONF. C (88-50-89)	100X100X34	3795	4115	4430	4750	5070	5390	2860	3075	3290
D CONF. D (96-50-56)	90X122X34	4340	4770	5195	5630	6065	6495	3395	3650	3910
E CONF. E (95-01-06)	87X37X34	4395	4715	5040	5370	5695	6015	3125	3325	3525
F CONF. F (12-50-97)	122X104X34	4955	5410	5850	6305	6755	7210	3705	3980	4265
G CONF. G (96-05)	118X62X34	3360	3685	4010	4335	4660	4985	2460	2645	2835

Hauteur complète 34" | Hauteur de siège 18" | Hauteur devant bras 24" | Profondeur d'assise 21"
 Total Height 34" | Seat Height 18" | Arm Height 24" | Seat Depth 21"

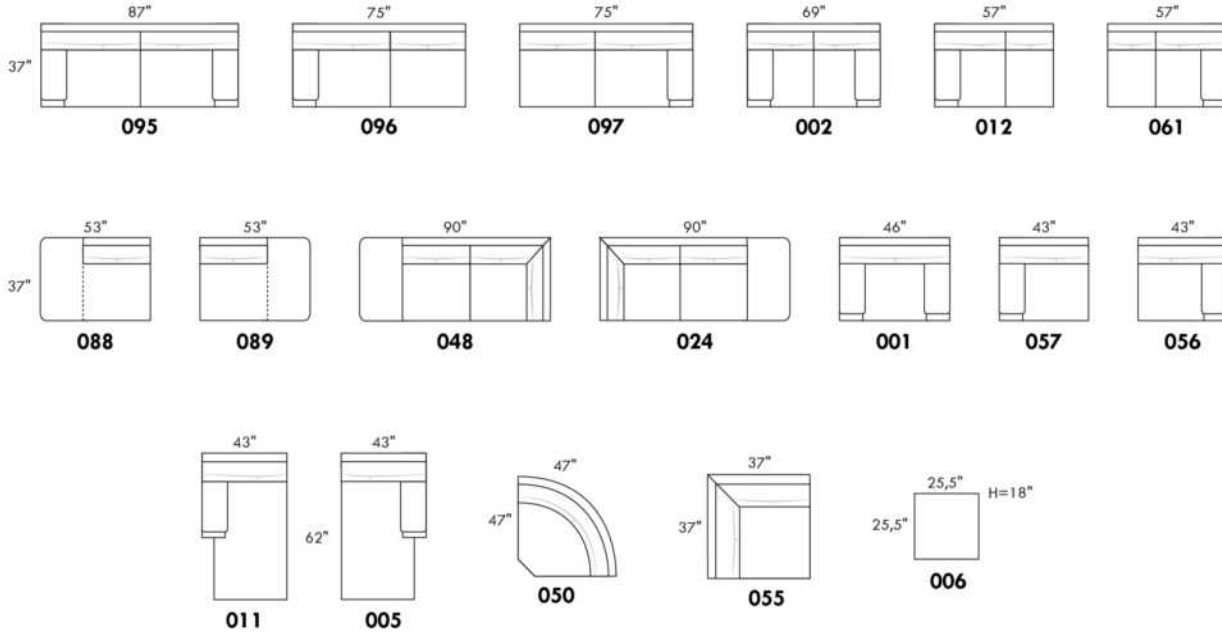

CONFIGURATIONS

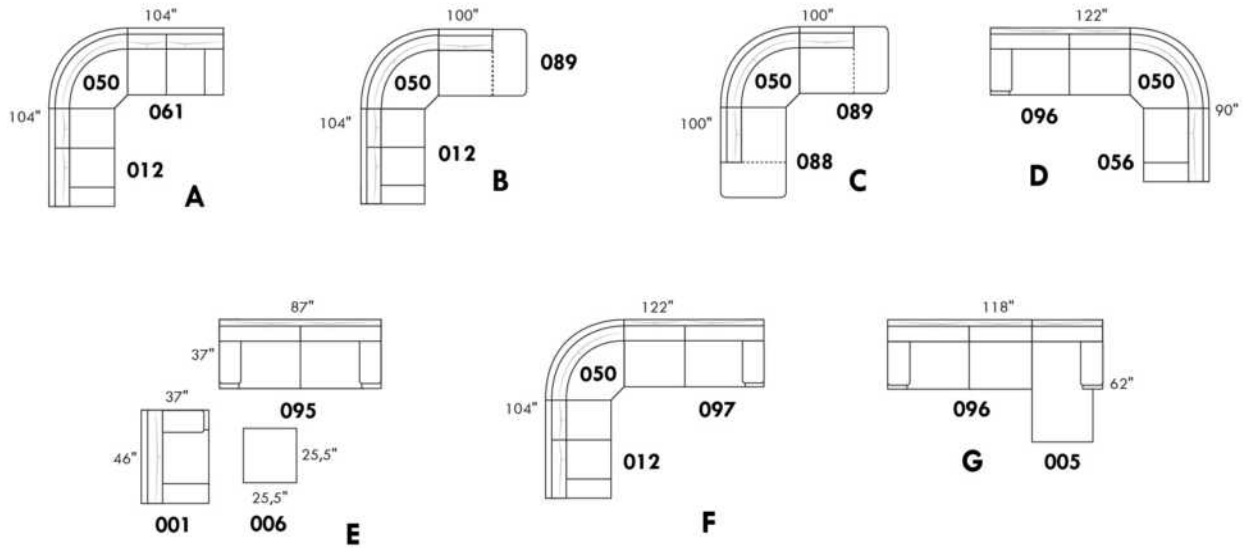

www.jaymar.ca

Toutes les dimensions indiquées sont au pouce près. Nos produits sont fabriqués à la main et des variations mineures peuvent survenir.
 All dimensions indicated are to the nearest inch. Our product is hand-made and minor variations can occur.

CLARIO

Caractéristiques: Modèle avec appui-tête ajustable manuel inclus avec tous les items (2 sur coin carré).

Appui-tête FIXE sur Centre Rond. Couture: Petit fil en tissu et en cuir.

Fauteuils inclinables, berçants, pivotants (items 043 & 163 seulement): coussin de siège avec mousse mémoire 1 po.

Note: 2 sièges inclinables séparés par un centre rond (050) ou un coin carré (055) ne peuvent pas ouvrir en même temps.

OPTIONS - Fournir DESSIN de votre config.:

Petit bras 6": au même prix.

Pattes (spécifiez couleur) : sur Bras LARGE LG08 bois. Sur PETIT Bras: LG195 bois. Pattes en métal n/d.

Choix de profondeur d'assise : 20" ou *22". *Le 22" N/D sur fauteuils #043 et #163.

Fauteuils 043-163: avec base en bois (spécifiez couleur).

Mousse (extra Ferme ou Mémoire): Ajoutez 20\$/siège. Section allongée d'un item compte pour 1 siège & chaise longue pour 2 sièges.

Mécanisme motorisé inclinable avec bouton tactile ajoutez 200\$/mécanisme. Pour le SANS FIL (batterie), ajoutez \$400/mécanisme.

Description	L x P x H	Cuir						Tissu		
		10	20	30 Bronx Hugo Illusion Tucson Utah Vintage Wild Laredo Yukon	40 Cavallo Princess Santiago Sensation Sunset Trina Victoria	50 Bull Cassiope Dublin	60 Caress Ultrasued	A	B COM	C alta
001 FAUTEUIL	40x40x33/40	2115	2225	2340	2450	2565	2675	1625	1670	1715
002 CAUSEUSE	63x40x33/40	3060	3225	3395	3565	3735	3900	2315	2420	2525
003 SOFA	87x40x33/40	3675	3865	4050	4240	4425	4615	2775	2915	3050
005 CHAISE LONGUE BRAS DROIT	32x62x33/40	2000	2100	2200	2300	2400	2500	1535	1620	1710
009 CAUSEUSE SANS BRAS	47x40x33/40	2270	2375	2485	2590	2695	2800	1735	1840	1945
011 CHAISE LONGUE BRAS GAUCHE	32x62x33/40	2000	2100	2200	2300	2400	2500	1535	1620	1710
012 CAUSEUSE BRAS GAUCHE	55x40x33/40	2665	2785	2900	3020	3140	3260	2035	2120	2210
017 FAUTEUIL DOUBLE	47x40x33/40	2245	2385	2520	2660	2795	2935	1700	1785	1865
021 SOFA APPARTEMENT SANS BRAS	61x40x33/40	2570	2690	2810	2925	3045	3165	1970	2070	2170
040 SOFA SANS BRAS	71x40x33/40	2900	3035	3165	3295	3425	3560	2235	2335	2435
041 FAUTEUIL INCLINABLE BRAS-G	32x40x33/40	1945	2035	2120	2210	2295	2385	1545	1620	1695
042 FAUTEUIL INCLINABLE BRAS-D	32x40x33/40	1945	2035	2120	2210	2295	2385	1545	1620	1695
043 FAUTEUIL INCLINABLE BERÇANT PIVOTANT	30/33 x 34 x 42	2460	2575	2695	2815	2935	3050	2000	2060	2115
044 FAUTEUIL INCLINABLE	40x40x33/40	2320	2440	2560	2675	2795	2915	1860	1915	1970
045 CAUSEUSE SANS BRAS ALLONGEE DROIT	68x40x33/40	2675	2800	2925	3050	3175	3300	2040	2140	2240
050 CENTRE ROND	49x49x33	2000	2125	2250	2375	2500	2625	1440	1520	1600
051 FAUTEUIL SANS BRAS	23,5x40x33/40	1335	1395	1460	1520	1585	1645	1040	1110	1175
052 SOFA BRAS GAUCHE	79x40x33/40	3290	3470	3650	3835	4015	4195	2515	2625	2740
053 SOFA BRAS DROIT	79x40x33/40	3290	3470	3650	3835	4015	4195	2515	2625	2740
055 COIN CARRE	44x44x33/40	2350	2470	2590	2710	2825	2945	1815	1890	1965
056 FAUTEUIL BRAS DROIT	32x40x33/40	1710	1815	1920	2025	2135	2240	1315	1375	1440
057 FAUTEUIL BRAS GAUCHE	32x40x33/40	1710	1815	1920	2025	2135	2240	1315	1375	1440

CLARIO

Caractéristiques: Modèle avec appui-tête ajustable manuel inclus avec tous les items (2 sur coin carré).

Appui-tête FIXE sur Centre Rond. Couture: Petit fil en tissu et en cuir.

Fauteuils inclinables, berçants, pivotants (items 043 & 163 seulement): coussin de siège avec mousse mémoire 1 po.

Note: 2 sièges inclinables séparés par un centre rond (050) ou un coin carré (055) ne peuvent pas ouvrir en même temps.

OPTIONS - Fournir DESSIN de votre config.:

Petit bras 6": au même prix.

Pattes (spécifiez couleur) : sur Bras LARGE LG08 bois. Sur PETIT Bras: LG195 bois. Pattes en métal n/d.

Choix de profondeur d'assise : 20" ou *22". *Le 22" N/D sur fauteuils #043 et #163.

Fauteuils 043-163: avec base en bois (spécifiez couleur).

Mousse (extra Ferme ou Mémoire): Ajoutez 20\$/siège. Section allongée d'un item compte pour 1 siège & chaise longue pour 2 sièges.

Mécanisme motorisé inclinable avec bouton tactile ajoutez 200\$/mécanisme. Pour le SANS FIL (batterie), ajoutez \$400/mécanisme.

Description	L x P x H	Cuir						Tissu		
		10	20	30 Bronx Hugo Illusion Tucson Utah Vintage Wild Laredo Yukon	40 Cavallo Princess Santiago Sensation Sunset Trina Victoria	50 Bull Cassiope Dublin	60 Caress Ultrasued	A	B COM	C alta
061 CAUSEUSE BRAS DROIT	55x40x33/40	2665	2785	2900	3020	3140	3260	2035	2120	2210
071 FAUTEUIL INCLINABLE SANS BRAS	23,5x40x33/40	1575	1620	1665	1710	1750	1795	1260	1340	1420
086 CAUSEUSE SANS BRAS ALLONGEE GAUCHE	68x40x33/40	2675	2800	2925	3050	3175	3300	2040	2140	2240
088 FAUTEUIL SANS BRAS ALLONGE GAUCHE	45x40x33/40	1715	1825	1940	2050	2165	2275	1320	1395	1470
089 FAUTEUIL SANS BRAS ALLONGE DROIT	45x40x33/40	1715	1825	1940	2050	2165	2275	1320	1395	1470
095 SOFA APPARTEMENT	77x40x33/40	3350	3525	3700	3875	4050	4225	2560	2650	2745
096 SOFA APPARTEMENT BRAS GAUCHE	69x40x33/40	2945	3095	3245	3395	3545	3695	2260	2370	2485
097 SOFA APPARTEMENT BRAS DROIT	69x40x33/40	2945	3095	3245	3395	3545	3695	2260	2370	2485
124 POUF AVEC RANGEMENT	30x22x17	885	915	945	975	1010	1040	760	770	785
163 FAUT. DBL INCL. BERÇANT PIVOTANT	33/36x34x42	2515	2660	2800	2945	3090	3235	2010	2065	2120
165 FAUTEUIL DOUBLE INCLINABLE	47x40x33/40	2475	2595	2715	2835	2950	3070	1935	2020	2110
167 SOFA APP. SANS BRAS ALLONGE GAUCHE	82x40x33/40	2950	3115	3275	3440	3600	3765	2275	2385	2490
168 SOFA APP. SANS BRAS ALLONGE DROIT	82x40x33/40	2950	3115	3275	3440	3600	3765	2275	2385	2490
169 FAUTEUIL DOUBLE INCLINABLE BRAS GAUCHE	39x40x33/40	2065	2185	2300	2420	2540	2660	1660	1725	1795
170 FAUTEUIL DOUBLE INCLINABLE BRAS DROIT	39x40x33/40	2065	2185	2300	2420	2540	2660	1660	1725	1795
171 FAUTEUIL DOUBLE INCLINABLE SANS BRAS	30,5x40x33/40	1685	1765	1845	1925	2010	2090	1360	1435	1510
173 CHAISE LONGUE DOUBLE BRAS GAUCHE	39x62x33/40	2195	2300	2410	2515	2620	2725	1670	1790	1910
174 CHAISE LONGUE DOUBLE BRAS DROIT	39x62x33/40	2195	2300	2410	2515	2620	2725	1670	1790	1910
175 FAUTEUIL DOUBLE BRAS GAUCHE	39x40x33/40	1860	1965	2070	2175	2285	2390	1425	1510	1590
176 FAUTEUIL DOUBLE BRAS DROIT	39x40x33/40	1860	1965	2070	2175	2285	2390	1425	1510	1590
177 FAUTEUIL DOUBLE SANS BRAS	30,5x40x33/40	1450	1540	1625	1715	1800	1890	1125	1210	1290
178 FAUTEUIL DOUBLE SANS BRAS ALLONGE-G	52x40x33/40	1870	1985	2095	2210	2320	2435	1435	1520	1610

CLARIO

Caractéristiques: Modèle avec appui-tête ajustable manuel inclus avec tous les items (2 sur coin carré).

Appui-tête FIXE sur Centre Rond. Couture: Petit fil en tissu et en cuir.

Fauteuils inclinables, berçants, pivotants (items 043 & 163 seulement): coussin de siège avec mousse mémoire 1 po.

Note: 2 sièges inclinables séparés par un centre rond (050) ou un coin carré (055) ne peuvent pas ouvrir en même temps.

OPTIONS - Fournir DESSIN de votre config.:

Petit bras 6": au même prix.

Pattes (spécifiez couleur) : sur Bras LARGE LG08 bois. Sur PETIT Bras: LG195 bois. Pattes en métal n/d.

Choix de profondeur d'assise : 20" ou *22". *Le 22" N/D sur fauteuils #043 et #163.

Fauteuils 043-163: avec base en bois (spécifiez couleur).

Mousse (extra Ferme ou Mémoire): Ajoutez 20\$/siège. Section allongée d'un item compte pour 1 siège & chaise longue pour 2 sièges.

Mécanisme motorisé inclinable avec bouton tactile ajoutez 200\$/mécanisme. Pour le SANS FIL (batterie), ajoutez \$400/mécanisme.

Description	L x P x H	Cuir						Tissu		
		10	20	30 Bronx Hugo Illusion Tucson Utah Vintage Wild Laredo Yukon	40 Cavallo Princess Santiago Sensation Sunset Trina Victoria	50 Bull Cassiope Dublin	60 Caresse Ultrasued	A	B COM	C alta
179 FAUTEUIL DOUBLE SANS BRAS ALLONGE-D	52x40x33/40	1870	1985	2095	2210	2320	2435	1435	1520	1610
CONFIGURATIONS										
A CONFIG (169-170)	78X40X33/40	4130	4370	4600	4840	5080	5320	3320	3450	3590
B CONFIG (169-171-174)	109X62X33/40	5945	6250	6555	6860	7170	7475	4690	4950	5215
C CONFIG (096-055-171-170)	113X114X33/40	9045	9515	9980	10450	10920	11390	7095	7420	7755
D CONFIG (169-171-055-179)	114X96X33/40	7970	8405	8830	9265	9695	10130	6270	6570	6880
J CONFIG (041-042)	64X40X33/40	3890	4070	4240	4420	4590	4770	3090	3240	3390
K CONFIG (041-071-005)	88X62X33/40	5520	5755	5985	6220	6445	6680	4340	4580	4825
L CONFIG (012-055-071-042)	99X100X33/40	8535	8910	9275	9650	10010	10385	6655	6970	7290
M CONFIG (041-071-055-089)	100X89X30/40	7585	7950	8315	8680	9035	9400	5940	6245	6550



CLARIO

PARALLELE
Collection 33

Jaymar

Conçu et fabriqué fièrement au Canada
Proudly designed and made in Canada

Nos produits sont fabriqués à la main et des variations mineures peuvent survenir

Our product is hand-made and minor variations can occur.

SPECIFICATIONS

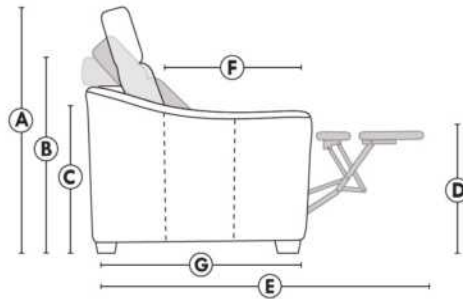

- Appui-tête levé Headrest up
- Appui-tête baissé Headrest down
- Complètement incliné Fully reclined

- A** Hauteur complète 40" Total Height
- B** Hauteur appui-tête baissé 33" Height headrest down
- C** Hauteur du bras 23" Arm Height
- D** Hauteur du siège 19,5" Seat height
- E** Profondeur inclinée 65" Depth fully reclined
- F** Profondeur d'assise 20"ou/ou 22" Seat depth
- G** Profondeur appui-tête monté 37,5" Depth with headrest up

BRAS | ARMS

Option de bras:
Bras Régulier Large 8" ou Petit bras 6"

Arm option
Regular arm Large 8" or Small arm 6"

Contrôle de l'inclinaison situé à l'intérieur du bras
Recliner control located on the inside of the arm.

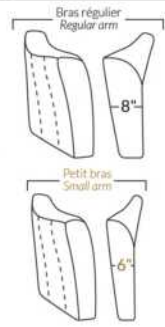

FAUTEUIL BERÇANT PIVOTANT INCLINABLE SWIVEL ROCKING MOTION CHAIR

Dégagement mural de 16" Wall clearance
Hauteur de 42" Height
Largeur de bras 6" Arms width
Option base de bois | Wood base option

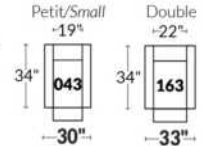

SIÈGE 23" DE LARGE | 23" SEAT WIDTH

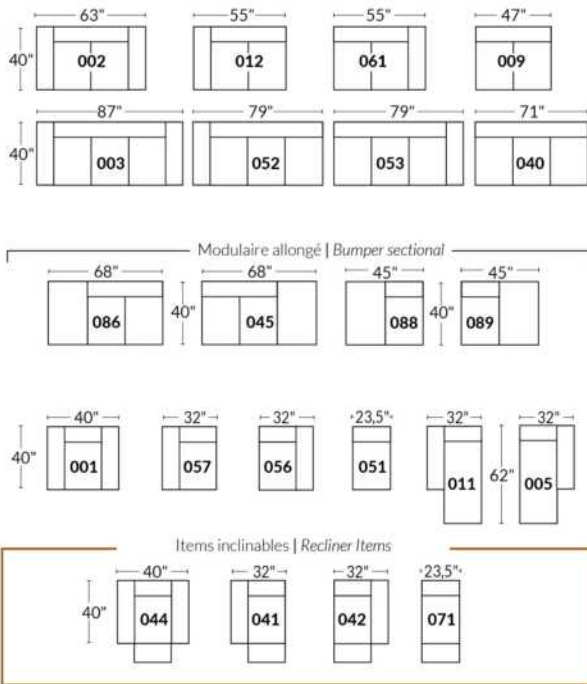

SIÈGE 30" DE LARGE | 30" SEAT WIDTH

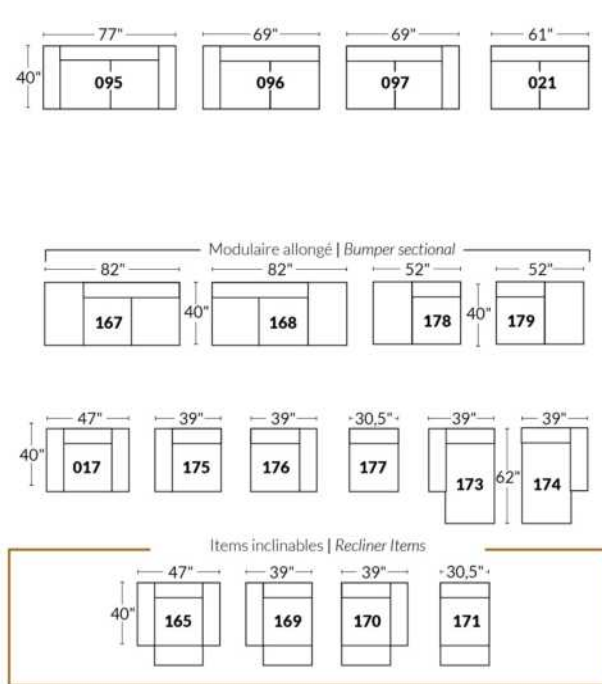

Autres | Others

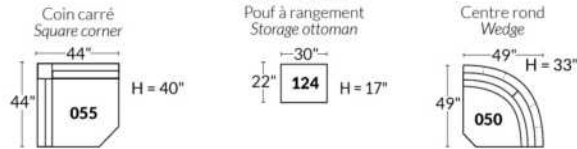

EXEMPLE 23" EXAMPLE

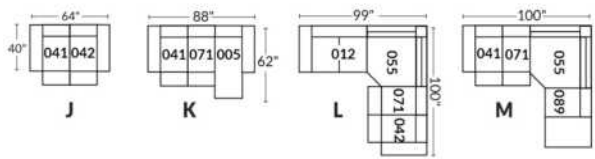

EXEMPLE 30" EXAMPLE

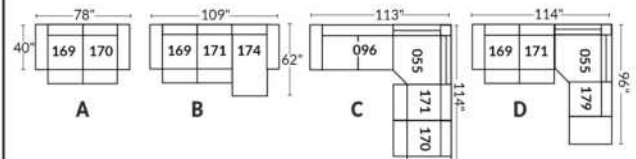

COLOGNE

Appui-tête ajustable manuel sur tous les items (fixe sur centre rond).
Fauteuil inclinable motorisé pleine jambe "à mécanisme *protège-mur". *Faut. 043 & 163 : Dégagement mural 16".
Chaise longue inclinable motorisé: Dégagement mural 8" & avant 5".
Coussins de siège avec mousse modelée + 1" de mousse mémoire; bras avec mousse mémoire.
Couture: petit fil en tissu et gros fil plat en cuir.
Note: 2 inclinables séparés par un coin ne peuvent pas ouvrir en même temps. Aucuns inclinables à côté d'item #155.

OPTIONS

*Appui-tête motorisé: \$200 ch. *N/D sur items fixes.
*Appui-tête motorisé \$200 + Support lombaire & dos chauffant \$250= \$450 ch. (Uniquement sur items inclinable avec bras).
Bloc-batterie: \$200/mec.
Mousse: Extra ferme \$20/siège.
Choix bras (LARGE ou PETIT de 6"): Pattes sur bras LARGE : LG187 bois ou LG189 métal (noire ou chrome). PETIT Bras 6": LG08 bois ou LG64 métal. Spécifiez la couleur.
Profondeur d'assise : 20" ou *22". *Le 22" N/D sur faut. 043 & 163.
Faut. 043-163: avec base en bois (spécifiez couleur).
Item 327 Tablette en merisier pour bras LARGE uniquement: Spécifier couleur.

CINÉMA MAISON - Détails accessoires & config.: Voir page Cinéma maison en annexe.

Ancrage pour accessoires: \$45 ch.

Porte-Gobelets: En métal: \$50 ch. | Illuminé: \$50 ch. | *Illuminé avec contrôle (1 ou 2 moteurs): \$70 ch.

*Lumière DEL sous le siège : \$35/siège.

Description	L x P x H	Cuir						Tissu		
		10	20	30 Bronx Hugo Illusion Tucson Utah Vintage Wild Laredo Yukon	40 Cavallo Princess Santiago Sensation Sunset Trina Victoria	50 Bull Cassiope Dublin	60 Caress Ultrasued	A	B COM	C alta
001 FAUTEUIL	42x40x33/40	2365	2475	2590	2700	2815	2925	1920	1975	2035
002 CAUSEUSE	65x40x33/40	3375	3520	3665	3810	3950	4095	2720	2815	2910
003 SOFA	89x40x33/40	4085	4270	4460	4645	4835	5020	3285	3395	3510
005 CHAISE LONGUE BRAS DROIT	33x62x33/40	2210	2290	2370	2450	2535	2615	1765	1840	1915
009 CAUSEUSE SANS BRAS	47x40x33/40	2370	2460	2545	2635	2720	2810	1865	1965	2065
011 CHAISE LONGUE BRAS GAUCHE	33x62x33/40	2210	2290	2370	2450	2535	2615	1765	1840	1915
012 CAUSEUSE BRAS GAUCHE	56x40x33/40	2900	3025	3150	3275	3400	3525	2315	2410	2500
017 FAUTEUIL DOUBLE	49x40x33/40	2475	2600	2725	2850	2975	3100	2000	2075	2150
021 SOFA APPARTEMENT SANS BRAS	61x40x33/40	2675	2800	2925	3050	3175	3300	2090	2195	2300
040 SOFA SANS BRAS	71x40x33/40	3065	3210	3350	3495	3640	3785	2440	2550	2665
041 FAUTEUIL INCLINABLE BRAS-G	33x40x33/40	2360	2450	2545	2640	2735	2825	2010	2050	2095
042 FAUTEUIL INCLINABLE BRAS-D	33x40x33/40	2360	2450	2545	2640	2735	2825	2010	2050	2095
043 FAUTEUIL INCLINABLE BERÇANT PIVOTANT	30x34x42	2795	2935	3070	3210	3345	3485	2345	2400	2460
044 FAUTEUIL INCLINABLE	42x40x33/40	2845	2960	3070	3185	3295	3410	2400	2465	2525
045 CAUSEUSE SANS BRAS ALLONGEE DROIT	68x40x33/40	2810	2925	3045	3165	3285	3400	2235	2315	2395
050 CENTRE ROND	49x49x33	2060	2185	2310	2435	2560	2685	1515	1590	1665

COLOGNE

Appui-tête ajustable manuel sur tous les items (fixe sur centre rond).
 Fauteuil inclinable motorisé pleine jambe "à mécanisme *protège-mur". *Faut. 043 & 163 : Dégagement mural 16".
 Chaise longue inclinable motorisé: Dégagement mural 8" & avant 5".
 Coussins de siège avec mousse modelée + 1" de mousse mémoire; bras avec mousse mémoire.
 Couture: petit fil en tissu et gros fil plat en cuir.
 Note: 2 inclinables séparés par un coin ne peuvent pas ouvrir en même temps. Aucuns inclinables à côté d'item #155.

OPTIONS

*Appui-tête motorisé: \$200 ch. *N/D sur items fixes.
 *Appui-tête motorisé \$200 + Support lombaire & dos chauffant \$250= \$450 ch. (Uniquement sur items inclinable avec bras).
 Bloc-batterie: \$200/mec.
 Mousse: Extra ferme \$20/siège.
 Choix bras (LARGE ou PETIT de 6"): Pattes sur bras LARGE : LG187 bois ou LG189 métal (noire ou chrome). PETIT Bras 6": LG08 bois ou LG64 métal. Spécifiez la couleur.
 Profondeur d'assise : 20" ou *22". *Le 22" N/D sur faut. 043 & 163.
 Faut. 043-163: avec base en bois (spécifiez couleur).
 Item 327 Tablette en merisier pour bras LARGE uniquement: Spécifier couleur.

CINÉMA MAISON - Détails accessoires & config.: Voir page Cinéma maison en annexe.

Ancrage pour accessoires: \$45 ch.

Porte-Gobelets: En métal: \$50 ch. | Illuminé: \$50 ch. | *Illuminé avec contrôle (1 ou 2 moteurs): \$70 ch.

*Lumière DEL sous le siège : \$35/siège.

Description	L x P x H	Cuir						Tissu		
		10	20	30 Bronx Hugo Illusion Tucson Utah Vintage Wild Laredo Yukon	40 Cavallo Princess Santiago Sensation Sunset Trina Victoria	50 Bull Cassiope Dublin	60 Caress Ultrasued	A	B COM	C alta
051 FAUTEUIL SANS BRAS	23,5x40x33/40	1360	1420	1485	1545	1610	1670	1060	1125	1195
052 SOFA BRAS GAUCHE	80x40x33/40	3590	3760	3925	4095	4265	4435	2865	2985	3100
053 SOFA BRAS DROIT	80x40x33/40	3590	3760	3925	4095	4265	4435	2865	2985	3100
055 COIN CARRE	44x44x33/40	2395	2515	2635	2750	2870	2990	1890	1960	2025
056 FAUTEUIL BRAS DROIT	33x40x33/40	1890	1970	2050	2135	2215	2295	1500	1575	1650
057 FAUTEUIL BRAS GAUCHE	33x40x33/40	1890	1970	2050	2135	2215	2295	1500	1575	1650
061 CAUSEUSE BRAS DROIT	56x40x33/40	2900	3025	3150	3275	3400	3525	2315	2410	2500
071 FAUTEUIL INCLINABLE SANS BRAS	23,5x40x33/40	1840	1910	1975	2045	2115	2185	1565	1640	1715
086 CAUSEUSE SANS BRAS ALLONGEE GAUCHE	68x40x33/40	2810	2925	3045	3165	3285	3400	2235	2315	2395
088 FAUTEUIL SANS BRAS ALLONGE GAUCHE	45x40x33/40	1800	1920	2040	2160	2275	2395	1415	1460	1500
089 FAUTEUIL SANS BRAS ALLONGE DROIT	45x40x33/40	1800	1920	2040	2160	2275	2395	1415	1460	1500
095 SOFA APPARTEMENT	79x40x33/40	3675	3860	4040	4220	4400	4585	2940	3060	3175
096 SOFA APPARTEMENT BRAS GAUCHE	70x40x33/40	3215	3350	3490	3625	3765	3900	2525	2640	2750
097 SOFA APPARTEMENT BRAS DROIT	70x40x33/40	3215	3350	3490	3625	3765	3900	2525	2640	2750
124 POUF AVEC RANGEMENT	30x22x17	935	960	985	1010	1035	1060	815	840	865
138 BRAS CENTRE	9x36x24	520	565	610	650	695	740	440	460	475

COLOGNE

Appui-tête ajustable manuel sur tous les items (fixe sur centre rond).
 Fauteuil inclinable motorisé pleine jambe "à mécanisme *protège-mur". *Faut. 043 & 163 : Dégagement mural 16".
 Chaise longue inclinable motorisé: Dégagement mural 8" & avant 5".
 Coussins de siège avec mousse modelée + 1" de mousse mémoire; bras avec mousse mémoire.
 Couture: petit fil en tissu et gros fil plat en cuir.
 Note: 2 inclinables séparés par un coin ne peuvent pas ouvrir en même temps. Aucuns inclinables à côté d'item #155.

OPTIONS

*Appui-tête motorisé: \$200 ch. *N/D sur items fixes.
 *Appui-tête motorisé \$200 + Support lombaire & dos chauffant \$250= \$450 ch. (Uniquement sur items inclinable avec bras).
 Bloc-batterie: \$200/mec.
 Mousse: Extra ferme \$20/siège.
 Choix bras (LARGE ou PETIT de 6"): Pattes sur bras LARGE : LG187 bois ou LG189 métal (noire ou chrome). PETIT Bras 6": LG08 bois ou LG64 métal. Spécifiez la couleur.
 Profondeur d'assise : 20" ou *22". *Le 22" N/D sur faut. 043 & 163.
 Faut. 043-163: avec base en bois (spécifiez couleur).
 Item 327 Tablette en merisier pour bras LARGE uniquement: Spécifier couleur.

CINÉMA MAISON - Détails accessoires & config.: Voir page Cinéma maison en annexe.

Ancrage pour accessoires: \$45 ch.

Porte-Gobelets: En métal: \$50 ch. | Illuminé: \$50 ch. | *Illuminé avec contrôle (1 ou 2 moteurs): \$70 ch.

*Lumière DEL sous le siège: \$35/siège.

Description	L x P x H	Cuir						Tissu		
		10	20	30 Bronx Hugo Illusion Tucson Utah Vintage Wild Laredo Yukon	40 Cavallo Princess Santiago Sensation Sunset Trina Victoria	50 Bull Cassiope Dublin	60 Caress Ultrasued	A	B COM	C alta
155 PETIT COIN CARRE	40x40x33/40	2395	2515	2635	2750	2870	2990	1890	1960	2025
159 RANGEMENT À ANGLE	12/28x36x24	935	970	1010	1045	1085	1120	735	750	770
160 RANGEMENT DROIT	12x36x24	900	935	965	995	1025	1060	690	715	740
163 FAUT. DBL INCL. BERCANT PIVOTANT	33x34x42	2865	3015	3165	3315	3465	3615	2350	2415	2475
165 FAUTEUIL DOUBLE INCLINABLE	49x40x33/40	2970	3095	3220	3345	3470	3595	2500	2585	2665
167 SOFA APP. SANS BRAS ALLONGE GAUCHE	82x40x33/40	3115	3275	3440	3600	3765	3925	2450	2560	2665
168 SOFA APP. SANS BRAS ALLONGE DROIT	82x40x33/40	3115	3275	3440	3600	3765	3925	2450	2560	2665
169 FAUTEUIL DOUBLE INCLINABLE BRAS GAUCHE	40x40x33/40	2490	2590	2690	2790	2890	2990	2090	2190	2290
170 FAUTEUIL DOUBLE INCLINABLE BRAS DROIT	40x40x33/40	2490	2590	2690	2790	2890	2990	2090	2190	2290
171 FAUTEUIL DOUBLE INCLINABLE SANS BRAS	30,5x40x33/40	1970	2035	2095	2160	2220	2285	1650	1725	1800
173 CHAISE LONGUE DOUBLE BRAS GAUCHE	40x62x33/40	2395	2510	2620	2735	2845	2960	1920	2020	2120
174 CHAISE LONGUE DOUBLE BRAS DROIT	40x62x33/40	2395	2510	2620	2735	2845	2960	1920	2020	2120
175 FAUTEUIL DOUBLE BRAS GAUCHE	40x40x33/40	1990	2100	2215	2325	2440	2550	1610	1690	1770
176 FAUTEUIL DOUBLE BRAS DROIT	40x40x33/40	1990	2100	2215	2325	2440	2550	1610	1690	1770
177 FAUTEUIL DOUBLE SANS BRAS	30,5x40x33/40	1485	1565	1645	1725	1810	1890	1145	1215	1285
178 FAUTEUIL DOUBLE SANS BRAS ALLONGE-G	52x40x33/40	1935	2035	2135	2235	2335	2435	1540	1615	1690

COLOGNE

Appui-tête ajustable manuel sur tous les items (fixe sur centre rond).
 Fauteuil inclinable motorisé pleine jambe "à mécanisme *protège-mur". *Faut. 043 & 163 : Dégagement mural 16".
 Chaise longue inclinable motorisé: Dégagement mural 8" & avant 5".
 Coussins de siège avec mousse modelée + 1" de mousse mémoire; bras avec mousse mémoire.
 Couture: petit fil en tissu et gros fil plat en cuir.
 Note: 2 inclinables séparés par un coin ne peuvent pas ouvrir en même temps. Aucuns inclinables à côté d'item #155.

OPTIONS

*Appui-tête motorisé: \$200 ch. *N/D sur items fixes.
 *Appui-tête motorisé \$200 + Support lombaire & dos chauffant \$250= \$450 ch. (Uniquement sur items inclinable avec bras).
 Bloc-batterie: \$200/mec.
 Mousse: Extra ferme \$20/siège.
 Choix bras (LARGE ou PETIT de 6"): Pattes sur bras LARGE : LG187 bois ou LG189 métal (noire ou chrome). PETIT Bras 6": LG08 bois ou LG64 métal. Spécifiez la couleur.
 Profondeur d'assise : 20" ou *22". *Le 22" N/D sur faut. 043 & 163.
 Faut. 043-163: avec base en bois (spécifiez couleur).
 Item 327 Tablette en merisier pour bras LARGE uniquement: Spécifier couleur.

CINÉMA MAISON - Détails accessoires & config.: Voir page Cinéma maison en annexe.

Ancrage pour accessoires: \$45 ch.
 Porte-Gobelets: En métal: \$50 ch. | Illuminé: \$50 ch. | *Illuminé avec contrôle (1 ou 2 moteurs): \$70 ch.
 *Lumière DEL sous le siège : \$35/siège.

Description	L x P x H	Cuir						Tissu		
		10	20	30 Bronx Hugo Illusion Tucson Utah Vintage Wild Laredo Yukon	40 Cavallo Princess Santiago Sensation Sunset Trina Victoria	50 Bull Cassiope Dublin	60 Caress Ultrasued	A	B COM	C alta
179 FAUTEUIL DOUBLE SANS BRAS ALLONGE-D	52x40x33/40	1935	2035	2135	2235	2335	2435	1540	1615	1690
186 CAUS. SANS BRAS ALLONGEE RANGEMENT-G	68x40x33/40	3025	3125	3225	3325	3425	3525	2440	2520	2600
187 CAUS. SANS BRAS ALLONGEE RANGEMENT-D	68x40x33/40	3025	3125	3225	3325	3425	3525	2440	2520	2600
188 FAUT. SANS BRAS ALLONGE RANGEMENT-G	45x40x33/40	2000	2115	2225	2340	2450	2565	1620	1665	1710
189 FAUT. SANS BRAS ALLONGE RANGEMENT-D	45x40x33/40	2000	2115	2225	2340	2450	2565	1620	1665	1710
190 PETIT RANGEMENT À ANGLE	12/22x36x24	900	935	965	995	1025	1060	690	715	740
221 FAUT. DBL SANS BRAS ALLONGE RANGEMENT-G	52x40x33/40	2135	2240	2345	2450	2560	2665	1740	1815	1890
222 FAUT. DBL SANS BRAS ALLONGE RANGEMENT-D	52x40x33/40	2135	2240	2345	2450	2560	2665	1740	1815	1890
223 SOFA APP SANS BRAS ALLONGE RANGEMENT-G	82x40x33/40	3320	3485	3645	3810	3970	4135	2650	2770	2890
224 SOFA APP SANS BRAS ALLONGE RANGEMENT-D	82x40x33/40	3320	3485	3645	3810	3970	4135	2650	2770	2890
236 CHAISE LONGUE INCLINABLE BRAS GAUCHE	33x62x33/40	2700	2785	2865	2945	3025	3110	2275	2350	2425
237 CHAISE LONGUE INCLINABLE BRAS DROIT	33x62x33/40	2700	2785	2865	2945	3025	3110	2275	2350	2425
238 CHAISE LONGUE DBL INCLINABLE BRAS-G	40x62x33/40	2895	3010	3120	3235	3345	3460	2425	2525	2625
239 CHAISE LONGUE DBL INCLINABLE BRAS-D	40x62x33/40	2895	3010	3120	3235	3345	3460	2425	2525	2625
327 TABLETTE DE MERISIER AMOVIBLE POUR BRAS	10 1/4 x 10 x 4	160	160	160	160	160	160	160	160	160
V51 PORTE VERRE A VIN	3.5 x 5.5 x 6.5	45	45	45	45	45	45	45	45	45

COLOGNE

Appui-tête ajustable manuel sur tous les items (fixe sur centre rond).
 Fauteuil inclinable motorisé pleine jambe "à mécanisme *protège-mur". *Faut. 043 & 163 : Dégagement mural 16".
 Chaise longue inclinable motorisé: Dégagement mural 8" & avant 5".
 Coussins de siège avec mousse modelée + 1" de mousse mémoire; bras avec mousse mémoire.
 Couture: petit fil en tissu et gros fil plat en cuir.
 Note: 2 inclinables séparés par un coin ne peuvent pas ouvrir en même temps. Aucuns inclinables à côté d'item #155.

OPTIONS

*Appui-tête motorisé: \$200 ch. *N/D sur items fixes.
 *Appui-tête motorisé \$200 + Support lombaire & dos chauffant \$250= \$450 ch. (Uniquement sur items inclinable avec bras).
 Bloc-batterie: \$200/mec.
 Mousse: Extra ferme \$20/siège.
 Choix bras (LARGE ou PETIT de 6"): Pattes sur bras LARGE : LG187 bois ou LG189 métal (noire ou chrome). PETIT Bras 6": LG08 bois ou LG64 métal. Spécifiez la couleur.
 Profondeur d'assise : 20" ou *22". *Le 22" N/D sur faut. 043 & 163.
 Faut. 043-163: avec base en bois (spécifiez couleur).
 Item 327 Tablette en merisier pour bras LARGE uniquement: Spécifier couleur.

CINÉMA MAISON - Détails accessoires & config.: Voir page Cinéma maison en annexe.

Ancrage pour accessoires: \$45 ch.

Porte-Gobelets: En métal: \$50 ch. | Illuminé: \$50 ch. | *Illuminé avec contrôle (1 ou 2 moteurs): \$70 ch.

*Lumière DEL sous le siège : \$35/siège.

Description	L x P x H	Cuir						Tissu		
		10	20	30	40	50	60	A	B COM	C alta
V52 TABLETTE PIVOTANTE EN PLASTIQUE	13 3/8 x 9 5/8	45	45	45	45	45	45	45	45	45
V53 TABLETTE PIVOTANTE EN BOIS	19 x 10	75	75	75	75	75	75	75	75	75
V54 PORTE TABLETTE	4.5 x 8 x 10	50	50	50	50	50	50	50	50	50
V55 LAMPE DEL	1.5x5x14 plié/bent	45	45	45	45	45	45	45	45	45
CONFIGURATIONS										
_A CONFIG (169-170)	80X40X40	4980	5180	5380	5580	5780	5980	4180	4380	4580
_B CONFIG (169-171-174)	111X62X40	6855	7135	7405	7685	7955	8235	5660	5935	6210
_C CONFIG (096-055-171-170)	115X115X40	10070	10490	10910	11325	11745	12165	8155	8515	8865
_D CONFIG (169-171-055-179)	115X96X40	8790	9175	9555	9935	10315	10700	7170	7490	7805
_J CONFIG (041-042)	66X40X40	4720	4900	5090	5280	5470	5650	4020	4100	4190
_K CONFIG (041-071-005)	90X62X40	6410	6650	6890	7135	7385	7625	5340	5530	5725
_L CONFIG (012-055-071-042)	101X101X40	9495	9900	10305	10710	11120	11525	7780	8060	8335
_M CONFIG (041-071-055-089)	101X89X40	8395	8795	9195	9595	9995	10395	6880	7110	7335



COLOGNE

OPTIMA
Collection

Jaymar

Conçu et fabriqué fièrement au Canada
Proudly designed and made in Canada

Nos produits sont fabriqués à la main et des variations mineures peuvent survenir.

Our product is hand-made and minor variations can occur.

SPECIFICATIONS

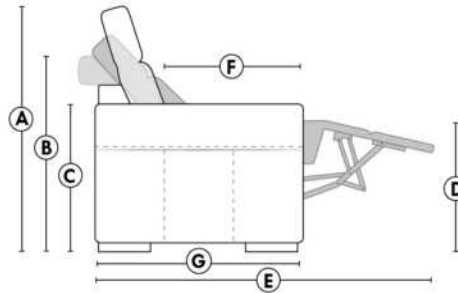

- Appui-tête levé Headrest up
- Appui-tête baissé Headrest down
- Complètement incliné Fully reclined

- A** Hauteur complète 40" Total Height
- B** Hauteur appui-tête baissé 33" Height headrest down
- C** Hauteur du bras 24" Arm Height
- D** Hauteur du siège 19,5" Seat height
- E** Profondeur inclinée 65" Depth fully reclined
- F** Profondeur d'assise 20"ou/ou 22" Seat depth
- G** Profondeur appui-tête monté 37,5" Depth with headrest up

BRAS | ARMS

Option de bras:
Bras Régulier Large 9" ou Petit bras 6"

Arm option
Regular arm Large 9" or Small arm 6"

Contrôle de l'inclinaison situé à l'intérieur du bras
Recliner control located on the inside of the arm.

Option d'accessoires disponible sur le bras régulier seulement
Accessories option, available on Regular arms ONLY.

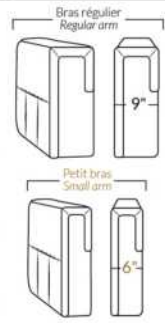

FAUTEUIL BERÇANT PIVOTANT INCLINABLE SWIVEL ROCKING MOTION CHAIR



SIÈGE 23" DE LARGE | 23" SEAT WIDTH

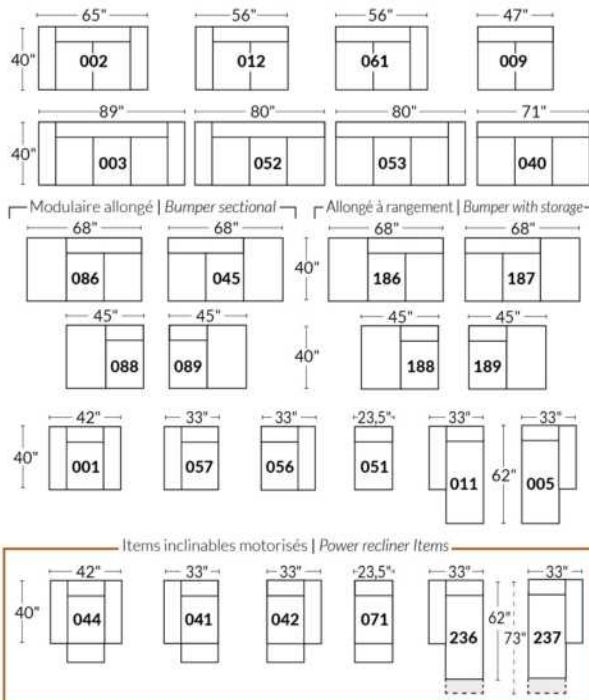

SIÈGE 30" DE LARGE | 30" SEAT WIDTH

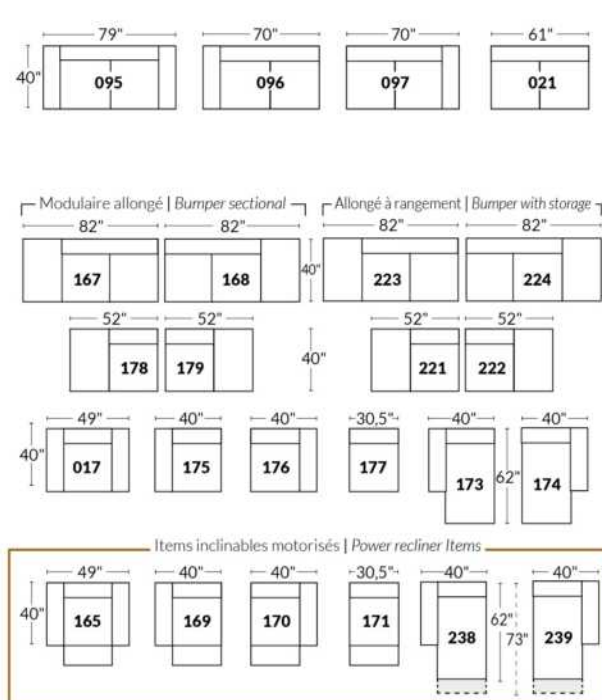

Autres | Others

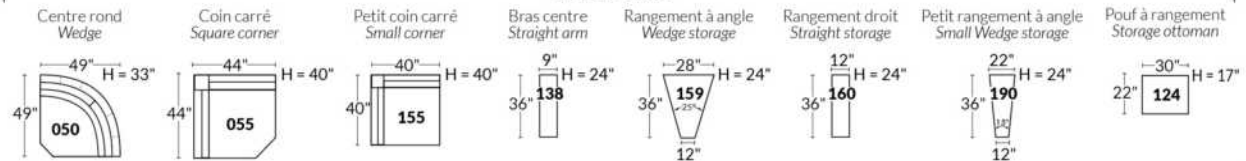

EXEMPLE 23" EXAMPLE

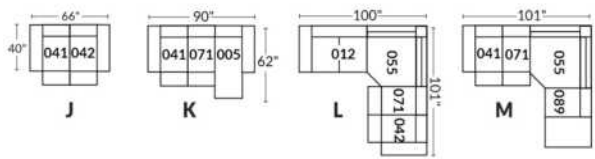

EXEMPLE 30" EXAMPLE

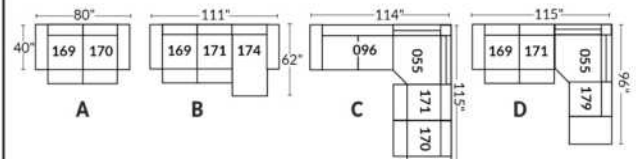

*Disponibles sur certains modèles et SEULEMENT sur le BRAS LARGE.

OPTIONS PORTE-GOBELETS

MÉTAL



Argent



Noir mat



Brun

ILLUMINÉ

1.



Porte-gobelet illuminé

2.



Porte-gobelet illuminé avec contrôle de l'inclinable, port USB & lumière DEL sous le siège

3.



Porte-gobelet illuminé avec contrôle double moteur, port USB & lumière DEL sous le siège

Nos porte-gobelets illuminés à un ou deux contrôles sont compatibles avec les lumières DEL sous le siège. Vous pouvez contrôler la lumière sur le porte-gobelet. Le porte-gobelet à 2 moteurs possède un contrôle remise à zéro (maison) pour remettre votre inclinable à la position de départ.

Lumière DEL sous le siège (en option)

Disponible seulement dans les configurations avec un minimum de 1 porte-gobelet illuminé à moteur qui contrôle l'ouverture et la fermeture de la lumière.

Pour les prix des options, voir la section description du modèle Optima.

Veuillez nous fournir un dessin de votre configuration qui indique le type de porte-gobelet et le positionnement.

Porte-gobelets avec contrôle

Il faut spécifier la position de ceux-ci; bras droit ou bras gauche et quel inclinable ils vont contrôler. Si vous avez une rangée de fauteuils avec plusieurs porte-gobelets, le contrôle sera par défaut sur le bras gauche et sur le droit pour le dernier bras extérieur.

EXEMPLE A

041-169 : Contrôleur et porte-gobelet à gauche
071-171 : boutons tactiles sur le côté du siège
042-170 : Contrôleur et porte-gobelet à droite

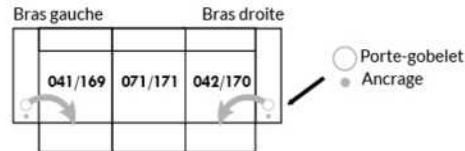

EXEMPLE B

071-171 : Ces deux items peuvent être connectés à un porte-gobelet intelligent qui pourra contrôler l'inclinable.
Il faut alors utiliser un de ces items: 138,159, 160 et 190

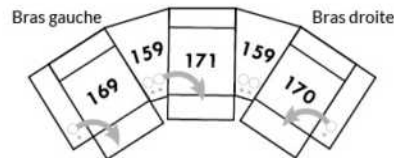

Informations sur les appui-têtes et boutons de contrôles des inclinables

AVEC porte-gobelet illuminés

Si vous prenez un item **stationnaire**, vous aurez par défaut le porte-gobelet N°1.
Si vous prenez un **appui-tête manuel**, vous aurez le porte-gobelet N°2.
Si vous prenez un **appui-tête électrique**, vous aurez par défaut le porte-gobelet N°3.

SANS porte-gobelet et avec un inclinable

Si vous prenez un item inclinable et un **appui-tête manuel**, il y aura un contrôle à boutons tactiles.
Si vous prenez un item inclinable avec un **appui-tête électrique**, vous aurez un contrôleur à bouton poussoir double avec prise USB.
Si c'est un **item sans bras** (071-171) il y aura alors les boutons tactiles.



Boutons tactiles



Boutons poussoirs

*Disponibles sur certains modèles et SEULEMENT sur le BRAS LARGE.

OPTIONS ACCESSOIRES

<p>Ancrage pour accessoires</p> 	<p>V51 Porte verre à vin</p> 	<p>V52 Tablette pivotante en plastique</p> 	<p>V53 Tablette pivotante en bois (choix de 8 couleurs)</p> 
<p>V54 Porte tablette</p> 	<p>V55 Lampe DEL</p> 	<p>Spécifiez sur quel bras (gauche ou droit) la tablette sera installée</p>	

Pour les prix des ancrages, voir la section description du modèle Optima et pour les accessoires vous référer à la fin de la liste de prix.

Items 138-159-160-190 et bras large

Option ancrage et porte-gobelet *Non disponible sur les petits bras*.

Veuillez spécifier sur quel bras vous voulez avoir les ancrages et les porte-gobelets.

NB: Item 138- 159-160-190 sont non finis sur les côtés, doivent être utilisés entre 2 sièges. Chaque item à rangement possède 2 prises USB et une prise électrique à l'intérieur du rangement.

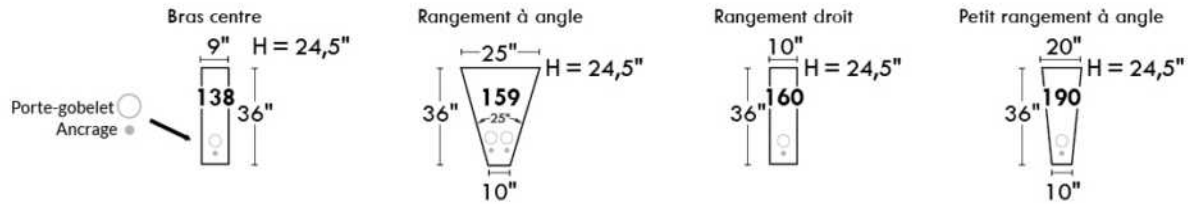

SUGGESTIONS DE CONFIGURATIONS

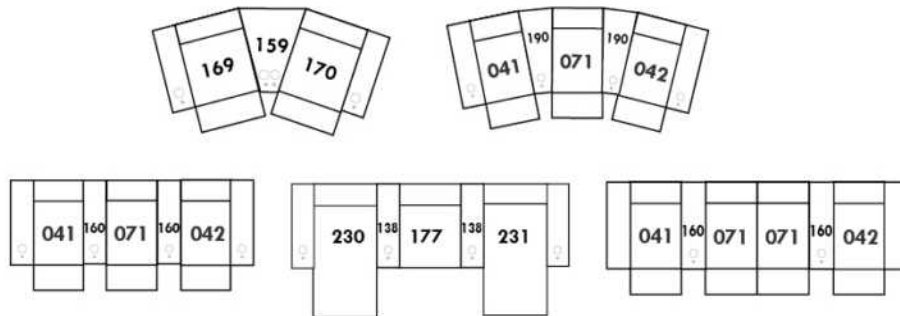

COLORADO

Appui-tête ajustable manuel sur tous les items (fixe sur centre rond).
 Fauteuil inclinable motorisé pleine jambe "à mécanisme *protège-mur". *Fauteuils 043 & 163: Dégagement mural 16".
 Chaise longue inclinable motorisé: Dégagement mural 8" & avant 5".
 Coussins de siège avec mousse modelée + 1" de mousse mémoire; bras avec mousse mémoire.
 Couture: petit fil en tissu et gros fil plat en cuir.
 Note: 2 inclinables séparés par un coin ne peuvent pas ouvrir en même temps. Aucuns inclinables à côté d'item #155.

OPTIONS

*Appui-tête motorisé: \$200 ch. *N/D sur items fixes.
 *Appui-tête motorisé \$200 + Support lombaire & dos chauffant \$250= \$450 ch. (Uniquement sur items inclinable avec bras).
 Bloc-batterie: \$200/mec.
 Mousse: Extra ferme \$20/siège.
 Insertion de bois dans le bras: Spécifiez couleur.
 Choix de bras (LARGE ou PETIT de 6"): Pattes de bois sur bras LARGE: LG103 (carrée) ou LG187 (arrondie). PETIT bras: LG08 bois. Spécifiez couleur.
 Profondeur d'assise : 20" ou *22". *Le 22" N/D sur fauteuils 043 & 163.
 Fauteuils 043-163: base en bois (spécifiez couleur).

Description	L x P x H	Cuir						Tissu		
		10	20	30 Bronx Hugo Illusion Tucson Utah Vintage Wild Laredo Yukon	40 Cavallo Princess Santiago Sensation Sunset Trina Victoria	50 Bull Cassiope Dublin	60 Caress Ultrasued	A	B COM	C alta
001 FAUTEUIL	43x40x33/40	2365	2475	2590	2700	2815	2925	1920	1975	2035
002 CAUSEUSE	66x40x33/40	3375	3520	3665	3810	3950	4095	2720	2815	2910
003 SOFA	90x40x33/40	4085	4270	4460	4645	4835	5020	3285	3395	3510
005 CHAISE LONGUE BRAS DROIT	34x62x33/40	2210	2290	2370	2450	2535	2615	1765	1840	1915
009 CAUSEUSE SANS BRAS	47x40x33/40	2370	2460	2545	2635	2720	2810	1865	1965	2065
011 CHAISE LONGUE BRAS GAUCHE	34x62x33/40	2210	2290	2370	2450	2535	2615	1765	1840	1915
012 CAUSEUSE BRAS GAUCHE	57x40x33/40	2900	3025	3150	3275	3400	3525	2315	2410	2500
017 FAUTEUIL DOUBLE	50x40x33/40	2475	2600	2725	2850	2975	3100	2000	2075	2150
021 SOFA APPARTEMENT SANS BRAS	61x40x33/40	2675	2800	2925	3050	3175	3300	2090	2195	2300
040 SOFA SANS BRAS	71x40x33/40	3065	3210	3350	3495	3640	3785	2440	2550	2665
041 FAUTEUIL INCLINABLE BRAS-G	34x40x33/40	2360	2450	2545	2640	2735	2825	2010	2050	2095
042 FAUTEUIL INCLINABLE BRAS-D	34x40x33/40	2360	2450	2545	2640	2735	2825	2010	2050	2095
043 FAUTEUIL INCLINABLE BERÇANT PIVOTANT	30x34x42	2795	2935	3070	3210	3345	3485	2345	2400	2460
044 FAUTEUIL INCLINABLE	43x40x33/40	2845	2960	3070	3185	3295	3410	2400	2465	2525
045 CAUSEUSE SANS BRAS ALLONGEE DROIT	68x40x33/40	2810	2925	3045	3165	3285	3400	2235	2315	2395
050 CENTRE ROND	49x49x33	2060	2185	2310	2435	2560	2685	1515	1590	1665
051 FAUTEUIL SANS BRAS	23,5x40x33/40	1360	1420	1485	1545	1610	1670	1060	1125	1195
052 SOFA BRAS GAUCHE	81x40x33/40	3590	3760	3925	4095	4265	4435	2865	2985	3100
053 SOFA BRAS DROIT	81x40x33/40	3590	3760	3925	4095	4265	4435	2865	2985	3100

COLORADO

Appui-tête ajustable manuel sur tous les items (fixe sur centre rond).
 Fauteuil inclinable motorisé pleine jambe "à mécanisme *protège-mur". *Fauteuils 043 & 163: Dégagement mural 16".
 Chaise longue inclinable motorisé: Dégagement mural 8" & avant 5".
 Coussins de siège avec mousse modelée + 1" de mousse mémoire; bras avec mousse mémoire.
 Couture: petit fil en tissu et gros fil plat en cuir.
 Note: 2 inclinables séparés par un coin ne peuvent pas ouvrir en même temps. Aucuns inclinables à côté d'item #155.

OPTIONS

*Appui-tête motorisé: \$200 ch. *N/D sur items fixes.
 *Appui-tête motorisé \$200 + Support lombaire & dos chauffant \$250= \$450 ch. (Uniquement sur items inclinable avec bras).
 Bloc-batterie: \$200/mec.
 Mousse: Extra ferme \$20/siège.
 Insertion de bois dans le bras: Spécifiez couleur.
 Choix de bras (LARGE ou PETIT de 6"): Pattes de bois sur bras LARGE: LG103 (carrée) ou LG187 (arrondie). PETIT bras: LG08 bois. Spécifiez couleur.
 Profondeur d'assise : 20" ou *22". *Le 22" N/D sur fauteuils 043 & 163.
 Fauteuils 043-163: base en bois (spécifiez couleur).

Description	L x P x H	Cuir						Tissu		
		10	20	30 Bronx Hugo Illusion Tucson Utah Vintage Wild Laredo Yukon	40 Cavallo Princess Santiago Sensation Sunset Trina Victoria	50 Bull Cassiope Dublin	60 Caress Ultrasued	A	B COM	C alta
055 COIN CARRE	44x44x33/40	2395	2515	2635	2750	2870	2990	1890	1960	2025
056 FAUTEUIL BRAS DROIT	34x40x33/40	1890	1970	2050	2135	2215	2295	1500	1575	1650
057 FAUTEUIL BRAS GAUCHE	34x40x33/40	1890	1970	2050	2135	2215	2295	1500	1575	1650
061 CAUSEUSE BRAS DROIT	57x40x33/40	2900	3025	3150	3275	3400	3525	2315	2410	2500
071 FAUTEUIL INCLINABLE SANS BRAS	23,5x40x33/40	1840	1910	1975	2045	2115	2185	1565	1640	1715
086 CAUSEUSE SANS BRAS ALLONGEE GAUCHE	68x40x33/40	2810	2925	3045	3165	3285	3400	2235	2315	2395
088 FAUTEUIL SANS BRAS ALLONGE GAUCHE	45x40x33/40	1800	1920	2040	2160	2275	2395	1415	1460	1500
089 FAUTEUIL SANS BRAS ALLONGE DROIT	45x40x33/40	1800	1920	2040	2160	2275	2395	1415	1460	1500
095 SOFA APPARTEMENT	80x40x33/40	3675	3860	4040	4220	4400	4585	2940	3060	3175
096 SOFA APPARTEMENT BRAS GAUCHE	71x40x33/40	3215	3350	3490	3625	3765	3900	2525	2640	2750
097 SOFA APPARTEMENT BRAS DROIT	71x40x33/40	3215	3350	3490	3625	3765	3900	2525	2640	2750
124 POUF AVEC RANGEMENT	30x22x17	935	960	985	1010	1035	1060	815	840	865
155 PETIT COIN CARRE	40x40x33/40	2395	2515	2635	2750	2870	2990	1890	1960	2025
163 FAUT. DBL INCL. BERCANT PIVOTANT	33x34x42	2865	3015	3165	3315	3465	3615	2350	2415	2475
165 FAUTEUIL DOUBLE INCLINABLE	50x40x33/40	2970	3095	3220	3345	3470	3595	2500	2585	2665
167 SOFA APP. SANS BRAS ALLONGE GAUCHE	82x40x33/40	3115	3275	3440	3600	3765	3925	2450	2560	2665
168 SOFA APP. SANS BRAS ALLONGE DROIT	82x40x33/40	3115	3275	3440	3600	3765	3925	2450	2560	2665
169 FAUTEUIL DOUBLE INCLINABLE BRAS GAUCHE	41x40x33/40	2490	2590	2690	2790	2890	2990	2090	2190	2290
170 FAUTEUIL DOUBLE INCLINABLE BRAS DROIT	41x40x33/40	2490	2590	2690	2790	2890	2990	2090	2190	2290
171 FAUTEUIL DOUBLE INCLINABLE SANS BRAS	30,5x40x33/40	1970	2035	2095	2160	2220	2285	1650	1725	1800

COLORADO

Appui-tête ajustable manuel sur tous les items (fixe sur centre rond).
 Fauteuil inclinable motorisé pleine jambe "à mécanisme *protège-mur". *Fauteuils 043 & 163: Dégagement mural 16".
 Chaise longue inclinable motorisé: Dégagement mural 8" & avant 5".
 Coussins de siège avec mousse modelée + 1" de mousse mémoire; bras avec mousse mémoire.
 Couture: petit fil en tissu et gros fil plat en cuir.
 Note: 2 inclinables séparés par un coin ne peuvent pas ouvrir en même temps. Aucuns inclinables à côté d'item #155.

OPTIONS

*Appui-tête motorisé: \$200 ch. *N/D sur items fixes.
 *Appui-tête motorisé \$200 + Support lombaire & dos chauffant \$250= \$450 ch. (Uniquement sur items inclinable avec bras).
 Bloc-batterie: \$200/mec.
 Mousse: Extra ferme \$20/siège.
 Insertion de bois dans le bras: Spécifiez couleur.
 Choix de bras (LARGE ou PETIT de 6"): Pattes de bois sur bras LARGE: LG103 (carrée) ou LG187 (arrondie). PETIT bras: LG08 bois. Spécifiez couleur.
 Profondeur d'assise : 20" ou *22". *Le 22" N/D sur fauteuils 043 & 163.
 Fauteuils 043-163: base en bois (spécifiez couleur).

Description	L x P x H	Cuir						Tissu		
		10	20	30 Bronx Hugo Illusion Tucson Utah Vintage Wild Laredo Yukon	40 Cavallo Princess Santiago Sensation Sunset Trina Victoria	50 Bull Cassiope Dublin	60 Caress Ultrasued	A	B COM	C alta
173 CHAISE LONGUE DOUBLE BRAS GAUCHE	41x62x33/40	2395	2510	2620	2735	2845	2960	1920	2020	2120
174 CHAISE LONGUE DOUBLE BRAS DROIT	41x62x33/40	2395	2510	2620	2735	2845	2960	1920	2020	2120
175 FAUTEUIL DOUBLE BRAS GAUCHE	41x40x33/40	1990	2100	2215	2325	2440	2550	1610	1690	1770
176 FAUTEUIL DOUBLE BRAS DROIT	41x40x33/40	1990	2100	2215	2325	2440	2550	1610	1690	1770
177 FAUTEUIL DOUBLE SANS BRAS	30,5x40x33/40	1485	1565	1645	1725	1810	1890	1145	1215	1285
178 FAUTEUIL DOUBLE SANS BRAS ALLONGE-G	52x40x33/40	1935	2035	2135	2235	2335	2435	1540	1615	1690
179 FAUTEUIL DOUBLE SANS BRAS ALLONGE-D	52x40x33/40	1935	2035	2135	2235	2335	2435	1540	1615	1690
186 CAUS. SANS BRAS ALLONGEE RANGEMENT-G	68x40x33/40	3025	3125	3225	3325	3425	3525	2440	2520	2600
187 CAUS. SANS BRAS ALLONGEE RANGEMENT-D	68x40x33/40	3025	3125	3225	3325	3425	3525	2440	2520	2600
188 FAUT. SANS BRAS ALLONGE RANGEMENT-G	45x40x33/40	2000	2115	2225	2340	2450	2565	1620	1665	1710
189 FAUT. SANS BRAS ALLONGE RANGEMENT-D	45x40x33/40	2000	2115	2225	2340	2450	2565	1620	1665	1710
221 FAUT. DBL SANS BRAS ALLONGE RANGEMENT-G	52x40x33/40	2135	2240	2345	2450	2560	2665	1740	1815	1890
222 FAUT. DBL SANS BRAS ALLONGE RANGEMENT-D	52x40x33/40	2135	2240	2345	2450	2560	2665	1740	1815	1890
223 SOFA APP SANS BRAS ALLONGE RANGEMENT-G	82x40x33/40	3320	3485	3645	3810	3970	4135	2650	2770	2890
224 SOFA APP SANS BRAS ALLONGE RANGEMENT-D	82x40x33/40	3320	3485	3645	3810	3970	4135	2650	2770	2890
236 CHAISE LONGUE INCLINABLE BRAS GAUCHE	34x62x33/40	2700	2785	2865	2945	3025	3110	2275	2350	2425
237 CHAISE LONGUE INCLINABLE BRAS DROIT	34x62x33/40	2700	2785	2865	2945	3025	3110	2275	2350	2425
238 CHAISE LONGUE DBL INCLINABLE BRAS-G	41x62x33/40	2895	3010	3120	3235	3345	3460	2425	2525	2625
239 CHAISE LONGUE DBL INCLINABLE BRAS-D	41x62x33/40	2895	3010	3120	3235	3345	3460	2425	2525	2625
327 TABLETTE DE MERISIER AMOVIBLE POUR BRAS	11 x 10 x 4	160	160	160	160	160	160	160	160	160

Liste de prix CDN

COLORADO

Description	L x P x H	Cuir						Tissu		
		10	20	30 Bronx Hugo Illusion Tucson Utah Vintage Wild Laredo Yukon	40 Cavallo Princess Santiago Sensation Sunset Trina Victoria	50 Bull Cassiope Dublin	60 Caress Ultrasued	A	B COM	C alta
CONFIGURATIONS										
_A CONFIG (169-170)	80X40X40	4980	5180	5380	5580	5780	5980	4180	4380	4580
_B CONFIG (169-171-174)	111X62X40	6855	7135	7405	7685	7955	8235	5660	5935	6210
_C CONFIG (096-055-171-170)	115X115X40	10070	10490	10910	11325	11745	12165	8155	8515	8865
_D CONFIG (169-171-055-179)	115X96X40	8790	9175	9555	9935	10315	10700	7170	7490	7805
_J CONFIG (041-042)	66X40X40	4720	4900	5090	5280	5470	5650	4020	4100	4190
_K CONFIG (041-071-005)	90X62X40	6410	6650	6890	7135	7385	7625	5340	5530	5725
_L CONFIG (012-055-071-042)	101X101X40	9495	9900	10305	10710	11120	11525	7780	8060	8335
_M CONFIG (041-071-055-089)	101X89X40	8395	8795	9195	9595	9995	10395	6880	7110	7335



COLORADO

OPTIMA
Collection

Jaymar

Conçu et fabriqué fièrement au Canada
Proudly designed and made in Canada

Nos produits sont fabriqués à la main et des variations mineures peuvent survenir

Our product is hand-made and minor variations can occur.

SPECIFICATIONS

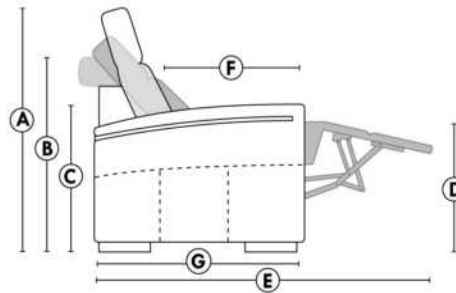

- Appui-tête levé Headrest up
- Appui-tête baissé Headrest down
- Complètement incliné Fully reclined

- A** Hauteur complète 40" Total Height
- B** Hauteur appui-tête baissé 33" Height headrest down
- C** Hauteur du bras 24" Arm Height
- D** Hauteur du siège 19,5" Seat height
- E** Profondeur incliné 65" Depth fully reclined
- F** Profondeur d'assise 20" ou/ou 22" Seat depth
- G** Profondeur appui-tête monté 37,5" Depth with headrest up

BRAS | ARMS

Option de bras:
Bras Régulier Large 9,5" ou Petit bras 6"

Arm option
Regular arm Large 9,5" or Small arm 6"

Contrôle de l'inclinaison situé à l'intérieur du bras
Recliner control located on the inside of the arm.

Option d'accessoires disponible sur le bras régulier seulement
Accessories option, available on Regular arms ONLY.

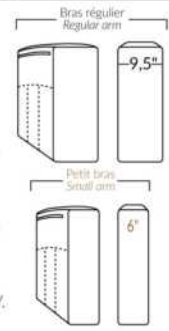

FAUTEUIL BERÇANT PIVOTANT INCLINABLE SWIVEL ROCKING MOTION CHAIR

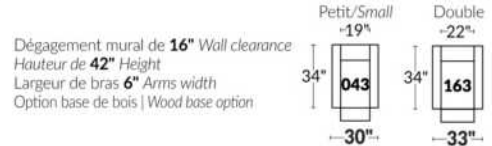

SIÈGE 23" DE LARGE | 23" SEAT WIDTH

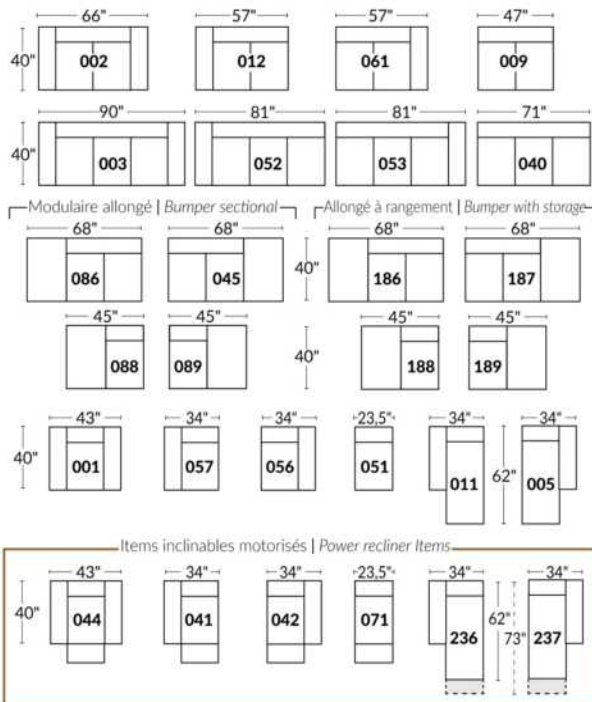

SIÈGE 30" DE LARGE | 30" SEAT WIDTH

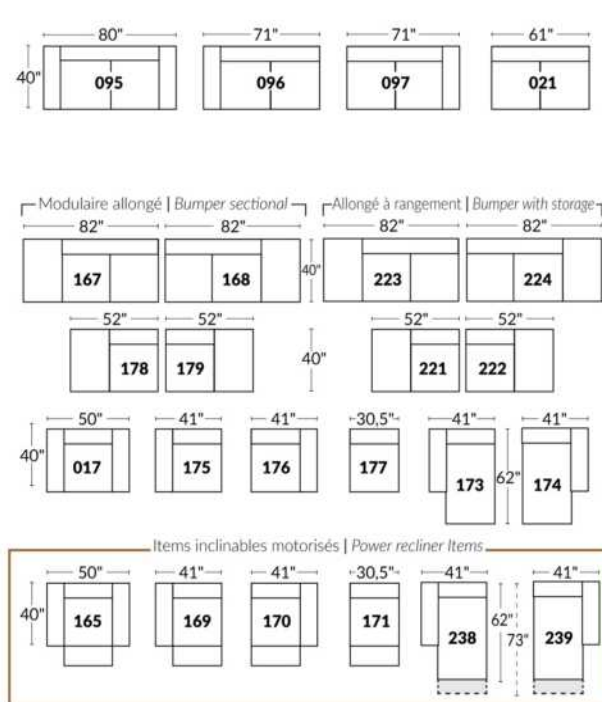

Autres | Others



EXEMPLE 23" EXAMPLE

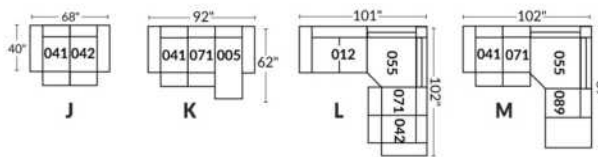

EXEMPLE 30" EXAMPLE

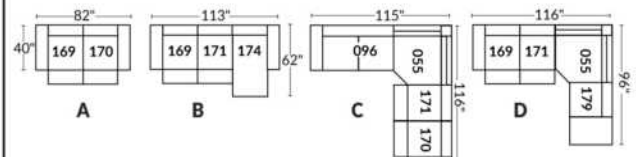

DALLAS

Appui-tête ajustable manuel sur tous les items (fixe sur centre rond).
 Fauteuil inclinable motorisé pleine jambe "à mécanisme *protège-mur". *Faut. 043 & 163 : Dégagement mural 16".
 Chaise longue inclinable motorisé: Dégagement mural 8" & avant 5".
 Coussins de siège avec mousse modelée + 1" de mousse mémoire; bras avec mousse mémoire.
 Couture: petit fil en tissu et gros fil plat en cuir.
 Note: 2 inclinables séparés par un coin ne peuvent pas ouvrir en même temps. Aucuns inclinables à côté d'item 155 Petit coin carré.
 OPTIONS

*Appui-tête motorisé: \$200 ch. *N/D sur items fixes.
 *Appui-tête motorisé \$200 + Support lombaire & dos chauffant \$250= \$450 ch. (Uniquement sur items inclinable avec bras).
 Bloc-batterie: \$200/mec.
 Mousse: Extra ferme \$20/siège.
 Insertion de bois dans le bras: Spécifier couleur.
 Choix bras (LARGE ou PETIT de 6 1/4"): Pattes sur bras LARGE : LG219 bois. PETIT Bras : LG217 bois. Spécifiez la couleur.
 Profondeur d'assise : 20" ou *22". *Le 22" N/D sur faut. 043 & 163.
 Faut. 043-163: avec base en bois (spécifiez couleur).
 Item 327 Tablette en merisier pour bras LARGE uniquement: Spécifier couleur.

CINÉMA MAISON - Détails accessoires & config. : Voir page Cinéma maison en annexe.

Ancrage pour accessoires: \$45 ch.

Porte-Gobelets: En métal: \$50 ch. | Illuminé: \$50 ch. | *Illuminé avec contrôle (1 ou 2 moteurs): \$70 ch.

*Lumière DEL sous le siège : \$35/siège.

Description	L x P x H	Cuir						Tissu		
		10	20	30 Bronx Hugo Illusion Tucson Utah Vintage Wild Laredo Yukon	40 Cavallo Princess Santiago Sensation Sunset Trina Victoria	50 Bull Cassiope Dublin	60 Caress Ultrasued	A	B COM	C alta
001 FAUTEUIL	43x40x33/40	2365	2475	2590	2700	2815	2925	1920	1975	2035
002 CAUSEUSE	66x40x33/40	3375	3520	3665	3810	3950	4095	2720	2815	2910
003 SOFA	90x40x33/40	4085	4270	4460	4645	4835	5020	3285	3395	3510
005 CHAISE LONGUE BRAS DROIT	34x62x33/40	2210	2290	2370	2450	2535	2615	1765	1840	1915
009 CAUSEUSE SANS BRAS	47x40x33/40	2370	2460	2545	2635	2720	2810	1865	1965	2065
011 CHAISE LONGUE BRAS GAUCHE	34x62x33/40	2210	2290	2370	2450	2535	2615	1765	1840	1915
012 CAUSEUSE BRAS GAUCHE	57x40x33/40	2900	3025	3150	3275	3400	3525	2315	2410	2500
017 FAUTEUIL DOUBLE	50x40x33/40	2475	2600	2725	2850	2975	3100	2000	2075	2150
021 SOFA APPARTEMENT SANS BRAS	61x40x33/40	2675	2800	2925	3050	3175	3300	2090	2195	2300
040 SOFA SANS BRAS	71x40x33/40	3065	3210	3350	3495	3640	3785	2440	2550	2665
041 FAUTEUIL INCLINABLE BRAS-G	34x40x33/40	2360	2450	2545	2640	2735	2825	2010	2050	2095
042 FAUTEUIL INCLINABLE BRAS-D	34x40x33/40	2360	2450	2545	2640	2735	2825	2010	2050	2095
043 FAUTEUIL INCLINABLE BERÇANT PIVOTANT	30x34x42	2795	2935	3070	3210	3345	3485	2345	2400	2460
044 FAUTEUIL INCLINABLE	43x40x33/40	2845	2960	3070	3185	3295	3410	2400	2465	2525
045 CAUSEUSE SANS BRAS ALLONGEE DROIT	68x40x33/40	2810	2925	3045	3165	3285	3400	2235	2315	2395
050 CENTRE ROND	49x49x33	2060	2185	2310	2435	2560	2685	1515	1590	1665

DALLAS

Appui-tête ajustable manuel sur tous les items (fixe sur centre rond).
 Fauteuil inclinable motorisé pleine jambe "à mécanisme *protège-mur". *Faut. 043 & 163 : Dégagement mural 16".
 Chaise longue inclinable motorisé: Dégagement mural 8" & avant 5".
 Coussins de siège avec mousse modelée + 1" de mousse mémoire; bras avec mousse mémoire.
 Couture: petit fil en tissu et gros fil plat en cuir.
 Note: 2 inclinables séparés par un coin ne peuvent pas ouvrir en même temps. Aucuns inclinables à côté d'item 155 Petit coin carré.
OPTIONS
 *Appui-tête motorisé: \$200 ch. *N/D sur items fixes.
 *Appui-tête motorisé \$200 + Support lombaire & dos chauffant \$250= \$450 ch. (Uniquement sur items inclinable avec bras).
 Bloc-batterie: \$200/mec.
 Mousse: Extra ferme \$20/siège.
 Insertion de bois dans le bras: Spécifier couleur.
 Choix bras (LARGE ou PETIT de 6 1/4"): Pattes sur bras LARGE : LG219 bois. PETIT Bras : LG217 bois. Spécifiez la couleur.
 Profondeur d'assise : 20" ou *22". *Le 22" N/D sur faut. 043 & 163.
 Faut. 043-163: avec base en bois (spécifiez couleur).
 Item 327 Tablette en merisier pour bras LARGE uniquement: Spécifier couleur.

CINÉMA MAISON - Détails accessoires & config. : Voir page Cinéma maison en annexe.
 Ancrage pour accessoires: \$45 ch.
 Porte-Gobelets: En métal: \$50 ch. | Illuminé: \$50 ch. | *Illuminé avec contrôle (1 ou 2 moteurs): \$70 ch.
 *Lumière DEL sous le siège : \$35/siège.

Description	L x P x H	Cuir						Tissu		
		10	20	30 Bronx Hugo Illusion Tucson Utah Vintage Wild Laredo Yukon	40 Cavallo Princess Santiago Sensation Sunset Trina Victoria	50 Bull Cassiope Dublin	60 Caress Ultrasued	A	B COM	C alta
051 FAUTEUIL SANS BRAS	23,5x40x33/40	1360	1420	1485	1545	1610	1670	1060	1125	1195
052 SOFA BRAS GAUCHE	81x40x33/40	3590	3760	3925	4095	4265	4435	2865	2985	3100
053 SOFA BRAS DROIT	81x40x33/40	3590	3760	3925	4095	4265	4435	2865	2985	3100
055 COIN CARRE	44x44x33/40	2395	2515	2635	2750	2870	2990	1890	1960	2025
056 FAUTEUIL BRAS DROIT	34x40x33/40	1890	1970	2050	2135	2215	2295	1500	1575	1650
057 FAUTEUIL BRAS GAUCHE	34x40x33/40	1890	1970	2050	2135	2215	2295	1500	1575	1650
061 CAUSEUSE BRAS DROIT	57x40x33/40	2900	3025	3150	3275	3400	3525	2315	2410	2500
071 FAUTEUIL INCLINABLE SANS BRAS	23,5x40x33/40	1840	1910	1975	2045	2115	2185	1565	1640	1715
086 CAUSEUSE SANS BRAS ALLONGEE GAUCHE	68x40x33/40	2810	2925	3045	3165	3285	3400	2235	2315	2395
088 FAUTEUIL SANS BRAS ALLONGE GAUCHE	45x40x33/40	1800	1920	2040	2160	2275	2395	1415	1460	1500
089 FAUTEUIL SANS BRAS ALLONGE DROIT	45x40x33/40	1800	1920	2040	2160	2275	2395	1415	1460	1500
095 SOFA APPARTEMENT	80x40x33/40	3675	3860	4040	4220	4400	4585	2940	3060	3175
096 SOFA APPARTEMENT BRAS GAUCHE	71x40x33/40	3215	3350	3490	3625	3765	3900	2525	2640	2750
097 SOFA APPARTEMENT BRAS DROIT	71x40x33/40	3215	3350	3490	3625	3765	3900	2525	2640	2750
124 POUF AVEC RANGEMENT	30x22x17	935	960	985	1010	1035	1060	815	840	865
138 BRAS CENTRE	9.5x36x24	520	565	610	650	695	740	440	460	475
155 PETIT COIN CARRE	40x40x33/40	2395	2515	2635	2750	2870	2990	1890	1960	2025

DALLAS

Appui-tête ajustable manuel sur tous les items (fixe sur centre rond).
 Fauteuil inclinable motorisé pleine jambe "à mécanisme *protège-mur". *Faut. 043 & 163 : Dégagement mural 16".
 Chaise longue inclinable motorisé: Dégagement mural 8" & avant 5".
 Coussins de siège avec mousse modelée + 1" de mousse mémoire; bras avec mousse mémoire.
 Couture: petit fil en tissu et gros fil plat en cuir.
 Note: 2 inclinables séparés par un coin ne peuvent pas ouvrir en même temps. Aucuns inclinables à côté d'item 155 Petit coin carré.
OPTIONS
 *Appui-tête motorisé: \$200 ch. *N/D sur items fixes.
 *Appui-tête motorisé \$200 + Support lombaire & dos chauffant \$250= \$450 ch. (Uniquement sur items inclinable avec bras).
 Bloc-batterie: \$200/mec.
 Mousse: Extra ferme \$20/siège.
 Insertion de bois dans le bras: Spécifier couleur.
 Choix bras (LARGE ou PETIT de 6 1/4"): Pattes sur bras LARGE : LG219 bois. PETIT Bras : LG217 bois. Spécifiez la couleur.
 Profondeur d'assise : 20" ou *22". *Le 22" N/D sur faut. 043 & 163.
 Faut. 043-163: avec base en bois (spécifiez couleur).
 Item 327 Tablette en merisier pour bras LARGE uniquement: Spécifier couleur.

CINÉMA MAISON - Détails accessoires & config. : Voir page Cinéma maison en annexe.
 Ancrage pour accessoires: \$45 ch.
 Porte-Gobelets: En métal: \$50 ch. | Illuminé: \$50 ch. | *Illuminé avec contrôle (1 ou 2 moteurs): \$70 ch.
 *Lumière DEL sous le siège : \$35/siège.

Description	L x P x H	Cuir						Tissu		
		10	20	30 Bronx Hugo Illusion Tucson Utah Vintage Wild Laredo Yukon	40 Cavallo Princess Santiago Sensation Sunset Trina Victoria	50 Bull Cassiope Dublin	60 Caress Ultrasued	A	B COM	C alta
159 RANGEMENT À ANGLE	12/27x36x24	935	970	1010	1045	1085	1120	735	750	770
160 RANGEMENT DROIT	12x36x24	900	935	965	995	1025	1060	690	715	740
163 FAUT. DBL INCL. BERCANT PIVOTANT	33x34x42	2865	3015	3165	3315	3465	3615	2350	2415	2475
165 FAUTEUIL DOUBLE INCLINABLE	50x33/40	2970	3095	3220	3345	3470	3595	2500	2585	2665
167 SOFA APP. SANS BRAS ALLONGE GAUCHE	82x40x33/40	3115	3275	3440	3600	3765	3925	2450	2560	2665
168 SOFA APP. SANS BRAS ALLONGE DROIT	82x40x33/40	3115	3275	3440	3600	3765	3925	2450	2560	2665
169 FAUTEUIL DOUBLE INCLINABLE BRAS GAUCHE	41x40x33/40	2490	2590	2690	2790	2890	2990	2090	2190	2290
170 FAUTEUIL DOUBLE INCLINABLE BRAS DROIT	41x40x33/40	2490	2590	2690	2790	2890	2990	2090	2190	2290
171 FAUTEUIL DOUBLE INCLINABLE SANS BRAS	30,5x40x33/40	1970	2035	2095	2160	2220	2285	1650	1725	1800
173 CHAISE LONGUE DOUBLE BRAS GAUCHE	41x62x33/40	2395	2510	2620	2735	2845	2960	1920	2020	2120
174 CHAISE LONGUE DOUBLE BRAS DROIT	41x62x33/40	2395	2510	2620	2735	2845	2960	1920	2020	2120
175 FAUTEUIL DOUBLE BRAS GAUCHE	41x33/40	1990	2100	2215	2325	2440	2550	1610	1690	1770
176 FAUTEUIL DOUBLE BRAS DROIT	41x33/40	1990	2100	2215	2325	2440	2550	1610	1690	1770
177 FAUTEUIL DOUBLE SANS BRAS	30,5x40x33/40	1485	1565	1645	1725	1810	1890	1145	1215	1285
178 FAUTEUIL DOUBLE SANS BRAS ALLONGE-G	52x40x33/40	1935	2035	2135	2235	2335	2435	1540	1615	1690
179 FAUTEUIL DOUBLE SANS BRAS ALLONGE-D	52x40x33/40	1935	2035	2135	2235	2335	2435	1540	1615	1690
186 CAUS. SANS BRAS ALLONGEE RANGEMENT-G	68x40x33/40	3025	3125	3225	3325	3425	3525	2440	2520	2600

DALLAS

Appui-tête ajustable manuel sur tous les items (fixe sur centre rond).
 Fauteuil inclinable motorisé pleine jambe "à mécanisme *protège-mur". *Faut. 043 & 163 : Dégagement mural 16".
 Chaise longue inclinable motorisé: Dégagement mural 8" & avant 5".
 Coussins de siège avec mousse modelée + 1" de mousse mémoire; bras avec mousse mémoire.
 Couture: petit fil en tissu et gros fil plat en cuir.
 Note: 2 inclinables séparés par un coin ne peuvent pas ouvrir en même temps. Aucuns inclinables à côté d'item 155 Petit coin carré.
OPTIONS
 *Appui-tête motorisé: \$200 ch. *N/D sur items fixes.
 *Appui-tête motorisé \$200 + Support lombaire & dos chauffant \$250= \$450 ch. (Uniquement sur items inclinable avec bras).
 Bloc-batterie: \$200/mec.
 Mousse: Extra ferme \$20/siège.
 Insertion de bois dans le bras: Spécifier couleur.
 Choix bras (LARGE ou PETIT de 6 1/4"): Pattes sur bras LARGE : LG219 bois. PETIT Bras : LG217 bois. Spécifiez la couleur.
 Profondeur d'assise : 20" ou *22". *Le 22" N/D sur faut. 043 & 163.
 Faut. 043-163: avec base en bois (spécifiez couleur).
 Item 327 Tablette en merisier pour bras LARGE uniquement: Spécifier couleur.

CINÉMA MAISON - Détails accessoires & config. : Voir page Cinéma maison en annexe.
 Ancre pour accessoires: \$45 ch.
 Porte-Gobelets: En métal: \$50 ch. | Illuminé: \$50 ch. | *Illuminé avec contrôle (1 ou 2 moteurs): \$70 ch.
 *Lumière DEL sous le siège : \$35/siège.

Description	L x P x H	Cuir						Tissu		
		10	20	30 Bronx Hugo Illusion Tucson Utah Vintage Wild Laredo Yukon	40 Cavallo Princess Santiago Sensation Sunset Trina Victoria	50 Bull Cassiope Dublin	60 Caress Ultrasued	A	B COM	C alta
187 CAUS. SANS BRAS ALLONGEE RANGEMENT-D	68x40x33/40	3025	3125	3225	3325	3425	3525	2440	2520	2600
188 FAUT. SANS BRAS ALLONGE RANGEMENT-G	45x40x33/40	2000	2115	2225	2340	2450	2565	1620	1665	1710
189 FAUT. SANS BRAS ALLONGE RANGEMENT-D	45x40x33/40	2000	2115	2225	2340	2450	2565	1620	1665	1710
190 PETIT RANGEMENT À ANGLE	12/21x36x24	900	935	965	995	1025	1060	690	715	740
221 FAUT. DBL SANS BRAS ALLONGE RANGEMENT-G	52x40x33/40	2135	2240	2345	2450	2560	2665	1740	1815	1890
222 FAUT. DBL SANS BRAS ALLONGE RANGEMENT-D	52x40x33/40	2135	2240	2345	2450	2560	2665	1740	1815	1890
223 SOFA APP SANS BRAS ALLONGE RANGEMENT-G	82x40x33/40	3320	3485	3645	3810	3970	4135	2650	2770	2890
224 SOFA APP SANS BRAS ALLONGE RANGEMENT-D	82x40x33/40	3320	3485	3645	3810	3970	4135	2650	2770	2890
236 CHAISE LONGUE INCLINABLE BRAS GAUCHE	34x62x33/40	2700	2785	2865	2945	3025	3110	2275	2350	2425
237 CHAISE LONGUE INCLINABLE BRAS DROIT	34x62x33/40	2700	2785	2865	2945	3025	3110	2275	2350	2425
238 CHAISE LONGUE DBL INCLINABLE BRAS-G	41x62x33/40	2895	3010	3120	3235	3345	3460	2425	2525	2625
239 CHAISE LONGUE DBL INCLINABLE BRAS-D	41x62x33/40	2895	3010	3120	3235	3345	3460	2425	2525	2625
327 TABLETTE DE MERISIER AMOVIBLE POUR BRAS	10 1/4 x 10 x 4	160	160	160	160	160	160	160	160	160
V51 PORTE VERRE A VIN	3.5 x 5.5 x 6.5	45	45	45	45	45	45	45	45	45
V52 TABLETTE PIVOTANTE EN PLASTIQUE	13 3/8 x 9 5/8	45	45	45	45	45	45	45	45	45
V53 TABLETTE PIVOTANTE EN BOIS	19 x 10	75	75	75	75	75	75	75	75	75
V54 PORTE TABLETTE	4.5 x 8 x 10	50	50	50	50	50	50	50	50	50

DALLAS

Appui-tête ajustable manuel sur tous les items (fixe sur centre rond).
 Fauteuil inclinable motorisé pleine jambe "à mécanisme *protège-mur". *Faut. 043 & 163 : Dégagement mural 16".
 Chaise longue inclinable motorisé: Dégagement mural 8" & avant 5".
 Coussins de siège avec mousse modelée + 1" de mousse mémoire; bras avec mousse mémoire.
 Couture: petit fil en tissu et gros fil plat en cuir.
 Note: 2 inclinables séparés par un coin ne peuvent pas ouvrir en même temps. Aucuns inclinables à côté d'item 155 Petit coin carré.
OPTIONS
 *Appui-tête motorisé: \$200 ch. *N/D sur items fixes.
 *Appui-tête motorisé \$200 + Support lombaire & dos chauffant \$250= \$450 ch. (Uniquement sur items inclinable avec bras).
 Bloc-batterie: \$200/mec.
 Mousse: Extra ferme \$20/siège.
 Insertion de bois dans le bras: Spécifier couleur.
 Choix bras (LARGE ou PETIT de 6 1/4"): Pattes sur bras LARGE : LG219 bois. PETIT Bras : LG217 bois. Spécifiez la couleur.
 Profondeur d'assise : 20" ou *22". *Le 22" N/D sur faut. 043 & 163.
 Faut. 043-163: avec base en bois (spécifiez couleur).
 Item 327 Tablette en merisier pour bras LARGE uniquement: Spécifier couleur.

CINÉMA MAISON - Détails accessoires & config. : Voir page Cinéma maison en annexe.
 Ancre pour accessoires: \$45 ch.
 Porte-Gobelets: En métal: \$50 ch. | Illuminé: \$50 ch. | *Illuminé avec contrôle (1 ou 2 moteurs): \$70 ch.
 *Lumière DEL sous le siège : \$35/siège.

Description	L x P x H	Cuir						Tissu			
		10	20	30 Bronx Hugo Illusion Tucson Utah Vintage Wild Laredo Yukon	40 Cavallo Princess Santiago Sensation Sunset Trina Victoria	50 Bull Cassiope Dublin	60 Caress Ultrasued	A	B COM	C alta	
V55 LAMPE DEL	1.5x5x14 plié/bent	45	45	45	45	45	45	45	45	45	45
CONFIGURATIONS											
_A CONFIG (169-170)	82X40X40	4980	5180	5380	5580	5780	5980	4180	4380	4580	
_B CONFIG (169-171-174)	113X62X40	6855	7135	7405	7685	7955	8235	5660	5935	6210	
_C CONFIG (096-055-171-170)	115X116X40	10070	10490	10910	11325	11745	12165	8155	8515	8865	
_D CONFIG (169-171-055-179)	116X96X40	8790	9175	9555	9935	10315	10700	7170	7490	7805	
_J CONFIG (041-042)	68X40X40	4720	4900	5090	5280	5470	5650	4020	4100	4190	
_K CONFIG (041-071-005)	92X62X40	6410	6650	6890	7135	7385	7625	5340	5530	5725	
_L CONFIG (012-055-071-042)	101X102X40	9495	9900	10305	10710	11120	11525	7780	8060	8335	
_M CONFIG (041-071-055-089)	102X89X40	8395	8795	9195	9595	9995	10395	6880	7110	7335	

SPECIFICATIONS

BRAS | ARMS



DALLAS

OPTIMA
Collection

Jaymar

Conçu et fabriqué fièrement au Canada
Proudly designed and made in Canada

Nos produits sont fabriqués à la main et des variations mineures peuvent survenir

Our product is hand-made and minor variations can occur.

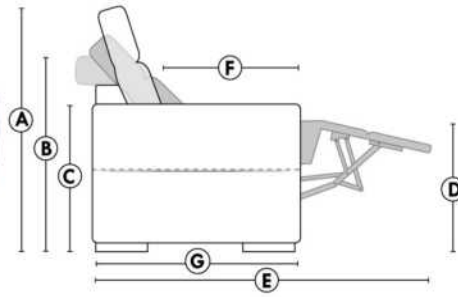

- Appui-tête levé Headrest up
- Appui-tête baissé Headrest down
- Complètement incliné Fully reclined

- A** Hauteur complète 40" Total Height
- B** Hauteur appui-tête baissé 33" Height headrest down
- C** Hauteur du bras 24" Arm Height
- D** Hauteur du siège 19,5" Seat height
- E** Profondeur inclinée 65" Depth fully reclined
- F** Profondeur d'assise 20" ou/ou 22" Seat depth
- G** Profondeur appui-tête monté 37,5" Depth with headrest up

Option de bras:
Bras Régulier Large 9,5" ou Petit bras 6,25"

Arm option
Regular arm Large 9,5" or Small arm 6,25"

Contrôle de l'inclinaison situé à l'intérieur du bras
Recliner control located on the inside of the arm.

Option d'accessoires disponible sur le bras régulier seulement
Accessories option, available on Regular arms ONLY.

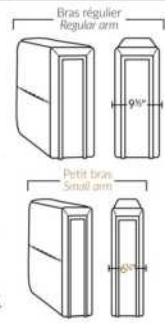

FAUTEUIL BERÇANT PIVOTANT INCLINABLE SWIVEL ROCKING MOTION CHAIR

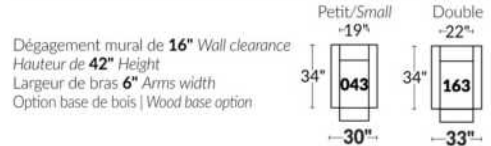

SIÈGE 23" DE LARGE | 23" SEAT WIDTH

SIÈGE 30" DE LARGE | 30" SEAT WIDTH

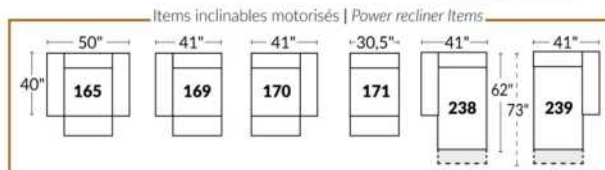
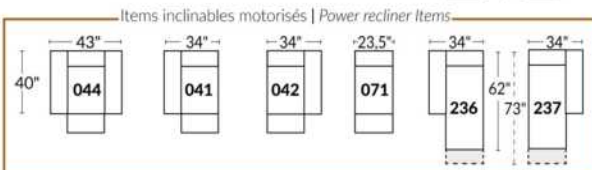
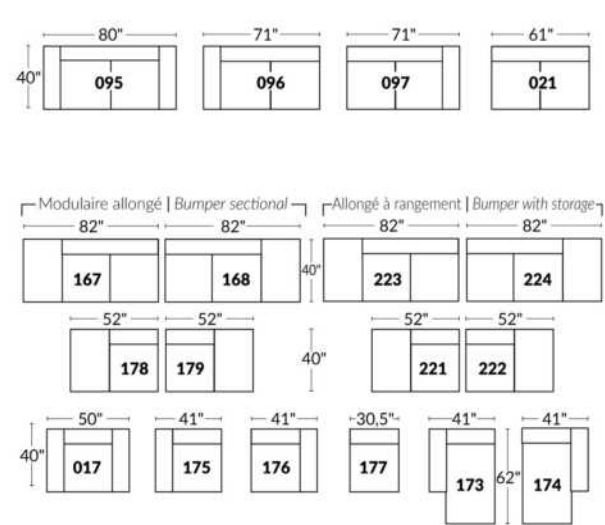
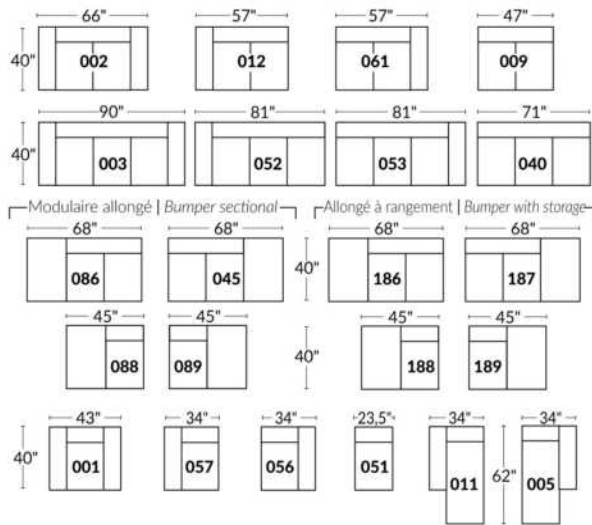

Autres | Others

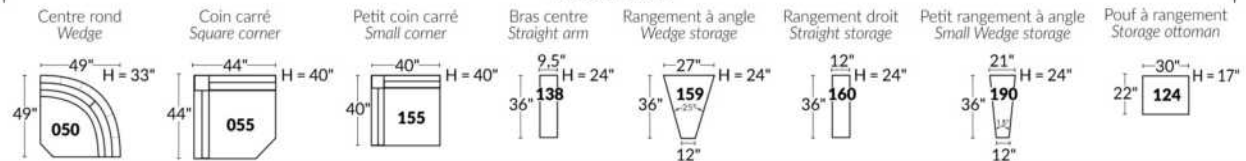

EXEMPLE 23" EXAMPLE

EXEMPLE 30" EXAMPLE

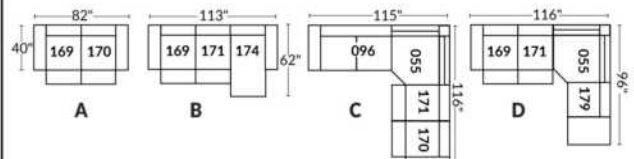
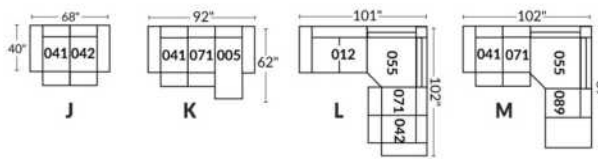

*Disponibles sur certains modèles et SEULEMENT sur le BRAS LARGE.

OPTIONS PORTE-GOBELETS

MÉTAL



Argent



Noir mat



Brun

ILLUMINÉ

1.



Porte-gobelet illuminé

2.



Porte-gobelet illuminé avec contrôle de l'inclinable, port USB & lumière DEL sous le siège

3.



Porte-gobelet illuminé avec contrôle double moteur, port USB & lumière DEL sous le siège

Nos porte-gobelets illuminés à un ou deux contrôles sont compatibles avec les lumières DEL sous le siège. Vous pouvez contrôler la lumière sur le porte-gobelet. Le porte-gobelet à 2 moteurs possède un contrôle remise à zéro (maison) pour remettre votre inclinable à la position de départ.

Lumière DEL sous le siège (en option)

Disponible seulement dans les configurations avec un minimum de 1 porte-gobelet illuminé à moteur qui contrôle l'ouverture et la fermeture de la lumière.

Pour les prix des options, voir la section description du modèle Optima.

Veuillez nous fournir un dessin de votre configuration qui indique le type de porte-gobelet et le positionnement.

Porte-gobelets avec contrôle

Il faut spécifier la position de ceux-ci; bras droit ou bras gauche et quel inclinable ils vont contrôler. Si vous avez une rangée de fauteuils avec plusieurs porte-gobelets, le contrôle sera par défaut sur le bras gauche et sur le droit pour le dernier bras extérieur.

EXEMPLE A

041-169 : Contrôleur et porte-gobelet à gauche

071-171 : boutons tactiles sur le côté du siège

042-170 : Contrôleur et porte-gobelet à droite

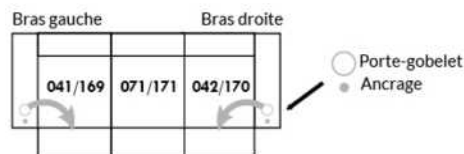

EXEMPLE B

071-171 : Ces deux items peuvent être connectés à un porte-gobelet intelligent qui pourra contrôler l'inclinable.

Il faut alors utiliser un de ces items: 138,159, 160 et 190

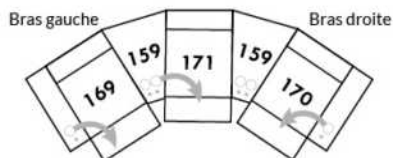

Informations sur les appui-têtes et boutons de contrôles des inclinables

AVEC porte-gobelet illuminés

Si vous prenez un item stationnaire, vous aurez par défaut le porte-gobelet N°1.

Si vous prenez un appui-tête manuel, vous aurez le porte-gobelet N°2.

Si vous prenez un appui-tête électrique, vous aurez par défaut le porte-gobelet N°3.

SANS porte-gobelet et avec un inclinable

Si vous prenez un item inclinable et un appui-tête manuel, il y aura un contrôle à boutons tactiles.

Si vous prenez un item inclinable avec un appui-tête électrique, vous aurez un contrôleur à bouton poussoir double avec prise USB.

Si c'est un item sans bras (071-171) il y aura alors les boutons tactiles.



Boutons tactiles



Boutons poussoirs

*Disponibles sur certains modèles et SEULEMENT sur le BRAS LARGE.

OPTIONS ACCESSOIRES

Ancrage pour accessoires



V51 Porte verre à vin



V52 Tablette pivotante en plastique



V53 Tablette pivotante en bois (choix de 8 couleurs)



V54 Porte tablette



V55 Lampe DEL



Spécifiez sur quel bras (gauche ou droit) la tablette sera installée

Pour les prix des ancrages, voir la section description du modèle Optima et pour les accessoires vous référer à la fin de la liste de prix.

Items 138-159-160-190 et bras large

Option ancrage et porte-gobelet *Non disponible sur les petits bras*.

Veillez spécifier sur quel bras vous voulez avoir les ancrages et les porte-gobelets.

NB: Item 138- 159-160-190 sont non finis sur les côtés, doivent être utilisés entre 2 sièges. Chaque item à rangement possède 2 prises USB et une prise électrique à l'intérieur du rangement.

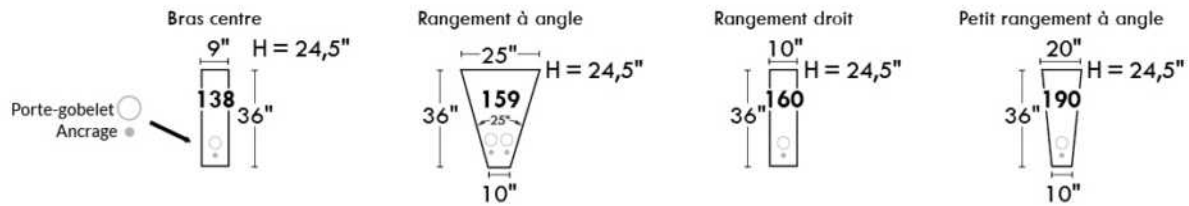

SUGGESTIONS DE CONFIGURATIONS

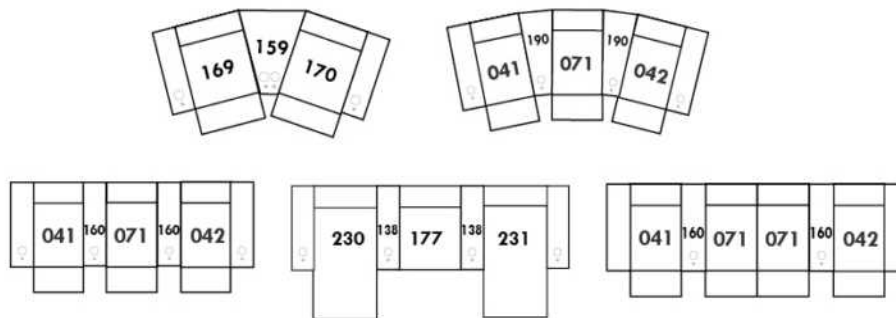

DARIO

Caractéristiques: Modèle avec appui-tête ajustable manuel inclus avec tous les items (2 sur coin carré).

Appui-tête FIXE sur Centre Rond. Couture: Petit fil en tissu et en cuir.

Fauteuils inclinables, berçants, pivotants (items 043 & 163 seulement): coussin de siège avec mousse mémoire 1 po.

Note: 2 sièges inclinables séparés par un centre rond (050) ou un coin carré (055) ne peuvent pas ouvrir en même temps.

OPTIONS - Fournir DESSIN de votre config.:

Petit bras 6": au même prix.

Pattes (spécifiez couleur) : sur bras LARGE: LG103 bois ou LG189 métal (noire ou chrome). PETIT Bras: LG08 bois ou LG64 métal.

Choix de profondeur d'assise : 20" ou *22". *Le 22" N/D sur fauteuils #043 et #163.

Fauteuils 043-163: avec base en bois (spécifiez couleur).

Mousse (extra Ferme ou Mémoire): Ajoutez 20\$/siège. Section allongée d'un item compte pour 1 siège & chaise longue pour 2 sièges.

Mécanisme motorisé inclinable avec bouton tactile ajoutez 200\$/mécanisme. Pour le SANS FIL (batterie), ajoutez \$400/mécanisme.

Description	L x P x H	Cuir						Tissu		
		10	20	30 Bronx Hugo Illusion Tucson Utah Vintage Wild Laredo Yukon	40 Cavallo Princess Santiago Sensation Sunset Trina Victoria	50 Bull Cassiope Dublin	60 Caress Ultrasued	A	B COM	C alta
001 FAUTEUIL	44X40X33/40	2040	2160	2275	2395	2515	2635	1545	1620	1695
002 CAUSEUSE	67X40X33/40	2960	3110	3260	3410	3560	3710	2250	2335	2415
003 SOFA	91X40X33/40	3615	3810	4000	4195	4390	4585	2725	2845	2965
005 CHAISE LONGUE BRAS DROIT	34X62X33/40	1945	2035	2120	2210	2295	2385	1445	1535	1620
009 CAUSEUSE SANS BRAS	47X40X33/40	2215	2295	2375	2460	2540	2620	1665	1740	1815
011 CHAISE LONGUE BRAS GAUCHE	34X62X33/40	1945	2035	2120	2210	2295	2385	1445	1535	1620
012 CAUSEUSE BRAS GAUCHE	57X40X33/40	2590	2700	2815	2925	3040	3150	1970	2050	2135
017 FAUTEUIL DOUBLE	51X40X33/40	2190	2300	2415	2525	2640	2750	1650	1715	1775
021 SOFA APPARTEMENT SANS BRAS	61X40X33/40	2515	2615	2715	2815	2915	3015	1890	2000	2115
040 SOFA SANS BRAS	71X40X33/40	2850	2950	3050	3150	3250	3350	2160	2270	2385
041 FAUTEUIL INCLINABLE BRAS-G	34X40X33/40	1890	1985	2075	2170	2265	2360	1470	1540	1610
042 FAUTEUIL INCLINABLE BRAS-D	34X40X33/40	1890	1985	2075	2170	2265	2360	1470	1540	1610
043 FAUTEUIL INCLINABLE BERÇANT PIVOTANT	30x34x42	2460	2575	2695	2815	2935	3050	2000	2060	2115
044 FAUTEUIL INCLINABLE	44X40X33/40	2260	2390	2520	2650	2785	2915	1785	1850	1920
045 CAUSEUSE SANS BRAS ALLONGEE DROIT	68X40X33/40	2600	2720	2840	2960	3075	3195	1975	2065	2150
050 CENTRE ROND	49X49X33	1945	2050	2160	2265	2370	2475	1375	1440	1500
051 FAUTEUIL SANS BRAS	23,5X40X33/40	1260	1320	1385	1445	1510	1570	960	1025	1095
052 SOFA BRAS GAUCHE	81X40X33/40	3240	3370	3500	3635	3765	3895	2440	2550	2665
053 SOFA BRAS DROIT	81X40X33/40	3240	3370	3500	3635	3765	3895	2440	2550	2665
055 COIN CARRE	44X44X33/40	2285	2410	2535	2660	2785	2910	1740	1820	1900
056 FAUTEUIL BRAS DROIT	34X40X33/40	1650	1745	1840	1935	2025	2120	1250	1310	1365
057 FAUTEUIL BRAS GAUCHE	34X40X33/40	1650	1745	1840	1935	2025	2120	1250	1310	1365

DARIO

Caractéristiques: Modèle avec appui-tête ajustable manuel inclus avec tous les items (2 sur coin carré).

Appui-tête FIXE sur Centre Rond. Couture: Petit fil en tissu et en cuir.

Fauteuils inclinables, berçants, pivotants (items 043 & 163 seulement): coussin de siège avec mousse mémoire 1 po.

Note: 2 sièges inclinables séparés par un centre rond (050) ou un coin carré (055) ne peuvent pas ouvrir en même temps.

OPTIONS - Fournir DESSIN de votre config.:

Petit bras 6": au même prix.

Pattes (spécifiez couleur) : sur bras LARGE: LG103 bois ou LG189 métal (noire ou chrome). PETIT Bras: LG08 bois ou LG64 métal.

Choix de profondeur d'assise : 20" ou *22". *Le 22" N/D sur fauteuils #043 et #163.

Fauteuils 043-163: avec base en bois (spécifiez couleur).

Mousse (extra Ferme ou Mémoire): Ajoutez 20\$/siège. Section allongée d'un item compte pour 1 siège & chaise longue pour 2 sièges.

Mécanisme motorisé inclinable avec bouton tactile ajoutez 200\$/mécanisme. Pour le SANS FIL (batterie), ajoutez \$400/mécanisme.

Description	L x P x H	Cuir						Tissu		
		10	20	30 Bronx Hugo Illusion Tucson Utah Vintage Wild Laredo Yukon	40 Cavallo Princess Santiago Sensation Sunset Trina Victoria	50 Bull Cassiope Dublin	60 Caress Ultrasued	A	B COM	C alta
061 CAUSEUSE BRAS DROIT	57X40X33/40	2590	2700	2815	2925	3040	3150	1970	2050	2135
071 FAUTEUIL INCLINABLE SANS BRAS	23,5X40X33/40	1485	1565	1645	1725	1810	1890	1195	1275	1360
086 CAUSEUSE SANS BRAS ALLONGEE GAUCHE	68X40X33/40	2600	2720	2840	2960	3075	3195	1975	2065	2150
088 FAUTEUIL SANS BRAS ALLONGE GAUCHE	45X40X33/40	1665	1765	1865	1965	2065	2165	1260	1315	1370
089 FAUTEUIL SANS BRAS ALLONGE DROIT	45X40X33/40	1665	1765	1865	1965	2065	2165	1260	1315	1370
095 SOFA APPARTEMENT	81X40X33/40	3285	3475	3670	3865	4060	4250	2475	2590	2700
096 SOFA APPARTEMENT BRAS GAUCHE	71X40X33/40	2895	3040	3185	3325	3470	3615	2190	2295	2400
097 SOFA APPARTEMENT BRAS DROIT	71X40X33/40	2895	3040	3185	3325	3470	3615	2190	2295	2400
124 POUF AVEC RANGEMENT	30X22X17	885	915	945	975	1010	1040	760	770	785
163 FAUT. DBL INCL. BERÇANT PIVOTANT	33 x 34 x 42	2515	2660	2800	2945	3090	3235	2010	2065	2120
165 FAUTEUIL DOUBLE INCLINABLE	51X40X33/40	2400	2535	2665	2795	2925	3060	1870	1960	2045
167 SOFA APP. SANS BRAS ALLONGE GAUCHE	82X40X33/40	2900	3050	3200	3350	3500	3650	2215	2320	2425
168 SOFA APP. SANS BRAS ALLONGE DROIT	82X40X33/40	2900	3050	3200	3350	3500	3650	2215	2320	2425
169 FAUTEUIL DOUBLE INCLINABLE BRAS GAUCHE	41X40X33/40	2010	2115	2220	2325	2435	2540	1610	1670	1735
170 FAUTEUIL DOUBLE INCLINABLE BRAS DROIT	41X40X33/40	2010	2115	2220	2325	2435	2540	1610	1670	1735
171 FAUTEUIL DOUBLE INCLINABLE SANS BRAS	30,5X40X33/40	1635	1695	1760	1820	1885	1945	1290	1370	1450
173 CHAISE LONGUE DOUBLE BRAS GAUCHE	41X62X33/40	2120	2235	2345	2460	2570	2685	1620	1720	1820
174 CHAISE LONGUE DOUBLE BRAS DROIT	41X62X33/40	2120	2235	2345	2460	2570	2685	1620	1720	1820
175 FAUTEUIL DOUBLE BRAS GAUCHE	41X40X33/40	1775	1875	1975	2075	2175	2275	1360	1435	1510
176 FAUTEUIL DOUBLE BRAS DROIT	41X40X33/40	1775	1875	1975	2075	2175	2275	1360	1435	1510
177 FAUTEUIL DOUBLE SANS BRAS	30,5X40X33/40	1400	1470	1540	1610	1675	1745	1060	1135	1210
178 FAUTEUIL DOUBLE SANS BRAS ALLONGE-G	52X40X33/40	1800	1920	2040	2160	2275	2395	1370	1440	1510

DARIO

Caractéristiques: Modèle avec appui-tête ajustable manuel inclus avec tous les items (2 sur coin carré).

Appui-tête FIXE sur Centre Rond. Couture: Petit fil en tissu et en cuir.

Fauteuils inclinables, berçants, pivotants (items 043 & 163 seulement): coussin de siège avec mousse mémoire 1 po.

Note: 2 sièges inclinables séparés par un centre rond (050) ou un coin carré (055) ne peuvent pas ouvrir en même temps.

OPTIONS - Fournir DESSIN de votre config.:

Petit bras 6": au même prix.

Pattes (spécifiez couleur) : sur bras LARGE: LG103 bois ou LG189 métal (noire ou chrome). PETIT Bras: LG08 bois ou LG64 métal.

Choix de profondeur d'assise : 20" ou *22". *Le 22" N/D sur fauteuils #043 et #163.

Fauteuils 043-163: avec base en bois (spécifiez couleur).

Mousse (extra Ferme ou Mémoire): Ajoutez 20\$/siège. Section allongée d'un item compte pour 1 siège & chaise longue pour 2 sièges.

Mécanisme motorisé inclinable avec bouton tactile ajoutez 200\$/mécanisme. Pour le SANS FIL (batterie), ajoutez \$400/mécanisme.

Description	L x P x H	Cuir						Tissu		
		10	20	30 Bronx Hugo Illusion Tucson Utah Vintage Wild Laredo Yukon	40 Cavallo Princess Santiago Sensation Sunset Trina Victoria	50 Bull Cassiope Dublin	60 Caress Ultrasued	A	B COM	C alta
179 FAUTEUIL DOUBLE SANS BRAS ALLONGE-D	52X40X33/40	1800	1920	2040	2160	2275	2395	1370	1440	1510
CONFIGURATIONS										
A CONFIG (169-170)	82X40X33/40	4020	4230	4440	4650	4870	5080	3220	3340	3470
B CONFIG (169-171-174)	113X62X33/40	5765	6045	6325	6605	6890	7170	4520	4760	5005
C CONFIG (096-055-171-170)	115X116X33/40	8825	9260	9700	10130	10575	11010	6830	7155	7485
D CONFIG (169-171-055-179)	116X96X33/40	7730	8140	8555	8965	9380	9790	6010	6300	6595
J CONFIG (041-042)	68X40X33/40	3780	3970	4150	4340	4530	4720	2940	3080	3220
K CONFIG (041-071-005)	92X62X33/40	5320	5585	5840	6105	6370	6635	4110	4350	4590
L CONFIG (012-055-071-042)	101X102X33/40	8250	8660	9070	9480	9900	10310	6375	6685	7005
M CONFIG (041-071-055-089)	102X89X33/40	7325	7725	8120	8520	8925	9325	5665	5950	6240



DARIO

PARALLELE
Collection 33

Jaymar

Conçu et fabriqué fièrement au Canada
Proudly designed and made in Canada

Nos produits sont fabriqués à la main et des variations mineures peuvent survenir.

Our product is hand-made and minor variations can occur.

SPECIFICATIONS

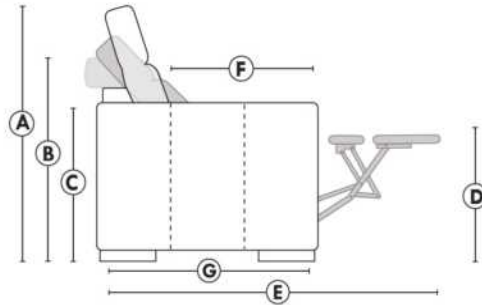

- Appui-tête levé Headrest up
- Appui-tête baissé Headrest down
- Complètement incliné Fully reclined

- A** Hauteur complète 40" Total Height
- B** Hauteur appui-tête baissé 33" Height headrest down
- C** Hauteur du bras 24" Arm Height
- D** Hauteur du siège 19,5" Seat height
- E** Profondeur inclinée 65" Depth fully reclined
- F** Profondeur d'assise 20" ou/ or 22" Seat depth
- G** Profondeur appui-tête monté 37,5" Depth with headrest up

BRAS | ARMS

Option de bras:
Bras Régulier Large 10" ou Petit bras 6"

Arm option
Regular arm Large 10" or Small arm 6"

Contrôle de l'inclinaison situé à l'intérieur du bras
Recliner control located on the inside of the arm.

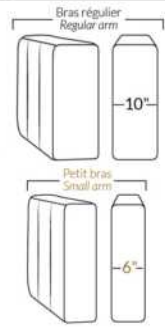

FAUTEUIL BERÇANT PIVOTANT INCLINABLE SWIVEL ROCKING MOTION CHAIR

Dégagement mural de 16" Wall clearance
Hauteur de 42" Height
Largeur de bras 6" Arms width
Option base de bois | Wood base option

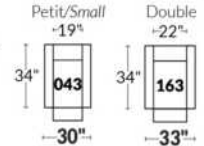

SIÈGE 23" DE LARGE | 23" SEAT WIDTH

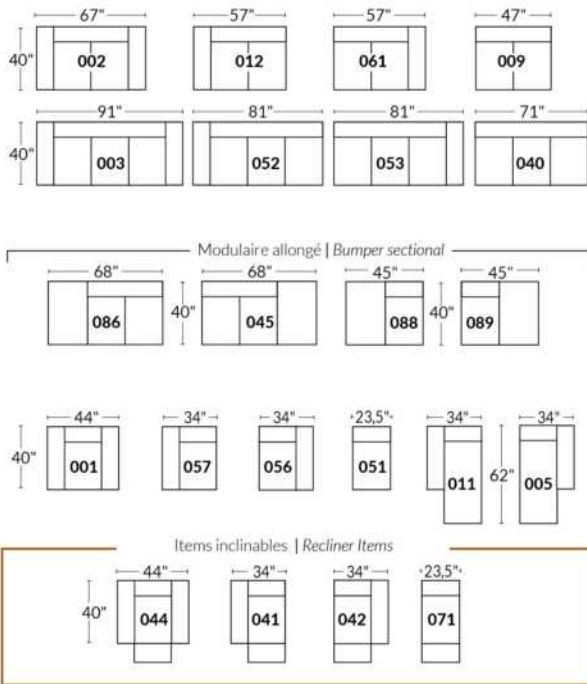

SIÈGE 30" DE LARGE | 30" SEAT WIDTH

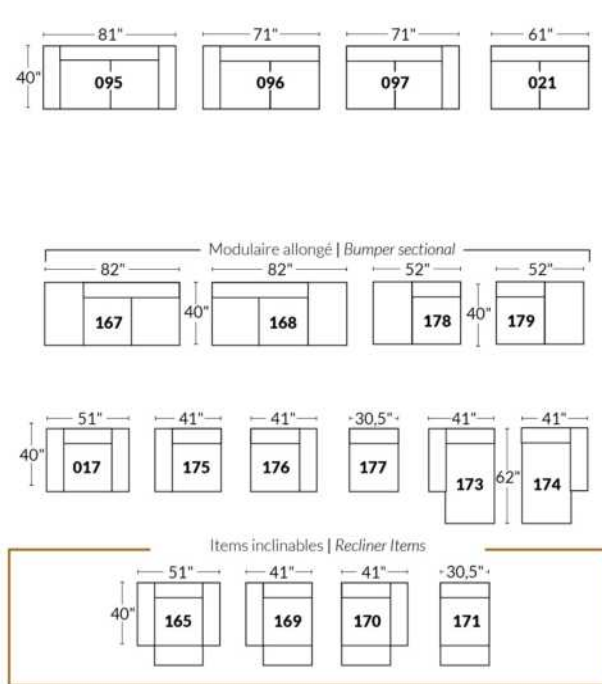

Autres | Others

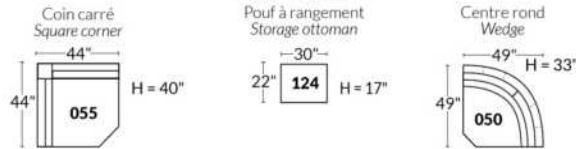

EXEMPLE 23" EXAMPLE

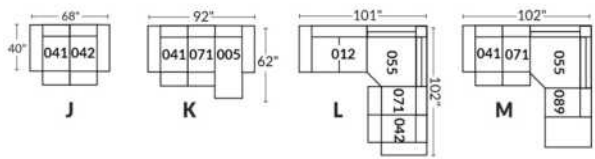

EXEMPLE 30" EXAMPLE

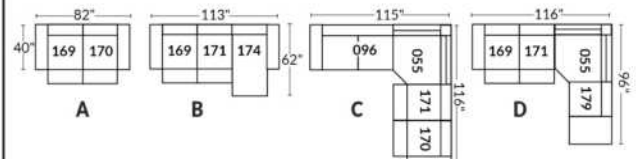

Liste de prix CDN

ECLIPSE

CARACTÉRISTIQUE: Rembourrage des sièges et des bras contient des plumes. Coussins de dos et sièges reversibles. En CUIR: Les dossiers et les sièges auront des coutures décoratives parallèles. Les dossiers seront retenus par une fermeture éclair.

PATTES: LG189 métal ou LG103 en bois; si bois spécifier couleur.

COMBO: Recouvrement #2 les dos et sièges.

Description	L x P x H	Cuir						Tissu		
		10	20	30 Bronx Hugo Illusion Tucson Utah Vintage Wild Laredo Yukon	40 Cavallo Princess Santiago Sensation Sunset Trina Victoria	50 Bull Cassiope Dublin	60 Caress Ultrasued	A	B COM	C alta
002 CAUSEUSE	72 x 41 x 34	2590	2695	2800	2910	3015	3120	1740	1845	1950
005 CHAISE LONGUE BRAS DROIT	45 x 70 x 34	2100	2210	2315	2420	2525	2635	1560	1645	1735
006 POUF	35 x 24 x 17	710	740	770	800	835	865	515	525	540
011 CHAISE LONGUE BRAS GAUCHE	45 x 70 x 34	2100	2210	2315	2420	2525	2635	1560	1645	1735
017 FAUTEUIL DOUBLE	55 x 41 x 34	2040	2140	2240	2340	2440	2540	1515	1595	1675
021 SOFA APPARTEMENT SANS BRAS	70 x 41 x 34	2240	2385	2525	2670	2815	2960	1720	1850	1985
051 FAUTEUIL SANS BRAS	35 x 41 x 34	1215	1335	1450	1570	1690	1810	1115	1185	1250
055 COIN CARRE	45 x 45 x 34	1315	1385	1450	1520	1590	1660	1135	1190	1245
056 FAUTEUIL BRAS DROIT	45 x 41 x 34	1635	1745	1860	1970	2085	2195	1320	1395	1470
057 FAUTEUIL BRAS GAUCHE	45 x 41 x 34	1635	1745	1860	1970	2085	2195	1320	1395	1470
088 FAUTEUIL SANS BRAS ALLONGE GAUCHE	56 x 41 x 34	1585	1690	1795	1900	2010	2115	1250	1325	1400
089 FAUTEUIL SANS BRAS ALLONGE DROIT	56 x 41 x 34	1585	1690	1795	1900	2010	2115	1250	1325	1400
095 SOFA APPARTEMENT	90 x 41 x 34	3045	3190	3335	3475	3620	3765	2090	2225	2365
096 SOFA APPARTEMENT BRAS GAUCHE	80 x 41 x 34	2615	2765	2915	3065	3215	3365	1910	2060	2210
097 SOFA APPARTEMENT BRAS DROIT	80 x 41 x 34	2615	2765	2915	3065	3215	3365	1910	2060	2210
CONFIGURATIONS										
A CONF. A (096-055-056)	90X125/41X34	5565	5895	6225	6555	6890	7220	4365	4645	4925
B CONF. B (088-055-097)	101X125X34	5515	5840	6160	6485	6815	7140	4295	4575	4855
C CONF. C (011-051-055-089)	125X70/101X34	6215	6620	7010	7410	7815	8220	5060	5345	5630
D CONF. D (011-097)	125X70/41X34	4715	4975	5230	5485	5740	6000	3470	3705	3945
E CONF. E (057-097)	125X41X34	4250	4510	4775	5035	5300	5560	3230	3455	3680
F CONF. F (097-055-021-005)	160X125/70X34	8270	8745	9205	9675	10145	10620	6325	6745	7175

ECLIPSE



Hauteur complète 34" | Hauteur de siège 18" | Hauteur devant bras 24" | Profondeur d'assise 24"
 Total Height 34" | Seat Height 18" | Arm Height 24" | Seat Depth 24"

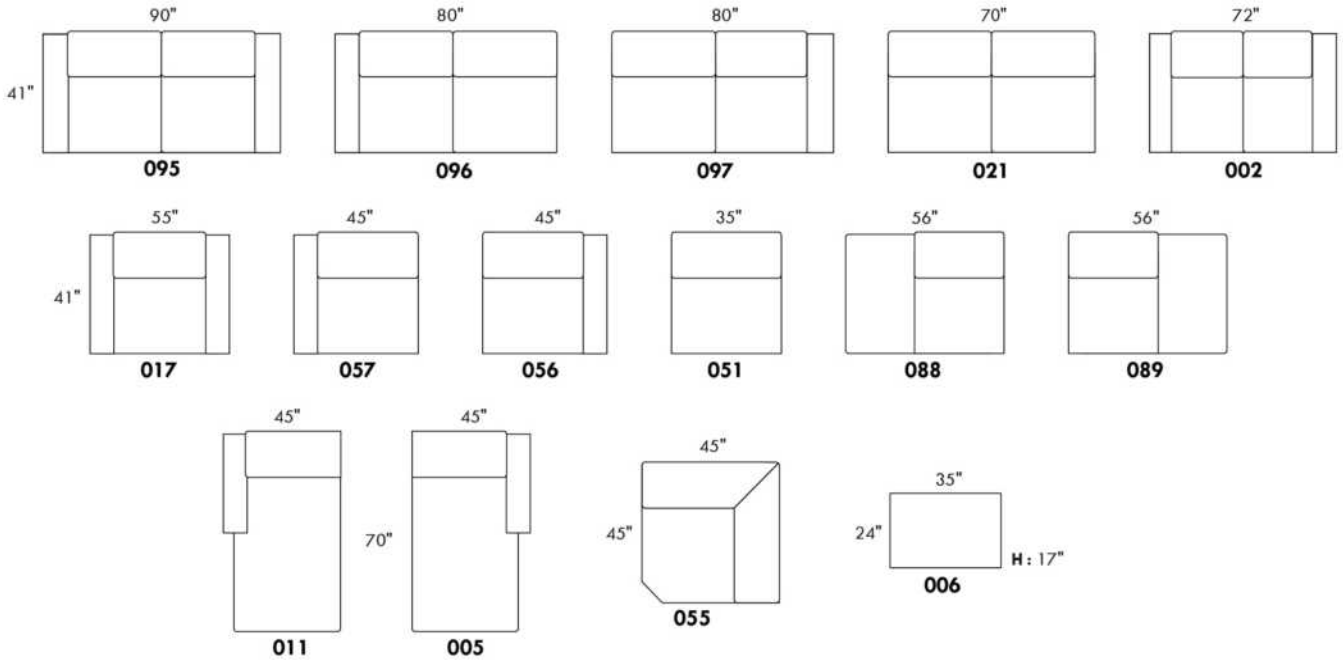

CONFIGURATIONS

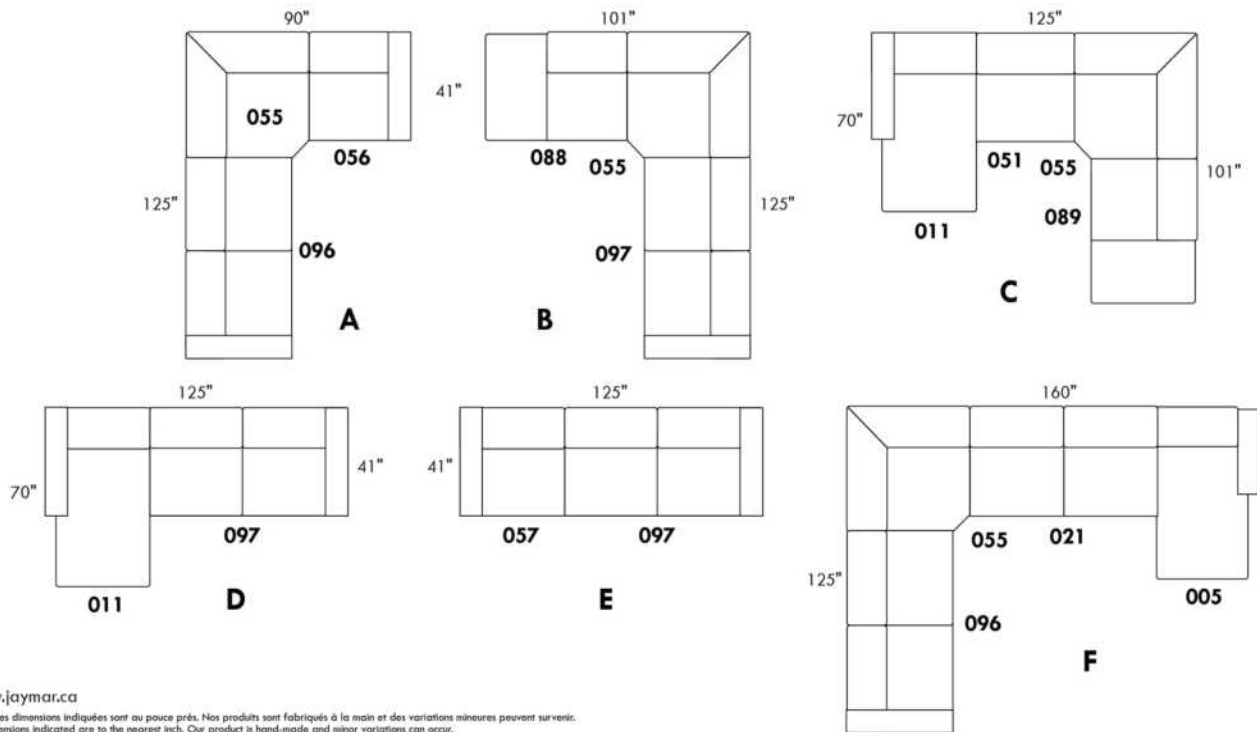

www.jaymar.ca

Toutes les dimensions indiquées sont au pouce près. Nos produits sont fabriqués à la main et des variations mineures peuvent survenir.
 All dimensions indicated are to the nearest inch. Our product is hand-made and minor variations can occur.

Liste de prix CDN

ESTHER

NB.: SOFA-LITS disponibles SEULEMENT avec items #060, #004 et #014.

COMBO: Recouvrement #2 sur les dossiers et sièges.

PATTES: LG65 métal ou LG51 en bois (spécifiez couleur).

Sofa-lit SIMPLE 31": avec 1 COUSSIN DE DOS et 1 COUSSIN DE SIÈGE.

MATELAS sofa-lit: Mousse haute densité et 1 po de mousse mémoire avec gel; 5 po d'épaisseur.

Description	L x P x H	Cuir						Tissu		
		10	20	30	40	50	60	A	B COM	C alta
				Bronx Hugo Illusion Tucson Utah Vintage Wild Laredo Yukon	Cavallo Princess Santiago Sensation Sunset Trina Victoria	Bull Cassiope Dublin	Caress Ultrasued			
001 FAUTEUIL	32X36X35	1700	1815	1925	2040	2150	2265	1195	1260	1320
002 CAUSEUSE	55X36X35	2345	2495	2645	2795	2945	3095	1700	1795	1890
003 SOFA	78X36X35	2865	3035	3200	3370	3540	3710	2075	2210	2340
004 SOFA-LIT DOUBLE	70X36X35	3245	3385	3520	3660	3795	3935	2440	2545	2650
006 POUF	25.5X25.5X18	860	890	920	950	985	1015	625	645	665
014 SOFA-LIT SIMPLE	50X36X35	2585	2715	2845	2975	3110	3240	2015	2090	2165
060 SOFA-LIT QUEEN	78X36X35	3410	3575	3745	3915	4085	4250	2650	2765	2875
095 SOFA APPARTEMENT	70X36X35	2710	2875	3045	3215	3385	3550	1910	2020	2135

ESTHER



Hauteur complète 35" | Hauteur de siège 19" | Hauteur devant bras 26" | Profondeur d'assise 21"
 Total Height 35" | Seat Height 19" | Arm Height 26" | Seat Depth 21"

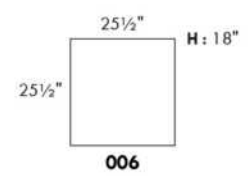
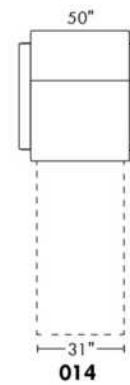
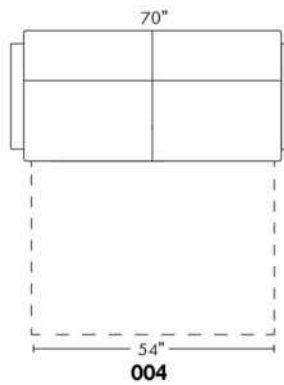
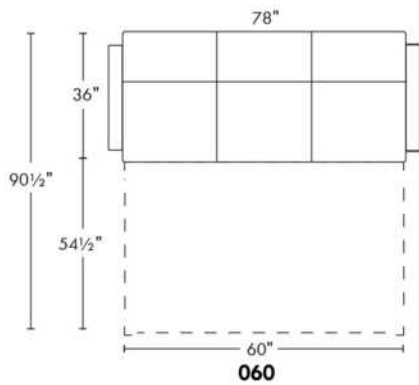
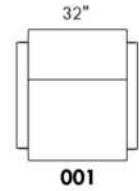
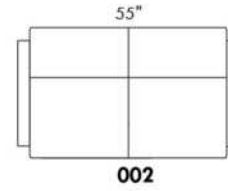
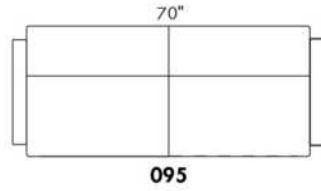
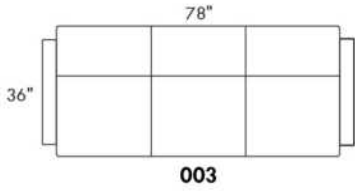

www.jaymar.ca

Toutes les dimensions indiquées sont au pouce près. Nos produits sont fabriqués à la main et des variations mineures peuvent survenir.
 All dimensions indicated are to the nearest inch. Our product is hand-made and minor variations can occur.

EXPO

CARACTÉRISTIQUES: Coussins de sièges avec mousse modelée de haute résilience de 2.5 lb et une couche de mousse mémoire 1"

Recommandé en TISSU UNI seulement.

Item 077 Table rembourrée: Spécifiez couleur du dessous table en bois.

N.B.: Les CÔTÉS SANS BRAS (items 216 et 220 SEULEMENT) sont recouverts de cuir ou de tissu.

Description	L x P x H	Cuir						Tissu		
		10	20	30 Bronx Hugo Illusion Tucson Utah Vintage Wild Laredo Yukon	40 Cavallo Princess Santiago Sensation Sunset Trina Victoria	50 Bull Cassiope Dublin	60 Caress Ultrasued	A	B COM	C alta
002 CAUSEUSE	73x40x34	2465	2640	2815	2990	3165	3340	1615	1740	1865
005 CHAISE LONGUE BRAS DROIT	37x70x34	1990	2160	2325	2495	2665	2835	1320	1420	1520
009 CAUSEUSE SANS BRAS	53x40x34	1975	2115	2250	2390	2525	2665	1300	1400	1500
011 CHAISE LONGUE BRAS GAUCHE	37x70x34	1990	2160	2325	2495	2665	2835	1320	1420	1520
012 CAUSEUSE BRAS GAUCHE	63x40x34	2225	2365	2500	2640	2775	2915	1450	1570	1690
050 CENTRE ROND	17/73x40/43x34	2400	2545	2690	2835	2975	3120	1570	1675	1785
051 FAUTEUIL SANS BRAS	27x40x34	1100	1160	1215	1270	1325	1385	735	765	795
056 FAUTEUIL BRAS DROIT	37x40x34	1340	1400	1465	1525	1590	1650	890	925	965
057 FAUTEUIL BRAS GAUCHE	37x40x34	1340	1400	1465	1525	1590	1650	890	925	965
061 CAUSEUSE BRAS DROIT	63x40x34	2225	2365	2500	2640	2775	2915	1450	1570	1690
077 TABLE REMBOURREE	43.5x15.5x18	650	715	775	840	900	965	440	465	490
208 FAUTEUIL CIRCULAIRE BRAS DROIT	55X39/43X34	1650	1765	1875	1990	2100	2215	1090	1150	1215
209 FAUTEUIL CIRCULAIRE BRAS GAUCHE	55X39/43X34	1650	1765	1875	1990	2100	2215	1090	1150	1215
212 SOFA APPARTEMENT CIRCULAIRE BRAS-D	96X39/51X34	2870	3090	3310	3525	3745	3965	1870	2020	2170
213 SOFA APPARTEMENT CIRCULAIRE BRAS-G	96X39/51X34	2870	3090	3310	3525	3745	3965	1870	2020	2170
214 SOFA APPARTEMENT CIRCULAIRE	105X39/51X34	3115	3375	3640	3900	4165	4425	2015	2150	2290
216 SOFA APP. CIRCULAIRE SANS BRAS	88X39/47X34	2660	2840	3020	3200	3385	3565	1740	1845	1950
220 FAUTEUIL CIRCULAIRE SANS BRAS	46X39/43X34	1410	1510	1610	1710	1810	1910	965	1045	1125
CONFIGURATIONS										
A CONFIG. (213-216-212)	177X99.5X34	8400	9020	9640	10250	10875	11495	5480	5885	6290
B CONFIG. (213-220-212)	175X86X34	7150	7690	8230	8760	9300	9840	4705	5085	5465
C CONFIG. (213-212)	162.5X72.5X34	5740	6180	6620	7050	7490	7930	3740	4040	4340
D CONFIG. (209-220-208)	140X60.5X34	4710	5040	5360	5690	6010	6340	3145	3345	3555
E CONFIG. (216-216-216)	177X88.5X34	7980	8520	9060	9600	10155	10695	5220	5535	5850
F CONFIG. (216-220-216)	171X75X34	6730	7190	7650	8110	8580	9040	4445	4735	5025
G CONFIG. (220-220-220)	125.5X53X34	4230	4530	4830	5130	5430	5730	2895	3135	3375

Liste de prix CDN

EXPO

Description	L x P x H	Cuir						Tissu		
		10	20	30 Bronx Hugo Illusion Tucson Utah Vintage Wild Laredo Yukon	40 Cavallo Princess Santiago Sensation Sunset Trina Victoria	50 Bull Cassiope Dublin	60 Caress Ultrasued	A	B COM	C alta
H CONFIG. (012-050-009-005)	133X106X34	8590	9185	9765	10360	10940	11535	5640	6065	6495
I CONFIG. (011-051-050-061)	107X106X34	7715	8230	8730	9240	9740	10255	5075	5430	5790
J CONFIG. (011-051-050-051-005)	107X107X34	8580	9185	9770	10365	10955	11560	5680	6045	6415
K CONFIG. (012-050-061)	106X106X34	6850	7275	7690	8115	8525	8950	4470	4815	5165

Hauteur complète 34" | Hauteur de siège 17¼" | Hauteur devant bras 24" | Profondeur d'assise 23"
 Total Height 34" | Seat Height 17¼" | Arm Height 24" | Seat Depth 23"

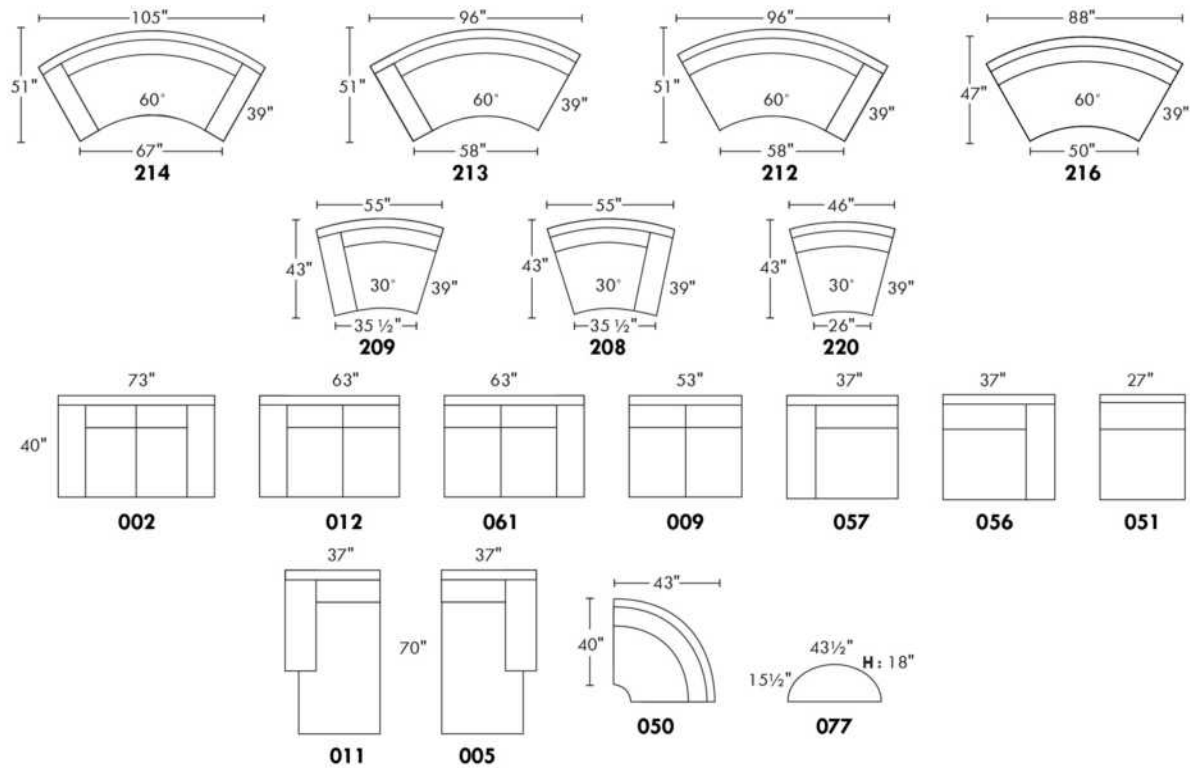

CONFIGURATIONS

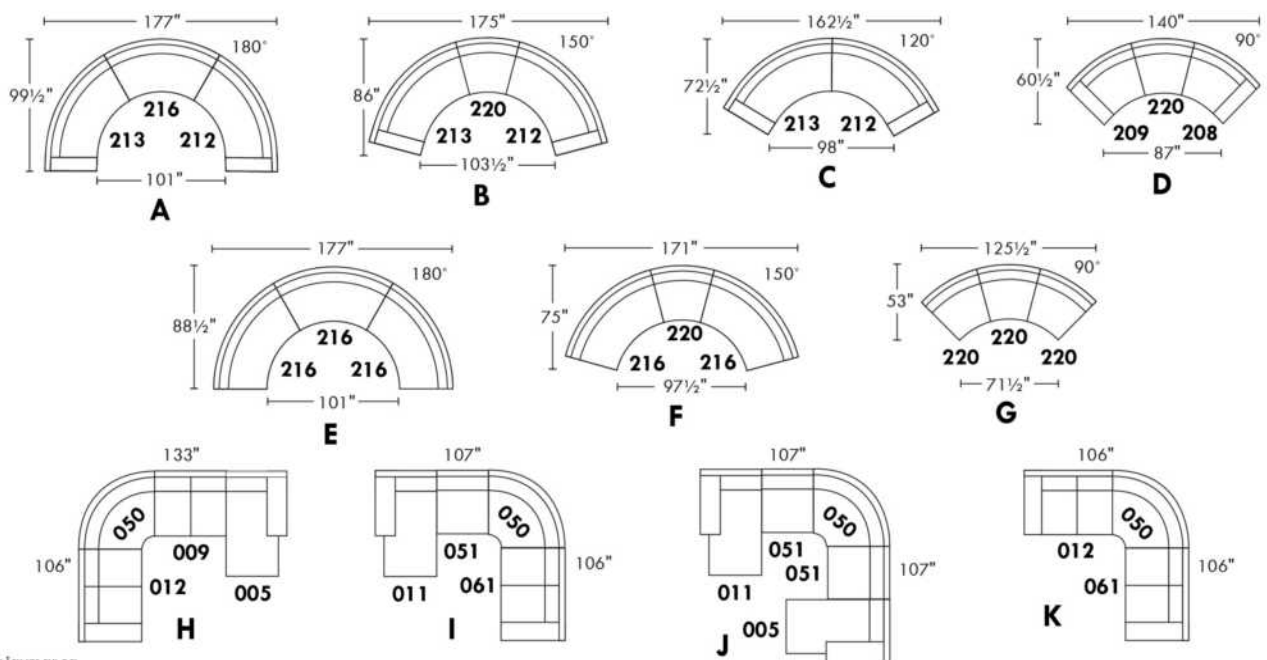

www.jaymar.ca

Toutes les dimensions indiquées sont au pouce près. Nos produits sont fabriqués à la main et des variations mineures peuvent survenir.
 All dimensions indicated are to the nearest inch. Our product is hand-made and minor variations can occur.

FELIX

PATTE: Spécifiez couleur des pattes en bois LG171 ronde ou LG8 carré. / COMBO: Recouvrement #2 sur les dos seulement.

En TISSU il n'y a pas de coutures décoratives sur les dossiers.

1x Appui-tête amovible inclus avec les items inclinables 044-041-042 et 071. Appui-tête SUPPLÉMENTAIRE sur item non inclinable; ajoutez \$160/appui-tête.

Spécifiez ASSISE RÉGULIÈRE 21 po ou PROFONDE 22 po. Les ITEMS suivants ne sont PAS DISPONIBLES en ASSISE PROFONDE: 018-023-046-050-055-062-063 & les items INCLINABLES 044-041-042 & 071.

MATELAS sofa-lit: Mousse haute densité et 1 po de mousse mémoire avec gel; 5 po d'épaisseur.

OPTIONS:

Rembourrage des sièges en PLUMES: Ajouter \$75/siège. Côté allongé compte pour 1 siège, items 005-011-062 & 063 comptent pour 2 sièges chacun.

CLOUS décoratifs sur bras seulement: Ajouter \$45 par bras.

Mécanisme motorisé inclinable avec bouton TACTILE ajoutez 200\$/mécanisme.

Mécanisme motorisé inclinable SANS FIL (batterie) ajoutez 400\$.

Description	L x P x H	Cuir						Tissu		
		10	20	30 Bronx Hugo Illusion Tucson Utah Vintage Wild Laredo Yukon	40 Cavallo Princess Santiago Sensation Sunset Trina Victoria	50 Bull Cassiope Dublin	60 Caress Ultrasued	A	B COM	C alta
001 FAUTEUIL	43X37X35	1740	1860	1975	2095	2215	2335	1245	1300	1360
002 CAUSEUSE	66X37X35	2490	2660	2825	2995	3165	3335	1700	1795	1890
003 SOFA	89X37X35	3085	3295	3510	3720	3935	4145	2190	2310	2425
005 CHAISE LONGUE BRAS DROIT	33X61X35	2040	2175	2315	2450	2590	2725	1435	1535	1635
006 POUF	25.5X25.5X19	790	860	925	995	1065	1135	670	685	695
009 CAUSEUSE SANS BRAS	46X37X35	1935	2070	2210	2345	2485	2620	1415	1495	1575
011 CHAISE LONGUE BRAS GAUCHE	33X61X35	2040	2175	2315	2450	2590	2725	1435	1535	1635
012 CAUSEUSE BRAS GAUCHE	56X37X35	2210	2350	2495	2640	2785	2925	1540	1645	1750
018 CAUSEUSE ANGULAIRE BRAS GAUCHE	70X51X35	2345	2510	2670	2835	2995	3160	1670	1760	1845
023 CAUSEUSE ANGULAIRE BRAS DROIT	70X51X35	2345	2510	2670	2835	2995	3160	1670	1760	1845
040 SOFA SANS BRAS	69X37X35	2550	2735	2915	3095	3275	3460	1870	2000	2135
041 FAUTEUIL INCLINABLE BRAS-G	33X37X43	1975	2075	2175	2275	2375	2475	1625	1700	1775
042 FAUTEUIL INCLINABLE BRAS-D	33X37X43	1975	2075	2175	2275	2375	2475	1625	1700	1775
044 FAUTEUIL INCLINABLE	43X37X43	2250	2375	2500	2625	2750	2875	1745	1845	1945
045 CAUSEUSE SANS BRAS ALLONGEE DROIT	66X37X35	2245	2415	2585	2750	2920	3090	1570	1665	1760
046 CAUSEUSE ANGULAIRE SANS BRAS	60X51X35	2115	2260	2400	2545	2690	2835	1515	1620	1725
050 CENTRE ROND	48X48X35	1825	1935	2040	2145	2250	2360	1410	1465	1520
051 FAUTEUIL SANS BRAS	23X37X35	1185	1260	1335	1410	1485	1560	960	1020	1085
052 SOFA BRAS GAUCHE	79X37X35	2800	3010	3215	3420	3625	3835	2025	2150	2275
053 SOFA BRAS DROIT	79X37X35	2800	3010	3215	3420	3625	3835	2025	2150	2275
055 COIN CARRE	37X37X35	1750	1860	1965	2070	2175	2285	1320	1410	1495

FELIX

PATTE: Spécifiez couleur des pattes en bois LG171 ronde ou LG8 carré. / COMBO: Recouvrement #2 sur les dos seulement.

En TISSU il n'y a pas de coutures décoratives sur les dossiers.

1x Appui-tête amovible inclus avec les items inclinables 044-041-042 et 071. Appui-tête SUPPLÉMENTAIRE sur item non inclinable; ajoutez \$160/appui-tête.

Spécifiez ASSISE RÉGULIÈRE 21 po ou PROFONDE 22 po. Les ITEMS suivants ne sont PAS DISPONIBLES en ASSISE PROFONDE: 018-023-046-050-055-062-063 & les items INCLINABLES 044-041-042 & 071.

MATELAS sofa-lit: Mousse haute densité et 1 po de mousse mémoire avec gel; 5 po d'épaisseur.

OPTIONS:

Rembourrage des sièges en PLUMES: Ajouter \$75/siège. Côté allongé compte pour 1 siège, items 005-011-062 & 063 comptent pour 2 sièges chacun.

CLOUS décoratifs sur bras seulement: Ajouter \$45 par bras.

Mécanisme motorisé inclinable avec bouton TACTILE ajoutez 200\$/mécanisme.

Mécanisme motorisé inclinable SANS FIL (batterie) ajoutez 400\$.

Description	L x P x H	Cuir						Tissu		
		10	20	30 Bronx Hugo Illusion Tucson Utah Vintage Wild Laredo Yukon	40 Cavallo Princess Santiago Sensation Sunset Trina Victoria	50 Bull Cassiope Dublin	60 Caress Ultrasued	A	B COM	C alta
056 FAUTEUIL BRAS DROIT	33X37X35	1445	1575	1710	1840	1970	2100	1115	1175	1240
057 FAUTEUIL BRAS GAUCHE	33X37X35	1445	1575	1710	1840	1970	2100	1115	1175	1240
060 SOFA-LIT QUEEN	89X37X35	3570	3785	3995	4210	4420	4635	2665	2800	2940
061 CAUSEUSE BRAS DROIT	56X37X35	2210	2350	2495	2640	2785	2925	1540	1645	1750
062 FAUTEUIL ANGULAIRE BRAS GAUCHE	70X65X35	2115	2225	2340	2450	2565	2675	1475	1590	1700
063 FAUTEUIL ANGULAIRE BRAS DROIT	70X65X35	2115	2225	2340	2450	2565	2675	1475	1590	1700
071 FAUTEUIL INCLINABLE SANS BRAS	23X37X43	1685	1765	1845	1925	2010	2090	1470	1535	1595
072 SOFA MODULAIRE BRAS GAUCHE	92.5X37X35	3315	3510	3700	3895	4090	4285	2340	2470	2600
073 SOFA MODULAIRE BRAS DROIT	92.5X37X35	3315	3510	3700	3895	4090	4285	2340	2470	2600
079 SOFA-LIT QUEEN SANS BRAS	69X37X35	3025	3225	3425	3625	3825	4025	2360	2495	2635
080 POUF ANGULAIRE	36X27X19	920	950	985	1015	1045	1075	765	775	790
082 SOFA-LIT QUEEN BRAS GAUCHE	79X37X35	3270	3475	3685	3890	4095	4300	2525	2640	2750
083 SOFA-LIT QUEEN BRAS DROIT	79X37X35	3270	3475	3685	3890	4095	4300	2525	2640	2750
086 CAUSEUSE SANS BRAS ALLONGEE GAUCHE	66X37X35	2245	2415	2585	2750	2920	3090	1570	1665	1760
088 FAUTEUIL SANS BRAS ALLONGE GAUCHE	43X37X35	1485	1610	1735	1860	1985	2110	1135	1215	1295
089 FAUTEUIL SANS BRAS ALLONGE DROIT	43X37X35	1485	1610	1735	1860	1985	2110	1135	1215	1295
306 POUF AVEC COUSSIN ALLONGE	24X24X19	940	1010	1075	1145	1215	1285	775	810	840

FELIX

Hauteur complète 35" | Hauteur de siège 19" | Hauteur devant bras 25" | Profondeur d'assise 21"/22"
 Total Height 35" | Seat Height 19" | Arm Height 25" | Seat Depth 21"/22"

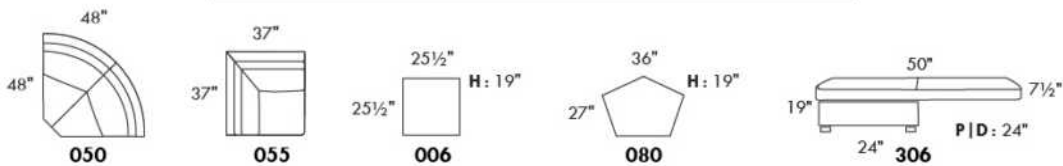
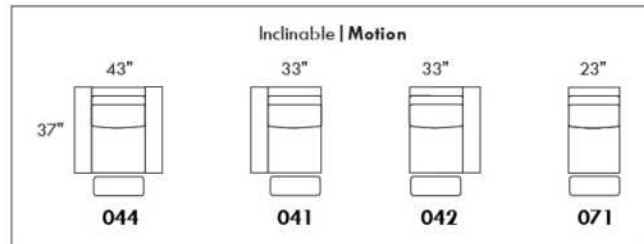
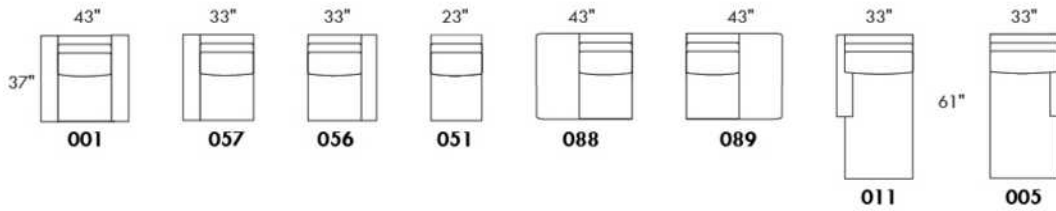
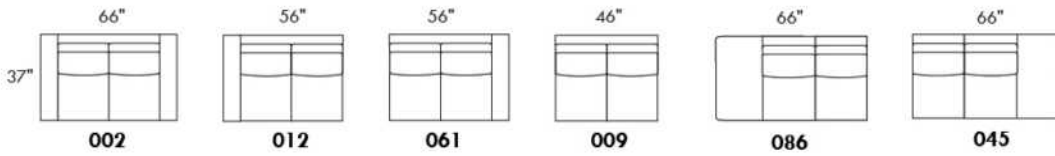
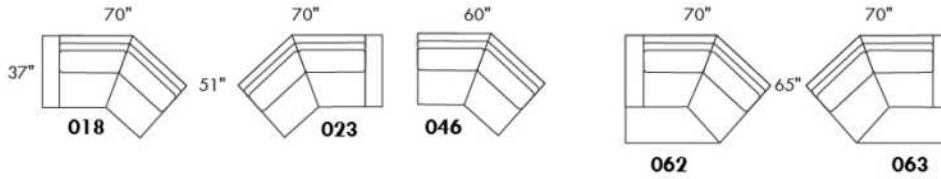
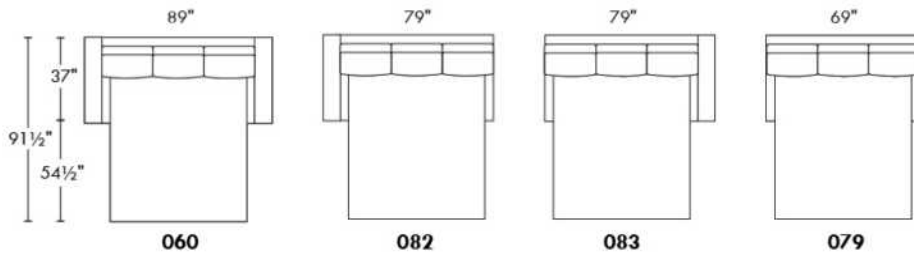
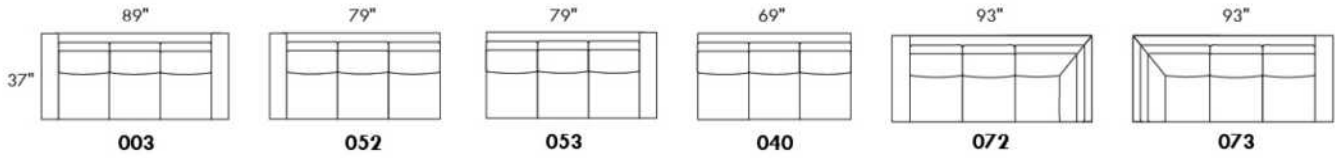

www.jaymar.ca

Toutes les dimensions indiquées sont en pouce près. Nos produits sont fabriqués à la main et des variations mineures peuvent survenir.
 All dimensions indicated are to the nearest inch. Our product is hand-made and minor variations can occur.

Liste de prix CDN

FIT

NB.: SOFA-LITS disponibles SEULEMENT avec items #060, #004 et #014.

EN TISSU il n'y a pas de coutures sur les dossiers.

PATTES: LG51 en bois (spécifiez couleur).

Divan-lit Double et divan-lit Queen: 2 coussins de dos et de sièges.

Divan-lit SIMPLE 31": avec 1 COUSSIN DE DOS et 1 COUSSIN DE SIÈGE.

MATELAS SIMPLE: Largeur 31".

MATELAS sofa-lit: Mousse haute densité et 1 po de mousse mémoire avec gel; 5 po d'épaisseur.

Description	L x P x H	Cuir						Tissu		
		10	20	30	40	50	60	A	B COM	C alta
				Bronx Hugo Illusion Tucson Utah Vintage Wild Laredo Yukon	Cavallo Princess Santiago Sensation Sunset Trina Victoria	Bull Cassiope Dublin	Caress Ultrasued			
001 FAUTEUIL	34X35X35	1375	1465	1550	1640	1725	1815	1040	1115	1190
004 SOFA-LIT DOUBLE	66X35X35	2535	2685	2835	2985	3135	3285	1910	2010	2110
014 SOFA-LIT SIMPLE	46X35X35	1900	2040	2175	2315	2450	2590	1440	1535	1625
060 SOFA-LIT QUEEN	74X35X35	2710	2860	3010	3160	3310	3460	2045	2150	2260

Hauteur complète 35" | Hauteur de siège 18" | Hauteur devant bras 25½" | Profondeur d'assise 21"
Total Height 35" | Seat Height 18" | Arm Height 25½" | Seat Depth 21"

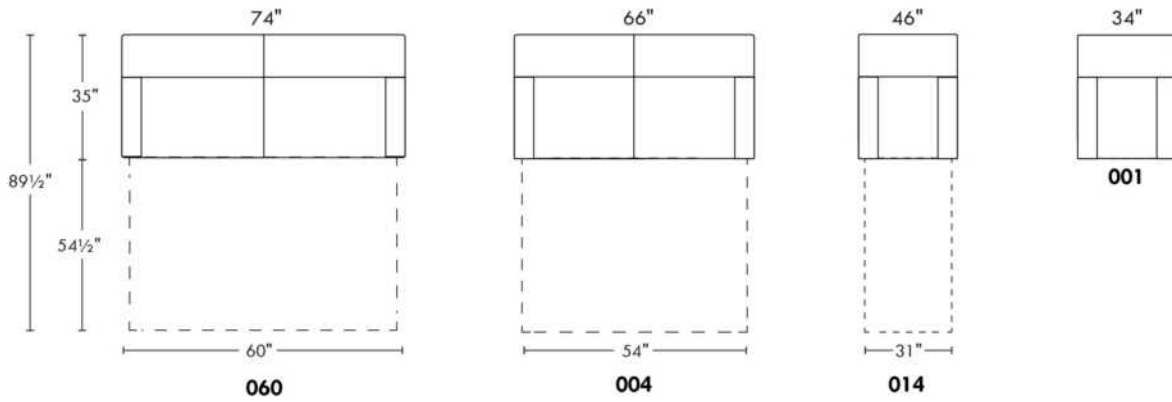

GLAMOUR

La collection Fashion offre un confort inégalé. Chaque module est garni d'un mélange de plume 100% CANADIENNE. Les enveloppes 100% coton sont compartimentées afin de maintenir également les plumes dans les coussins tout en minimisant l'échappement de plumes. Les meubles sont finis sur chaque côté pour être disposés ensemble ou séparés. Chaque item est doté d'un système d'attache discret qui peut se pivoter sous le mobilier.

Items 256 & 257 peuvent être utilisés comme un coin carré.

COUSSIN DE BRAS - INCLUS: Le recouvrement sera le même que le tissu choisi pour la base seulement.

COUSSINS DE DOS

Les coussins de dos (grand & petit) sont inclus dans les items identifiés. (Voir croquis)

Vous devez choisir le style de coussins de dos soit: FASHION I (pleine largeur) ou FASHION II (coussin carré).

N.b.: Vous ne pouvez pas combiner un Fashion I & II à l'intérieur du même item.

Ex: Vous pouvez prendre un Fashion I pour un fauteuil 001 et un Fashion II pour un coin carré 055.

Spécifiez sur votre COMMANDE :

Pour chaque item, spécifier le style (I ou II) des coussins.

Il faut également spécifier le recouvrement de la base ainsi que chacun des coussins.

Ex.: item 095 base, recouvrement #1. Coussins: Fashion II 833 : recouvrement #2 et 834: recouvrement #3.

Patte: LG201 métal (chrome ou noire); spécifier couleur.

Tables rembourrées #077, 257 & 258: Spécifier couleur du dessus de table en bois.

Coussins en EXTRA: Spécifier le code, recouvrement, couleur & qté.

Description	L x P x H	Cuir						Tissu		
		10	20	30 Bronx Hugo Illusion Tucson Utah Vintage Wild Laredo Yukon	40 Cavallo Princess Santiago Sensation Sunset Trina Victoria	50 Bull Cassiope Dublin	60 Caresse Ultrasued	A	B COM	C alta
006 POUF	36x30x18							695	720	745
017 FAUTEUIL DOUBLE	57x44x30/35							1425	1490	1550
021 SOFA APPARTEMENT SANS BRAS	71x44x30/35							1865	1960	2050
055 COIN CARRE	52x52x30/35							1645	1710	1770
077 TABLE REMBOURREE	36x44x16							960	990	1020
095 SOFA APPARTEMENT	93x44x30/35							2095	2195	2295
096 SOFA APPARTEMENT BRAS GAUCHE	82x44x30/35							1970	2085	2195
097 SOFA APPARTEMENT BRAS DROIT	82x44x30/35							1970	2085	2195
115 GRAND OTTOMAN	36x44x18							835	875	920
173 CHAISE LONGUE DOUBLE BRAS GAUCHE	41x78x30/35							1760	1825	1895
174 CHAISE LONGUE DOUBLE BRAS DROIT	41x78x30/35							1760	1825	1895
175 FAUTEUIL DOUBLE BRAS GAUCHE	46x44x30/35							1315	1375	1440
176 FAUTEUIL DOUBLE BRAS DROIT	46x44x30/35							1315	1375	1440
177 FAUTEUIL DOUBLE SANS BRAS	36x44x30/35							1210	1245	1285
178 FAUTEUIL DOUBLE SANS BRAS ALLONGE-G	60x44x30/35							1575	1635	1690
179 FAUTEUIL DOUBLE SANS BRAS ALLONGE-D	60x44x30/35							1575	1635	1690

GLAMOUR

La collection Fashion offre un confort inégalé. Chaque module est garni d'un mélange de plume 100% CANADIENNE. Les enveloppes 100% coton sont compartimentées afin de maintenir également les plumes dans les coussins tout en minimisant l'échappement de plumes. Les meubles sont finis sur chaque côté pour être disposés ensemble ou séparés. Chaque item est doté d'un système d'attache discret qui peut se pivoter sous le mobilier.

Items 256 & 257 peuvent être utilisés comme un coin carré.

COUSSIN DE BRAS - INCLUS: Le recouvrement sera le même que le tissu choisi pour la base seulement.

COUSSINS DE DOS

Les coussins de dos (grand & petit) sont inclus dans les items identifiés. (Voir croquis)

Vous devez choisir le style de coussins de dos soit: FASHION I (pleine largeur) ou FASHION II (coussin carré).

N.b.: Vous ne pouvez pas combiner un Fashion I & II à l'intérieur du même item.

Ex: Vous pouvez prendre un Fashion I pour un fauteuil 001 et un Fashion II pour un coin carré 055.

Spécifiez sur votre COMMANDE :

Pour chaque item, spécifier le style (I ou II) des coussins.

Il faut également spécifier le recouvrement de la base ainsi que chacun des coussins.

Ex.: item 095 base, recouvrement #1. Coussins: Fashion II 833 : recouvrement #2 et 834: recouvrement #3.

Patte: LG201 métal (chrome ou noire); spécifier couleur.

Tables rembourrées #077, 257 & 258: Spécifier couleur du dessus de table en bois.

Coussins en EXTRA: Spécifier le code, recouvrement, couleur & qté.

Description	L x P x H	Cuir						Tissu		
		10	20	30	40	50	60	A	B	C
				Bronx Hugo Illusion Tucson Utah Vintage Wild Laredo Yukon	Cavallo Princess Santiago Sensation Sunset Trina Victoria	Bull Cassiope Dublin	Caress Ultrasued		COM	alta
256 GRAND OTTOMAN CARRE	44x44x18							1015	1050	1090
257 TABLE REMBOURREE CARRE	44x44x16							1225	1265	1300
258 PETITE TABLE REMBOUREE	15x44x16							640	660	675
831 F I: GRAND COUSSIN DE DOS 34X19	34x7x19							115	115	115
832 F I: PETIT COUSSIN DE DOS 24X10	24x6x10							90	90	90
833 F II: GRAND COUSSIN DE DOS 26X19	26x7x19							115	115	115
834 F II: PETIT COUSSIN DE DOS 16X16	16x6x16							90	90	90
CONFIGURATIONS										
A CONFIG (173-097) + (006)	123X78X30/35							4425	4630	4835
B CONFIG (096-055-176) + (077)	98X134X30/35							5890	6160	6425
C CONFIG (175-115-055-097)	134X134X30/35							5765	6045	6325
D CONFIG (173-177-055-097)	129X134X30/35							6585	6865	7145

GLAMOUR

HAUTEUR COMPLÈTE: 30"/35" | HAUTEUR SIÈGE: 18" | HAUTEUR DEVANT BRAS: 23" | PROFONDEUR D'ASSISE: 23"
 TOTAL HEIGHT: 30"/35" | SEAT HEIGHT: 18" | ARM HEIGHT: 23" | SEAT DEPTH: 23"

FASHION COLLECTION

FASHION I

COUSSINS PLEINE LARGEUR
 FULL BACK CUSHIONS

831 34 x 7 x 19
 832 24 x 6 x 10



FASHION II

COUSSINS CARRÉS - DOS APPARENT
 SQUARE CUSHIONS - VISBLE BACK

833 26 x 7 x 19
 834 16 x 6 x 16

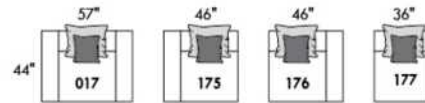
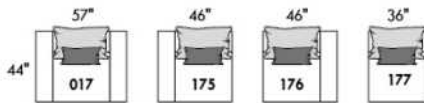
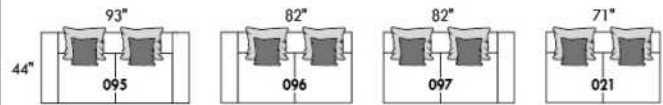
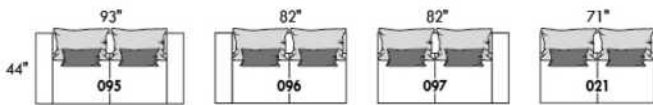

Mélanger & agencer!
 Mix & Match!

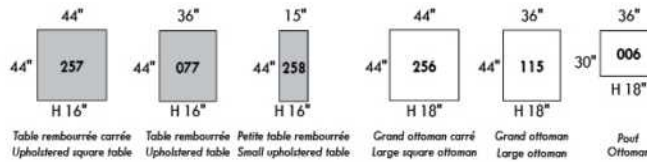
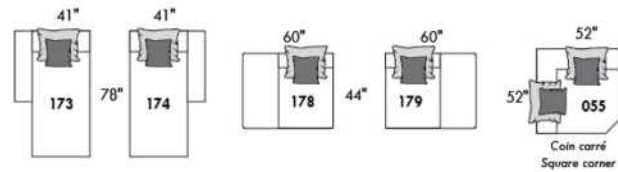
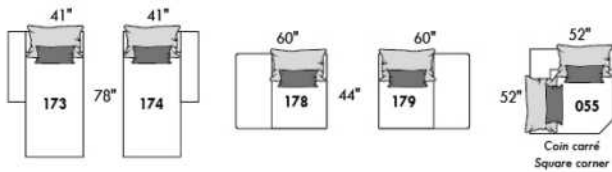

Populaires | Popular CONFIGURATIONS

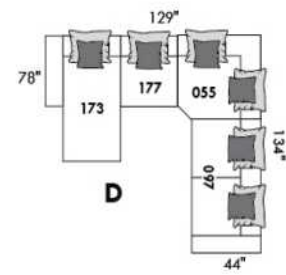
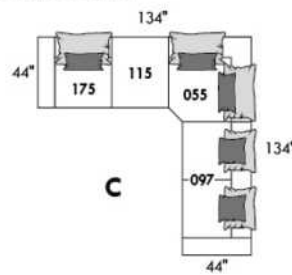
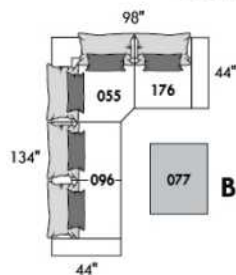
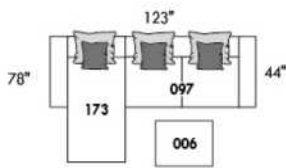

www.jaymar.ca

Toutes les dimensions indiquées sont au pouce près. Nos produits sont fabriqués à la main et des variations mineures peuvent survenir.
 All dimensions indicated are to the nearest inch. Our product is hand-made and minor variations can occur.



HAMBOURG

Appui-tête manuel sur tous les items (fixe sur centre rond).

Fauteuil inclinable motorisé pleine jambe "à méc. *protège-mur". *Faut. 043 & 163: Dégagement mural 16".

Chaise longue inclinable motorisé: Dégagement mural 8" & avant 5".

Coussins de siège avec mousse modelée + 1" de mousse mémoire; bras avec mousse mémoire.

Couture: petit fil en tissu & gros fil plat en cuir.

Fauteuils 043 & 163: bras seront SANS insert de MÉTAL.

Note: 2 inclinables séparés par un coin ne peuvent pas ouvrir en même temps. Aucuns inclinables à côté d'item #155.

OPTIONS

*Appui-tête motorisé: \$200 ch. *N/D sur items fixes.

*Appui-tête motorisé \$200 + Support lombaire & dos chauffant \$250= \$450 ch. (Uniquement sur items inclinable avec bras).

Bloc-batterie: \$200/mec.

Mousse: Extra ferme \$20/siège.

Choix bras (LARGE ou le PETIT bras qui sera sans insert de métal): Patte sur bras LARGE: LG215 bois ou Métal: LG189 cyl (noire ou chrome).

PETIT Bras: LG216 bois ou Métal: LG196 cyl. (noire ou chrome) ou LG64 (carré). Spécifiez couleur.

Profondeur d'assise: 20" ou *22". *Le 22" N/D sur faut. 043 & 163.

Faut. 043-163: base en bois (spécifiez couleur).

CINÉMA MAISON - Détails accessoires & configs.: Voir page Cinéma maison en annexe.

Ancrage pour accessoires: \$45 ch.

Porte-Gobelets: En métal: \$50 ch. | Illuminé: \$50 ch. | *Illuminé avec contrôle (1 ou 2 moteurs): \$70 ch.

*Lumière DEL sous le siège : \$35/siège.

Description	L x P x H	Cuir						Tissu		
		10	20	30 Bronx Hugo Illusion Tucson Utah Vintage Wild Laredo Yukon	40 Cavallo Princess Santiago Sensation Sunset Trina Victoria	50 Bull Cassiope Dublin	60 Caress Ultrasued	A	B COM	C alta
001 FAUTEUIL	44x40x33/40	2365	2475	2590	2700	2815	2925	1920	1975	2035
002 CAUSEUSE	67x40x33/40	3375	3520	3665	3810	3950	4095	2720	2815	2910
003 SOFA	91x40x33/40	4085	4270	4460	4645	4835	5020	3285	3395	3510
005 CHAISE LONGUE BRAS DROIT	34x62x33/40	2210	2290	2370	2450	2535	2615	1765	1840	1915
009 CAUSEUSE SANS BRAS	47x40x33/40	2370	2460	2545	2635	2720	2810	1865	1965	2065
011 CHAISE LONGUE BRAS GAUCHE	34x62x33/40	2210	2290	2370	2450	2535	2615	1765	1840	1915
012 CAUSEUSE BRAS GAUCHE	57x40x33/40	2900	3025	3150	3275	3400	3525	2315	2410	2500
017 FAUTEUIL DOUBLE	51x40x33/40	2475	2600	2725	2850	2975	3100	2000	2075	2150
021 SOFA APPARTEMENT SANS BRAS	61x40x33/40	2675	2800	2925	3050	3175	3300	2090	2195	2300
040 SOFA SANS BRAS	71x40x33/40	3065	3210	3350	3495	3640	3785	2440	2550	2665
041 FAUTEUIL INCLINABLE BRAS-G	34x40x33/40	2360	2450	2545	2640	2735	2825	2010	2050	2095
042 FAUTEUIL INCLINABLE BRAS-D	34x40x33/40	2360	2450	2545	2640	2735	2825	2010	2050	2095
043 FAUTEUIL INCLINABLE BERÇANT PIVOTANT	30x34x42	2795	2935	3070	3210	3345	3485	2345	2400	2460
044 FAUTEUIL INCLINABLE	44x40x33/40	2845	2960	3070	3185	3295	3410	2400	2465	2525
045 CAUSEUSE SANS BRAS ALLONGEE DROIT	68x40x33/40	2810	2925	3045	3165	3285	3400	2235	2315	2395
050 CENTRE ROND	49x49x33	2060	2185	2310	2435	2560	2685	1515	1590	1665

HAMBOURG

Appui-tête manuel sur tous les items (fixe sur centre rond).

Fauteuil inclinable motorisé pleine jambe "à méc. *protège-mur". *Faut. 043 & 163: Dégagement mural 16".

Chaise longue inclinable motorisé: Dégagement mural 8" & avant 5".

Coussins de siège avec mousse modelée + 1" de mousse mémoire; bras avec mousse mémoire.

Couture: petit fil en tissu & gros fil plat en cuir.

Fauteuils 043 & 163: bras seront SANS insert de MÉTAL.

Note: 2 inclinables séparés par un coin ne peuvent pas ouvrir en même temps. Aucuns inclinables à côté d'item #155.

OPTIONS

*Appui-tête motorisé: \$200 ch. *N/D sur items fixes.

*Appui-tête motorisé \$200 + Support lombaire & dos chauffant \$250= \$450 ch. (Uniquement sur items inclinable avec bras).

Bloc-batterie: \$200/mec.

Mousse: Extra ferme \$20/siège.

Choix bras (LARGE ou le PETIT bras qui sera sans insert de métal): Patte sur bras LARGE: LG215 bois ou Métal: LG189 cyl (noire ou chrome).

PETIT Bras: LG216 bois ou Métal: LG196 cyl. (noire ou chrome) ou LG64 (carré). Spécifiez couleur.

Profondeur d'assise: 20" ou *22". *Le 22" N/D sur faut. 043 & 163.

Faut. 043-163: base en bois (spécifiez couleur).

CINÉMA MAISON - Détails accessoires & configs.: Voir page Cinéma maison en annexe.

Ancrage pour accessoires: \$45 ch.

Porte-Gobelets: En métal: \$50 ch. | Illuminé: \$50 ch. | *Illuminé avec contrôle (1 ou 2 moteurs): \$70 ch.

*Lumière DEL sous le siège : \$35/siège.

Description	L x P x H	Cuir						Tissu		
		10	20	30 Bronx Hugo Illusion Tucson Utah Vintage Wild Laredo Yukon	40 Cavallo Princess Santiago Sensation Sunset Trina Victoria	50 Bull Cassiope Dublin	60 Caress Ultrasued	A	B COM	C alta
051 FAUTEUIL SANS BRAS	23,5x40x33/40	1360	1420	1485	1545	1610	1670	1060	1125	1195
052 SOFA BRAS GAUCHE	81x40x33/40	3590	3760	3925	4095	4265	4435	2865	2985	3100
053 SOFA BRAS DROIT	81x40x33/40	3590	3760	3925	4095	4265	4435	2865	2985	3100
055 COIN CARRE	44x44x33/40	2395	2515	2635	2750	2870	2990	1890	1960	2025
056 FAUTEUIL BRAS DROIT	34x40x33/40	1890	1970	2050	2135	2215	2295	1500	1575	1650
057 FAUTEUIL BRAS GAUCHE	34x40x33/40	1890	1970	2050	2135	2215	2295	1500	1575	1650
061 CAUSEUSE BRAS DROIT	57x40x33/40	2900	3025	3150	3275	3400	3525	2315	2410	2500
071 FAUTEUIL INCLINABLE SANS BRAS	23,5x40x33/40	1840	1910	1975	2045	2115	2185	1565	1640	1715
086 CAUSEUSE SANS BRAS ALLONGEE GAUCHE	68x40x33/40	2810	2925	3045	3165	3285	3400	2235	2315	2395
088 FAUTEUIL SANS BRAS ALLONGE GAUCHE	45x40x33/40	1800	1920	2040	2160	2275	2395	1415	1460	1500
089 FAUTEUIL SANS BRAS ALLONGE DROIT	45x40x33/40	1800	1920	2040	2160	2275	2395	1415	1460	1500
095 SOFA APPARTEMENT	81x40x33/40	3675	3860	4040	4220	4400	4585	2940	3060	3175
096 SOFA APPARTEMENT BRAS GAUCHE	71x40x33/40	3215	3350	3490	3625	3765	3900	2525	2640	2750
097 SOFA APPARTEMENT BRAS DROIT	71x40x33/40	3215	3350	3490	3625	3765	3900	2525	2640	2750
124 POUF AVEC RANGEMENT	30x22x17	935	960	985	1010	1035	1060	815	840	865
138 BRAS CENTRE	10x36x24.5	520	565	610	650	695	740	440	460	475

HAMBOURG

Appui-tête manuel sur tous les items (fixe sur centre rond).

Fauteuil inclinable motorisé pleine jambe "à méc. *protège-mur". *Faut. 043 & 163: Dégagement mural 16".

Chaise longue inclinable motorisé: Dégagement mural 8" & avant 5".

Coussins de siège avec mousse modelée + 1" de mousse mémoire; bras avec mousse mémoire.

Couture: petit fil en tissu & gros fil plat en cuir.

Fauteuils 043 & 163: bras seront SANS insert de MÉTAL.

Note: 2 inclinables séparés par un coin ne peuvent pas ouvrir en même temps. Aucuns inclinables à côté d'item #155.

OPTIONS

*Appui-tête motorisé: \$200 ch. *N/D sur items fixes.

*Appui-tête motorisé \$200 + Support lombaire & dos chauffant \$250= \$450 ch. (Uniquement sur items inclinable avec bras).

Bloc-batterie: \$200/mec.

Mousse: Extra ferme \$20/siège.

Choix bras (LARGE ou le PETIT bras qui sera sans insert de métal): Patte sur bras LARGE: LG215 bois ou Métal: LG189 cyl (noire ou chrome).

PETIT Bras: LG216 bois ou Métal: LG196 cyl. (noire ou chrome) ou LG64 (carré). Spécifiez couleur.

Profondeur d'assise: 20" ou *22". *Le 22" N/D sur faut. 043 & 163.

Faut. 043-163: base en bois (spécifiez couleur).

CINÉMA MAISON - Détails accessoires & configs.: Voir page Cinéma maison en annexe.

Ancrage pour accessoires: \$45 ch.

Porte-Gobelets: En métal: \$50 ch. | Illuminé: \$50 ch. | *Illuminé avec contrôle (1 ou 2 moteurs): \$70 ch.

*Lumière DEL sous le siège: \$35/siège.

Description	L x P x H	Cuir						Tissu		
		10	20	30 Bronx Hugo Illusion Tucson Utah Vintage Wild Laredo Yukon	40 Cavallo Princess Santiago Sensation Sunset Trina Victoria	50 Bull Cassiope Dublin	60 Caress Ultrasued	A	B COM	C alta
155 PETIT COIN CARRE	40x40x33/40	2395	2515	2635	2750	2870	2990	1890	1960	2025
159 RANGEMENT À ANGLE	11/27x36x24.5	935	970	1010	1045	1085	1120	735	750	770
160 RANGEMENT DROIT	11x36x24.5	900	935	965	995	1025	1060	690	715	740
163 FAUT. DBL INCL. BERCANT PIVOTANT	33x34x42	2865	3015	3165	3315	3465	3615	2350	2415	2475
165 FAUTEUIL DOUBLE INCLINABLE	51x40x33/40	2970	3095	3220	3345	3470	3595	2500	2585	2665
167 SOFA APP. SANS BRAS ALLONGE GAUCHE	82x40x33/40	3115	3275	3440	3600	3765	3925	2450	2560	2665
168 SOFA APP. SANS BRAS ALLONGE DROIT	82x40x33/40	3115	3275	3440	3600	3765	3925	2450	2560	2665
169 FAUTEUIL DOUBLE INCLINABLE BRAS GAUCHE	41x40x33/40	2490	2590	2690	2790	2890	2990	2090	2190	2290
170 FAUTEUIL DOUBLE INCLINABLE BRAS DROIT	41x40x33/40	2490	2590	2690	2790	2890	2990	2090	2190	2290
171 FAUTEUIL DOUBLE INCLINABLE SANS BRAS	30,5x40x33/40	1970	2035	2095	2160	2220	2285	1650	1725	1800
173 CHAISE LONGUE DOUBLE BRAS GAUCHE	41x62x33/40	2395	2510	2620	2735	2845	2960	1920	2020	2120
174 CHAISE LONGUE DOUBLE BRAS DROIT	41x62x33/40	2395	2510	2620	2735	2845	2960	1920	2020	2120
175 FAUTEUIL DOUBLE BRAS GAUCHE	41x40x33/40	1990	2100	2215	2325	2440	2550	1610	1690	1770
176 FAUTEUIL DOUBLE BRAS DROIT	41x40x33/40	1990	2100	2215	2325	2440	2550	1610	1690	1770
177 FAUTEUIL DOUBLE SANS BRAS	30,5x40x33/40	1485	1565	1645	1725	1810	1890	1145	1215	1285
178 FAUTEUIL DOUBLE SANS BRAS ALLONGE-G	52x40x33/40	1935	2035	2135	2235	2335	2435	1540	1615	1690

HAMBOURG

Appui-tête manuel sur tous les items (fixe sur centre rond).

Fauteuil inclinable motorisé pleine jambe "à méc. *protège-mur". *Faut. 043 & 163: Dégagement mural 16".

Chaise longue inclinable motorisé: Dégagement mural 8" & avant 5".

Coussins de siège avec mousse modelée + 1" de mousse mémoire; bras avec mousse mémoire.

Couture: petit fil en tissu & gros fil plat en cuir.

Fauteuils 043 & 163: bras seront SANS insert de MÉTAL.

Note: 2 inclinables séparés par un coin ne peuvent pas ouvrir en même temps. Aucuns inclinables à côté d'item #155.

OPTIONS

*Appui-tête motorisé: \$200 ch. *N/D sur items fixes.

*Appui-tête motorisé \$200 + Support lombaire & dos chauffant \$250= \$450 ch. (Uniquement sur items inclinable avec bras).

Bloc-batterie: \$200/mec.

Mousse: Extra ferme \$20/siège.

Choix bras (LARGE ou le PETIT bras qui sera sans insert de métal): Patte sur bras LARGE: LG215 bois ou Métal: LG189 cyl (noire ou chrome).

PETIT Bras: LG216 bois ou Métal: LG196 cyl. (noire ou chrome) ou LG64 (carré). Spécifiez couleur.

Profondeur d'assise: 20" ou *22". *Le 22" N/D sur faut. 043 & 163.

Faut. 043-163: base en bois (spécifiez couleur).

CINÉMA MAISON - Détails accessoires & configs.: Voir page Cinéma maison en annexe.

Ancrage pour accessoires: \$45 ch.

Porte-Gobelets: En métal: \$50 ch. | Illuminé: \$50 ch. | *Illuminé avec contrôle (1 ou 2 moteurs): \$70 ch.

*Lumière DEL sous le siège: \$35/siège.

Description	L x P x H	Cuir						Tissu		
		10	20	30 Bronx Hugo Illusion Tucson Utah Vintage Wild Laredo Yukon	40 Cavallo Princess Santiago Sensation Sunset Trina Victoria	50 Bull Cassiope Dublin	60 Caress Ultrasued	A	B COM	C alta
179 FAUTEUIL DOUBLE SANS BRAS ALLONGE-D	52x40x33/40	1935	2035	2135	2235	2335	2435	1540	1615	1690
186 CAUS. SANS BRAS ALLONGEE RANGEMENT-G	68x40x33/40	3025	3125	3225	3325	3425	3525	2440	2520	2600
187 CAUS. SANS BRAS ALLONGEE RANGEMENT-D	68x40x33/40	3025	3125	3225	3325	3425	3525	2440	2520	2600
188 FAUT. SANS BRAS ALLONGE RANGEMENT-G	45x40x33/40	2000	2115	2225	2340	2450	2565	1620	1665	1710
189 FAUT. SANS BRAS ALLONGE RANGEMENT-D	45x40x33/40	2000	2115	2225	2340	2450	2565	1620	1665	1710
190 PETIT RANGEMENT À ANGLE	11/21x36x24.5	900	935	965	995	1025	1060	690	715	740
221 FAUT. DBL SANS BRAS ALLONGE RANGEMENT-G	52x40x33/40	2135	2240	2345	2450	2560	2665	1740	1815	1890
222 FAUT. DBL SANS BRAS ALLONGE RANGEMENT-D	52x40x33/40	2135	2240	2345	2450	2560	2665	1740	1815	1890
223 SOFA APP SANS BRAS ALLONGE RANGEMENT-G	82x40x33/40	3320	3485	3645	3810	3970	4135	2650	2770	2890
224 SOFA APP SANS BRAS ALLONGE RANGEMENT-D	82x40x33/40	3320	3485	3645	3810	3970	4135	2650	2770	2890
236 CHAISE LONGUE INCLINABLE BRAS GAUCHE	34x62x33/40	2700	2785	2865	2945	3025	3110	2275	2350	2425
237 CHAISE LONGUE INCLINABLE BRAS DROIT	34x62x33/40	2700	2785	2865	2945	3025	3110	2275	2350	2425
238 CHAISE LONGUE DBL INCLINABLE BRAS-G	41x62x33/40	2895	3010	3120	3235	3345	3460	2425	2525	2625
239 CHAISE LONGUE DBL INCLINABLE BRAS-D	41x62x33/40	2895	3010	3120	3235	3345	3460	2425	2525	2625
V51 PORTE VERRE A VIN	3.5 x 5.5 x 6.5	45	45	45	45	45	45	45	45	45
V52 TABLETTE PIVOTANTE EN PLASTIQUE	13 3/8 x 9 5/8	45	45	45	45	45	45	45	45	45

HAMBOURG

Appui-tête manuel sur tous les items (fixe sur centre rond).

Fauteuil inclinable motorisé pleine jambe "à méc. *protège-mur". *Faut. 043 & 163: Dégagement mural 16".

Chaise longue inclinable motorisé: Dégagement mural 8" & avant 5".

Coussins de siège avec mousse modelée + 1" de mousse mémoire; bras avec mousse mémoire.

Couture: petit fil en tissu & gros fil plat en cuir.

Fauteuils 043 & 163: bras seront SANS insert de MÉTAL.

Note: 2 inclinables séparés par un coin ne peuvent pas ouvrir en même temps. Aucuns inclinables à côté d'item #155.

OPTIONS

*Appui-tête motorisé: \$200 ch. *N/D sur items fixes.

*Appui-tête motorisé \$200 + Support lombaire & dos chauffant \$250= \$450 ch. (Uniquement sur items inclinable avec bras).

Bloc-batterie: \$200/mec.

Mousse: Extra ferme \$20/siège.

Choix bras (LARGE ou le PETIT bras qui sera sans insert de métal): Patte sur bras LARGE: LG215 bois ou Métal: LG189 cyl (noire ou chrome).

PETIT Bras: LG216 bois ou Métal: LG196 cyl. (noire ou chrome) ou LG64 (carré). Spécifiez couleur.

Profondeur d'assise: 20" ou *22". *Le 22" N/D sur faut. 043 & 163.

Faut. 043-163: base en bois (spécifiez couleur).

CINÉMA MAISON - Détails accessoires & configs.: Voir page Cinéma maison en annexe.

Ancrage pour accessoires: \$45 ch.

Porte-Gobelets: En métal: \$50 ch. | Illuminé: \$50 ch. | *Illuminé avec contrôle (1 ou 2 moteurs): \$70 ch.

*Lumière DEL sous le siège : \$35/siège.

Description	L x P x H	Cuir						Tissu		
		10	20	30	40	50	60	A	B COM	C alta
V53 TABLETTE PIVOTANTE EN BOIS	19 x 10	75	75	75	75	75	75	75	75	75
V54 PORTE TABLETTE	4.5 x 8 x 10	50	50	50	50	50	50	50	50	50
V55 LAMPE DEL	1.5x5x14 plié/bent	45	45	45	45	45	45	45	45	45
CONFIGURATIONS										
_A CONFIG (169-170)	82X40X40	4980	5180	5380	5580	5780	5980	4180	4380	4580
_B CONFIG (169-171-174)	113X62X40	6855	7135	7405	7685	7955	8235	5660	5935	6210
_C CONFIG (096-055-171-170)	115X115X40	10070	10490	10910	11325	11745	12165	8155	8515	8865
_D CONFIG (169-171-055-179)	115X96X40	8790	9175	9555	9935	10315	10700	7170	7490	7805
_J CONFIG (041-042)	68X40X40	4720	4900	5090	5280	5470	5650	4020	4100	4190
_K CONFIG (041-071-005)	92X62X40	6410	6650	6890	7135	7385	7625	5340	5530	5725
_L CONFIG (012-055-071-042)	102X102X40	9495	9900	10305	10710	11120	11525	7780	8060	8335
_M CONFIG (041-071-055-089)	102X89X40	8395	8795	9195	9595	9995	10395	6880	7110	7335



HAMBOURG

OPTIMA
Collection

Jaymar

Conçu et fabriqué fièrement au Canada
Proudly designed and made in Canada

Nos produits sont fabriqués à la main et des variations mineures peuvent survenir

Our product is hand-made and minor variations can occur.

SPECIFICATIONS

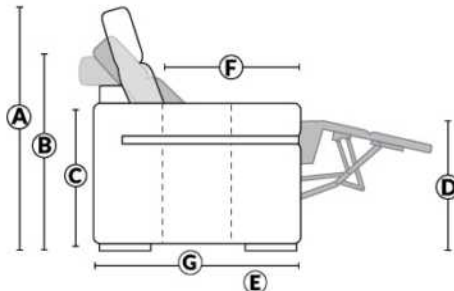

- Appui-tête levé Headrest up
- Appui-tête baissé Headrest down
- Complètement incliné Fully reclined

- A** Hauteur complète 40" Total Height
- B** Hauteur appui-tête baissé 33" Height headrest down
- C** Hauteur du bras 24,5" Arm Height
- D** Hauteur du siège 19,5" Seat height
- E** Profondeur inclinée 65" Depth fully reclined
- F** Profondeur d'assise 20"ou/ou 22" Seat depth
- G** Profondeur appui-tête monté 37,5" Depth with headrest up

BRAS | ARMS

Option de bras:
Bras Régulier Large 10" ou Petit bras 6"

Arm option
Regular arm Large 10" or Small arm 6"

Contrôle de l'inclinaison situé à l'intérieur du bras
Recliner control located on the inside of the arm.

Option d'accessoires disponible sur le bras régulier seulement
Accessories option, available on Regular arms ONLY.

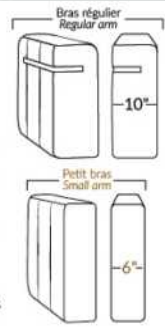

FAUTEUIL BERÇANT PIVOTANT INCLINABLE SWIVEL ROCKING MOTION CHAIR

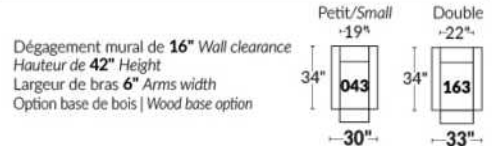

SIÈGE 23" DE LARGE | 23" SEAT WIDTH

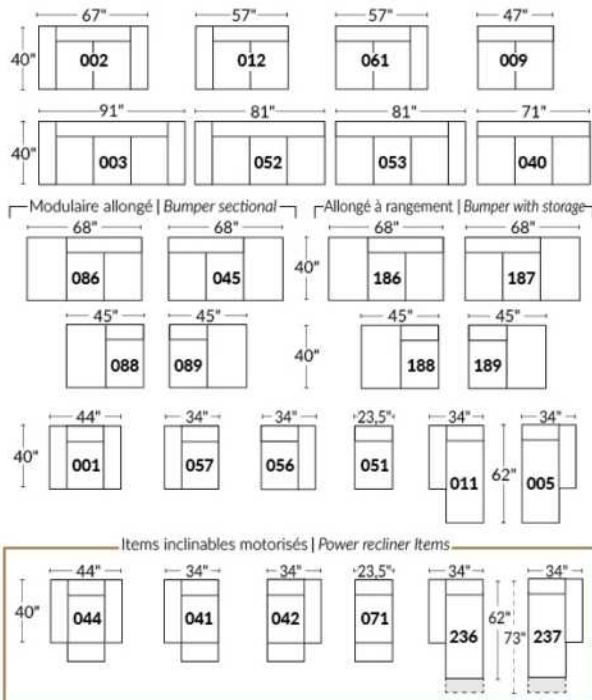

SIÈGE 30" DE LARGE | 30" SEAT WIDTH

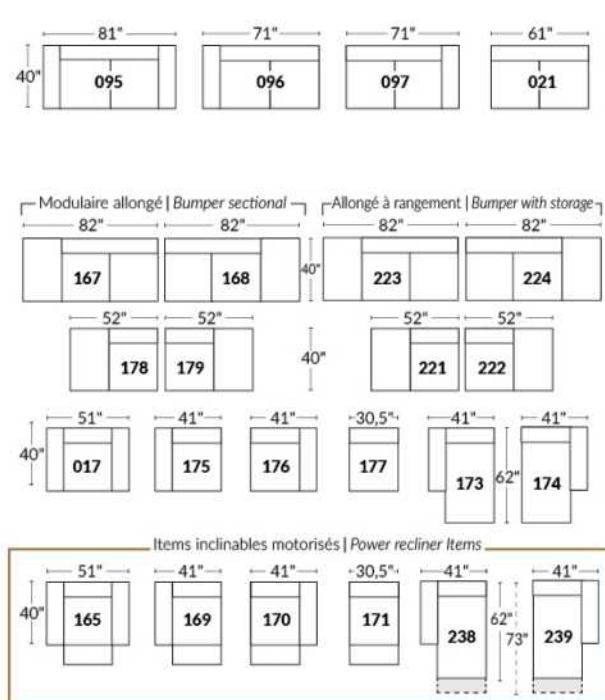

Autres | Others

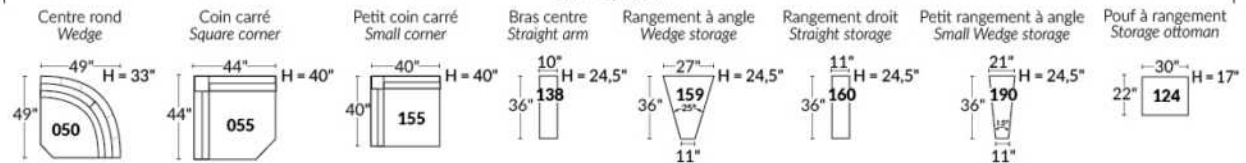

EXEMPLE 23" EXAMPLE

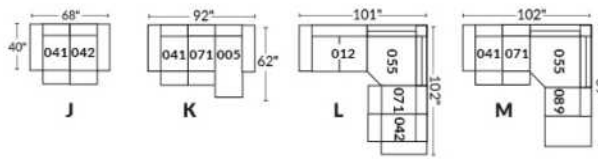

EXEMPLE 30" EXAMPLE

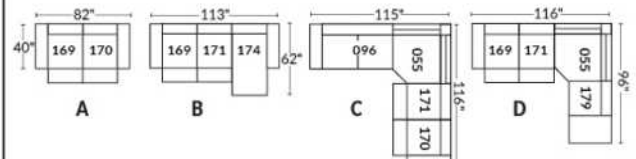

*Disponibles sur certains modèles et SEULEMENT sur le BRAS LARGE.

OPTIONS PORTE-GOBELETS

MÉTAL



Argent



Noir mat



Brun

ILLUMINÉ

1.



Porte-gobelet illuminé

2.



Porte-gobelet illuminé avec contrôle de l'inclinable, port USB & lumière DEL sous le siège

3.



Porte-gobelet illuminé avec contrôle double moteur, port USB & lumière DEL sous le siège

Nos porte-gobelets illuminés à un ou deux contrôles sont compatibles avec les lumières DEL sous le siège. Vous pouvez contrôler la lumière sur le porte-gobelet. Le porte-gobelet à 2 moteurs possède un contrôle remise à zéro (maison) pour remettre votre inclinable à la position de départ.

Lumière DEL sous le siège (en option)

Disponible seulement dans les configurations avec un minimum de 1 porte-gobelet illuminé à moteur qui contrôle l'ouverture et la fermeture de la lumière.

Pour les prix des options, voir la section description du modèle Optima.

Veuillez nous fournir un dessin de votre configuration qui indique le type de porte-gobelet et le positionnement.

Porte-gobelets avec contrôle

Il faut spécifier la position de ceux-ci; bras droit ou bras gauche et quel inclinable ils vont contrôler. Si vous avez une rangée de fauteuils avec plusieurs porte-gobelets, le contrôle sera par défaut sur le bras gauche et sur le droit pour le dernier bras extérieur.

EXEMPLE A

041-169 : Contrôleur et porte-gobelet à gauche
071-171 : boutons tactiles sur le côté du siège
042-170 : Contrôleur et porte-gobelet à droite

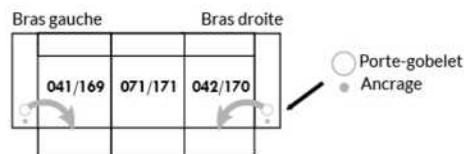

EXEMPLE B

071-171 : Ces deux items peuvent être connectés à un porte-gobelet intelligent qui pourra contrôler l'inclinable.
Il faut alors utiliser un de ces items: 138,159, 160 et 190

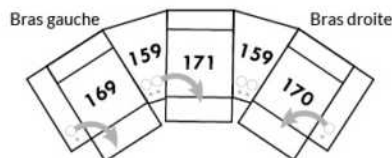

Informations sur les appui-têtes et boutons de contrôles des inclinables

AVEC porte-gobelet illuminés

Si vous prenez un item **stationnaire**, vous aurez par défaut le porte-gobelet N°1.
Si vous prenez un **appui-tête manuel**, vous aurez le porte-gobelet N°2.
Si vous prenez un **appui-tête électrique**, vous aurez par défaut le porte-gobelet N°3.

SANS porte-gobelet et avec un inclinable

Si vous prenez un item inclinable et un **appui-tête manuel**, il y aura un contrôle à boutons tactiles.
Si vous prenez un item inclinable avec un **appui-tête électrique**, vous aurez un contrôleur à bouton poussoir double avec prise USB.
Si c'est un **item sans bras** (071-171) il y aura alors les boutons tactiles.



Boutons tactiles



Boutons poussoirs

*Disponibles sur certains modèles et SEULEMENT sur le BRAS LARGE.

OPTIONS ACCESSOIRES

<p>Ancrage pour accessoires</p> 	<p>V51 Porte verre à vin</p> 	<p>V52 Tablette pivotante en plastique</p> 	<p>V53 Tablette pivotante en bois (choix de 8 couleurs)</p> 
<p>V54 Porte tablette</p> 	<p>V55 Lampe DEL</p> 	<p>Spécifiez sur quel bras (gauche ou droit) la tablette sera installée</p>	

Pour les prix des ancrages, voir la section description du modèle Optima et pour les accessoires vous référer à la fin de la liste de prix.

Items 138-159-160-190 et bras large

Option ancrage et porte-gobelet *Non disponible sur les petits bras*.

Veuillez spécifier sur quel bras vous voulez avoir les ancrages et les porte-gobelets.

NB: Item 138- 159-160-190 sont non finis sur les côtés, doivent être utilisés entre 2 sièges. Chaque item à rangement possède 2 prises USB et une prise électrique à l'intérieur du rangement.

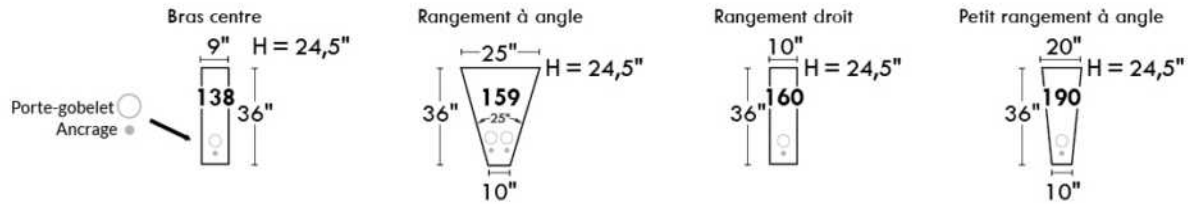

SUGGESTIONS DE CONFIGURATIONS

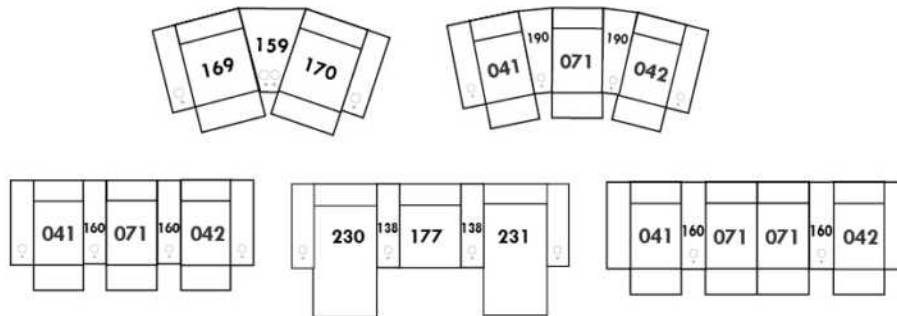

Liste de prix CDN

HARRISON

COMBO: Recouvrement #2 sur les dossiers et sièges.

EN TISSU il n'y a pas de coutures sur les dossiers.

SPECS: Hauteur Devant Bras: 26". Hauteur Siège: 19" Profondeur d'assise: 21".

PATTE: LG58 (spécifiez couleur).

Clous décoratifs: Sur devant bras ajoutez \$45/bras. Clous #54 5/8" couleur Antique Gold (1 couleur seulement).

MATELAS sofa-lit: Mousse haute densité et 1 po de mousse mémoire avec gel; 5 po d'épaisseur.

Description	L x P x H	Cuir						Tissu		
		10	20	30	40	50	60	A	B COM	C alta
				Bronx Hugo Illusion Tucson Utah Vintage Wild Laredo Yukon	Cavallo Princess Santiago Sensation Sunset Trina Victoria	Bull Cassiope Dublin	Caress Ultrasued			
001 FAUTEUIL	43X37X36	1510	1615	1720	1825	1935	2040	1035	1110	1185
002 CAUSEUSE	64X37X36	2050	2195	2340	2485	2625	2770	1395	1495	1595
003 SOFA	86X37X36	2495	2700	2910	3115	3320	3525	1750	1865	1975
004 SOFA-LIT DOUBLE	86X37X36	2710	2920	3135	3345	3560	3770	1985	2095	2210
006 POUF	25.5X25.5X18	690	720	750	785	815	845	550	575	600

HARRISON



Hauteur complète 36" | Hauteur de siège 19" | Hauteur devant bras 26" | Profondeur d'assise 21"
Total Height 36" | Seat Height 19" | Arm Height 26" | Seat Depth 21"

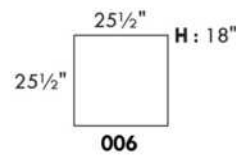
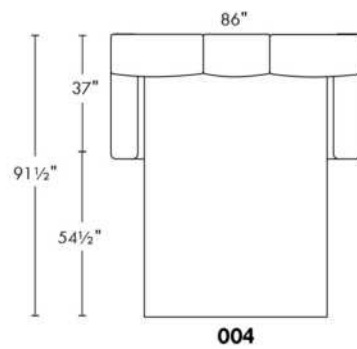
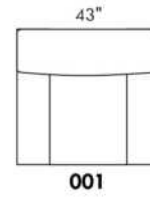
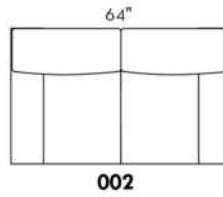
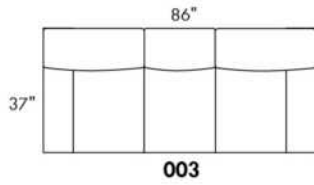

www.jaymar.ca

Toutes les dimensions indiquées sont au pouce près. Nos produits sont fabriqués à la main et des variations mineures peuvent survenir.
All dimensions indicated are to the nearest inch. Our product is hand-made and minor variations can occur.

Liste de prix CDN

HENLEY

PATTE: LG64 métal. Aussi disponible patte en bois LG8; spécifiez la couleur.

COMBO: Recouvrement #2 sur les dossiers et sièges. TISSU UNI RECOMMANDÉ.

MATELAS sofa-lit: Mousse haute densité et 1 po de mousse mémoire avec gel; 5 po d'épaisseur.

*REMARQUE: En cuir, les côtés sans bras ne sont pas fini tout cuir.

Description	L x P x H	Cuir						Tissu		
		10	20	30 Bronx Hugo Illusion Tucson Utah Vintage Wild Laredo Yukon	40 Cavallo Princess Santiago Sensation Sunset Trina Victoria	50 Bull Cassiope Dublin	60 Caresse Ultrasued	A	B COM	C alta
001 FAUTEUIL	34X37X35	1465	1575	1690	1800	1915	2025	1035	1115	1195
002 CAUSEUSE	58X37X35	2065	2210	2350	2495	2640	2785	1425	1525	1625
003 SOFA	81X37X35	2595	2740	2885	3025	3170	3315	1820	1920	2020
005 CHAISE LONGUE BRAS DROIT	29X66X35	1695	1815	1935	2050	2170	2290	1260	1340	1420
006 POUF	25.5X25.5X18	690	720	750	785	815	845	550	575	600
009 CAUSEUSE SANS BRAS	46X37X35	1575	1725	1875	2025	2175	2325	1170	1270	1370
011 CHAISE LONGUE BRAS GAUCHE	29X66X36	1695	1815	1935	2050	2170	2290	1260	1340	1420
012 CAUSEUSE BRAS GAUCHE	52X37X35	1815	1975	2140	2300	2465	2625	1310	1385	1460
018 CAUSEUSE ANGULAIRE BRAS GAUCHE	64X54X35	1960	2100	2245	2390	2535	2675	1390	1495	1600
023 CAUSEUSE ANGULAIRE BRAS DROIT	64X54X35	1960	2100	2245	2390	2535	2675	1390	1495	1600
040 SOFA SANS BRAS	69X37X35	2100	2310	2515	2720	2925	3135	1570	1660	1745
046 CAUSEUSE ANGULAIRE SANS BRAS	60X51X35	1775	1945	2115	2285	2450	2620	1290	1370	1450
050 CENTRE ROND	48X48X35	1515	1635	1750	1870	1990	2110	1150	1235	1315
051 FAUTEUIL SANS BRAS	23X37X35	990	1100	1215	1325	1440	1550	800	900	1000
052 SOFA BRAS GAUCHE	75X37X35	2320	2490	2660	2825	2995	3165	1690	1815	1940
053 SOFA BRAS DROIT	75X37X35	2320	2490	2660	2825	2995	3165	1690	1815	1940
055 COIN CARRE	37X37X55	1470	1595	1720	1845	1970	2095	1100	1165	1225
056 FAUTEUIL BRAS DROIT	29X37X35	1215	1335	1450	1570	1690	1810	915	990	1065
057 FAUTEUIL BRAS GAUCHE	29X37X35	1215	1335	1450	1570	1690	1810	915	990	1065
060 SOFA-LIT QUEEN	81X37X35	2965	3140	3315	3490	3665	3840	2225	2345	2465
061 CAUSEUSE BRAS DROIT	52X37X35	1815	1975	2140	2300	2465	2625	1310	1385	1460
072 SOFA MODULAIRE BRAS GAUCHE	87X37X35	2750	2940	3125	3315	3500	3690	1960	2060	2160
073 SOFA MODULAIRE BRAS DROIT	87X37X35	2750	2940	3125	3315	3500	3690	1960	2060	2160
080 POUF ANGULAIRE	36X37X18	760	790	820	850	885	915	645	675	710
082 SOFA-LIT QUEEN BRAS GAUCHE	75X37X35	2710	2890	3070	3250	3435	3615	2095	2210	2320
083 SOFA-LIT QUEEN BRAS DROIT	75X37X35	2710	2890	3070	3250	3435	3615	2095	2210	2320

Liste de prix CDN

HENLEY

PATTE: LG64 métal. Aussi disponible patte en bois LG8; spécifiez la couleur.

COMBO: Recouvrement #2 sur les dossiers et sièges. TISSU UNI RECOMMANDÉ.

MATELAS sofa-lit: Mousse haute densité et 1 po de mousse mémoire avec gel; 5 po d'épaisseur.

*REMARQUE: En cuir, les côtés sans bras ne sont pas fini tout cuir.

Description	L x P x H	Cuir						Tissu		
		10	20	30 Bronx Hugo Illusion Tucson Utah Vintage Wild Laredo Yukon	40 Cavallo Princess Santiago Sensation Sunset Trina Victoria	50 Bull Cassiope Dublin	60 Cares Ultrasued	A	B COM	C alta
084 CAUS. ANGULAIRE SANS BRAS ALLONGEE-G	72X63X35	1990	2160	2325	2495	2665	2835	1450	1550	1650
085 CAUS. ANGULAIRE SANS BRAS ALLONGEE-D	72X63X35	1990	2160	2325	2495	2665	2835	1450	1550	1650
CONFIGURATIONS										
A CONF. A (084-083)	147X63X35	4700	5050	5395	5745	6100	6450	3545	3760	3970
B CONF. B (052-073)	87X112X35	5070	5430	5785	6140	6495	6855	3650	3875	4100
C CONF. C (012-055-056)	89X66X35	4500	4905	5310	5715	6125	6530	3325	3540	3750
D CONF. D (012-085)	124X63X35	3805	4135	4465	4795	5130	5460	2760	2935	3110
E CONF. E (084-085)	144X63X35	3980	4320	4650	4990	5330	5670	2900	3100	3300
F CONF. F (012-050-061)	100X100X35	5145	5585	6030	6470	6920	7360	3770	4005	4235
G CONF. G (057-046-051-005)	133X72X35	5675	6195	6715	7230	7750	8270	4265	4600	4935
H CONF. H (052-050-061)	123X100X35	5650	6100	6550	6995	7450	7900	4150	4435	4715
I CONF. I (018-046-023)	161X79X35	5695	6145	6605	7065	7520	7970	4070	4360	4650
J CONF. J (057-046-056)	119X59X35	4205	4615	5015	5425	5830	6240	3120	3350	3580

Hauteur complète 35" | Hauteur de siège 19" | Hauteur devant bras 24" | Profondeur d'assise 20"
 Total Height 35" | Seat Height 19" | Arm Height 24" | Seat Depth 20"

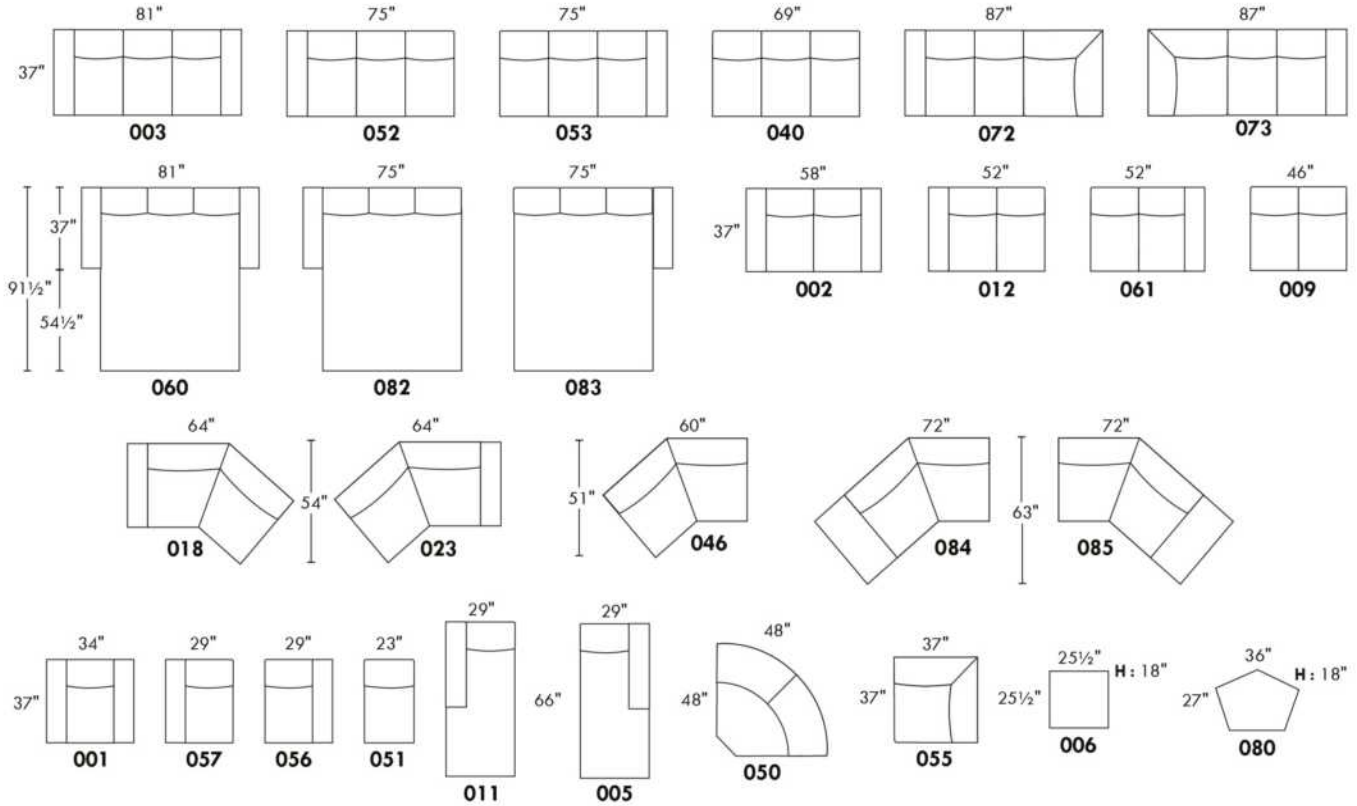

CONFIGURATIONS

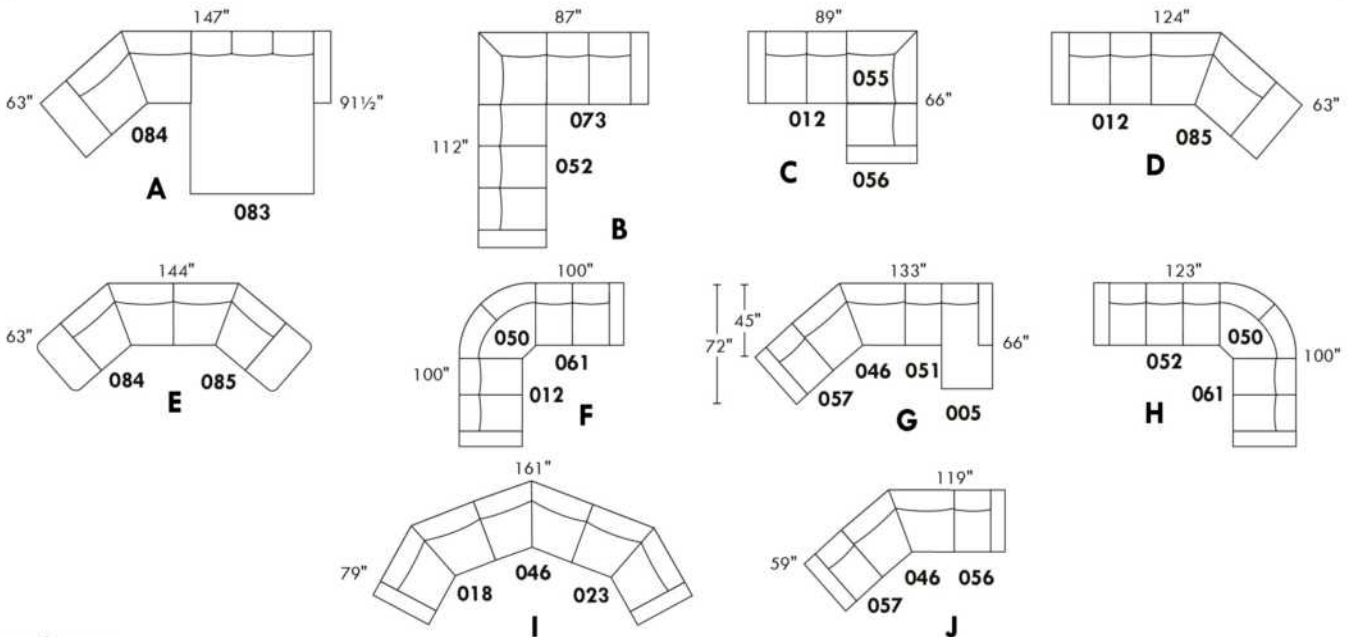

www.jaymar.ca

Toutes les dimensions indiquées sont au pouce près. Nos produits sont fabriqués à la main et des variations mineures peuvent survenir.
 All dimensions indicated are to the nearest inch. Our product is hand-made and minor variations can occur.

Liste de prix CDN

HUNTINGTON

Spécifiez couleur des pattes LG58.

COMBO: Recouvrement #2 sur les dossiers et sièges.

Surcharge pour clous décoratifs sur bras et devant de base:

Sectionnel: \$190 Sofa: \$160 Causeuse: \$125 Fauteuil: \$ 95 Tabouret: \$65.

MATELAS sofa-lit: Mousse haute densité et 1 po de mousse mémoire avec gel; 5 po d'épaisseur.

*REMARQUE: En cuir, les côtés sans bras ne sont pas fini tout cuir.

Description	L x P x H	Cuir						Tissu		
		10	20	30 Bronx Hugo Illusion Tucson Utah Vintage Wild Laredo Yukon	40 Cavallo Princess Santiago Sensation Sunset Trina Victoria	50 Bull Cassiope Dublin	60 Caress Ultrasued	A	B COM	C alta
001 FAUTEUIL	42X37X35	1510	1615	1720	1825	1935	2040	1035	1115	1195
002 CAUSEUSE	66X37X35	2050	2195	2340	2485	2625	2770	1395	1500	1610
003 SOFA	89X37X35	2495	2700	2910	3115	3320	3525	1750	1870	1990
004 SOFA-LIT DOUBLE	83X37X35	2710	2920	3135	3345	3560	3770	1985	2100	2220
005 CHAISE LONGUE BRAS DROIT	33X66X35	1635	1750	1870	1990	2110	2225	1140	1210	1275
006 POUF	25.5X25.5X18	690	720	750	785	815	845	550	575	600
009 CAUSEUSE SANS BRAS	46X37X35	1515	1660	1800	1945	2090	2235	1185	1300	1420
011 CHAISE LONGUE BRAS GAUCHE	33X66X35	1635	1750	1870	1990	2110	2225	1140	1210	1275
012 CAUSEUSE BRAS GAUCHE	56X37X35	1740	1885	2025	2170	2315	2460	1310	1385	1460
015 FAUTEUIL PIVOTANT	42X37X36	1600	1725	1850	1975	2100	2225	1150	1235	1315
018 CAUSEUSE ANGULAIRE BRAS GAUCHE	65X55X35	1860	2020	2185	2345	2510	2670	1240	1345	1450
023 CAUSEUSE ANGULAIRE BRAS DROIT	65X55X35	1860	2020	2185	2345	2510	2670	1240	1345	1450
040 SOFA SANS BRAS	69X37X35	1975	2170	2365	2560	2750	2945	1540	1660	1775
045 CAUSEUSE SANS BRAS ALLONGEE DROIT	67X37X35	1740	1885	2025	2170	2315	2460	1225	1335	1440
046 CAUSEUSE ANGULAIRE SANS BRAS	58X49X35	1640	1800	1965	2125	2290	2450	1175	1295	1415
049 SOFA-LIT DOUBLE BRAS GAUCHE	73X37X35	2420	2620	2820	3020	3220	3420	1875	2010	2140
050 CENTRE ROND	48X48X35	1345	1470	1595	1720	1845	1970	985	1060	1135
051 FAUTEUIL SANS BRAS	23X37X35	960	1065	1170	1275	1385	1490	890	960	1025
052 SOFA BRAS GAUCHE	79X37X35	2175	2375	2575	2775	2975	3175	1645	1775	1910
053 SOFA BRAS DROIT	79X37X35	2175	2375	2575	2775	2975	3175	1645	1775	1910
055 COIN CARRE	37X37X35	1345	1470	1595	1720	1845	1970	985	1060	1135
056 FAUTEUIL BRAS DROIT	33X37X35	1165	1300	1440	1575	1715	1850	945	1015	1085
057 FAUTEUIL BRAS GAUCHE	33X37X35	1165	1300	1440	1575	1715	1850	945	1015	1085
059 SOFA-LIT DOUBLE BRAS DROIT	73X37X35	2420	2620	2820	3020	3220	3420	1875	2010	2140
060 SOFA-LIT QUEEN	89X37X35	2890	3090	3290	3490	3690	3890	2135	2270	2410

Liste de prix CDN

HUNTINGTON

Spécifiez couleur des pattes LG58.

COMBO: Recouvrement #2 sur les dossiers et sièges.

Surcharge pour clous décoratifs sur bras et devant de base:

Sectionnel: \$190 Sofa: \$160 Causeuse: \$125 Fauteuil: \$ 95 Tabouret: \$65.

MATELAS sofa-lit: Mousse haute densité et 1 po de mousse mémoire avec gel; 5 po d'épaisseur.

*REMARQUE: En cuir, les côtés sans bras ne sont pas fini tout cuir.

Description	L x P x H	Cuir						Tissu		
		10	20	30 Bronx Hugo Illusion Tucson Utah Vintage Wild Laredo Yukon	40 Cavallo Princess Santiago Sensation Sunset Trina Victoria	50 Bull Cassiope Dublin	60 Caress Ultrasued	A	B COM	C alta
061 CAUSEUSE BRAS DROIT	56X37X35	1740	1885	2025	2170	2315	2460	1310	1385	1460
072 SOFA MODULAIRE BRAS GAUCHE	92X37X35	2540	2745	2950	3160	3365	3570	1795	1910	2020
073 SOFA MODULAIRE BRAS DROIT	92X37X35	2540	2745	2950	3160	3365	3570	1795	1910	2020
080 POUF ANGULAIRE	36X27X18	760	790	820	850	885	915	645	675	710
082 SOFA-LIT QUEEN BRAS GAUCHE	79X37X35	2540	2745	2950	3160	3365	3570	2045	2170	2295
083 SOFA-LIT QUEEN BRAS DROIT	79X37X35	2540	2745	2950	3160	3365	3570	2045	2170	2295
086 CAUSEUSE SANS BRAS ALLONGEE GAUCHE	67X37X35	1740	1885	2025	2170	2315	2460	1225	1335	1440
CONFIGURATIONS										
A CONF. A (057-050-009-005)	127X81X35	5660	6180	6705	7230	7760	8280	4255	4585	4915
B CONF. B (012-050-083)	127X104X35	5625	6100	6570	7050	7525	8000	4340	4615	4890
C CONF. C (086-050-053)	127X115X35	5260	5730	6195	6665	7135	7605	3855	4170	4485
D CONF. D (086-055-045)	104X104X35	4825	5240	5645	6060	6475	6890	3435	3730	4015
E CONF. E (012-050-061)	104X104X35	4825	5240	5645	6060	6475	6890	3605	3830	4055
F CONF. F (072-053)	92X116X35	4715	5120	5525	5935	6340	6745	3440	3685	3930
G CONF. G (052-050-061)	127X104X35	5260	5730	6195	6665	7135	7605	3940	4220	4505
H CONF. H (052-050-056)	127X81X35	4685	5145	5610	6070	6535	6995	3575	3850	4130

HUNTINGTON



Hauteur complète 35" | Hauteur de siège 19" | Hauteur devant bras 25" | Profondeur d'assise 21"
 Total Height 35" | Seat Height 19" | Arm Height 25" | Seat Depth 21"

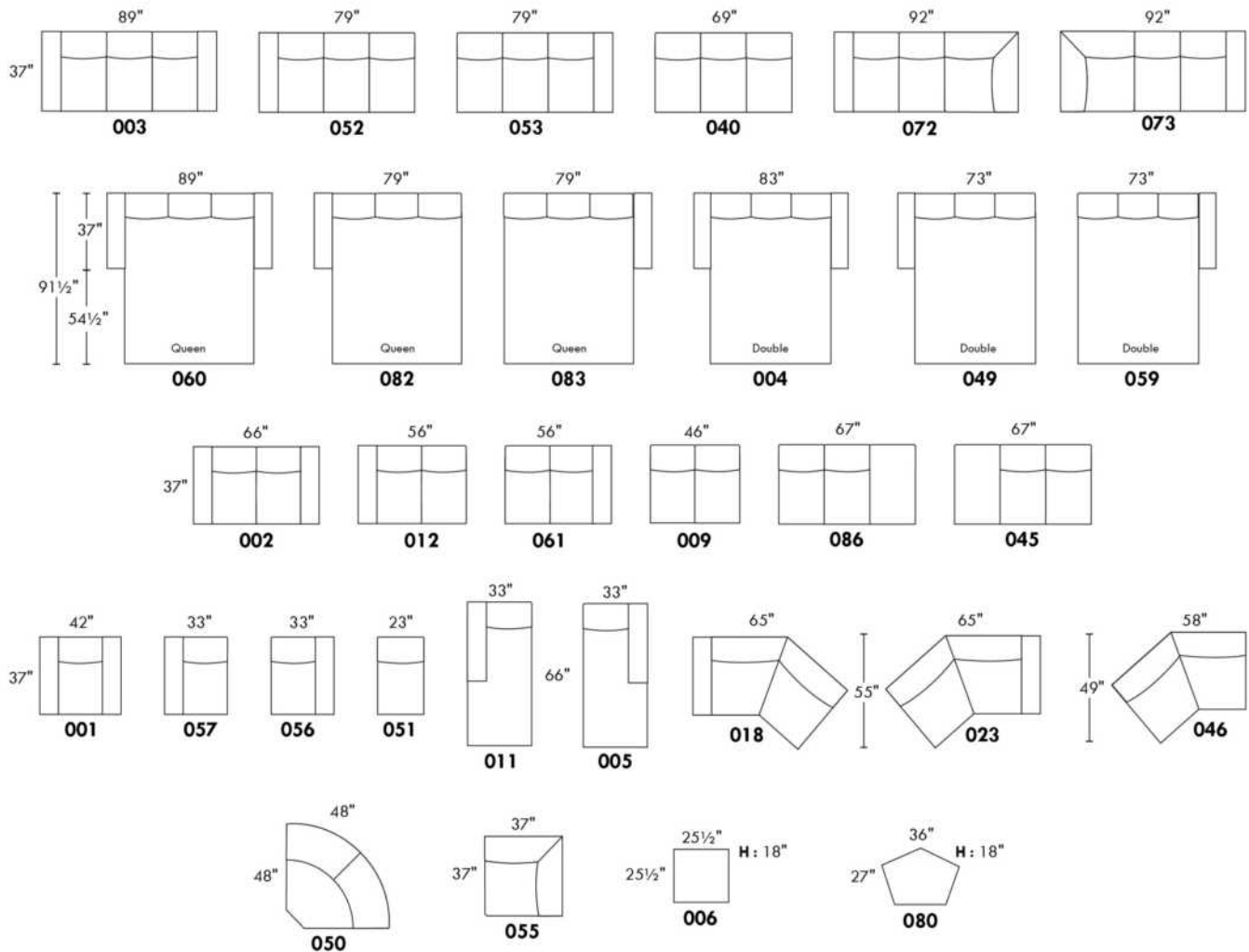

CONFIGURATIONS

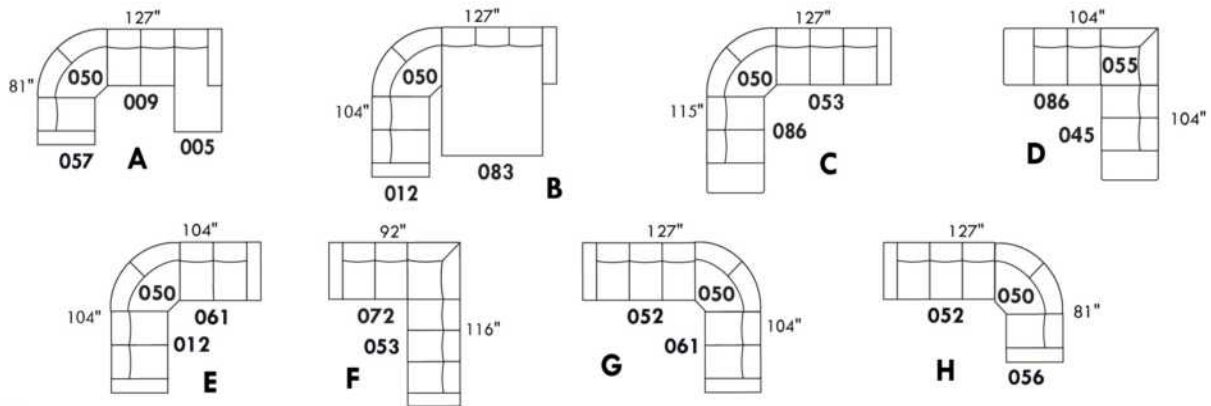

www.jaymar.ca

Toutes les dimensions indiquées sont au pouce près. Nos produits sont fabriqués à la main et des variations mineures peuvent survenir.
 All dimensions indicated are to the nearest inch. Our product is hand-made and minor variations can occur.



JAMES

Caractéristiques: Modèle avec appui-tête ajustable manuel (2 sur coin carré). Couture: En tissu petit fil & en cuir gros fil plat. Coussins de siège avec mousse mémoire.

NOTE: 2 sièges inclinables SÉPARÉS par un COIN ou une TABLE ne peuvent pas ouvrir en même temps.

OPTIONS - Fournir DESSIN de votre config:

Petit Bras 6": au même prix.

Patte sur bras LARGE : LG189 métal (noire ou chrome) ou LG103. PETIT bras: LG64 métal ou LG08 bois (spécifiez couleur).

Table #154: Spécifiez couleur du dessus de table en bois.

Fauteuils 043-163: base en bois (spécifiez couleur).

Accessoires: Ancrage \$45 ch. | Porte verre à vin & Tablette pivotante (plastique) \$45 ch. | Tablette pivotante (bois) \$75 ch. | Porte tablette \$50 ch. & Lampe DEL \$45 ch.

INCLINABLE MANUEL N/D. Le mécanisme motorisé est inclus dans le prix des items inclinables. Pour le SANS FIL (batterie) ajoutez \$200/mécanisme.

Description	L x P x H	Cuir						Tissu		
		10	20	30 Bronx Hugo Illusion Tucson Utah Vintage Wild Laredo Yukon	40 Cavallo Princess Santiago Sensation Sunset Trina Victoria	50 Bull Cassiope Dublin	60 Caress Ultrasued	A	B COM	C alta
001 FAUTEUIL	44x40x30/39	2220	2340	2460	2575	2695	2815	1745	1820	1895
002 CAUSEUSE	67x40x30/39	3165	3325	3490	3650	3815	3975	2515	2600	2690
003 SOFA	91x40x30/39	3815	3985	4150	4320	4490	4660	2995	3115	3235
005 CHAISE LONGUE BRAS DROIT	34x62x30/39	2000	2100	2200	2300	2400	2500	1565	1645	1725
009 CAUSEUSE SANS BRAS	47x40x30/39	2250	2345	2440	2535	2625	2720	1740	1845	1950
011 CHAISE LONGUE BRAS GAUCHE	34x62x30/39	2000	2100	2200	2300	2400	2500	1565	1645	1725
012 CAUSEUSE BRAS GAUCHE	57x40x30/39	2695	2815	2935	3050	3170	3290	2090	2185	2275
017 FAUTEUIL DOUBLE	51x40x30/39	2345	2470	2595	2720	2845	2970	1860	1925	1995
021 SOFA APPARTEMENT SANS BRAS	61x40x30/39	2565	2685	2800	2920	3040	3160	1975	2075	2175
040 SOFA SANS BRAS	71x40x30/39	2895	3025	3160	3290	3420	3550	2250	2370	2490
041 FAUTEUIL INCLINABLE BRAS-G	34x40x30/39	2185	2270	2360	2445	2535	2620	1845	1890	1935
042 FAUTEUIL INCLINABLE BRAS-D	34x40x30/39	2185	2270	2360	2445	2535	2620	1845	1890	1935
043 FAUTEUIL INCLINABLE BERÇANT PIVOTANT	30x34x42"	2690	2810	2925	3045	3165	3285	2240	2295	2350
044 FAUTEUIL INCLINABLE	44x40x30/39	2665	2785	2900	3020	3140	3260	2225	2285	2340
045 CAUSEUSE SANS BRAS ALLONGEE DROIT	68x40x30/39	2625	2765	2900	3040	3175	3315	2040	2140	2240
051 FAUTEUIL SANS BRAS	23,5x40x30/39	1300	1375	1450	1525	1600	1675	995	1070	1145
052 SOFA BRAS GAUCHE	81x40x30/39	3345	3510	3670	3835	3995	4160	2610	2725	2845
053 SOFA BRAS DROIT	81x40x30/39	3345	3510	3670	3835	3995	4160	2610	2725	2845
055 COIN CARRE	44x44x30/39	2335	2460	2585	2710	2835	2960	1825	1895	1965
056 FAUTEUIL BRAS DROIT	34x40x30/39	1740	1835	1925	2020	2115	2210	1360	1420	1485



JAMES

Caractéristiques: Modèle avec appui-tête ajustable manuel (2 sur coin carré). Couture: En tissu petit fil & en cuir gros fil plat. Coussins de siège avec mousse mémoire.

NOTE: 2 sièges inclinables SÉPARÉS par un COIN ou une TABLE ne peuvent pas ouvrir en même temps.

OPTIONS - Fournir DESSIN de votre config:

Petit Bras 6": au même prix.

Patte sur bras LARGE : LG189 métal (noire ou chrome) ou LG103. PETIT bras: LG64 métal ou LG08 bois (spécifiez couleur).

Table #154: Spécifiez couleur du dessus de table en bois.

Fauteuils 043-163: base en bois (spécifiez couleur).

Accessoires: Ancrage \$45 ch. | Porte verre à vin & Tablette pivotante (plastique) \$45 ch. | Tablette pivotante (bois) \$75 ch. | Porte tablette \$50 ch. & Lampe DEL \$45 ch.

INCLINABLE MANUEL N/D. Le mécanisme motorisé est inclus dans le prix des items inclinables. Pour le SANS FIL (batterie) ajoutez \$200/mécanisme.

Description	L x P x H	Cuir						Tissu		
		10	20	30 Bronx Hugo Illusion Tucson Utah Vintage Wild Laredo Yukon	40 Cavallo Princess Santiago Sensation Sunset Trina Victoria	50 Bull Cassiope Dublin	60 Caress Ultrasued	A	B COM	C alta
057 FAUTEUIL BRAS GAUCHE	34x40x30/39	1740	1835	1925	2020	2115	2210	1360	1420	1485
061 CAUSEUSE BRAS DROIT	57x40x30/39	2695	2815	2935	3050	3170	3290	2090	2185	2275
071 FAUTEUIL INCLINABLE SANS BRAS	23,5x40x30/39	1725	1810	1890	1970	2050	2135	1465	1545	1625
086 CAUSEUSE SANS BRAS ALLONGEE GAUCHE	68x40x30/39	2625	2765	2900	3040	3175	3315	2040	2140	2240
088 FAUTEUIL SANS BRAS ALLONGE GAUCHE	45x40x30/39	1675	1785	1890	1995	2100	2210	1300	1360	1415
089 FAUTEUIL SANS BRAS ALLONGE DROIT	45x40x30/39	1675	1785	1890	1995	2100	2210	1300	1360	1415
095 SOFA APPARTEMENT	81x40x30/39	3495	3665	3835	4000	4170	4340	2735	2845	2960
096 SOFA APPARTEMENT BRAS GAUCHE	71x40x30/39	3010	3140	3270	3400	3535	3665	2325	2440	2550
097 SOFA APPARTEMENT BRAS DROIT	71x40x30/39	3010	3140	3270	3400	3535	3665	2325	2440	2550
124 POUF AVEC RANGEMENT	30x22x17	885	915	945	975	1010	1040	760	770	785
154 TABLE REMBOURRÉE ANGULAIRE	7/34x32.5x19	750	785	815	845	875	910	645	665	685
163 FAUT. DBL INCL. BERCANT PIVOTANT	33 x 34 x 42	2750	2895	3040	3185	3325	3470	2245	2300	2360
165 FAUTEUIL DOUBLE INCLINABLE	51x40x30/39	2795	2920	3045	3170	3295	3420	2315	2395	2475
167 SOFA APP. SANS BRAS ALLONGE GAUCHE	82x40x30/39	2940	3100	3265	3425	3590	3750	2275	2385	2490
168 SOFA APP. SANS BRAS ALLONGE DROIT	82x40x30/39	2940	3100	3265	3425	3590	3750	2275	2385	2490
169 FAUTEUIL DOUBLE INCLINABLE BRAS GAUCHE	41x40x30/39	2295	2415	2535	2650	2770	2890	1915	1985	2050
170 FAUTEUIL DOUBLE INCLINABLE BRAS DROIT	41x40x30/39	2295	2415	2535	2650	2770	2890	1915	1985	2050
171 FAUTEUIL DOUBLE INCLINABLE SANS BRAS	30,5x40x30/39	1875	1945	2015	2085	2150	2220	1550	1635	1715
173 CHAISE LONGUE DOUBLE BRAS GAUCHE	41x62x30/39	2195	2300	2410	2515	2620	2725	1700	1800	1900
174 CHAISE LONGUE DOUBLE BRAS DROIT	41x62x30/39	2195	2300	2410	2515	2620	2725	1700	1800	1900
175 FAUTEUIL DOUBLE BRAS GAUCHE	41x40x30/39	1860	1965	2070	2175	2285	2390	1440	1525	1615



JAMES

Caractéristiques: Modèle avec appui-tête ajustable manuel (2 sur coin carré). Couture: En tissu petit fil & en cuir gros fil plat. Coussins de siège avec mousse mémoire.

NOTE: 2 sièges inclinables SÉPARÉS par un COIN ou une TABLE ne peuvent pas ouvrir en même temps.

OPTIONS - Fournir DESSIN de votre config:

Petit Bras 6": au même prix.

Patte sur bras LARGE : LG189 métal (noire ou chrome) ou LG103. PETIT bras: LG64 métal ou LG08 bois (spécifiez couleur).

Table #154: Spécifiez couleur du dessus de table en bois.

Fauteuils 043-163: base en bois (spécifiez couleur).

Accessoires: Ancrage \$45 ch. | Porte verre à vin & Tablette pivotante (plastique) \$45 ch. | Tablette pivotante (bois) \$75 ch. | Porte tablette \$50 ch. & Lampe DEL \$45 ch.

INCLINABLE MANUEL N/D. Le mécanisme motorisé est inclus dans le prix des items inclinables. Pour le SANS FIL (batterie) ajoutez \$200/mécanisme.

Description	L x P x H	Cuir						Tissu		
		10	20	30 Bronx Hugo Illusion Tucson Utah Vintage Wild Laredo Yukon	40 Cavallo Princess Santiago Sensation Sunset Trina Victoria	50 Bull Cassiope Dublin	60 Caress Ultrasued	A	B COM	C alta
176 FAUTEUIL DOUBLE BRAS DROIT	41x40x30/39	1860	1965	2070	2175	2285	2390	1440	1525	1615
177 FAUTEUIL DOUBLE SANS BRAS	30,5x40x30/39	1415	1500	1590	1675	1765	1850	1100	1175	1250
178 FAUTEUIL DOUBLE SANS BRAS ALLONGE-G	52x40x30/39	1820	1925	2035	2140	2245	2350	1415	1475	1540
179 FAUTEUIL DOUBLE SANS BRAS ALLONGE-D	52x40x30/39	1820	1925	2035	2140	2245	2350	1415	1475	1540
CONFIGURATIONS										
A CONFIG (169-170)	82X40X30/39	4590	4830	5070	5300	5540	5780	3830	3970	4100
B CONFIG (169-171-174)	113X62X30/39	6365	6660	6960	7250	7540	7835	5165	5420	5665
C CONFIG (096-055-171-170)	115X116X30/39	9515	9960	10405	10845	11290	11735	7615	7955	8280
D CONFIG (169-171-055-179)	116X96X30/39	8325	8745	9170	9585	10000	10420	6705	6990	7270
J CONFIG (041-042)	68X40X30/39	4370	4540	4720	4890	5070	5240	3690	3780	3870
K CONFIG (041-071-005)	92X62X30/39	5910	6180	6450	6715	6985	7255	4875	5080	5285
L CONFIG (012-055-071-042)	101X102X30/39	8940	9355	9770	10175	10590	11005	7225	7515	7800
M CONFIG (041-071-055-089)	102X89X30/39	7920	8325	8725	9120	9520	9925	6435	6690	6940



JAMES

LINEA 30 Collection



Conçu et fabriqué fièrement au Canada
Proudly designed and made in Canada

Nos produits sont fabriqués à la main et des variations mineures peuvent survenir

Our product is hand-made and minor variations can occur.

SPECIFICATIONS

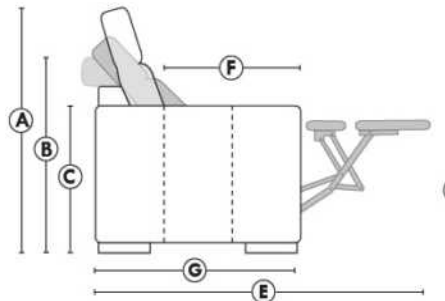

- Appui-tête levé / Headrest up
- Appui-tête baissé / Headrest down
- Complètement incliné / Fully reclined

- A** Hauteur complète 39" Total Height
- B** Hauteur appui-tête baissé 30" Height headrest down
- C** Hauteur du bras 24" Arm Height
- D** Hauteur du siège 19,5" Seat height
- E** Profondeur inclinée 63" Depth fully reclined
- F** Profondeur d'assise 20" Seat depth
- G** Profondeur appui-tête monté 37,5" Depth with headrest up

BRAS | ARMS

Option de bras:
Bras Régulier Large 10" ou Petit bras 6"

Arm option
Regular arm Large 10" or Small arm 6"

Contrôle de l'inclinaison situé à l'intérieur du bras
Recliner control located on the inside of the arm.

Option d'accessoires disponible sur le bras régulier seulement
Accessories option, available on Regular arms ONLY.

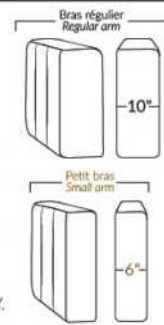

FAUTEUIL BERÇANT PIVOTANT INCLINABLE SWIVEL ROCKING MOTION CHAIR

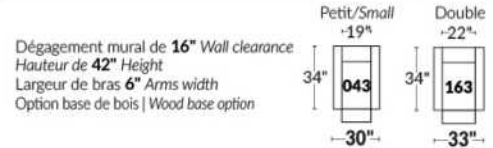

SIÈGE 23" DE LARGE | 23" SEAT WIDTH

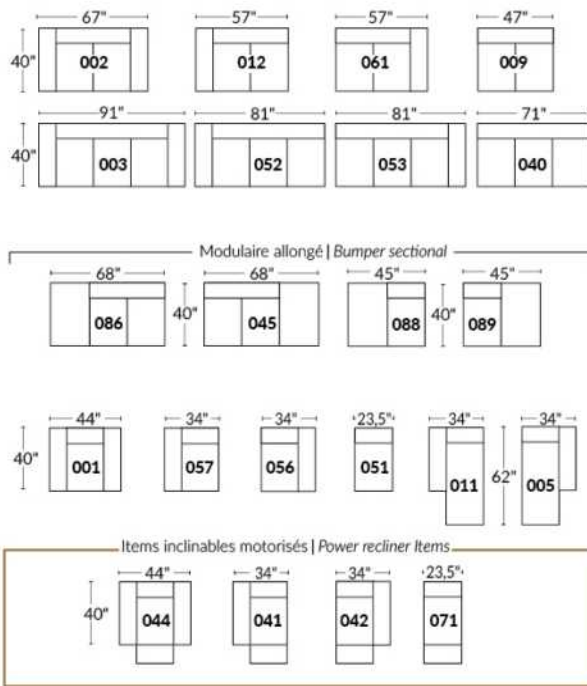

SIÈGE 30" DE LARGE | 30" SEAT WIDTH

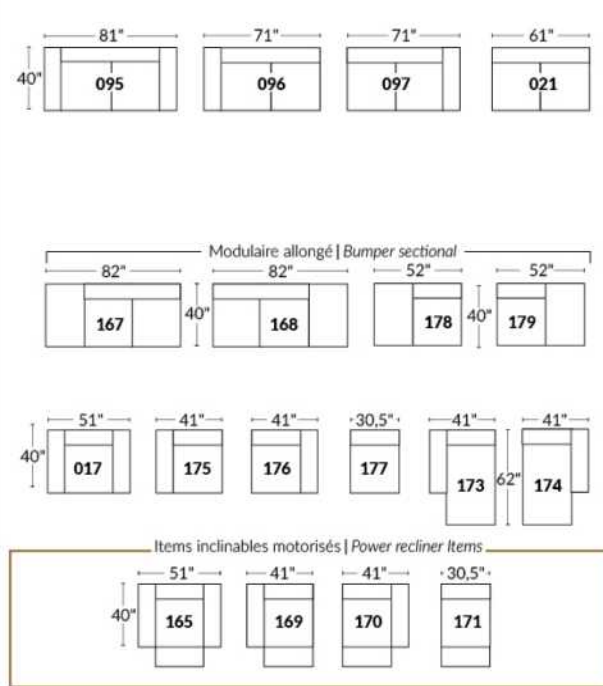

Autres | Others

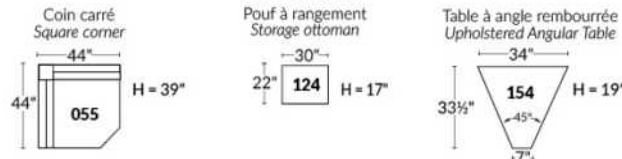

EXEMPLE 23" EXAMPLE

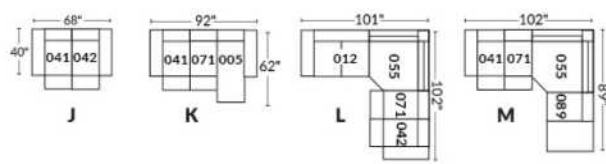

EXEMPLE 30" EXAMPLE

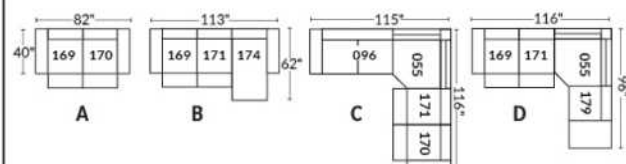

KELOWNA

Appui-tête manuel sur tous les items (fixe sur centre rond).

Fauteuil inclinable motorisé pleine jambe "à méc. *protège-mur". *Faut. 043 & 163: Dégagement mural 16".

Chaise longue inclinable motorisé: Dégagement mural 8" & avant 5".

Coussins de siège avec mousse modelée + 1" de mousse mémoire; bras avec mousse mémoire.

Couture: petit fil en tissu & gros fil plat en cuir.

Note: 2 inclinables séparés par un coin ne peuvent pas ouvrir en même temps. Aucuns inclinables à côté d'item #155.

OPTIONS

*Appui-tête motorisé: \$200 ch. *N/D sur items fixes.

*Appui-tête motorisé \$200 + Support lombaire & dos chauffant \$250= \$450 ch. (Uniquement sur items inclinable avec bras).

Bloc-batterie: \$200/mec.

Mousse: Extra ferme \$20/siège.

Insertion de bois dans le bras: Spécifiez couleur.

Choix de bras (LARGE ou PETIT de 6"): Patte sur bras LARGE: LG215 bois. Sur PETIT Bras: LG216 bois. Spécifiez couleur.

Profondeur d'assise : 20" ou *22". *Le 22" N/D sur faut. 043 & 163.

Faut. 043-163: avec base en bois (spécifiez couleur).

Item 327 Tablette en merisier pour bras LARGE uniquement: Spécifiez couleur.

CINÉMA MAISON - Détails accessoires & config.: Voir page Cinéma maison en annexe.

Ancrage pour accessoires: \$45 ch.

Porte-Gobelets: En métal: \$50 ch. | Illuminé: \$50 ch. | *Illuminé avec contrôle (1 ou 2 moteurs): \$70 ch.

*Lumière DEL sous le siège : \$35

Description	L x P x H	Cuir						Tissu		
		10	20	30 Bronx Hugo Illusion Tucson Utah Vintage Wild Laredo Yukon	40 Cavallo Princess Santiago Sensation Sunset Trina Victoria	50 Bull Cassiope Dublin	60 Caress Ultrasued	A	B COM	C alta
001 FAUTEUIL	44x40x33/40	2365	2475	2590	2700	2815	2925	1920	1975	2035
002 CAUSEUSE	67x40x33/40	3375	3520	3665	3810	3950	4095	2720	2815	2910
003 SOFA	91x40x33/40	4085	4270	4460	4645	4835	5020	3285	3395	3510
005 CHAISE LONGUE BRAS DROIT	34x62x33/40	2210	2290	2370	2450	2535	2615	1765	1840	1915
009 CAUSEUSE SANS BRAS	47x40x33/40	2370	2460	2545	2635	2720	2810	1865	1965	2065
011 CHAISE LONGUE BRAS GAUCHE	34x62x33/40	2210	2290	2370	2450	2535	2615	1765	1840	1915
012 CAUSEUSE BRAS GAUCHE	57x40x33/40	2900	3025	3150	3275	3400	3525	2315	2410	2500
017 FAUTEUIL DOUBLE	51x40x33/40	2475	2600	2725	2850	2975	3100	2000	2075	2150
021 SOFA APPARTEMENT SANS BRAS	61x40x33/40	2675	2800	2925	3050	3175	3300	2090	2195	2300
040 SOFA SANS BRAS	71x40x33/40	3065	3210	3350	3495	3640	3785	2440	2550	2665
041 FAUTEUIL INCLINABLE BRAS-G	34x40x33/40	2360	2450	2545	2640	2735	2825	2010	2050	2095
042 FAUTEUIL INCLINABLE BRAS-D	34x40x33/40	2360	2450	2545	2640	2735	2825	2010	2050	2095
043 FAUTEUIL INCLINABLE BERÇANT PIVOTANT	30x34x42	2795	2935	3070	3210	3345	3485	2345	2400	2460
044 FAUTEUIL INCLINABLE	44x40x33/40	2845	2960	3070	3185	3295	3410	2400	2465	2525
045 CAUSEUSE SANS BRAS ALLONGEE DROIT	68x40x33/40	2810	2925	3045	3165	3285	3400	2235	2315	2395
050 CENTRE ROND	49x49x33	2060	2185	2310	2435	2560	2685	1515	1590	1665

KELOWNA

Appui-tête manuel sur tous les items (fixe sur centre rond).

Fauteuil inclinable motorisé pleine jambe "à mec. *protège-mur". *Faut. 043 & 163: Dégagement mural 16".

Chaise longue inclinable motorisé: Dégagement mural 8" & avant 5".

Coussins de siège avec mousse modelée + 1" de mousse mémoire; bras avec mousse mémoire.

Couture: petit fil en tissu & gros fil plat en cuir.

Note: 2 inclinables séparés par un coin ne peuvent pas ouvrir en même temps. Aucuns inclinables à côté d'item #155.

OPTIONS

*Appui-tête motorisé: \$200 ch. *N/D sur items fixes.

*Appui-tête motorisé \$200 + Support lombaire & dos chauffant \$250= \$450 ch. (Uniquement sur items inclinable avec bras).

Bloc-batterie: \$200/mec.

Mousse: Extra ferme \$20/siège.

Insertion de bois dans le bras: Spécifiez couleur.

Choix de bras (LARGE ou PETIT de 6"): Patte sur bras LARGE: LG215 bois. Sur PETIT Bras: LG216 bois. Spécifiez couleur.

Profondeur d'assise : 20" ou *22". *Le 22" N/D sur faut. 043 & 163.

Faut. 043-163: avec base en bois (spécifiez couleur).

Item 327 Tablette en merisier pour bras LARGE uniquement: Spécifiez couleur.

CINÉMA MAISON - Détails accessoires & config.: Voir page Cinéma maison en annexe.

Ancrage pour accessoires: \$45 ch.

Porte-Gobelets: En métal: \$50 ch. | Illuminé: \$50 ch. | *Illuminé avec contrôle (1 ou 2 moteurs): \$70 ch.

*Lumière DEL sous le siège : \$35

Description	L x P x H	Cuir						Tissu		
		10	20	30 Bronx Hugo Illusion Tucson Utah Vintage Wild Laredo Yukon	40 Cavallo Princess Santiago Sensation Sunset Trina Victoria	50 Bull Cassiope Dublin	60 Caress Ultrasued	A	B COM	C alta
051 FAUTEUIL SANS BRAS	23,5x40x33/40	1360	1420	1485	1545	1610	1670	1060	1125	1195
052 SOFA BRAS GAUCHE	81x40x33/40	3590	3760	3925	4095	4265	4435	2865	2985	3100
053 SOFA BRAS DROIT	81x40x33/40	3590	3760	3925	4095	4265	4435	2865	2985	3100
055 COIN CARRE	44x44x33/40	2395	2515	2635	2750	2870	2990	1890	1960	2025
056 FAUTEUIL BRAS DROIT	34x40x33/40	1890	1970	2050	2135	2215	2295	1500	1575	1650
057 FAUTEUIL BRAS GAUCHE	34x40x33/40	1890	1970	2050	2135	2215	2295	1500	1575	1650
061 CAUSEUSE BRAS DROIT	57x40x33/40	2900	3025	3150	3275	3400	3525	2315	2410	2500
071 FAUTEUIL INCLINABLE SANS BRAS	23,5x40x33/40	1840	1910	1975	2045	2115	2185	1565	1640	1715
086 CAUSEUSE SANS BRAS ALLONGEE GAUCHE	68x40x33/40	2810	2925	3045	3165	3285	3400	2235	2315	2395
088 FAUTEUIL SANS BRAS ALLONGE GAUCHE	45x40x33/40	1800	1920	2040	2160	2275	2395	1415	1460	1500
089 FAUTEUIL SANS BRAS ALLONGE DROIT	45x40x33/40	1800	1920	2040	2160	2275	2395	1415	1460	1500
095 SOFA APPARTEMENT	81x40x33/40	3675	3860	4040	4220	4400	4585	2940	3060	3175
096 SOFA APPARTEMENT BRAS GAUCHE	71x40x33/40	3215	3350	3490	3625	3765	3900	2525	2640	2750
097 SOFA APPARTEMENT BRAS DROIT	71x40x33/40	3215	3350	3490	3625	3765	3900	2525	2640	2750
124 POUF AVEC RANGEMENT	30x22x17	935	960	985	1010	1035	1060	815	840	865
138 BRAS CENTRE	10x36x24.5	520	565	610	650	695	740	440	460	475

KELOWNA

Appui-tête manuel sur tous les items (fixe sur centre rond).

Fauteuil inclinable motorisé pleine jambe "à mec. *protège-mur". *Faut. 043 & 163: Dégagement mural 16".

Chaise longue inclinable motorisé: Dégagement mural 8" & avant 5".

Coussins de siège avec mousse modelée + 1" de mousse mémoire; bras avec mousse mémoire.

Couture: petit fil en tissu & gros fil plat en cuir.

Note: 2 inclinables séparés par un coin ne peuvent pas ouvrir en même temps. Aucuns inclinables à côté d'item #155.

OPTIONS

*Appui-tête motorisé: \$200 ch. *N/D sur items fixes.

*Appui-tête motorisé \$200 + Support lombaire & dos chauffant \$250= \$450 ch. (Uniquement sur items inclinable avec bras).

Bloc-batterie: \$200/mec.

Mousse: Extra ferme \$20/siège.

Insertion de bois dans le bras: Spécifiez couleur.

Choix de bras (LARGE ou PETIT de 6"): Patte sur bras LARGE: LG215 bois. Sur PETIT Bras: LG216 bois. Spécifiez couleur.

Profondeur d'assise : 20" ou *22". *Le 22" N/D sur faut. 043 & 163.

Faut. 043-163: avec base en bois (spécifiez couleur).

Item 327 Tablette en merisier pour bras LARGE uniquement: Spécifiez couleur.

CINÉMA MAISON - Détails accessoires & config.: Voir page Cinéma maison en annexe.

Ancrage pour accessoires: \$45 ch.

Porte-Gobelets: En métal: \$50 ch. | Illuminé: \$50 ch. | *Illuminé avec contrôle (1 ou 2 moteurs): \$70 ch.

*Lumière DEL sous le siège : \$35

Description	L x P x H	Cuir						Tissu		
		10	20	30 Bronx Hugo Illusion Tucson Utah Vintage Wild Laredo Yukon	40 Cavallo Princess Santiago Sensation Sunset Trina Victoria	50 Bull Cassiope Dublin	60 Caress Ultrasued	A	B COM	C alta
155 PETIT COIN CARRE	40x40x33/40	2395	2515	2635	2750	2870	2990	1890	1960	2025
159 RANGEMENT À ANGLE	11/27x36x24.5	935	970	1010	1045	1085	1120	735	750	770
160 RANGEMENT DROIT	11x36x24.5	900	935	965	995	1025	1060	690	715	740
163 FAUT. DBL INCL. BERCANT PIVOTANT	33x34x42	2865	3015	3165	3315	3465	3615	2350	2415	2475
165 FAUTEUIL DOUBLE INCLINABLE	51x40x33/40	2970	3095	3220	3345	3470	3595	2500	2585	2665
167 SOFA APP. SANS BRAS ALLONGE GAUCHE	82x40x33/40	3115	3275	3440	3600	3765	3925	2450	2560	2665
168 SOFA APP. SANS BRAS ALLONGE DROIT	82x40x33/40	3115	3275	3440	3600	3765	3925	2450	2560	2665
169 FAUTEUIL DOUBLE INCLINABLE BRAS GAUCHE	41x40x33/40	2490	2590	2690	2790	2890	2990	2090	2190	2290
170 FAUTEUIL DOUBLE INCLINABLE BRAS DROIT	41x40x33/40	2490	2590	2690	2790	2890	2990	2090	2190	2290
171 FAUTEUIL DOUBLE INCLINABLE SANS BRAS	30,5x40x33/40	1970	2035	2095	2160	2220	2285	1650	1725	1800
173 CHAISE LONGUE DOUBLE BRAS GAUCHE	41x62x33/40	2395	2510	2620	2735	2845	2960	1920	2020	2120
174 CHAISE LONGUE DOUBLE BRAS DROIT	41x62x33/40	2395	2510	2620	2735	2845	2960	1920	2020	2120
175 FAUTEUIL DOUBLE BRAS GAUCHE	41x40x33/40	1990	2100	2215	2325	2440	2550	1610	1690	1770
176 FAUTEUIL DOUBLE BRAS DROIT	41x40x33/40	1990	2100	2215	2325	2440	2550	1610	1690	1770
177 FAUTEUIL DOUBLE SANS BRAS	30,5x40x33/40	1485	1565	1645	1725	1810	1890	1145	1215	1285
178 FAUTEUIL DOUBLE SANS BRAS ALLONGE-G	52x40x33/40	1935	2035	2135	2235	2335	2435	1540	1615	1690

KELOWNA

Appui-tête manuel sur tous les items (fixe sur centre rond).

Fauteuil inclinable motorisé pleine jambe "à méc. *protège-mur". *Faut. 043 & 163: Dégagement mural 16".

Chaise longue inclinable motorisé: Dégagement mural 8" & avant 5".

Coussins de siège avec mousse modelée + 1" de mousse mémoire; bras avec mousse mémoire.

Couture: petit fil en tissu & gros fil plat en cuir.

Note: 2 inclinables séparés par un coin ne peuvent pas ouvrir en même temps. Aucuns inclinables à côté d'item #155.

OPTIONS

*Appui-tête motorisé: \$200 ch. *N/D sur items fixes.

*Appui-tête motorisé \$200 + Support lombaire & dos chauffant \$250= \$450 ch. (Uniquement sur items inclinable avec bras).

Bloc-batterie: \$200/mec.

Mousse: Extra ferme \$20/siège.

Insertion de bois dans le bras: Spécifiez couleur.

Choix de bras (LARGE ou PETIT de 6"): Patte sur bras LARGE: LG215 bois. Sur PETIT Bras: LG216 bois. Spécifiez couleur.

Profondeur d'assise : 20" ou *22". *Le 22" N/D sur faut. 043 & 163.

Faut. 043-163: avec base en bois (spécifiez couleur).

Item 327 Tablette en merisier pour bras LARGE uniquement: Spécifiez couleur.

CINÉMA MAISON - Détails accessoires & config.: Voir page Cinéma maison en annexe.

Ancrage pour accessoires: \$45 ch.

Porte-Gobelets: En métal: \$50 ch. | Illuminé: \$50 ch. | *Illuminé avec contrôle (1 ou 2 moteurs): \$70 ch.

*Lumière DEL sous le siège : \$35

Description	L x P x H	Cuir						Tissu		
		10	20	30 Bronx Hugo Illusion Tucson Utah Vintage Wild Laredo Yukon	40 Cavallo Princess Santiago Sensation Sunset Trina Victoria	50 Bull Cassiope Dublin	60 Caress Ultrasued	A	B COM	C alta
179 FAUTEUIL DOUBLE SANS BRAS ALLONGE-D	52x40x33/40	1935	2035	2135	2235	2335	2435	1540	1615	1690
186 CAUS. SANS BRAS ALLONGEE RANGEMENT-G	68x40x33/40	3025	3125	3225	3325	3425	3525	2440	2520	2600
187 CAUS. SANS BRAS ALLONGEE RANGEMENT-D	68x40x33/40	3025	3125	3225	3325	3425	3525	2440	2520	2600
188 FAUT. SANS BRAS ALLONGE RANGEMENT-G	45x40x33/40	2000	2115	2225	2340	2450	2565	1620	1665	1710
189 FAUT. SANS BRAS ALLONGE RANGEMENT-D	45x40x33/40	2000	2115	2225	2340	2450	2565	1620	1665	1710
190 PETIT RANGEMENT À ANGLE	11/21x36x24.5	900	935	965	995	1025	1060	690	715	740
221 FAUT. DBL SANS BRAS ALLONGE RANGEMENT-G	52x40x33/40	2135	2240	2345	2450	2560	2665	1740	1815	1890
222 FAUT. DBL SANS BRAS ALLONGE RANGEMENT-D	52x40x33/40	2135	2240	2345	2450	2560	2665	1740	1815	1890
223 SOFA APP SANS BRAS ALLONGE RANGEMENT-G	82x40x33/40	3320	3485	3645	3810	3970	4135	2650	2770	2890
224 SOFA APP SANS BRAS ALLONGE RANGEMENT-D	82x40x33/40	3320	3485	3645	3810	3970	4135	2650	2770	2890
236 CHAISE LONGUE INCLINABLE BRAS GAUCHE	34x62x33/40	2700	2785	2865	2945	3025	3110	2275	2350	2425
237 CHAISE LONGUE INCLINABLE BRAS DROIT	34x62x33/40	2700	2785	2865	2945	3025	3110	2275	2350	2425
238 CHAISE LONGUE DBL INCLINABLE BRAS-G	41x62x33/40	2895	3010	3120	3235	3345	3460	2425	2525	2625
239 CHAISE LONGUE DBL INCLINABLE BRAS-D	41x62x33/40	2895	3010	3120	3235	3345	3460	2425	2525	2625
327 TABLETTE DE MERISIER AMOVIBLE POUR BRAS	11 1/2 x 10 x 4	160	160	160	160	160	160	160	160	160
V51 PORTE VERRE A VIN	3.5 x 5.5 x 6.5	45	45	45	45	45	45	45	45	45

KELOWNA

Appui-tête manuel sur tous les items (fixe sur centre rond).

Fauteuil inclinable motorisé pleine jambe "à mec. *protège-mur". *Faut. 043 & 163: Dégagement mural 16".

Chaise longue inclinable motorisé: Dégagement mural 8" & avant 5".

Coussins de siège avec mousse modelée + 1" de mousse mémoire; bras avec mousse mémoire.

Couture: petit fil en tissu & gros fil plat en cuir.

Note: 2 inclinables séparés par un coin ne peuvent pas ouvrir en même temps. Aucuns inclinables à côté d'item #155.

OPTIONS

*Appui-tête motorisé: \$200 ch. *N/D sur items fixes.

*Appui-tête motorisé \$200 + Support lombaire & dos chauffant \$250= \$450 ch. (Uniquement sur items inclinable avec bras).

Bloc-batterie: \$200/mec.

Mousse: Extra ferme \$20/siège.

Insertion de bois dans le bras: Spécifiez couleur.

Choix de bras (LARGE ou PETIT de 6"): Patte sur bras LARGE: LG215 bois. Sur PETIT Bras: LG216 bois. Spécifiez couleur.

Profondeur d'assise : 20" ou *22". *Le 22" N/D sur faut. 043 & 163.

Faut. 043-163: avec base en bois (spécifiez couleur).

Item 327 Tablette en merisier pour bras LARGE uniquement: Spécifiez couleur.

CINÉMA MAISON - Détails accessoires & config.: Voir page Cinéma maison en annexe.

Ancrage pour accessoires: \$45 ch.

Porte-Gobelets: En métal: \$50 ch. | Illuminé: \$50 ch. | *Illuminé avec contrôle (1 ou 2 moteurs): \$70 ch.

*Lumière DEL sous le siège : \$35

Description	L x P x H	Cuir						Tissu		
		10	20	30 Bronx Hugo Illusion Tucson Utah Vintage Wild Laredo Yukon	40 Cavallo Princess Santiago Sensation Sunset Trina Victoria	50 Bull Cassiope Dublin	60 Caress Ultrasued	A	B COM	C alta
V52 TABLETTE PIVOTANTE EN PLASTIQUE	13 3/8 x 9 5/8	45	45	45	45	45	45	45	45	45
V53 TABLETTE PIVOTANTE EN BOIS	19 x 10	75	75	75	75	75	75	75	75	75
V54 PORTE TABLETTE	4.5 x 8 x 10	50	50	50	50	50	50	50	50	50
V55 LAMPE DEL	1.5x5x14 plié/bent	45	45	45	45	45	45	45	45	45
CONFIGURATIONS										
_A CONFIG (169-170)	82X40X40	4980	5180	5380	5580	5780	5980	4180	4380	4580
_B CONFIG (169-171-174)	113X62X40	6855	7135	7405	7685	7955	8235	5660	5935	6210
_C CONFIG (096-055-171-170)	115X115X40	10070	10490	10910	11325	11745	12165	8155	8515	8865
_D CONFIG (169-171-055-179)	115X96X40	8790	9175	9555	9935	10315	10700	7170	7490	7805
_J CONFIG (041-042)	68X40X40	4720	4900	5090	5280	5470	5650	4020	4100	4190
_K CONFIG (041-071-005)	92X62X40	6410	6650	6890	7135	7385	7625	5340	5530	5725
_L CONFIG (012-055-071-042)	102X102X40	9495	9900	10305	10710	11120	11525	7780	8060	8335
_M CONFIG (041-071-055-089)	102X89X40	8395	8795	9195	9595	9995	10395	6880	7110	7335



KELOWNA

OPTIMA
Collection

Jaymar

Conçu et fabriqué fièrement au Canada
Proudly designed and made in Canada

Nos produits sont fabriqués à la main et des variations mineures peuvent survenir

Our product is hand-made and minor variations can occur.

SPECIFICATIONS

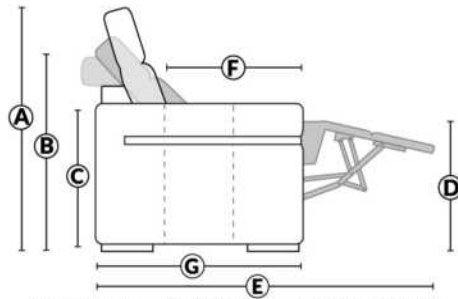

- Appui-tête levé Headrest up
- Appui-tête baissé Headrest down
- Complètement incliné Fully reclined

- A** Hauteur complète 40" Total Height
- B** Hauteur appui-tête baissé 33" Height headrest down
- C** Hauteur du bras 24,5" Arm Height
- D** Hauteur du siège 19,5" Seat height
- E** Profondeur inclinée 65" Depth fully reclined
- F** Profondeur d'assise 20"ou/ou 22" Seat depth
- G** Profondeur appui-tête monté 37,5" Depth with headrest up

BRAS | ARMS

Option de bras:
Bras Régulier Large 10" ou Petit bras 6"

Arm option
Regular arm Large 10" or Small arm 6"

Contrôle de l'inclinaison situé à l'intérieur du bras
Recliner control located on the inside of the arm.

Option d'accessoires disponible sur le bras régulier seulement
Accessories option, available on Regular arms ONLY.

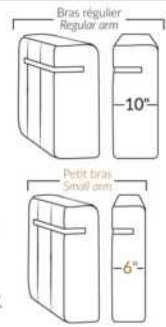

FAUTEUIL BERÇANT PIVOTANT INCLINABLE SWIVEL ROCKING MOTION CHAIR

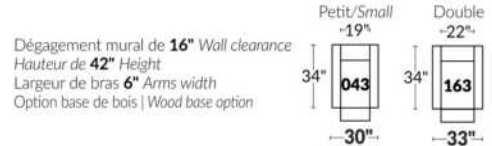

SIÈGE 23" DE LARGE | 23" SEAT WIDTH

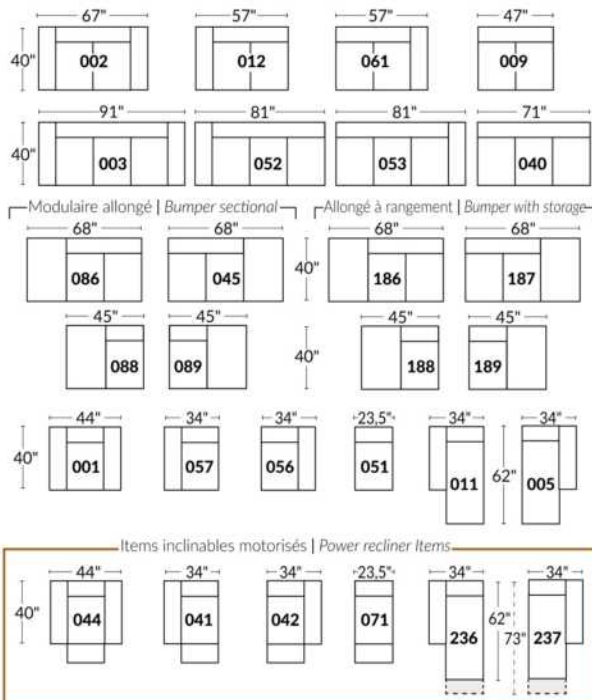

SIÈGE 30" DE LARGE | 30" SEAT WIDTH

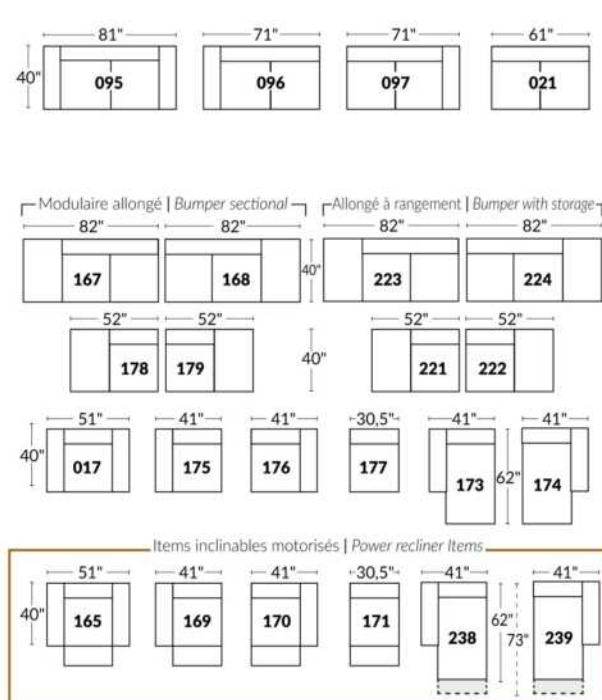

Autres | Others

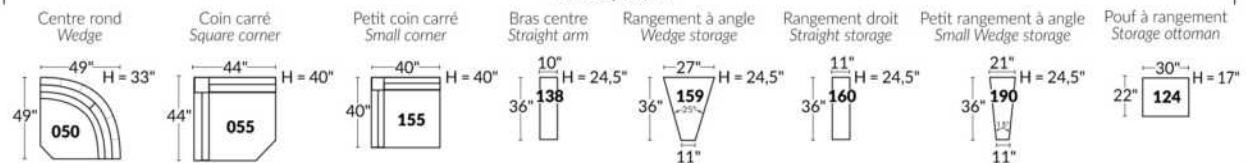

EXEMPLE 23" EXAMPLE

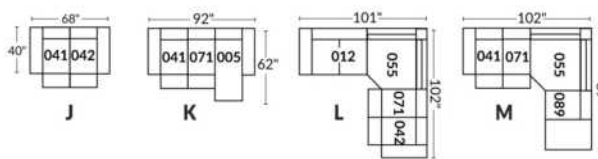

EXEMPLE 30" EXAMPLE

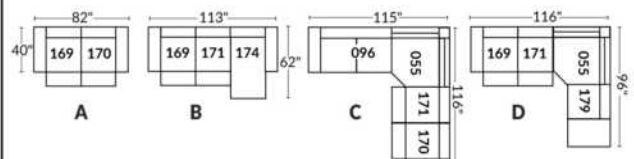

*Disponibles sur certains modèles et SEULEMENT sur le BRAS LARGE.

OPTIONS PORTE-GOBELETS

MÉTAL



Argent



Noir mat



Brun

ILLUMINÉ

1.



Porte-gobelet illuminé

2.



Porte-gobelet illuminé avec contrôle de l'inclinable, port USB & lumière DEL sous le siège

3.



Porte-gobelet illuminé avec contrôle double moteur, port USB & lumière DEL sous le siège

Nos porte-gobelets illuminés à un ou deux contrôles sont compatibles avec les lumières DEL sous le siège. Vous pouvez contrôler la lumière sur le porte-gobelet. Le porte-gobelet à 2 moteurs possède un contrôle remise à zéro (maison) pour remettre votre inclinable à la position de départ.

Lumière DEL sous le siège (en option)

Disponible seulement dans les configurations avec un minimum de 1 porte-gobelet illuminé à moteur qui contrôle l'ouverture et la fermeture de la lumière.

Pour les prix des options, voir la section description du modèle Optima.

Veuillez nous fournir un dessin de votre configuration qui indique le type de porte-gobelet et le positionnement.

Porte-gobelets avec contrôle

Il faut spécifier la position de ceux-ci; bras droit ou bras gauche et quel inclinable ils vont contrôler. Si vous avez une rangée de fauteuils avec plusieurs porte-gobelets, le contrôle sera par défaut sur le bras gauche et sur le droit pour le dernier bras extérieur.

EXEMPLE A

041-169 : Contrôleur et porte-gobelet à gauche
071-171 : boutons tactiles sur le côté du siège
042-170 : Contrôleur et porte-gobelet à droite

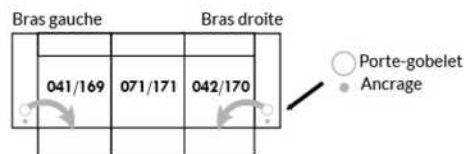

EXEMPLE B

071-171 : Ces deux items peuvent être connectés à un porte-gobelet intelligent qui pourra contrôler l'inclinable.
Il faut alors utiliser un de ces items: 138,159, 160 et 190

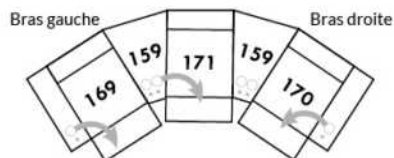

Informations sur les appui-têtes et boutons de contrôles des inclinables

AVEC porte-gobelet illuminés

Si vous prenez un item **stationnaire**, vous aurez par défaut le porte-gobelet N°1.
Si vous prenez un **appui-tête manuel**, vous aurez le porte-gobelet N°2.
Si vous prenez un **appui-tête électrique**, vous aurez par défaut le porte-gobelet N°3.

SANS porte-gobelet et avec un inclinable

Si vous prenez un item inclinable et un **appui-tête manuel**, il y aura un contrôle à boutons tactiles.
Si vous prenez un item inclinable avec un **appui-tête électrique**, vous aurez un contrôleur à bouton poussoir double avec prise USB.
Si c'est un **item sans bras** (071-171) il y aura alors les boutons tactiles.



Boutons tactiles



Boutons poussoirs

*Disponibles sur certains modèles et SEULEMENT sur le BRAS LARGE.

OPTIONS ACCESSOIRES



Pour les prix des ancrages, voir la section description du modèle Optima et pour les accessoires vous référer à la fin de la liste de prix.

Items 138-159-160-190 et bras large

Option ancrage et porte-gobelet *Non disponible sur les petits bras*.

Veuillez spécifier sur quel bras vous voulez avoir les ancrages et les porte-gobelets.

NB: Item 138- 159-160-190 sont non finis sur les côtés, doivent être utilisés entre 2 sièges. Chaque item à rangement possède 2 prises USB et une prise électrique à l'intérieur du rangement.

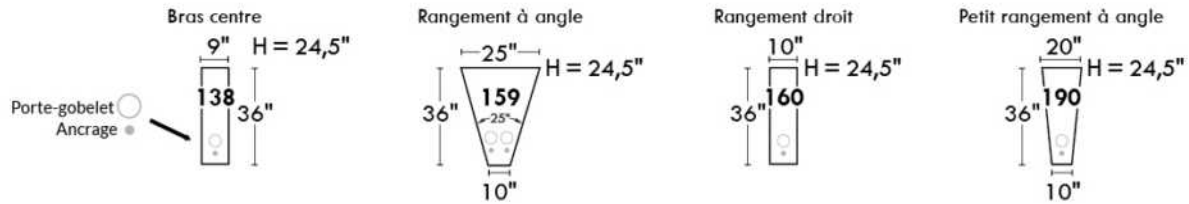

SUGGESTIONS DE CONFIGURATIONS

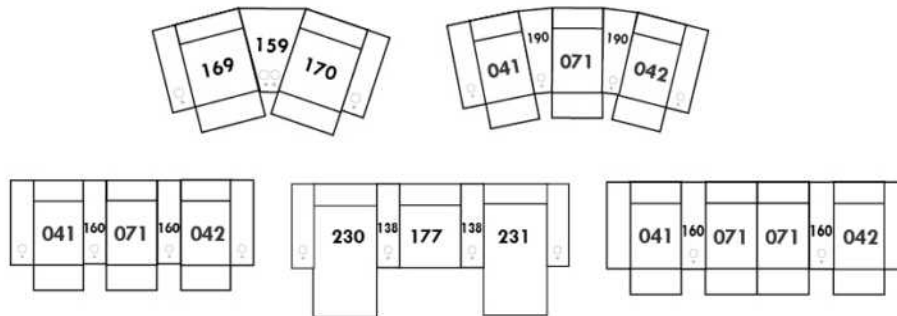

L'OFFICIEL

CARACTÉRISTIQUES:

- La collection Fashion offre un confort inégalé. Chaque module est garni d'un mélange de plume 100% CANADIENNE.
- Les enveloppes 100% coton sont compartimentées afin de maintenir également les plumes dans les coussins tout en minimisant l'échappement de plumes.
- Les meubles sont finis sur chaque côté pour être disposés ensemble ou séparés.
- Chaque item est doté d'un système d'attache discret qui peut se pivoter sous le mobilier.

Items #256 Grand ottoman carré & #257 Table rembourrée carrée peuvent être utilisés comme un coin carré.

COUSSINS DE DOS

Les coussins de dos (grand & petit) sont inclus dans les items identifiés. (Voir croquis)

Vous devez choisir le style de coussins de dos soit: FASHION I (pleine largeur) ou FASHION II (coussin carré).

N.b.: Vous ne pouvez pas combiner un Fashion I & II à l'intérieur du même item.

Ex: Vous pouvez prendre un Fashion I pour un fauteuil 001 et un Fashion II pour un coin carré 055.

Spécifiez sur votre COMMANDE :

Pour chaque item, spécifier le style (I ou II) des coussins.

Il faut également spécifier le recouvrement de la base ainsi que chacun des coussins.

Ex.: item 095 base, recouvrement #1. Coussins: Fashion II 833 : recouvrement #2 et 834: recouvrement #3.

Patte: LG203 métal (chrome ou noire) spécifier couleur.

Tables rembourrées items 077, 257 & 258: Spécifier couleur du dessus de table en bois.

Coussins en EXTRA: Spécifier le: code, recouvrement, couleur & quantité.

Description	L x P x H	Cuir						Tissu		
		10	20	30 Bronx Hugo Illusion Tucson Utah Vintage Wild Laredo Yukon	40 Cavallo Princess Santiago Sensation Sunset Trina Victoria	50 Bull Cassiope Dublin	60 Caress Ultrasued	A	B COM	C alta
006 POUF	36x30x18							695	720	745
017 FAUTEUIL DOUBLE	57x44x30/35							1425	1490	1550
021 SOFA APPARTEMENT SANS BRAS	71x44x30/35							1865	1960	2050
055 COIN CARRE	52x52x30/35							1645	1710	1770
077 TABLE REMBOURREE	36x44x16							960	990	1020
095 SOFA APPARTEMENT	93x44x30/35							2095	2195	2295
096 SOFA APPARTEMENT BRAS GAUCHE	82x44x30/35							1970	2085	2195
097 SOFA APPARTEMENT BRAS DROIT	82x44x30/35							1970	2085	2195
115 GRAND OTTOMAN	36x44x18							835	875	920
173 CHAISE LONGUE DOUBLE BRAS GAUCHE	41x78x30/35							1760	1825	1895
174 CHAISE LONGUE DOUBLE BRAS DROIT	41x78x30/35							1760	1825	1895
175 FAUTEUIL DOUBLE BRAS GAUCHE	46x44x30/35							1315	1375	1440
176 FAUTEUIL DOUBLE BRAS DROIT	46x44x30/35							1315	1375	1440
177 FAUTEUIL DOUBLE SANS BRAS	36x44x30/35							1210	1245	1285
178 FAUTEUIL DOUBLE SANS BRAS ALLONGE-G	60x44x30/35							1575	1635	1690

L'OFFICIEL

CARACTÉRISTIQUES:

- La collection Fashion offre un confort inégalé. Chaque module est garni d'un mélange de plume 100% CANADIENNE.
- Les enveloppes 100% coton sont compartimentées afin de maintenir également les plumes dans les coussins tout en minimisant l'échappement de plumes.
- Les meubles sont finis sur chaque côté pour être disposés ensemble ou séparés.
- Chaque item est doté d'un système d'attache discret qui peut se pivoter sous le mobilier.

Items #256 Grand ottoman carré & #257 Table rembourrée carrée peuvent être utilisés comme un coin carré.

COUSSINS DE DOS

Les coussins de dos (grand & petit) sont inclus dans les items identifiés. (Voir croquis)

Vous devez choisir le style de coussins de dos soit: FASHION I (pleine largeur) ou FASHION II (coussin carré).

N.b.: Vous ne pouvez pas combiner un Fashion I & II à l'intérieur du même item.

Ex: Vous pouvez prendre un Fashion I pour un fauteuil 001 et un Fashion II pour un coin carré 055.

Spécifiez sur votre COMMANDE :

Pour chaque item, spécifier le style (I ou II) des coussins.

Il faut également spécifier le recouvrement de la base ainsi que chacun des coussins.

Ex.: item 095 base, recouvrement #1. Coussins: Fashion II 833 : recouvrement #2 et 834: recouvrement #3.

Patte: LG203 métal (chrome ou noire) spécifier couleur.

Tables rembourrées items 077, 257 & 258: Spécifier couleur du dessus de table en bois.

Coussins en EXTRA: Spécifier le: code, recouvrement, couleur & quantité.

Description	L x P x H	Cuir						Tissu		
		10	20	30	40	50	60	A	B	C
				Bronx Hugo Illusion Tucson Utah Vintage Wild Laredo Yukon	Cavallo Princess Santiago Sensation Sunset Trina Victoria	Bull Cassiope Dublin	Caress Ultrasued		COM	alta
179 FAUTEUIL DOUBLE SANS BRAS ALLONGE-D	60x44x30/35							1575	1635	1690
256 GRAND OTTOMAN CARRE	44x44x18							1015	1050	1090
257 TABLE REMBOURREE CARRE	44x44x16							1225	1265	1300
258 PETITE TABLE REMBOUREE	15x44x16							640	660	675
831 F I: GRAND COUSSIN DE DOS 34X19	34x7x19							115	115	115
832 F I: PETIT COUSSIN DE DOS 24X10	24x6x10							90	90	90
833 F II: GRAND COUSSIN DE DOS 26X19	26x7x19							115	115	115
834 F II: PETIT COUSSIN DE DOS 16X16	16x6x16							90	90	90
CONFIGURATIONS										
A CONFIG (173-097) + (006)	123X78X30/35							4425	4630	4835
B CONFIG (096-055-176) + (077)	98X134X30/35							5890	6160	6425
C CONFIG (175-115-055-097)	134X134X30/35							5765	6045	6325
D CONFIG (173-177-055-097)	129X134X30/35							6585	6865	7145

FASHION COLLECTION

FASHION I

COUSSINS PLEINE LARGEUR
 FULL BACK CUSHIONS

831 34 x 7 x 19
 832 24 x 6 x 10



FASHION II

COUSSINS CARRÉS - DOS APPARENT
 SQUARE CUSHIONS - VISIBLE BACK

833 26 x 7 x 19
 834 16 x 6 x 16

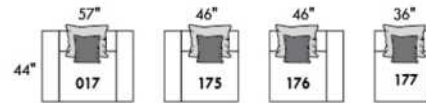
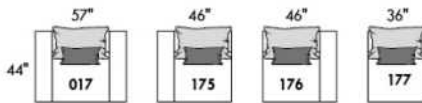
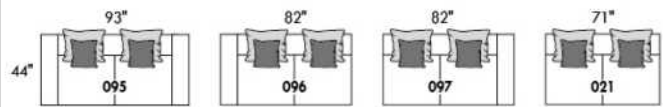
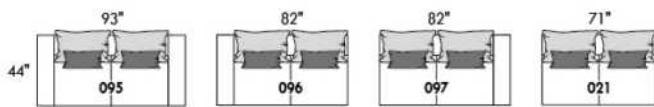

Mélanger & agencer!
 Mix & Match!

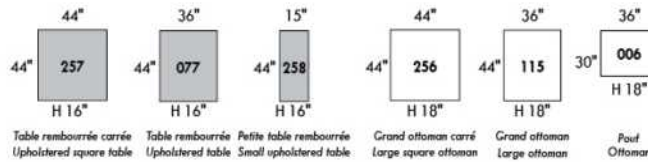
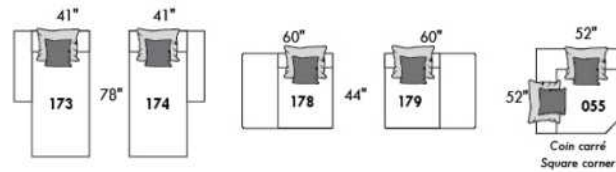
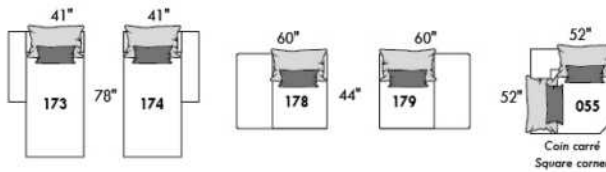

Populaires | Popular CONFIGURATIONS

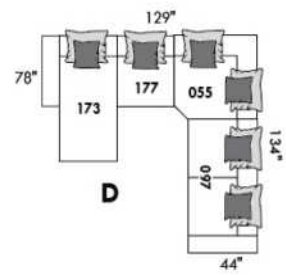
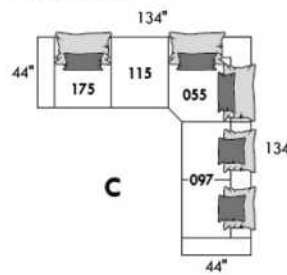
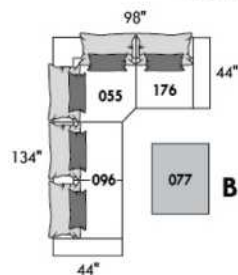
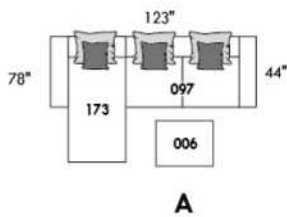

www.jaymar.ca

Toutes les dimensions indiquées sont au pouce près. Nos produits sont fabriqués à la main et des variations mineures peuvent survenir.
 All dimensions indicated are to the nearest inch. Our product is hand-made and minor variations can occur.



LEONARDO

CARACTÉRISTIQUES:

Appui-tête ajustable manuel sur tous les items (fixe sur centre rond).

Fauteuil inclinable motorisé pleine jambe "à mécanisme *protège-mur ". *Faut. 043 & 163 : Dégagement mural 16".

Chaise longue inclinable motorisé: Dégagement mural 8" & avant 5".

Coussins de siège avec mousse modelée + 1" de mousse mémoire; bras avec mousse mémoire.

Couture: petit fil en tissu et gros fil plat en cuir.

Note: 2 inclinables séparés par un coin ne peuvent pas ouvrir en même temps. Aucuns inclinables à côté du #155 Petit coin carré.

OPTIONS

*Appui-tête motorisé: \$200 ch. *N/D sur items fixes.

*Appui-tête motorisé \$200 + Support lombaire & dos chauffant \$250= \$450 ch. (Uniquement sur items inclinable avec bras).

Bloc-batterie: \$200/mec.

Mousse: Extra ferme \$20/siège.

Choix bras (LARGE ou PETIT de 6"): Patte sur bras LARGE : LG187 bois ou LG189 métal (noire ou chrome). Sur PETIT Bras 6": LG08 bois ou LG64 métal. Spécifiez couleur.

Profondeur d'assise: 20" ou *22". *Le 22" N/D sur items 043 & 163.

Faut. 043-163: avec base en bois (spécifiez couleur).

Description	L x P x H	Cuir						Tissu		
		10	20	30 Bronx Hugo Illusion Tucson Utah Vintage Wild Laredo Yukon	40 Cavallo Princess Santiago Sensation Sunset Trina Victoria	50 Bull Cassiope Dublin	60 Caress Ultrasued	A	B COM	C alta
001 FAUTEUIL	43x40x33/40	2365	2475	2590	2700	2815	2925	1920	1975	2035
002 CAUSEUSE	66x40x33/40	3375	3520	3665	3810	3950	4095	2720	2815	2910
003 SOFA	90x40x33/40	4085	4270	4460	4645	4835	5020	3285	3395	3510
005 CHAISE LONGUE BRAS DROIT	34x62x33/40	2210	2290	2370	2450	2535	2615	1765	1840	1915
009 CAUSEUSE SANS BRAS	47x40x33/40	2370	2460	2545	2635	2720	2810	1865	1965	2065
011 CHAISE LONGUE BRAS GAUCHE	34x62x33/40	2210	2290	2370	2450	2535	2615	1765	1840	1915
012 CAUSEUSE BRAS GAUCHE	57x40x33/40	2900	3025	3150	3275	3400	3525	2315	2410	2500
017 FAUTEUIL DOUBLE	50x40x33/40	2475	2600	2725	2850	2975	3100	2000	2075	2150
021 SOFA APPARTEMENT SANS BRAS	61x40x33/40	2675	2800	2925	3050	3175	3300	2090	2195	2300
040 SOFA SANS BRAS	71x40x33/40	3065	3210	3350	3495	3640	3785	2440	2550	2665
041 FAUTEUIL INCLINABLE BRAS-G	34x40x33/40	2360	2450	2545	2640	2735	2825	2010	2050	2095
042 FAUTEUIL INCLINABLE BRAS-D	34x40x33/40	2360	2450	2545	2640	2735	2825	2010	2050	2095
043 FAUTEUIL INCLINABLE BERÇANT PIVOTANT	30x34x42	2795	2935	3070	3210	3345	3485	2345	2400	2460
044 FAUTEUIL INCLINABLE	43x40x33/40	2845	2960	3070	3185	3295	3410	2400	2465	2525
045 CAUSEUSE SANS BRAS ALLONGEE DROIT	68x40x33/40	2810	2925	3045	3165	3285	3400	2235	2315	2395
050 CENTRE ROND	49x49x33	2060	2185	2310	2435	2560	2685	1515	1590	1665
051 FAUTEUIL SANS BRAS	23,5x40x33/40	1360	1420	1485	1545	1610	1670	1060	1125	1195
052 SOFA BRAS GAUCHE	81x40x33/40	3590	3760	3925	4095	4265	4435	2865	2985	3100
053 SOFA BRAS DROIT	81x40x33/40	3590	3760	3925	4095	4265	4435	2865	2985	3100

LEONARDO

CARACTÉRISTIQUES:

Appui-tête ajustable manuel sur tous les items (fixe sur centre rond).

Fauteuil inclinable motorisé pleine jambe "à mécanisme *protège-mur ". *Faut. 043 & 163 : Dégagement mural 16".

Chaise longue inclinable motorisé: Dégagement mural 8" & avant 5".

Coussins de siège avec mousse modelée + 1" de mousse mémoire; bras avec mousse mémoire.

Couture: petit fil en tissu et gros fil plat en cuir.

Note: 2 inclinables séparés par un coin ne peuvent pas ouvrir en même temps. Aucuns inclinables à côté du #155 Petit coin carré.

OPTIONS

*Appui-tête motorisé: \$200 ch. *N/D sur items fixes.

*Appui-tête motorisé \$200 + Support lombaire & dos chauffant \$250= \$450 ch. (Uniquement sur items inclinable avec bras).

Bloc-batterie: \$200/mec.

Mousse: Extra ferme \$20/siège.

Choix bras (LARGE ou PETIT de 6"): Patte sur bras LARGE : LG187 bois ou LG189 métal (noire ou chrome). Sur PETIT Bras 6": LG08 bois ou LG64 métal. Spécifiez couleur.

Profondeur d'assise: 20" ou *22". *Le 22" N/D sur items 043 & 163.

Faut. 043-163: avec base en bois (spécifiez couleur).

Description	L x P x H	Cuir						Tissu		
		10	20	30 Bronx Hugo Illusion Tucson Utah Vintage Wild Laredo Yukon	40 Cavallo Princess Santiago Sensation Sunset Trina Victoria	50 Bull Cassiope Dublin	60 Caress Ultrasued	A	B COM	C alta
055 COIN CARRE	44x44x33/40	2395	2515	2635	2750	2870	2990	1890	1960	2025
056 FAUTEUIL BRAS DROIT	34x40x33/40	1890	1970	2050	2135	2215	2295	1500	1575	1650
057 FAUTEUIL BRAS GAUCHE	34x40x33/40	1890	1970	2050	2135	2215	2295	1500	1575	1650
061 CAUSEUSE BRAS DROIT	57x40x33/40	2900	3025	3150	3275	3400	3525	2315	2410	2500
071 FAUTEUIL INCLINABLE SANS BRAS	23,5x40x33/40	1840	1910	1975	2045	2115	2185	1565	1640	1715
086 CAUSEUSE SANS BRAS ALLONGEE GAUCHE	68x40x33/40	2810	2925	3045	3165	3285	3400	2235	2315	2395
088 FAUTEUIL SANS BRAS ALLONGE GAUCHE	45x40x33/40	1800	1920	2040	2160	2275	2395	1415	1460	1500
089 FAUTEUIL SANS BRAS ALLONGE DROIT	45x40x33/40	1800	1920	2040	2160	2275	2395	1415	1460	1500
095 SOFA APPARTEMENT	80x40x33/40	3675	3860	4040	4220	4400	4585	2940	3060	3175
096 SOFA APPARTEMENT BRAS GAUCHE	71x40x33/40	3215	3350	3490	3625	3765	3900	2525	2640	2750
097 SOFA APPARTEMENT BRAS DROIT	71x40x33/40	3215	3350	3490	3625	3765	3900	2525	2640	2750
124 POUF AVEC RANGEMENT	30x22x17	935	960	985	1010	1035	1060	815	840	865
155 PETIT COIN CARRE	40x40x33/40	2395	2515	2635	2750	2870	2990	1890	1960	2025
163 FAUT. DBL INCL. BERCANT PIVOTANT	33x34x42	2865	3015	3165	3315	3465	3615	2350	2415	2475
165 FAUTEUIL DOUBLE INCLINABLE	50x40x33/40	2970	3095	3220	3345	3470	3595	2500	2585	2665
167 SOFA APP. SANS BRAS ALLONGE GAUCHE	82x40x33/40	3115	3275	3440	3600	3765	3925	2450	2560	2665
168 SOFA APP. SANS BRAS ALLONGE DROIT	82x40x33/40	3115	3275	3440	3600	3765	3925	2450	2560	2665
169 FAUTEUIL DOUBLE INCLINABLE BRAS GAUCHE	41x40x33/40	2490	2590	2690	2790	2890	2990	2090	2190	2290
170 FAUTEUIL DOUBLE INCLINABLE BRAS DROIT	41x40x33/40	2490	2590	2690	2790	2890	2990	2090	2190	2290
171 FAUTEUIL DOUBLE INCLINABLE SANS BRAS	30,5x40x33/40	1970	2035	2095	2160	2220	2285	1650	1725	1800

LEONARDO

CARACTÉRISTIQUES:

Appui-tête ajustable manuel sur tous les items (fixe sur centre rond).

Fauteuil inclinable motorisé pleine jambe "à mécanisme *protège-mur ". *Faut. 043 & 163 : Dégagement mural 16".

Chaise longue inclinable motorisé: Dégagement mural 8" & avant 5".

Coussins de siège avec mousse modelée + 1" de mousse mémoire; bras avec mousse mémoire.

Couture: petit fil en tissu et gros fil plat en cuir.

Note: 2 inclinables séparés par un coin ne peuvent pas ouvrir en même temps. Aucuns inclinables à côté du #155 Petit coin carré.

OPTIONS

*Appui-tête motorisé: \$200 ch. *N/D sur items fixes.

*Appui-tête motorisé \$200 + Support lombaire & dos chauffant \$250= \$450 ch. (Uniquement sur items inclinable avec bras).

Bloc-batterie: \$200/mec.

Mousse: Extra ferme \$20/siège.

Choix bras (LARGE ou PETIT de 6"): Patte sur bras LARGE : LG187 bois ou LG189 métal (noire ou chrome). Sur PETIT Bras 6": LG08 bois ou LG64 métal. Spécifiez couleur.

Profondeur d'assise: 20" ou *22". *Le 22" N/D sur items 043 & 163.

Faut. 043-163: avec base en bois (spécifiez couleur).

Description	L x P x H	Cuir						Tissu		
		10	20	30 Bronx Hugo Illusion Tucson Utah Vintage Wild Laredo Yukon	40 Cavallo Princess Santiago Sensation Sunset Trina Victoria	50 Bull Cassiope Dublin	60 Caress Ultrasued	A	B COM	C alta
173 CHAISE LONGUE DOUBLE BRAS GAUCHE	41x62x33/40	2395	2510	2620	2735	2845	2960	1920	2020	2120
174 CHAISE LONGUE DOUBLE BRAS DROIT	41x62x33/40	2395	2510	2620	2735	2845	2960	1920	2020	2120
175 FAUTEUIL DOUBLE BRAS GAUCHE	41x40x33/40	1990	2100	2215	2325	2440	2550	1610	1690	1770
176 FAUTEUIL DOUBLE BRAS DROIT	41x40x33/40	1990	2100	2215	2325	2440	2550	1610	1690	1770
177 FAUTEUIL DOUBLE SANS BRAS	30,5x40x33/40	1485	1565	1645	1725	1810	1890	1145	1215	1285
178 FAUTEUIL DOUBLE SANS BRAS ALLONGE-G	52x40x33/40	1935	2035	2135	2235	2335	2435	1540	1615	1690
179 FAUTEUIL DOUBLE SANS BRAS ALLONGE-D	52x40x33/40	1935	2035	2135	2235	2335	2435	1540	1615	1690
186 CAUS. SANS BRAS ALLONGEE RANGEMENT-G	68x40x33/40	3025	3125	3225	3325	3425	3525	2440	2520	2600
187 CAUS. SANS BRAS ALLONGEE RANGEMENT-D	68x40x33/40	3025	3125	3225	3325	3425	3525	2440	2520	2600
188 FAUT. SANS BRAS ALLONGE RANGEMENT-G	45x40x33/40	2000	2115	2225	2340	2450	2565	1620	1665	1710
189 FAUT. SANS BRAS ALLONGE RANGEMENT-D	45x40x33/40	2000	2115	2225	2340	2450	2565	1620	1665	1710
221 FAUT. DBL SANS BRAS ALLONGE RANGEMENT-G	52x40x33/40	2135	2240	2345	2450	2560	2665	1740	1815	1890
222 FAUT. DBL SANS BRAS ALLONGE RANGEMENT-D	52x40x33/40	2135	2240	2345	2450	2560	2665	1740	1815	1890
223 SOFA APP SANS BRAS ALLONGE RANGEMENT-G	82x40x33/40	3320	3485	3645	3810	3970	4135	2650	2770	2890
224 SOFA APP SANS BRAS ALLONGE RANGEMENT-D	82x40x33/40	3320	3485	3645	3810	3970	4135	2650	2770	2890
236 CHAISE LONGUE INCLINABLE BRAS GAUCHE	34x62x33/40	2700	2785	2865	2945	3025	3110	2275	2350	2425
237 CHAISE LONGUE INCLINABLE BRAS DROIT	34x62x33/40	2700	2785	2865	2945	3025	3110	2275	2350	2425
238 CHAISE LONGUE DBL INCLINABLE BRAS-G	41x62x33/40	2895	3010	3120	3235	3345	3460	2425	2525	2625
239 CHAISE LONGUE DBL INCLINABLE BRAS-D	41x62x33/40	2895	3010	3120	3235	3345	3460	2425	2525	2625

CONFIGURATIONS

Liste de prix CDN

LEONARDO

Description	L x P x H	Cuir						Tissu		
		10	20	30 Bronx Hugo Illusion Tucson Utah Vintage Wild Laredo Yukon	40 Cavallo Princess Santiago Sensation Sunset Trina Victoria	50 Bull Cassiope Dublin	60 Caress Ultrasued	A	B COM	C alta
A CONFIG (169-170)	81X40X40	4980	5180	5380	5580	5780	5980	4180	4380	4580
B CONFIG (169-171-174)	113X62X40	6855	7135	7405	7685	7955	8235	5660	5935	6210
C CONFIG (096-055-171-170)	116X116X40	10070	10490	10910	11325	11745	12165	8155	8515	8865
D CONFIG (169-171-055-179)	116X96X40	8790	9175	9555	9935	10315	10700	7170	7490	7805
J CONFIG (041-042)	67X40X40	4720	4900	5090	5280	5470	5650	4020	4100	4190
K CONFIG (041-071-005)	92X62X40	6410	6650	6890	7135	7385	7625	5340	5530	5725
L CONFIG (012-055-071-042)	102X102X40	9495	9900	10305	10710	11120	11525	7780	8060	8335
M CONFIG (041-071-055-089)	102X89X40	8395	8795	9195	9595	9995	10395	6880	7110	7335



LEONARDO

OPTIMA
Collection

Jaymar

Conçu et fabriqué fièrement au Canada
Proudly designed and made in Canada

Nos produits sont fabriqués à la main et des variations mineures peuvent survenir

Our product is hand-made and minor variations can occur.

SPECIFICATIONS

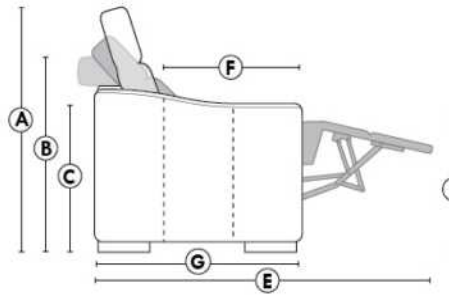

- Appui-tête levé Headrest up
- Appui-tête baissé Headrest down
- Complètement incliné Fully reclined

- A** Hauteur complète 40" Total Height
- B** Hauteur appui-tête baissé 33" Height headrest down
- C** Hauteur du bras 24" Arm Height
- D** Hauteur du siège 19,5" Seat height
- E** Profondeur inclinée 65" Depth fully reclined
- F** Profondeur d'assise 20"ou/ou 22" Seat depth
- G** Profondeur appui-tête monté 37,5" Depth with headrest up

BRAS | ARMS

Option de bras:
Bras Régulier Large 9,5" ou Petit bras 6"

Arm option
Regular arm Large 9.5" or Small arm 6"

Contrôle de l'inclinaison situé à l'extérieur du bras
Recliner control located on the outside of the arm.

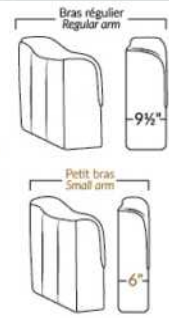

FAUTEUIL BERÇANT PIVOTANT INCLINABLE SWIVEL ROCKING MOTION CHAIR

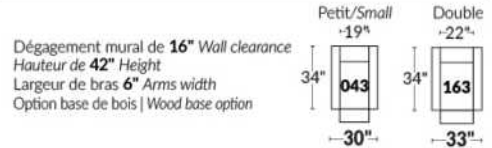

SIÈGE 23" DE LARGE | 23" SEAT WIDTH

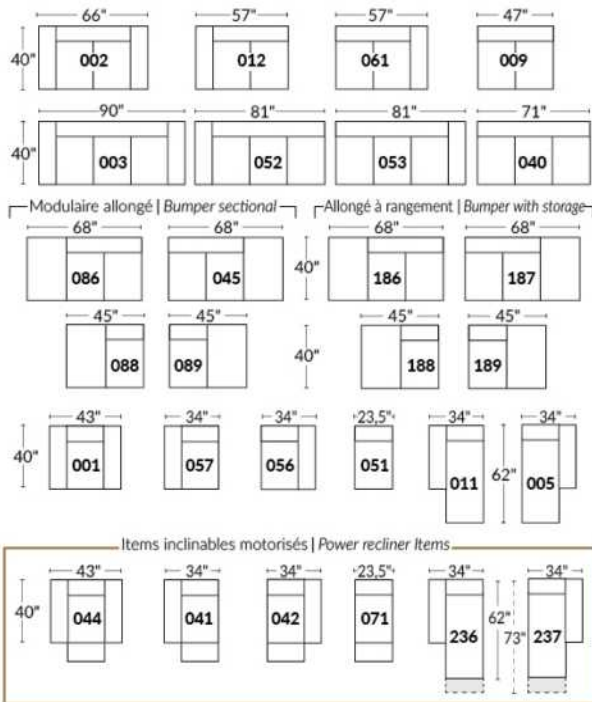

SIÈGE 30" DE LARGE | 30" SEAT WIDTH

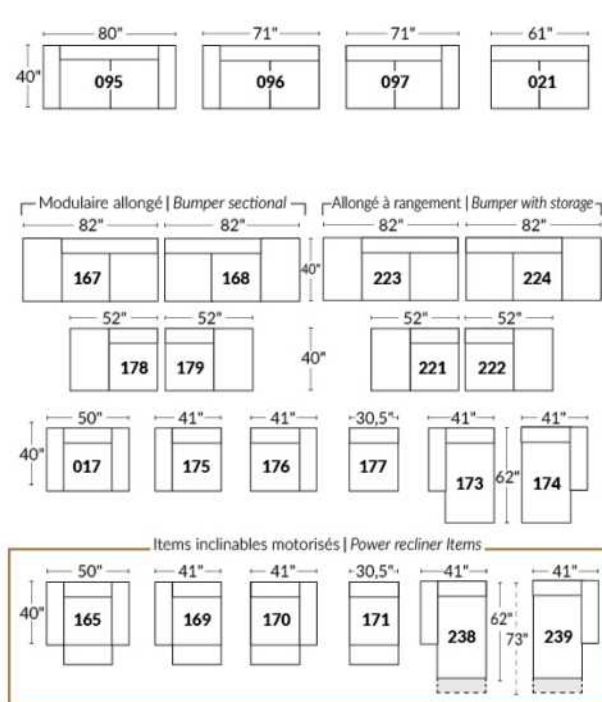

Autres | Others

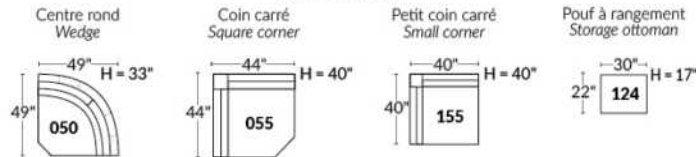

EXEMPLE 23" EXAMPLE

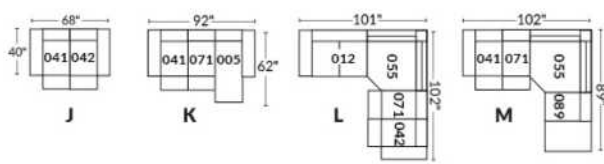

EXEMPLE 30" EXAMPLE

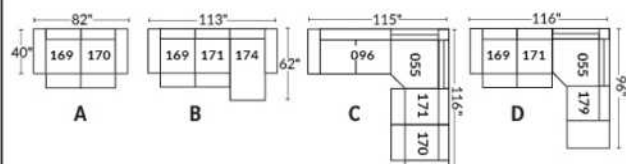

Liste de prix CDN

LIMBO

PATTES: Spécifier couleur des pattes LG6.

COMBO: Recouvrement #2 sur les dossiers seulement. TISSU UNI RECOMMANDÉ.

Description	L x P x H	Cuir						Tissu		
		10	20	30 Bronx Hugo Illusion Tucson Utah Vintage Wild Laredo Yukon	40 Cavallo Princess Santiago Sensation Sunset Trina Victoria	50 Bull Cassiope Dublin	60 Caress Ultrasued	A	B COM	C alta
001 FAUTEUIL	41X36X34	1410	1520	1635	1745	1860	1970	1040	1110	1175
002 CAUSEUSE	64X36X34	1875	2025	2175	2325	2475	2625	1365	1460	1550
003 SOFA	87X36X34	2185	2375	2570	2765	2960	3150	1640	1765	1890
005 CHAISE LONGUE BRAS DROIT	32X60X34	1635	1785	1935	2085	2235	2385	1135	1215	1295
006 POUF	25.5X25.5X18	620	695	770	845	920	995	540	550	565
009 CAUSEUSE SANS BRAS	46X36X34	1565	1710	1850	1995	2140	2285	1160	1265	1370
011 CHAISE LONGUE BRAS GAUCHE	32X60X34	1635	1785	1935	2085	2235	2385	1135	1215	1295
012 CAUSEUSE BRAS GAUCHE	55X36X34	1650	1815	1975	2140	2300	2465	1260	1350	1445
024 CAUSEUSE MODULAIRE ALLONGEE DROIT	79X36X34	1740	1870	2000	2135	2265	2395	1325	1400	1475
048 CAUSEUSE MODULAIRE ALLONGEE GAUCHE	79X36X34	1740	1870	2000	2135	2265	2395	1325	1400	1475
050 CENTRE ROND	48X48X34	1390	1520	1650	1785	1915	2045	1135	1190	1245
052 SOFA BRAS GAUCHE	78X36X34	1985	2170	2360	2545	2735	2920	1540	1645	1750
053 SOFA BRAS DROIT	78X36X34	1985	2170	2360	2545	2735	2920	1540	1645	1750
055 COIN CARRE	35X35X34	1345	1475	1610	1740	1870	2000	1040	1115	1190
056 FAUTEUIL BRAS DROIT	32X36X34	1265	1310	1350	1395	1440	1485	950	1015	1075
057 FAUTEUIL BRAS GAUCHE	32X36X34	1265	1310	1350	1395	1440	1485	950	1015	1075
061 CAUSEUSE BRAS DROIT	55X36X34	1650	1815	1975	2140	2300	2465	1260	1350	1445
095 SOFA APPARTEMENT	79X36X34	2070	2240	2410	2575	2745	2915	1575	1670	1765
CONFIGURATIONS										
A CONF. A (052-005)	110X60X34	3620	3955	4295	4630	4970	5305	2675	2860	3045
B CONF. B (048-053)	114X79X34	3725	4040	4360	4680	5000	5315	2865	3045	3225
C CONF. C (012-050-061)	103X103X34	4690	5150	5600	6065	6515	6975	3655	3890	4135
D CONF. D (011-009-024)	114X79X34	4940	5365	5785	6215	6640	7065	3620	3880	4140
E CONF. E (057-024)	79X68X34	3005	3180	3350	3530	3705	3880	2275	2415	2550
F CONF. F (003-001-006)	87X36X34	4215	4590	4975	5355	5740	6115	3220	3425	3630

LIMBO



Hauteur complète 34" | Hauteur de siège 18" | Profondeur d'assise 21"
 Total Height 34" | Seat Height 18" | Seat Depth 21"

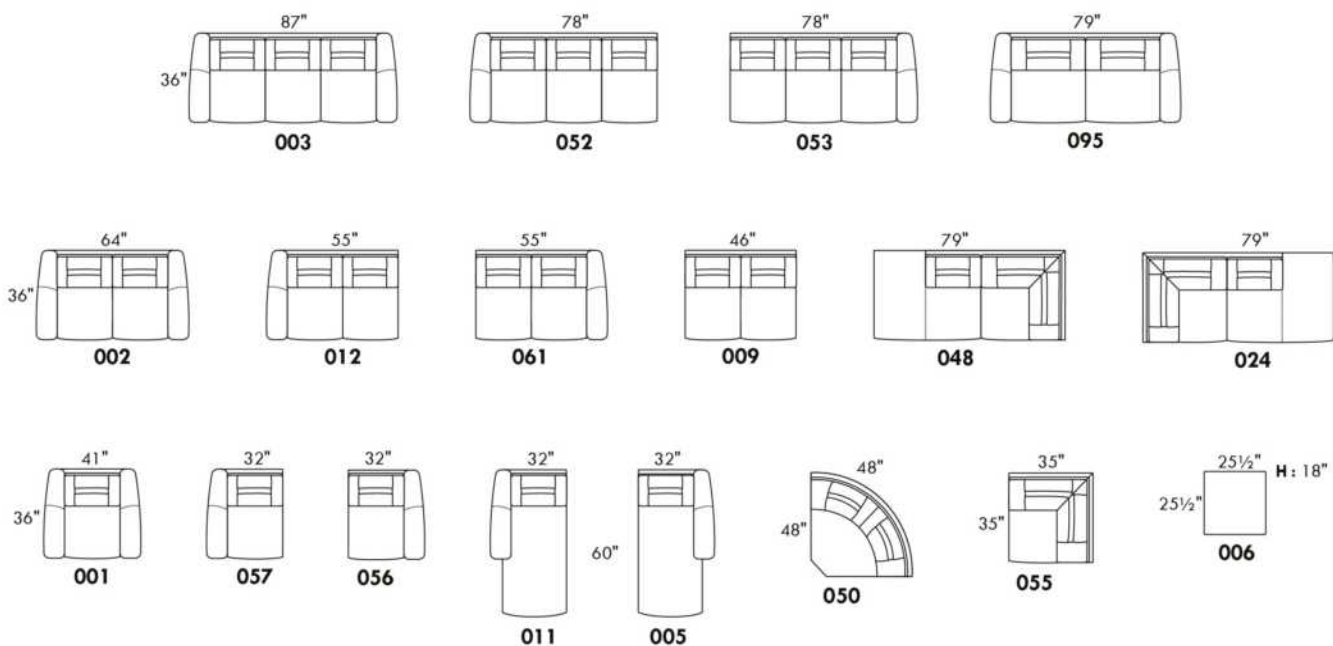

CONFIGURATIONS

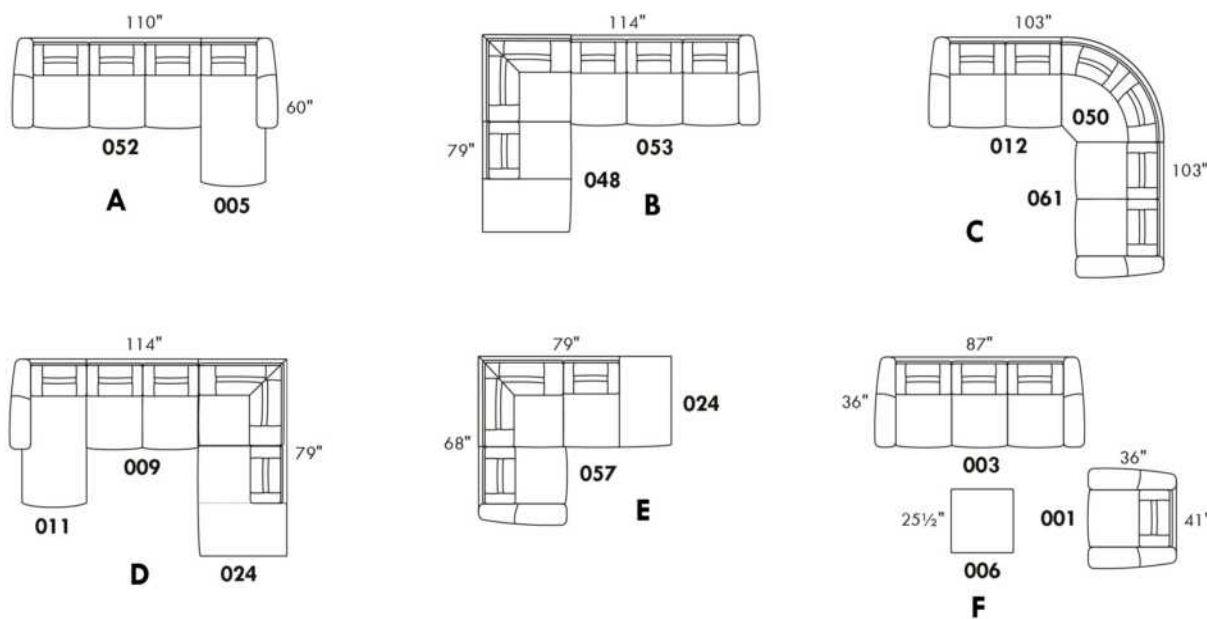

www.jaymar.ca

Toutes les dimensions indiquées sont au pouce près. Nos produits sont fabriqués à la main et des variations mineures peuvent survenir.
 All dimensions indicated are to the nearest inch. Our product is hand-made and minor variations can occur.

LONDON

CARACTÉRISTIQUES:

Appui-tête ajustable manuel sur tous les items (fixe sur centre rond).

Fauteuil inclinable motorisé pleine jambe "à mécanisme *protège-mur ". *Faut. 043 & 163: Dégagement mural 16".

Chaise longue inclinable motorisé: Dégagement mural 8" & avant 5".

Coussins de siège avec mousse modelée + 1" de mousse mémoire; bras avec mousse mémoire.

Couture: petit fil en tissu et gros fil plat en cuir.

Note: 2 inclinables séparés par un coin ne peuvent pas ouvrir en même temps. Aucuns inclinables à côté d'item #155 Petit coin carré.

OPTIONS

*Appui-tête motorisé: \$200 ch. *N/D sur items fixes.

*Appui-tête motorisé \$200 + Support lombaire & dos chauffant \$250= \$450 ch. (Uniquement sur items inclinable avec bras).

Bloc-batterie: \$200 / mec.

Mousse: Extra ferme \$20/siège.

Choix bras (LARGE ou PETIT de 6"): Pattes sur bras LARGE : LG103 bois ou LG189 métal (noire ou chrome). PETIT Bras: LG08 bois ou LG196 métal (noire ou chrome). Spécifiez couleur.

Profondeur d'assise: 20" ou *22". *Le 22" N/D sur faut. 043 & 163.

Faut. 043-163: avec base en bois (spécifiez couleur).

Description	L x P x H	Cuir						Tissu		
		10	20	30 Bronx Hugo Illusion Tucson Utah Vintage Wild Laredo Yukon	40 Cavallo Princess Santiago Sensation Sunset Trina Victoria	50 Bull Cassiope Dublin	60 Caress Ultrasued	A	B COM	C alta
001 FAUTEUIL	46x40x33/40	2365	2475	2590	2700	2815	2925	1920	1975	2035
002 CAUSEUSE	69x40x33/40	3375	3520	3665	3810	3950	4095	2720	2815	2910
003 SOFA	93x40x33/40	4085	4270	4460	4645	4835	5020	3285	3395	3510
005 CHAISE LONGUE BRAS DROIT	35x62x33/40	2210	2290	2370	2450	2535	2615	1765	1840	1915
009 CAUSEUSE SANS BRAS	47x40x33/40	2370	2460	2545	2635	2720	2810	1865	1965	2065
011 CHAISE LONGUE BRAS GAUCHE	35x62x33/40	2210	2290	2370	2450	2535	2615	1765	1840	1915
012 CAUSEUSE BRAS GAUCHE	58x40x33/40	2900	3025	3150	3275	3400	3525	2315	2410	2500
017 FAUTEUIL DOUBLE	53x40x33/40	2475	2600	2725	2850	2975	3100	2000	2075	2150
021 SOFA APPARTEMENT SANS BRAS	61x40x33/40	2675	2800	2925	3050	3175	3300	2090	2195	2300
040 SOFA SANS BRAS	71x40x33/40	3065	3210	3350	3495	3640	3785	2440	2550	2665
041 FAUTEUIL INCLINABLE BRAS-G	35x40x33/40	2360	2450	2545	2640	2735	2825	2010	2050	2095
042 FAUTEUIL INCLINABLE BRAS-D	35x40x33/40	2360	2450	2545	2640	2735	2825	2010	2050	2095
043 FAUTEUIL INCLINABLE BERÇANT PIVOTANT	30x34x42	2795	2935	3070	3210	3345	3485	2345	2400	2460
044 FAUTEUIL INCLINABLE	46x40x33/40	2845	2960	3070	3185	3295	3410	2400	2465	2525
045 CAUSEUSE SANS BRAS ALLONGEE DROIT	68x40x33/40	2810	2925	3045	3165	3285	3400	2235	2315	2395
050 CENTRE ROND	49x49x33	2060	2185	2310	2435	2560	2685	1515	1590	1665
051 FAUTEUIL SANS BRAS	23,5x40x33/40	1360	1420	1485	1545	1610	1670	1060	1125	1195
052 SOFA BRAS GAUCHE	82x40x33/40	3590	3760	3925	4095	4265	4435	2865	2985	3100
053 SOFA BRAS DROIT	82x40x33/40	3590	3760	3925	4095	4265	4435	2865	2985	3100

LONDON

CARACTÉRISTIQUES:

Appui-tête ajustable manuel sur tous les items (fixe sur centre rond).

Fauteuil inclinable motorisé pleine jambe "à mécanisme *protège-mur ". *Faut. 043 & 163: Dégagement mural 16".

Chaise longue inclinable motorisé: Dégagement mural 8" & avant 5".

Coussins de siège avec mousse modelée + 1" de mousse mémoire; bras avec mousse mémoire.

Couture: petit fil en tissu et gros fil plat en cuir.

Note: 2 inclinables séparés par un coin ne peuvent pas ouvrir en même temps. Aucuns inclinables à côté d'item #155 Petit coin carré.

OPTIONS

*Appui-tête motorisé: \$200 ch. *N/D sur items fixes.

*Appui-tête motorisé \$200 + Support lombaire & dos chauffant \$250= \$450 ch. (Uniquement sur items inclinable avec bras).

Bloc-batterie: \$200 / mec.

Mousse: Extra ferme \$20/siège.

Choix bras (LARGE ou PETIT de 6"): Pattes sur bras LARGE : LG103 bois ou LG189 métal (noire ou chrome). PETIT Bras: LG08 bois ou LG196 métal (noire ou chrome). Spécifiez couleur.

Profondeur d'assise: 20" ou *22". *Le 22" N/D sur faut. 043 & 163.

Faut. 043-163: avec base en bois (spécifiez couleur).

Description	L x P x H	Cuir						Tissu		
		10	20	30 Bronx Hugo Illusion Tucson Utah Vintage Wild Laredo Yukon	40 Cavallo Princess Santiago Sensation Sunset Trina Victoria	50 Bull Cassiope Dublin	60 Caress Ultrasued	A	B COM	C alta
055 COIN CARRE	44x44x33/40	2395	2515	2635	2750	2870	2990	1890	1960	2025
056 FAUTEUIL BRAS DROIT	35x40x33/40	1890	1970	2050	2135	2215	2295	1500	1575	1650
057 FAUTEUIL BRAS GAUCHE	35x40x33/40	1890	1970	2050	2135	2215	2295	1500	1575	1650
061 CAUSEUSE BRAS DROIT	58x40x33/40	2900	3025	3150	3275	3400	3525	2315	2410	2500
071 FAUTEUIL INCLINABLE SANS BRAS	23,5x40x33/40	1840	1910	1975	2045	2115	2185	1565	1640	1715
086 CAUSEUSE SANS BRAS ALLONGEE GAUCHE	68x40x33/40	2810	2925	3045	3165	3285	3400	2235	2315	2395
088 FAUTEUIL SANS BRAS ALLONGE GAUCHE	45x40x33/40	1800	1920	2040	2160	2275	2395	1415	1460	1500
089 FAUTEUIL SANS BRAS ALLONGE DROIT	45x40x33/40	1800	1920	2040	2160	2275	2395	1415	1460	1500
095 SOFA APPARTEMENT	83x40x33/40	3675	3860	4040	4220	4400	4585	2940	3060	3175
096 SOFA APPARTEMENT BRAS GAUCHE	72x40x33/40	3215	3350	3490	3625	3765	3900	2525	2640	2750
097 SOFA APPARTEMENT BRAS DROIT	72x40x33/40	3215	3350	3490	3625	3765	3900	2525	2640	2750
124 POUF AVEC RANGEMENT	30x22x17	935	960	985	1010	1035	1060	815	840	865
155 PETIT COIN CARRE	40x40x33/40	2395	2515	2635	2750	2870	2990	1890	1960	2025
163 FAUT. DBL INCL. BERCANT PIVOTANT	33x34x42	2865	3015	3165	3315	3465	3615	2350	2415	2475
165 FAUTEUIL DOUBLE INCLINABLE	53x40x33/40	2970	3095	3220	3345	3470	3595	2500	2585	2665
167 SOFA APP. SANS BRAS ALLONGE GAUCHE	82x40x33/40	3115	3275	3440	3600	3765	3925	2450	2560	2665
168 SOFA APP. SANS BRAS ALLONGE DROIT	82x40x33/40	3115	3275	3440	3600	3765	3925	2450	2560	2665
169 FAUTEUIL DOUBLE INCLINABLE BRAS GAUCHE	42x40x33/40	2490	2590	2690	2790	2890	2990	2090	2190	2290
170 FAUTEUIL DOUBLE INCLINABLE BRAS DROIT	42x40x33/40	2490	2590	2690	2790	2890	2990	2090	2190	2290
171 FAUTEUIL DOUBLE INCLINABLE SANS BRAS	30,5x40x33/40	1970	2035	2095	2160	2220	2285	1650	1725	1800

LONDON

CARACTÉRISTIQUES:

Appui-tête ajustable manuel sur tous les items (fixe sur centre rond).

Fauteuil inclinable motorisé pleine jambe "à mécanisme *protège-mur ". *Faut. 043 & 163: Dégagement mural 16".

Chaise longue inclinable motorisé: Dégagement mural 8" & avant 5".

Coussins de siège avec mousse modelée + 1" de mousse mémoire; bras avec mousse mémoire.

Couture: petit fil en tissu et gros fil plat en cuir.

Note: 2 inclinables séparés par un coin ne peuvent pas ouvrir en même temps. Aucuns inclinables à côté d'item #155 Petit coin carré.

OPTIONS

*Appui-tête motorisé: \$200 ch. *N/D sur items fixes.

*Appui-tête motorisé \$200 + Support lombaire & dos chauffant \$250= \$450 ch. (Uniquement sur items inclinable avec bras).

Bloc-batterie: \$200 / mec.

Mousse: Extra ferme \$20/siège.

Choix bras (LARGE ou PETIT de 6"): Pattes sur bras LARGE : LG103 bois ou LG189 métal (noire ou chrome). PETIT Bras: LG08 bois ou LG196 métal (noire ou chrome). Spécifiez couleur.

Profondeur d'assise: 20" ou *22". *Le 22" N/D sur faut. 043 & 163.

Faut. 043-163: avec base en bois (spécifiez couleur).

Description	L x P x H	Cuir						Tissu		
		10	20	30 Bronx Hugo Illusion Tucson Utah Vintage Wild Laredo Yukon	40 Cavallo Princess Santiago Sensation Sunset Trina Victoria	50 Bull Cassiope Dublin	60 Caress Ultrasued	A	B COM	C alta
173 CHAISE LONGUE DOUBLE BRAS GAUCHE	42x62x33/40	2395	2510	2620	2735	2845	2960	1920	2020	2120
174 CHAISE LONGUE DOUBLE BRAS DROIT	42x62x33/40	2395	2510	2620	2735	2845	2960	1920	2020	2120
175 FAUTEUIL DOUBLE BRAS GAUCHE	42x40x33/40	1990	2100	2215	2325	2440	2550	1610	1690	1770
176 FAUTEUIL DOUBLE BRAS DROIT	42x40x33/40	1990	2100	2215	2325	2440	2550	1610	1690	1770
177 FAUTEUIL DOUBLE SANS BRAS	30,5x40x33/40	1485	1565	1645	1725	1810	1890	1145	1215	1285
178 FAUTEUIL DOUBLE SANS BRAS ALLONGE-G	52x40x33/40	1935	2035	2135	2235	2335	2435	1540	1615	1690
179 FAUTEUIL DOUBLE SANS BRAS ALLONGE-D	52x40x33/40	1935	2035	2135	2235	2335	2435	1540	1615	1690
186 CAUS. SANS BRAS ALLONGEE RANGEMENT-G	68x40x33/40	3025	3125	3225	3325	3425	3525	2440	2520	2600
187 CAUS. SANS BRAS ALLONGEE RANGEMENT-D	68x40x33/40	3025	3125	3225	3325	3425	3525	2440	2520	2600
188 FAUT. SANS BRAS ALLONGE RANGEMENT-G	45x40x33/40	2000	2115	2225	2340	2450	2565	1620	1665	1710
189 FAUT. SANS BRAS ALLONGE RANGEMENT-D	45x40x33/40	2000	2115	2225	2340	2450	2565	1620	1665	1710
221 FAUT. DBL SANS BRAS ALLONGE RANGEMENT-G	52x40x33/40	2135	2240	2345	2450	2560	2665	1740	1815	1890
222 FAUT. DBL SANS BRAS ALLONGE RANGEMENT-D	52x40x33/40	2135	2240	2345	2450	2560	2665	1740	1815	1890
223 SOFA APP SANS BRAS ALLONGE RANGEMENT-G	82x40x33/40	3320	3485	3645	3810	3970	4135	2650	2770	2890
224 SOFA APP SANS BRAS ALLONGE RANGEMENT-D	82x40x33/40	3320	3485	3645	3810	3970	4135	2650	2770	2890
236 CHAISE LONGUE INCLINABLE BRAS GAUCHE	35x62x33/40	2700	2785	2865	2945	3025	3110	2275	2350	2425
237 CHAISE LONGUE INCLINABLE BRAS DROIT	35x62x33/40	2700	2785	2865	2945	3025	3110	2275	2350	2425
238 CHAISE LONGUE DBL INCLINABLE BRAS-G	42x62x33/40	2895	3010	3120	3235	3345	3460	2425	2525	2625
239 CHAISE LONGUE DBL INCLINABLE BRAS-D	42x62x33/40	2895	3010	3120	3235	3345	3460	2425	2525	2625

CONFIGURATIONS

Liste de prix CDN

LONDON

Description	L x P x H	Cuir						Tissu		
		10	20	30 Bronx Hugo Illusion Tucson Utah Vintage Wild Laredo Yukon	40 Cavallo Princess Santiago Sensation Sunset Trina Victoria	50 Bull Cassiope Dublin	60 Caress Ultrasued	A	B COM	C alta
A CONFIG (169-170)	84X40X40	4980	5180	5380	5580	5780	5980	4180	4380	4580
B CONFIG (169-171-174)	115X62X40	6855	7135	7405	7685	7955	8235	5660	5935	6210
C CONFIG (096-055-171-170)	116X116X40	10070	10490	10910	11325	11745	12165	8155	8515	8865
D CONFIG (169-171-055-179)	116X96X40	8790	9175	9555	9935	10315	10700	7170	7490	7805
J CONFIG (041-042)	70X40X40	4720	4900	5090	5280	5470	5650	4020	4100	4190
K CONFIG (041-071-005)	94X62X40	6410	6650	6890	7135	7385	7625	5340	5530	5725
L CONFIG (012-055-071-042)	102X102X40	9495	9900	10305	10710	11120	11525	7780	8060	8335
M CONFIG (041-071-055-089)	103X89X40	8395	8795	9195	9595	9995	10395	6880	7110	7335



LONDON

OPTIMA
Collection

Jaymar

Conçu et fabriqué fièrement au Canada
Proudly designed and made in Canada

Nos produits sont fabriqués à la main et des variations mineures peuvent survenir

Our product is hand-made and minor variations can occur.

SPECIFICATIONS

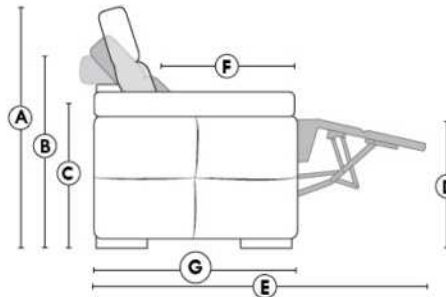

- Appui-tête levé Headrest up
- Appui-tête baissé Headrest down
- Complètement incliné Fully reclined

- A** Hauteur complète 40" Total Height
- B** Hauteur appui-tête baissé 33" Height headrest down
- C** Hauteur du bras 22,5" Arm Height
- D** Hauteur du siège 19,5" Seat height
- E** Profondeur inclinée 65" Depth fully reclined
- F** Profondeur d'assise 20"ou/ou 22" Seat depth
- G** Profondeur appui-tête monté 37,5" Depth with headrest up

BRAS | ARMS

Option de bras:
Bras Régulier Large 11" ou Petit bras 6"

Arm option
Regular arm Large 11" or Small arm 6"

Contrôle de l'inclinaison situé à l'extérieur du bras
Recliner control located on the outside of the arm.

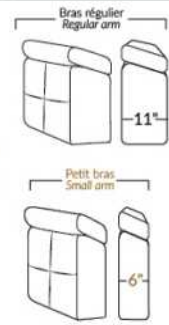

FAUTEUIL BERÇANT PIVOTANT INCLINABLE SWIVEL ROCKING MOTION CHAIR

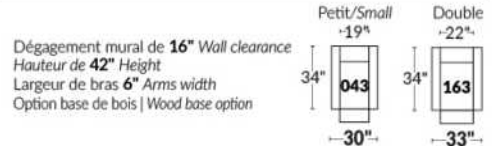

SIÈGE 23" DE LARGE | 23" SEAT WIDTH

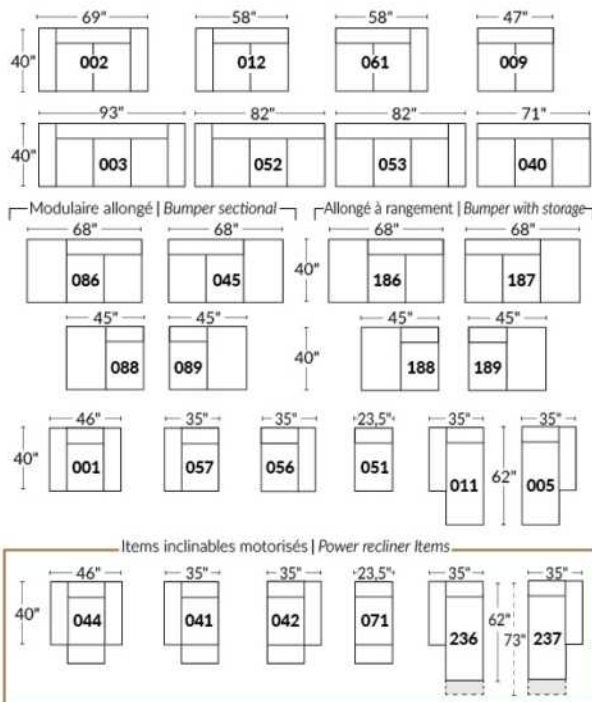

SIÈGE 30" DE LARGE | 30" SEAT WIDTH

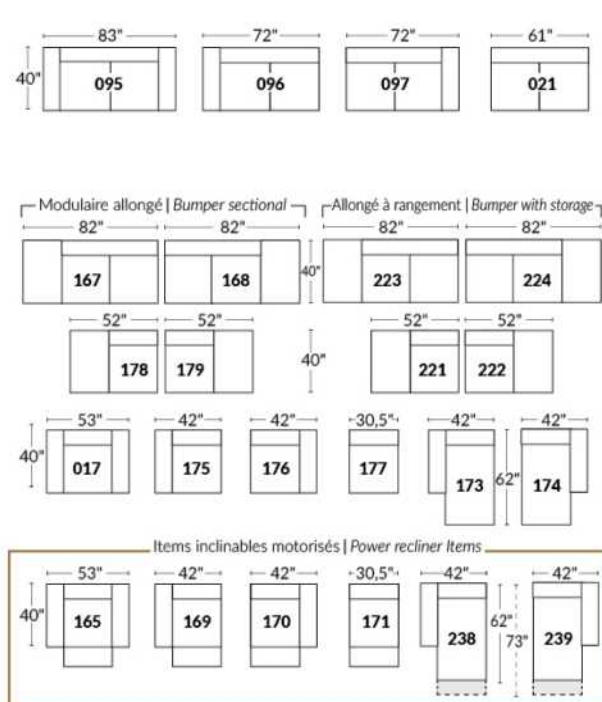

Autres | Others

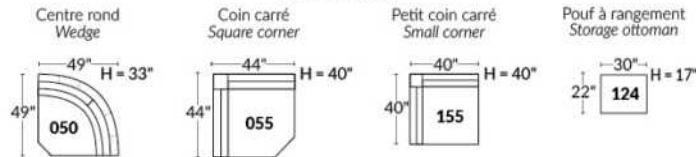

EXEMPLE 23" EXAMPLE

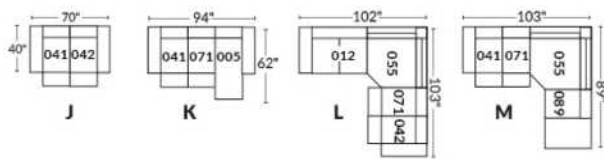

EXEMPLE 30" EXAMPLE

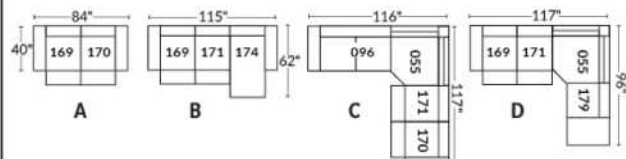

LUCAS

CARACTÉRISTIQUES: Coussins de sièges avec mousse modelée de haute résilience de 2.5 lb et une couche de mousse mémoire 1"

PATTE: En bois LG161 ronde ou LG4 carrée; spécifiez couleur. En métal: LG82.

RECOMMANDÉ en TISSU UNI seulement. En tissu, les coutures décoratives seront les mêmes qu'en cuir mais avec un fil plus petit.

EN CUIR disponible avec FIL CONTRASTANT: surcharge 65\$/morceau. Spécifiez numéro du fil: Noir-005, Beige-087, Brun-103, Blanc-111.

Description	L x P x H	Cuir						Tissu		
		10	20	30 Bronx Hugo Illusion Tucson Utah Vintage Wild Laredo Yukon	40 Cavallo Princess Santiago Sensation Sunset Trina Victoria	50 Bull Cassiope Dublin	60 Caress Ultrasued	A	B COM	C alta
001 FAUTEUIL	41X40X34	1795	1910	2020	2135	2245	2360	1290	1360	1425
002 CAUSEUSE	67X40X34	2495	2660	2820	2985	3145	3310	1810	1910	2010
005 CHAISE LONGUE BRAS DROIT	33.5X67X34	1915	2065	2215	2365	2515	2665	1575	1670	1765
006 POUF	25.5X25.5X17.5	665	700	740	775	815	850	510	535	560
009 CAUSEUSE SANS BRAS	52X40X34	1915	2065	2215	2365	2515	2665	1615	1695	1775
011 CHAISE LONGUE BRAS GAUCHE	33.5X67X34	1915	2065	2215	2365	2515	2665	1575	1670	1765
012 CAUSEUSE BRAS GAUCHE	59.5X40X34	2215	2365	2515	2665	2815	2965	1720	1820	1920
045 CAUSEUSE SANS BRAS ALLONGEE DROIT	72X40X34	2215	2365	2515	2665	2815	2965	1720	1820	1920
050 CENTRE ROND	51X51X34	1765	1890	2015	2140	2265	2390	1485	1600	1720
051 FAUTEUIL SANS BRAS	26X40X34	1190	1315	1440	1565	1690	1815	1060	1150	1245
055 COIN CARRE	40X40X34	1700	1815	1925	2040	2150	2265	1390	1500	1615
056 FAUTEUIL BRAS DROIT	33.5X40X34	1510	1615	1720	1825	1935	2040	1160	1245	1335
057 FAUTEUIL BRAS GAUCHE	33.5X40X34	1510	1615	1720	1825	1935	2040	1160	1245	1335
061 CAUSEUSE BRAS DROIT	59.5X40X34	2215	2365	2515	2665	2815	2965	1720	1820	1920
086 CAUSEUSE SANS BRAS ALLONGEE GAUCHE	72X40X34	2215	2365	2515	2665	2815	2965	1720	1820	1920
088 FAUTEUIL SANS BRAS ALLONGE GAUCHE	46X40X34	1510	1615	1720	1825	1935	2040	1160	1245	1335
089 FAUTEUIL SANS BRAS ALLONGE DROIT	46X40X34	1510	1615	1720	1825	1935	2040	1160	1245	1335
095 SOFA APPARTEMENT	82X40X34	2810	2975	3145	3315	3485	3650	1975	2095	2215
096 SOFA APPARTEMENT BRAS GAUCHE	74.5X40X34	2490	2685	2875	3070	3265	3460	1870	2000	2135
097 SOFA APPARTEMENT BRAS DROIT	74.5X40X34	2490	2685	2875	3070	3265	3460	1870	2000	2135
CONFIGURATIONS										
A CONF. A (12-50-61)	110.5X110X5X34	6195	6620	7045	7470	7895	8320	4925	5240	5560
B CONF. B (88-55-61)	86X99.5X34	5425	5795	6160	6530	6900	7270	4270	4565	4870
C CONF. C (11-97)	67X108X34	4405	4750	5090	5435	5780	6125	3445	3670	3900
D CONF. D (96-05)	108X67X34	4405	4750	5090	5435	5780	6125	3445	3670	3900
E CONF. E (12-50-89)	110.5X97X34	5490	5870	6250	6630	7015	7395	4365	4665	4975
F CONF. F (96-55-89)	114.5X86X34	5700	6115	6520	6935	7350	7765	4420	4745	5085

Hauteur complète 34" | Hauteur de siège 17" | Profondeur d'assise 21"
Total Height 34" | Seat Height 17" | Seat Depth 21"

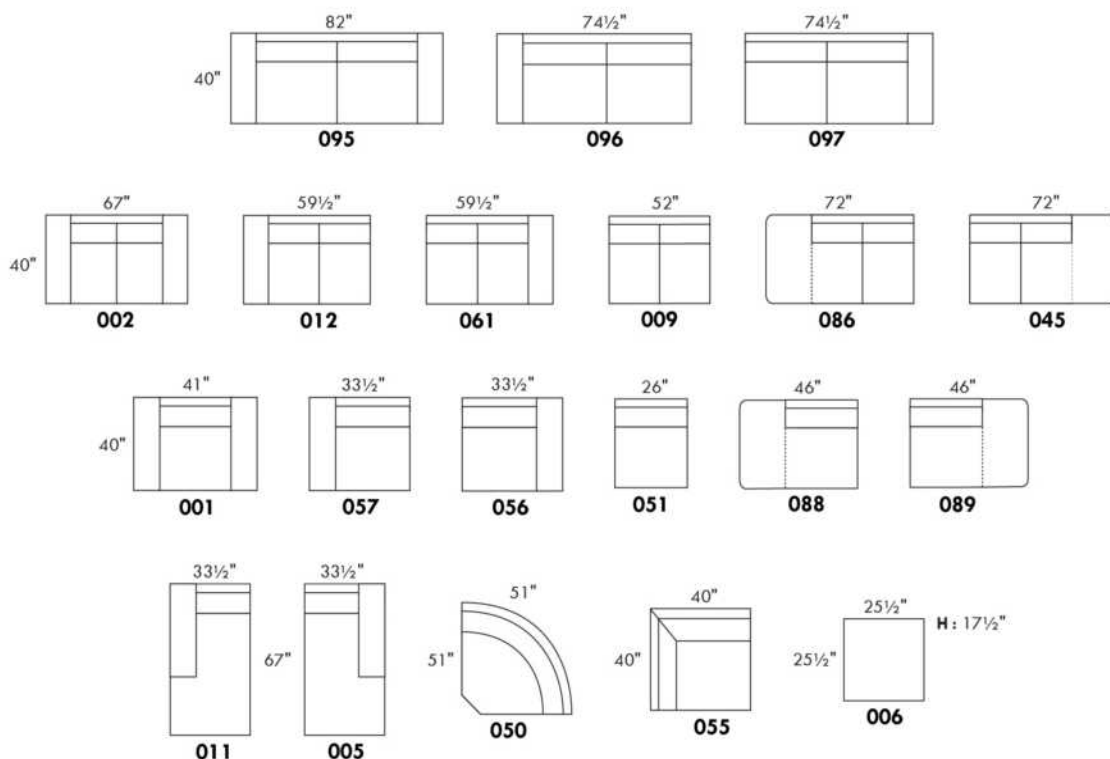

CONFIGURATIONS

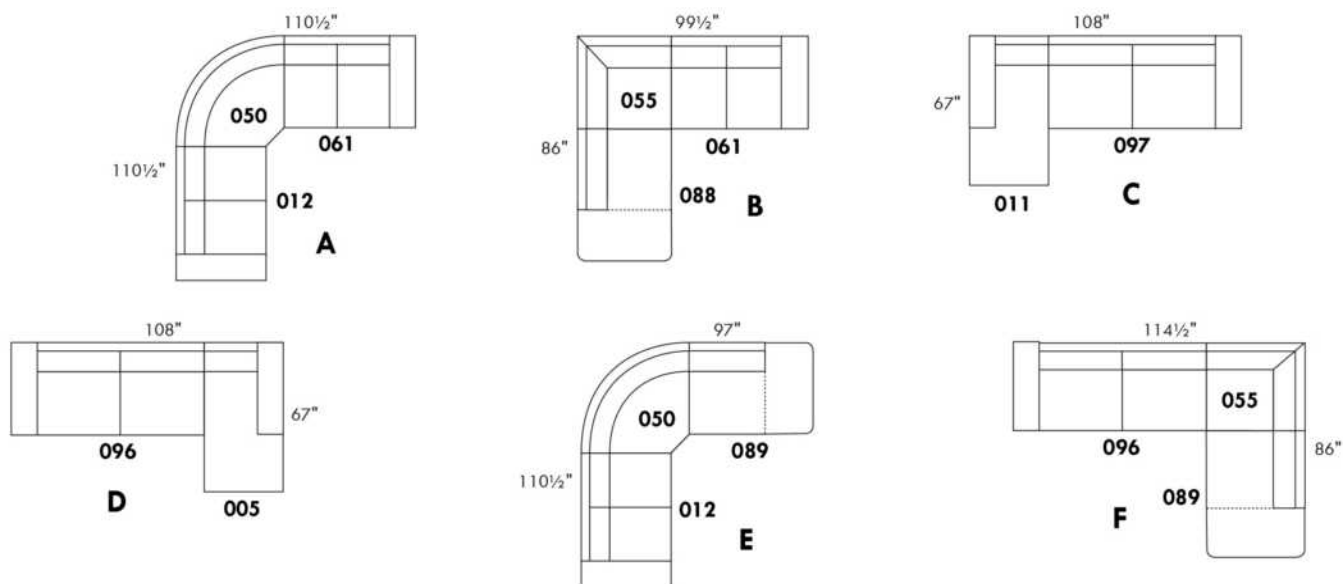

www.jaymar.ca

Toutes les dimensions indiquées sont au pouce près. Nos produits sont fabriqués à la main et des variations mineures peuvent survenir.
All dimensions indicated are to the nearest inch. Our product is hand-made and minor variations can occur.

MALAGA

CARACTÉRISTIQUES:

Appui-tête ajustable manuel sur tous les items (fixe sur centre rond).

Fauteuil inclinable motorisé pleine jambe "à mec. *protège-mur". *Faut. 043 & 163: Dégagement mural 16".

Chaise longue inclinable motorisé: Dégagement mural 8" & avant 5".

Coussins de siège avec mousse modelée + 1" de mousse mémoire; bras avec mousse mémoire.

Couture: petit fil en tissu et gros fil plat en cuir.

Note: 2 inclinables séparés par un coin ne peuvent pas ouvrir en même temps. Aucuns inclinables à côté d'item #155 Petit coin carré.

OPTIONS

*Appui-tête motorisé: \$200 ch. *N/D sur items fixes.

*Appui-tête motorisé \$200 + Support lombaire & dos chauffant \$250= \$450 ch. (Uniquement sur items inclinable avec bras).

Bloc-batterie: \$200/mec.

Mousse: Extra ferme \$20/siège.

Choix bras (LARGE ou PETIT de 6"): Pattes sur bras LARGE: LG103 bois ou LG189 métal (noire ou chrome). PETIT Bras: LG08 bois ou LG196 métal (noire ou chrome). Spécifiez couleur.

Profondeur d'assise: 20" ou *22". *Le 22" N/D sur faut. 043 & 163.

Faut. 043-163: avec base en bois (spécifiez couleur).

Item 327 Tablette pour bras LARGE uniquement: Spécifier couleur.

CINÉMA MAISON - Détails accessoires & configs.: Voir page Cinéma maison en annexe.

Ancrage pour accessoires: \$45 ch.

Porte-Gobelets: En métal: \$50 ch. | Illuminé: \$50 ch. | *Illuminé avec contrôle (1 ou 2 moteurs): \$70 ch.

*Lumière DEL sous le siège: \$35/siège.

Description	L x P x H	Cuir						Tissu		
		10	20	30 Bronx Hugo Illusion Tucson Utah Vintage Wild Laredo Yukon	40 Cavallo Princess Santiago Sensation Sunset Trina Victoria	50 Bull Cassiope Dublin	60 Caress Ultrasued	A	B COM	C alta
001 FAUTEUIL	44x40x33/40	2365	2475	2590	2700	2815	2925	1920	1975	2035
002 CAUSEUSE	67x40x33/40	3375	3520	3665	3810	3950	4095	2720	2815	2910
003 SOFA	91x40x33/40	4085	4270	4460	4645	4835	5020	3285	3395	3510
005 CHAISE LONGUE BRAS DROIT	34x62x33/40	2210	2290	2370	2450	2535	2615	1765	1840	1915
009 CAUSEUSE SANS BRAS	47x40x33/40	2370	2460	2545	2635	2720	2810	1865	1965	2065
011 CHAISE LONGUE BRAS GAUCHE	34x62x33/40	2210	2290	2370	2450	2535	2615	1765	1840	1915
012 CAUSEUSE BRAS GAUCHE	57x40x33/40	2900	3025	3150	3275	3400	3525	2315	2410	2500
017 FAUTEUIL DOUBLE	51x40x33/40	2475	2600	2725	2850	2975	3100	2000	2075	2150
021 SOFA APPARTEMENT SANS BRAS	61x40x33/40	2675	2800	2925	3050	3175	3300	2090	2195	2300
040 SOFA SANS BRAS	71x40x33/40	3065	3210	3350	3495	3640	3785	2440	2550	2665
041 FAUTEUIL INCLINABLE BRAS-G	34x40x33/40	2360	2450	2545	2640	2735	2825	2010	2050	2095
042 FAUTEUIL INCLINABLE BRAS-D	34x40x33/40	2360	2450	2545	2640	2735	2825	2010	2050	2095
043 FAUTEUIL INCLINABLE BERÇANT PIVOTANT	30x34x42	2795	2935	3070	3210	3345	3485	2345	2400	2460
044 FAUTEUIL INCLINABLE	44x40x33/40	2845	2960	3070	3185	3295	3410	2400	2465	2525
045 CAUSEUSE SANS BRAS ALLONGEE DROIT	68x40x33/40	2810	2925	3045	3165	3285	3400	2235	2315	2395

MALAGA

CARACTÉRISTIQUES:

Appui-tête ajustable manuel sur tous les items (fixe sur centre rond).

Fauteuil inclinable motorisé pleine jambe "à mec. *protège-mur". *Faut. 043 & 163: Dégagement mural 16".

Chaise longue inclinable motorisé: Dégagement mural 8" & avant 5".

Coussins de siège avec mousse modelée + 1" de mousse mémoire; bras avec mousse mémoire.

Couture: petit fil en tissu et gros fil plat en cuir.

Note: 2 inclinables séparés par un coin ne peuvent pas ouvrir en même temps. Aucuns inclinables à côté d'item #155 Petit coin carré.

OPTIONS

*Appui-tête motorisé: \$200 ch. *N/D sur items fixes.

*Appui-tête motorisé \$200 + Support lombaire & dos chauffant \$250= \$450 ch. (Uniquement sur items inclinable avec bras).

Bloc-batterie: \$200/mec.

Mousse: Extra ferme \$20/siège.

Choix bras (LARGE ou PETIT de 6"): Pattes sur bras LARGE: LG103 bois ou LG189 métal (noire ou chrome). PETIT Bras: LG08 bois ou LG196 métal (noire ou chrome). Spécifiez couleur.

Profondeur d'assise: 20" ou *22". *Le 22" N/D sur faut. 043 & 163.

Faut. 043-163: avec base en bois (spécifiez couleur).

Item 327 Tablette pour bras LARGE uniquement: Spécifier couleur.

CINÉMA MAISON - Détails accessoires & configs.: Voir page Cinéma maison en annexe.

Ancrage pour accessoires: \$45 ch.

Porte-Gobelets: En métal: \$50 ch. | Illuminé: \$50 ch. | *Illuminé avec contrôle (1 ou 2 moteurs): \$70 ch.

*Lumière DEL sous le siège: \$35/siège.

Description	L x P x H	Cuir						Tissu		
		10	20	30 Bronx Hugo Illusion Tucson Utah Vintage Wild Laredo Yukon	40 Cavallo Princess Santiago Sensation Sunset Trina Victoria	50 Bull Cassiope Dublin	60 Caress Ultrasued	A	B COM	C alta
050 CENTRE ROND	49x49x33	2060	2185	2310	2435	2560	2685	1515	1590	1665
051 FAUTEUIL SANS BRAS	23,5x40x33/40	1360	1420	1485	1545	1610	1670	1060	1125	1195
052 SOFA BRAS GAUCHE	81x40x33/40	3590	3760	3925	4095	4265	4435	2865	2985	3100
053 SOFA BRAS DROIT	81x40x33/40	3590	3760	3925	4095	4265	4435	2865	2985	3100
055 COIN CARRE	44x44x33/40	2395	2515	2635	2750	2870	2990	1890	1960	2025
056 FAUTEUIL BRAS DROIT	34x40x33/40	1890	1970	2050	2135	2215	2295	1500	1575	1650
057 FAUTEUIL BRAS GAUCHE	34x40x33/40	1890	1970	2050	2135	2215	2295	1500	1575	1650
061 CAUSEUSE BRAS DROIT	57x40x33/40	2900	3025	3150	3275	3400	3525	2315	2410	2500
071 FAUTEUIL INCLINABLE SANS BRAS	23,5x40x33/40	1840	1910	1975	2045	2115	2185	1565	1640	1715
086 CAUSEUSE SANS BRAS ALLONGEE GAUCHE	68x40x33/40	2810	2925	3045	3165	3285	3400	2235	2315	2395
088 FAUTEUIL SANS BRAS ALLONGE GAUCHE	45x40x33/40	1800	1920	2040	2160	2275	2395	1415	1460	1500
089 FAUTEUIL SANS BRAS ALLONGE DROIT	45x40x33/40	1800	1920	2040	2160	2275	2395	1415	1460	1500
095 SOFA APPARTEMENT	81x40x33/40	3675	3860	4040	4220	4400	4585	2940	3060	3175
096 SOFA APPARTEMENT BRAS GAUCHE	71x40x33/40	3215	3350	3490	3625	3765	3900	2525	2640	2750
097 SOFA APPARTEMENT BRAS DROIT	71x40x33/40	3215	3350	3490	3625	3765	3900	2525	2640	2750
124 POUF AVEC RANGEMENT	30x22x17	935	960	985	1010	1035	1060	815	840	865

MALAGA

CARACTÉRISTIQUES:

Appui-tête ajustable manuel sur tous les items (fixe sur centre rond).

Fauteuil inclinable motorisé pleine jambe "à mec. *protège-mur". *Faut. 043 & 163: Dégagement mural 16".

Chaise longue inclinable motorisé: Dégagement mural 8" & avant 5".

Coussins de siège avec mousse modelée + 1" de mousse mémoire; bras avec mousse mémoire.

Couture: petit fil en tissu et gros fil plat en cuir.

Note: 2 inclinables séparés par un coin ne peuvent pas ouvrir en même temps. Aucuns inclinables à côté d'item #155 Petit coin carré.

OPTIONS

*Appui-tête motorisé: \$200 ch. *N/D sur items fixes.

*Appui-tête motorisé \$200 + Support lombaire & dos chauffant \$250= \$450 ch. (Uniquement sur items inclinable avec bras).

Bloc-batterie: \$200/mec.

Mousse: Extra ferme \$20/siège.

Choix bras (LARGE ou PETIT de 6"): Pattes sur bras LARGE: LG103 bois ou LG189 métal (noire ou chrome). PETIT Bras: LG08 bois ou LG196 métal (noire ou chrome). Spécifiez couleur.

Profondeur d'assise: 20" ou *22". *Le 22" N/D sur faut. 043 & 163.

Faut. 043-163: avec base en bois (spécifiez couleur).

Item 327 Tablette pour bras LARGE uniquement: Spécifier couleur.

CINÉMA MAISON - Détails accessoires & configs.: Voir page Cinéma maison en annexe.

Ancrage pour accessoires: \$45 ch.

Porte-Gobelets: En métal: \$50 ch. | Illuminé: \$50 ch. | *Illuminé avec contrôle (1 ou 2 moteurs): \$70 ch.

*Lumière DEL sous le siège: \$35/siège.

Description	L x P x H	Cuir						Tissu		
		10	20	30 Bronx Hugo Illusion Tucson Utah Vintage Wild Laredo Yukon	40 Cavallo Princess Santiago Sensation Sunset Trina Victoria	50 Bull Cassiope Dublin	60 Caress Ultrasued	A	B COM	C alta
138 BRAS CENTRE	10x36x24.5	520	565	610	650	695	740	440	460	475
155 PETIT COIN CARRE	40x40x33/40	2395	2515	2635	2750	2870	2990	1890	1960	2025
159 RANGEMENT À ANGLE	11/27x36x24.5	935	970	1010	1045	1085	1120	735	750	770
160 RANGEMENT DROIT	11x36x24.5	900	935	965	995	1025	1060	690	715	740
163 FAUT. DBL INCL. BERCANT PIVOTANT	33x34x42	2865	3015	3165	3315	3465	3615	2350	2415	2475
165 FAUTEUIL DOUBLE INCLINABLE	51x40x33/40	2970	3095	3220	3345	3470	3595	2500	2585	2665
167 SOFA APP. SANS BRAS ALLONGE GAUCHE	82x40x33/40	3115	3275	3440	3600	3765	3925	2450	2560	2665
168 SOFA APP. SANS BRAS ALLONGE DROIT	82x40x33/40	3115	3275	3440	3600	3765	3925	2450	2560	2665
169 FAUTEUIL DOUBLE INCLINABLE BRAS GAUCHE	41x40x33/40	2490	2590	2690	2790	2890	2990	2090	2190	2290
170 FAUTEUIL DOUBLE INCLINABLE BRAS DROIT	41x40x33/40	2490	2590	2690	2790	2890	2990	2090	2190	2290
171 FAUTEUIL DOUBLE INCLINABLE SANS BRAS	30,5x40x33/40	1970	2035	2095	2160	2220	2285	1650	1725	1800
173 CHAISE LONGUE DOUBLE BRAS GAUCHE	41x62x33/40	2395	2510	2620	2735	2845	2960	1920	2020	2120
174 CHAISE LONGUE DOUBLE BRAS DROIT	41x62x33/40	2395	2510	2620	2735	2845	2960	1920	2020	2120
175 FAUTEUIL DOUBLE BRAS GAUCHE	41x40x33/40	1990	2100	2215	2325	2440	2550	1610	1690	1770
176 FAUTEUIL DOUBLE BRAS DROIT	41x40x33/40	1990	2100	2215	2325	2440	2550	1610	1690	1770
177 FAUTEUIL DOUBLE SANS BRAS	30,5x40x33/40	1485	1565	1645	1725	1810	1890	1145	1215	1285

MALAGA

CARACTÉRISTIQUES:

Appui-tête ajustable manuel sur tous les items (fixe sur centre rond).

Fauteuil inclinable motorisé pleine jambe "à mec. *protège-mur". *Faut. 043 & 163: Dégagement mural 16".

Chaise longue inclinable motorisé: Dégagement mural 8" & avant 5".

Coussins de siège avec mousse modelée + 1" de mousse mémoire; bras avec mousse mémoire.

Couture: petit fil en tissu et gros fil plat en cuir.

Note: 2 inclinables séparés par un coin ne peuvent pas ouvrir en même temps. Aucuns inclinables à côté d'item #155 Petit coin carré.

OPTIONS

*Appui-tête motorisé: \$200 ch. *N/D sur items fixes.

*Appui-tête motorisé \$200 + Support lombaire & dos chauffant \$250= \$450 ch. (Uniquement sur items inclinable avec bras).

Bloc-batterie: \$200/mec.

Mousse: Extra ferme \$20/siège.

Choix bras (LARGE ou PETIT de 6"): Pattes sur bras LARGE: LG103 bois ou LG189 métal (noire ou chrome). PETIT Bras: LG08 bois ou LG196 métal (noire ou chrome). Spécifiez couleur.

Profondeur d'assise: 20" ou *22". *Le 22" N/D sur faut. 043 & 163.

Faut. 043-163: avec base en bois (spécifiez couleur).

Item 327 Tablette pour bras LARGE uniquement: Spécifier couleur.

CINÉMA MAISON - Détails accessoires & configs.: Voir page Cinéma maison en annexe.

Ancrage pour accessoires: \$45 ch.

Porte-Gobelets: En métal: \$50 ch. | Illuminé: \$50 ch. | *Illuminé avec contrôle (1 ou 2 moteurs): \$70 ch.

*Lumière DEL sous le siège: \$35/siège.

Description	L x P x H	Cuir						Tissu		
		10	20	30 Bronx Hugo Illusion Tucson Utah Vintage Wild Laredo Yukon	40 Cavallo Princess Santiago Sensation Sunset Trina Victoria	50 Bull Cassiope Dublin	60 Caress Ultrasued	A	B COM	C alta
178 FAUTEUIL DOUBLE SANS BRAS ALLONGE-G	52x40x33/40	1935	2035	2135	2235	2335	2435	1540	1615	1690
179 FAUTEUIL DOUBLE SANS BRAS ALLONGE-D	52x40x33/40	1935	2035	2135	2235	2335	2435	1540	1615	1690
186 CAUS. SANS BRAS ALLONGEE RANGEMENT-G	68x40x33/40	3025	3125	3225	3325	3425	3525	2440	2520	2600
187 CAUS. SANS BRAS ALLONGEE RANGEMENT-D	68x40x33/40	3025	3125	3225	3325	3425	3525	2440	2520	2600
188 FAUT. SANS BRAS ALLONGE RANGEMENT-G	45x40x33/40	2000	2115	2225	2340	2450	2565	1620	1665	1710
189 FAUT. SANS BRAS ALLONGE RANGEMENT-D	45x40x33/40	2000	2115	2225	2340	2450	2565	1620	1665	1710
190 PETIT RANGEMENT À ANGLE	11/21x36x24.5	900	935	965	995	1025	1060	690	715	740
221 FAUT. DBL SANS BRAS ALLONGE RANGEMENT-G	52x40x33/40	2135	2240	2345	2450	2560	2665	1740	1815	1890
222 FAUT. DBL SANS BRAS ALLONGE RANGEMENT-D	52x40x33/40	2135	2240	2345	2450	2560	2665	1740	1815	1890
223 SOFA APP SANS BRAS ALLONGE RANGEMENT-G	82x40x33/40	3320	3485	3645	3810	3970	4135	2650	2770	2890
224 SOFA APP SANS BRAS ALLONGE RANGEMENT-D	82x40x33/40	3320	3485	3645	3810	3970	4135	2650	2770	2890
236 CHAISE LONGUE INCLINABLE BRAS GAUCHE	34x62x33/40	2700	2785	2865	2945	3025	3110	2275	2350	2425
237 CHAISE LONGUE INCLINABLE BRAS DROIT	34x62x33/40	2700	2785	2865	2945	3025	3110	2275	2350	2425
238 CHAISE LONGUE DBL INCLINABLE BRAS-G	41x62x33/40	2895	3010	3120	3235	3345	3460	2425	2525	2625
239 CHAISE LONGUE DBL INCLINABLE BRAS-D	41x62x33/40	2895	3010	3120	3235	3345	3460	2425	2525	2625
327 TABLETTE DE MERISIER AMOVIBLE POUR BRAS	11 3/8 x 10 x 4	160	160	160	160	160	160	160	160	160

MALAGA

CARACTÉRISTIQUES:

Appui-tête ajustable manuel sur tous les items (fixe sur centre rond).

Fauteuil inclinable motorisé pleine jambe "à mec. *protège-mur". *Faut. 043 & 163: Dégagement mural 16".

Chaise longue inclinable motorisé: Dégagement mural 8" & avant 5".

Coussins de siège avec mousse modelée + 1" de mousse mémoire; bras avec mousse mémoire.

Couture: petit fil en tissu et gros fil plat en cuir.

Note: 2 inclinables séparés par un coin ne peuvent pas ouvrir en même temps. Aucuns inclinables à côté d'item #155 Petit coin carré.

OPTIONS

*Appui-tête motorisé: \$200 ch. *N/D sur items fixes.

*Appui-tête motorisé \$200 + Support lombaire & dos chauffant \$250= \$450 ch. (Uniquement sur items inclinable avec bras).

Bloc-batterie: \$200/mec.

Mousse: Extra ferme \$20/siège.

Choix bras (LARGE ou PETIT de 6"): Pattes sur bras LARGE: LG103 bois ou LG189 métal (noire ou chrome). PETIT Bras: LG08 bois ou LG196 métal (noire ou chrome). Spécifiez couleur.

Profondeur d'assise: 20" ou *22". *Le 22" N/D sur faut. 043 & 163.

Faut. 043-163: avec base en bois (spécifiez couleur).

Item 327 Tablette pour bras LARGE uniquement: Spécifiez couleur.

CINÉMA MAISON - Détails accessoires & configs.: Voir page Cinéma maison en annexe.

Ancrage pour accessoires: \$45 ch.

Porte-Gobelets: En métal: \$50 ch. | Illuminé: \$50 ch. | *Illuminé avec contrôle (1 ou 2 moteurs): \$70 ch.

*Lumière DEL sous le siège: \$35/siège.

Description	L x P x H	Cuir						Tissu			
		10	20	30 Bronx Hugo Illusion Tucson Utah Vintage Wild Laredo Yukon	40 Cavallo Princess Santiago Sensation Sunset Trina Victoria	50 Bull Cassiope Dublin	60 Caress Ultrasued	A	B COM	C alta	
V51 PORTE VERRE A VIN	3.5 x 5.5 x 6.5	45	45	45	45	45	45	45	45	45	45
V52 TABLETTE PIVOTANTE EN PLASTIQUE	13 3/8 x 9 5/8	45	45	45	45	45	45	45	45	45	45
V53 TABLETTE PIVOTANTE EN BOIS	19 x 10	75	75	75	75	75	75	75	75	75	75
V54 PORTE TABLETTE	4.5 x 8 x 10	50	50	50	50	50	50	50	50	50	50
V55 LAMPE DEL	1.5x5x14 plié/bent	45	45	45	45	45	45	45	45	45	45
CONFIGURATIONS											
_A CONFIG (169-170)	82X40X40	4980	5180	5380	5580	5780	5980	4180	4380	4580	
_B CONFIG (169-171-174)	113X62X40	6855	7135	7405	7685	7955	8235	5660	5935	6210	
_C CONFIG (096-055-171-170)	115X115X40	10070	10490	10910	11325	11745	12165	8155	8515	8865	
_D CONFIG (169-171-055-179)	115X96X40	8790	9175	9555	9935	10315	10700	7170	7490	7805	
_J CONFIG (041-042)	68X40X40	4720	4900	5090	5280	5470	5650	4020	4100	4190	
_K CONFIG (041-071-005)	92X62X40	6410	6650	6890	7135	7385	7625	5340	5530	5725	
_L CONFIG (012-055-071-042)	102X102X40	9495	9900	10305	10710	11120	11525	7780	8060	8335	
_M CONFIG (041-071-055-089)	102X89X40	8395	8795	9195	9595	9995	10395	6880	7110	7335	



MALAGA

OPTIMA
Collection

Jaymar

Conçu et fabriqué fièrement au Canada
Proudly designed and made in Canada

Nos produits sont fabriqués à la main et des variations mineures peuvent survenir

Our product is hand-made and minor variations can occur.

SPECIFICATIONS

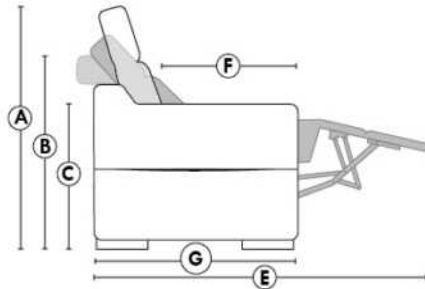

- Appui-tête levé Headrest up
- Appui-tête baissé Headrest down
- Complètement incliné Fully reclined

- A** Hauteur complète 40" Total Height
- B** Hauteur appui-tête baissé 33" Height headrest down
- C** Hauteur du bras 24,5" Arm Height
- D** Hauteur du siège 19,5" Seat height
- E** Profondeur inclinée 65" Depth fully reclined
- F** Profondeur d'assise 20"ou/ou 22" Seat depth
- G** Profondeur appui-tête monté 37,5" Depth with headrest up

BRAS | ARMS

Option de bras:
Bras Régulier Large 10" ou Petit bras 6"

Arm option
Regular arm Large 10" or Small arm 6"

Contrôle de l'inclinaison situé à l'intérieur du bras
Recliner control located on the inside of the arm.

Option d'accessoires disponible sur le bras régulier seulement
Accessories option, available on Regular arms ONLY.

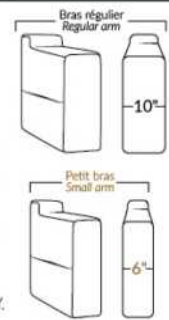

FAUTEUIL BERÇANT PIVOTANT INCLINABLE SWIVEL ROCKING MOTION CHAIR

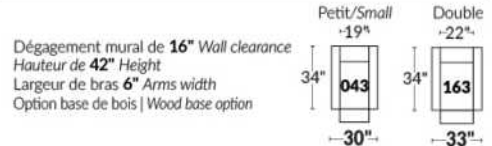

SIÈGE 23" DE LARGE | 23" SEAT WIDTH

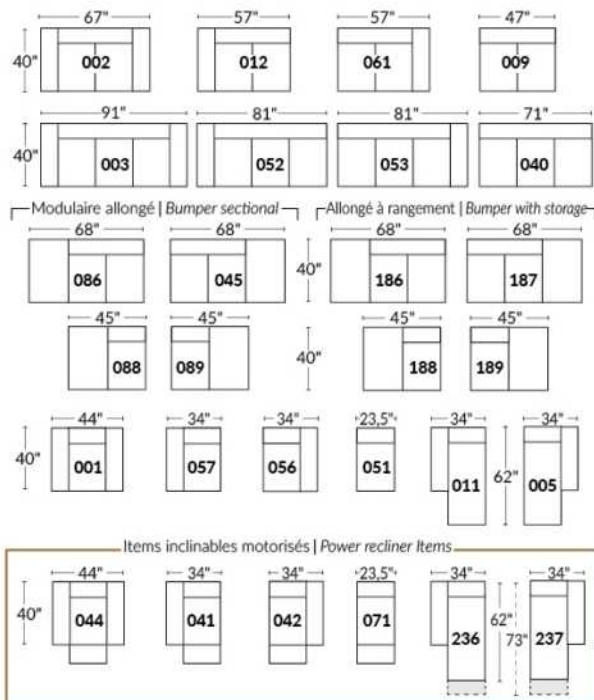

SIÈGE 30" DE LARGE | 30" SEAT WIDTH

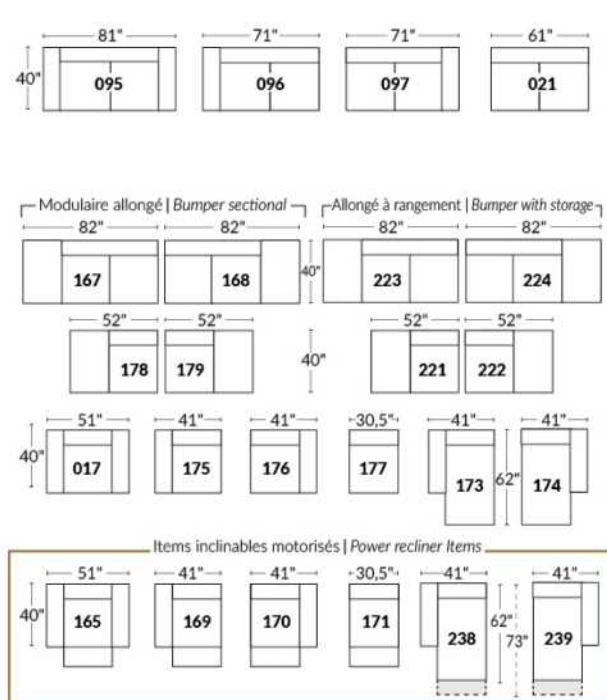

Autres | Others

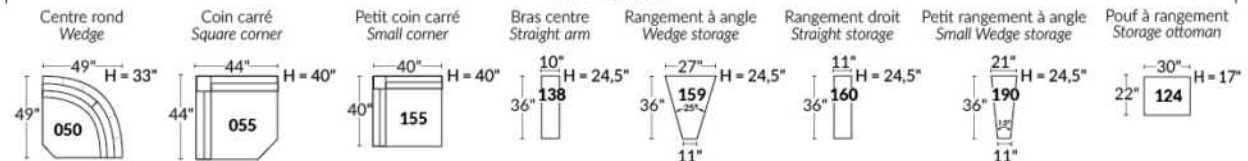

EXEMPLE 23" EXAMPLE

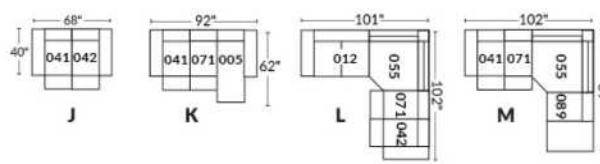

EXEMPLE 30" EXAMPLE

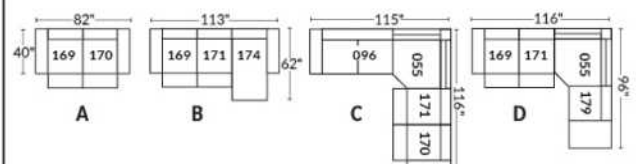

*Disponibles sur certains modèles et SEULEMENT sur le BRAS LARGE.

OPTIONS PORTE-GOBELETS

MÉTAL



Argent



Noir mat



Brun

ILLUMINÉ

1.



Porte-gobelet illuminé

2.



Porte-gobelet illuminé avec contrôle de l'inclinable, port USB & lumière DEL sous le siège

3.



Porte-gobelet illuminé avec contrôle double moteur, port USB & lumière DEL sous le siège

Nos porte-gobelets illuminés à un ou deux contrôles sont compatibles avec les lumières DEL sous le siège. Vous pouvez contrôler la lumière sur le porte-gobelet. Le porte-gobelet à 2 moteurs possède un contrôle remise à zéro (maison) pour remettre votre inclinable à la position de départ.

Lumière DEL sous le siège (en option)

Disponible seulement dans les configurations avec un minimum de 1 porte-gobelet illuminé à moteur qui contrôle l'ouverture et la fermeture de la lumière.

Pour les prix des options, voir la section description du modèle Optima.

Veuillez nous fournir un dessin de votre configuration qui indique le type de porte-gobelet et le positionnement.

Porte-gobelets avec contrôle

Il faut spécifier la position de ceux-ci; bras droit ou bras gauche et quel inclinable ils vont contrôler. Si vous avez une rangée de fauteuils avec plusieurs porte-gobelets, le contrôle sera par défaut sur le bras gauche et sur le droit pour le dernier bras extérieur.

EXEMPLE A

041-169 : Contrôleur et porte-gobelet à gauche
071-171 : boutons tactiles sur le côté du siège
042-170 : Contrôleur et porte-gobelet à droite

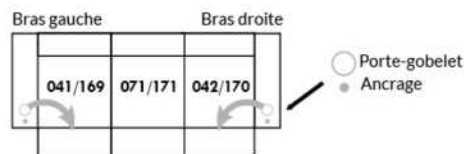

EXEMPLE B

071-171 : Ces deux items peuvent être connectés à un porte-gobelet intelligent qui pourra contrôler l'inclinable.
Il faut alors utiliser un de ces items: 138,159, 160 et 190

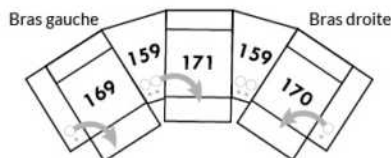

Informations sur les appui-têtes et boutons de contrôles des inclinables

AVEC porte-gobelet illuminés

Si vous prenez un item **stationnaire**, vous aurez par défaut le porte-gobelet N°1.
Si vous prenez un **appui-tête manuel**, vous aurez le porte-gobelet N°2.
Si vous prenez un **appui-tête électrique**, vous aurez par défaut le porte-gobelet N°3.

SANS porte-gobelet et avec un inclinable

Si vous prenez un item inclinable et un **appui-tête manuel**, il y aura un contrôle à boutons tactiles.
Si vous prenez un item inclinable avec un **appui-tête électrique**, vous aurez un contrôleur à bouton poussoir double avec prise USB.
Si c'est un **item sans bras** (071-171) il y aura alors les boutons tactiles.



Boutons tactiles



Boutons poussoirs

*Disponibles sur certains modèles et SEULEMENT sur le BRAS LARGE.

OPTIONS ACCESSOIRES

<p>Ancrage pour accessoires</p> 	<p>V51 Porte verre à vin</p> 	<p>V52 Tablette pivotante en plastique</p> 	<p>V53 Tablette pivotante en bois (choix de 8 couleurs)</p> 
<p>V54 Porte tablette</p> 	<p>V55 Lampe DEL</p> 	<p>Spécifiez sur quel bras (gauche ou droit) la tablette sera installée</p>	

Pour les prix des ancrages, voir la section description du modèle Optima et pour les accessoires vous référer à la fin de la liste de prix.

Items 138-159-160-190 et bras large

Option ancrage et porte-gobelet *Non disponible sur les petits bras*.

Veuillez spécifier sur quel bras vous voulez avoir les ancrages et les porte-gobelets.

NB: Item 138- 159-160-190 sont non finis sur les côtés, doivent être utilisés entre 2 sièges. Chaque item à rangement possède 2 prises USB et une prise électrique à l'intérieur du rangement.

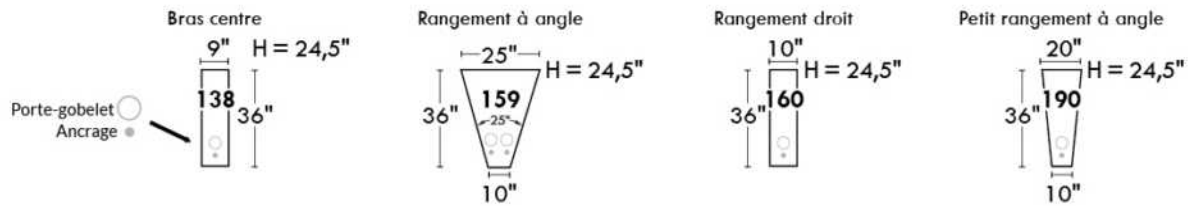

SUGGESTIONS DE CONFIGURATIONS

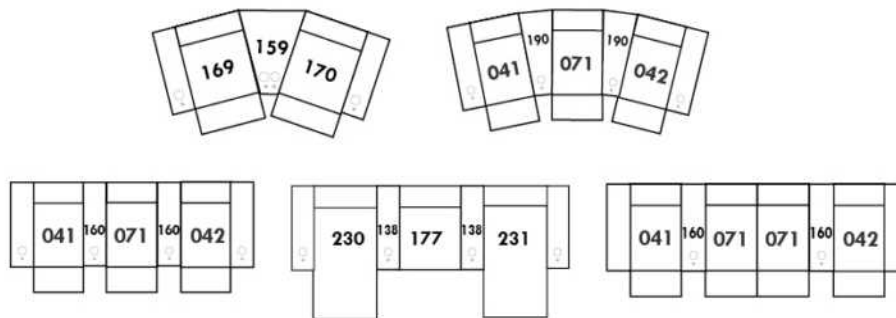

MANHATTAN

Appui-tête ajustable manuel sur tous les items (fixe sur centre rond).
 Fauteuil inclinable motorisé pleine jambe "à mec. *protège-mur". *Faut. 043 & 163: Dégagement mural 16".
 Chaise longue inclinable motorisé: Dégagement mural 8" & avant 5".
 Coussins de siège avec mousse modelée + 1" de mousse mémoire; bras avec mousse mémoire.
 Couture: petit fil en tissu et gros fil plat en cuir.
 Note: 2 inclinables séparés par un coin ne peuvent pas ouvrir en même temps. Aucuns inclinables à côté d'item #155.

OPTIONS

*Appui-tête motorisé: \$200 ch. *N/D sur items fixes.
 *Appui-tête motorisé \$200 + Support lombaire & dos chauffant \$250= \$450 ch. (Uniquement sur items inclinable avec bras).
 Bloc-batterie: \$200/mec.
 Mousse: Extra ferme \$20/siège.
 Choix bras (LARGE ou PETIT de 6"): Pattes sur bras LARGE: en Bois LG103 carrée ou LG187 arrondie. | Métal: LG189 cyl. (noire ou chrome) ou LG64 (carré). PETIT bras: LG08 bois ou Métal: LG196 cyl. (noire ou chrome) ou LG64 (carré). Spécifiez couleur.
 Profondeur d'assise: 20" ou *22". *Le 22" N/D sur faut. 043 & 163.
 Faut. 043-163: base en bois (spécifiez couleur).
 Item 327 Tablette en merisier pour bras LARGE uniquement: Spécifiez couleur.

CINÉMA MAISON - Détails accessoires & config.: Voir page Cinéma maison en annexe.

Ancrage pour accessoires: \$45 ch.
 Porte-Gobelets: En métal: \$50 ch. | Illuminé: \$50 ch. | *Illuminé avec contrôle (1 ou 2 moteurs): \$70 ch.
 *Lumière DEL sous le siège: \$35/siège.

Description	L x P x H	Cuir						Tissu		
		10	20	30 Bronx Hugo Illusion Tucson Utah Vintage Wild Laredo Yukon	40 Cavallo Princess Santiago Sensation Sunset Trina Victoria	50 Bull Cassiope Dublin	60 Caress Ultrasued	A	B COM	C alta
001 FAUTEUIL	42x40x33/40	2365	2475	2590	2700	2815	2925	1920	1975	2035
002 CAUSEUSE	65x40x33/40	3375	3520	3665	3810	3950	4095	2720	2815	2910
003 SOFA	89x40x33/40	4085	4270	4460	4645	4835	5020	3285	3395	3510
005 CHAISE LONGUE BRAS DROIT	33x62x33/40	2210	2290	2370	2450	2535	2615	1765	1840	1915
009 CAUSEUSE SANS BRAS	47x40x33/40	2370	2460	2545	2635	2720	2810	1865	1965	2065
011 CHAISE LONGUE BRAS GAUCHE	33x62x33/40	2210	2290	2370	2450	2535	2615	1765	1840	1915
012 CAUSEUSE BRAS GAUCHE	56x40x33/40	2900	3025	3150	3275	3400	3525	2315	2410	2500
017 FAUTEUIL DOUBLE	49x40x33/40	2475	2600	2725	2850	2975	3100	2000	2075	2150
021 SOFA APPARTEMENT SANS BRAS	61x40x33/40	2675	2800	2925	3050	3175	3300	2090	2195	2300
040 SOFA SANS BRAS	71x40x33/40	3065	3210	3350	3495	3640	3785	2440	2550	2665
041 FAUTEUIL INCLINABLE BRAS-G	33x40x33/40	2360	2450	2545	2640	2735	2825	2010	2050	2095
042 FAUTEUIL INCLINABLE BRAS-D	33x40x33/40	2360	2450	2545	2640	2735	2825	2010	2050	2095
043 FAUTEUIL INCLINABLE BERÇANT PIVOTANT	30x34x42	2795	2935	3070	3210	3345	3485	2345	2400	2460
044 FAUTEUIL INCLINABLE	42x40x33/40	2845	2960	3070	3185	3295	3410	2400	2465	2525
045 CAUSEUSE SANS BRAS ALLONGEE DROIT	68x40x33/40	2810	2925	3045	3165	3285	3400	2235	2315	2395
050 CENTRE ROND	49x49x33	2060	2185	2310	2435	2560	2685	1515	1590	1665

MANHATTAN

Appui-tête ajustable manuel sur tous les items (fixe sur centre rond).
 Fauteuil inclinable motorisé pleine jambe "à méc. *protège-mur". *Faut. 043 & 163: Dégagement mural 16".
 Chaise longue inclinable motorisé: Dégagement mural 8" & avant 5".
 Coussins de siège avec mousse modelée + 1" de mousse mémoire; bras avec mousse mémoire.
 Couture: petit fil en tissu et gros fil plat en cuir.
 Note: 2 inclinables séparés par un coin ne peuvent pas ouvrir en même temps. Aucuns inclinables à côté d'item #155.

OPTIONS

*Appui-tête motorisé: \$200 ch. *N/D sur items fixes.
 *Appui-tête motorisé \$200 + Support lombaire & dos chauffant \$250= \$450 ch. (Uniquement sur items inclinable avec bras).
 Bloc-batterie: \$200/mec.
 Mousse: Extra ferme \$20/siège.
 Choix bras (LARGE ou PETIT de 6"): Pattes sur bras LARGE: en Bois LG103 carrée ou LG187 arrondie. | Métal: LG189 cyl. (noire ou chrome) ou LG64 (carré). PETIT bras: LG08 bois ou Métal: LG196 cyl. (noire ou chrome) ou LG64 (carré). Spécifiez couleur.
 Profondeur d'assise: 20" ou *22". *Le 22" N/D sur faut. 043 & 163.
 Faut. 043-163: base en bois (spécifiez couleur).
 Item 327 Tablette en merisier pour bras LARGE uniquement: Spécifiez couleur.

CINÉMA MAISON - Détails accessoires & config.: Voir page Cinéma maison en annexe.

Ancrage pour accessoires: \$45 ch.

Porte-Gobelets: En métal: \$50 ch. | Illuminé: \$50 ch. | *Illuminé avec contrôle (1 ou 2 moteurs): \$70 ch.

*Lumière DEL sous le siège: \$35/siège.

Description	L x P x H	Cuir						Tissu		
		10	20	30 Bronx Hugo Illusion Tucson Utah Vintage Wild Laredo Yukon	40 Cavallo Princess Santiago Sensation Sunset Trina Victoria	50 Bull Cassiope Dublin	60 Caress Ultrasued	A	B COM	C alta
051 FAUTEUIL SANS BRAS	23,5x40x33/40	1360	1420	1485	1545	1610	1670	1060	1125	1195
052 SOFA BRAS GAUCHE	80x40x33/40	3590	3760	3925	4095	4265	4435	2865	2985	3100
053 SOFA BRAS DROIT	80x40x33/40	3590	3760	3925	4095	4265	4435	2865	2985	3100
055 COIN CARRE	44x44x33/40	2395	2515	2635	2750	2870	2990	1890	1960	2025
056 FAUTEUIL BRAS DROIT	33x40x33/40	1890	1970	2050	2135	2215	2295	1500	1575	1650
057 FAUTEUIL BRAS GAUCHE	33x40x33/40	1890	1970	2050	2135	2215	2295	1500	1575	1650
061 CAUSEUSE BRAS DROIT	56x40x33/40	2900	3025	3150	3275	3400	3525	2315	2410	2500
071 FAUTEUIL INCLINABLE SANS BRAS	23,5x40x33/40	1840	1910	1975	2045	2115	2185	1565	1640	1715
086 CAUSEUSE SANS BRAS ALLONGEE GAUCHE	68x40x33/40	2810	2925	3045	3165	3285	3400	2235	2315	2395
088 FAUTEUIL SANS BRAS ALLONGE GAUCHE	45x40x33/40	1800	1920	2040	2160	2275	2395	1415	1460	1500
089 FAUTEUIL SANS BRAS ALLONGE DROIT	45x40x33/40	1800	1920	2040	2160	2275	2395	1415	1460	1500
095 SOFA APPARTEMENT	79x40x33/40	3675	3860	4040	4220	4400	4585	2940	3060	3175
096 SOFA APPARTEMENT BRAS GAUCHE	70x40x33/40	3215	3350	3490	3625	3765	3900	2525	2640	2750
097 SOFA APPARTEMENT BRAS DROIT	70x40x33/40	3215	3350	3490	3625	3765	3900	2525	2640	2750
124 POUF AVEC RANGEMENT	30x22x17	935	960	985	1010	1035	1060	815	840	865
138 BRAS CENTRE	9x36x24	520	565	610	650	695	740	440	460	475

MANHATTAN

Appui-tête ajustable manuel sur tous les items (fixe sur centre rond).
 Fauteuil inclinable motorisé pleine jambe "à mec. *protège-mur". *Faut. 043 & 163: Dégagement mural 16".
 Chaise longue inclinable motorisé: Dégagement mural 8" & avant 5".
 Coussins de siège avec mousse modelée + 1" de mousse mémoire; bras avec mousse mémoire.
 Couture: petit fil en tissu et gros fil plat en cuir.
 Note: 2 inclinables séparés par un coin ne peuvent pas ouvrir en même temps. Aucuns inclinables à côté d'item #155.

OPTIONS

*Appui-tête motorisé: \$200 ch. *N/D sur items fixes.
 *Appui-tête motorisé \$200 + Support lombaire & dos chauffant \$250= \$450 ch. (Uniquement sur items inclinable avec bras).
 Bloc-batterie: \$200/mec.
 Mousse: Extra ferme \$20/siège.
 Choix bras (LARGE ou PETIT de 6"): Pattes sur bras LARGE: en Bois LG103 carrée ou LG187 arrondie. | Métal: LG189 cyl. (noire ou chrome) ou LG64 (carré). PETIT bras: LG08 bois ou Métal: LG196 cyl. (noire ou chrome) ou LG64 (carré). Spécifiez couleur.
 Profondeur d'assise: 20" ou *22". *Le 22" N/D sur faut. 043 & 163.
 Faut. 043-163: base en bois (spécifiez couleur).
 Item 327 Tablette en merisier pour bras LARGE uniquement: Spécifiez couleur.

CINÉMA MAISON - Détails accessoires & config.: Voir page Cinéma maison en annexe.

Ancrage pour accessoires: \$45 ch.

Porte-Gobelets: En métal: \$50 ch. | Illuminé: \$50 ch. | *Illuminé avec contrôle (1 ou 2 moteurs): \$70 ch.

*Lumière DEL sous le siège: \$35/siège.

Description	L x P x H	Cuir						Tissu		
		10	20	30 Bronx Hugo Illusion Tucson Utah Vintage Wild Laredo Yukon	40 Cavallo Princess Santiago Sensation Sunset Trina Victoria	50 Bull Cassiope Dublin	60 Caress Ultrasued	A	B COM	C alta
155 PETIT COIN CARRE	40x40x33/40	2395	2515	2635	2750	2870	2990	1890	1960	2025
159 RANGEMENT À ANGLE	12/27x36x24	935	970	1010	1045	1085	1120	735	750	770
160 RANGEMENT DROIT	12x36x24	900	935	965	995	1025	1060	690	715	740
163 FAUT. DBL INCL. BERCANT PIVOTANT	33x34x42	2865	3015	3165	3315	3465	3615	2350	2415	2475
165 FAUTEUIL DOUBLE INCLINABLE	49x40x33/40	2970	3095	3220	3345	3470	3595	2500	2585	2665
167 SOFA APP. SANS BRAS ALLONGE GAUCHE	82x40x33/40	3115	3275	3440	3600	3765	3925	2450	2560	2665
168 SOFA APP. SANS BRAS ALLONGE DROIT	82x40x33/40	3115	3275	3440	3600	3765	3925	2450	2560	2665
169 FAUTEUIL DOUBLE INCLINABLE BRAS GAUCHE	40x40x33/40	2490	2590	2690	2790	2890	2990	2090	2190	2290
170 FAUTEUIL DOUBLE INCLINABLE BRAS DROIT	40x40x33/40	2490	2590	2690	2790	2890	2990	2090	2190	2290
171 FAUTEUIL DOUBLE INCLINABLE SANS BRAS	30,5x40x33/40	1970	2035	2095	2160	2220	2285	1650	1725	1800
173 CHAISE LONGUE DOUBLE BRAS GAUCHE	40x62x33/40	2395	2510	2620	2735	2845	2960	1920	2020	2120
174 CHAISE LONGUE DOUBLE BRAS DROIT	40x62x33/40	2395	2510	2620	2735	2845	2960	1920	2020	2120
175 FAUTEUIL DOUBLE BRAS GAUCHE	40x40x33/40	1990	2100	2215	2325	2440	2550	1610	1690	1770
176 FAUTEUIL DOUBLE BRAS DROIT	40x40x33/40	1990	2100	2215	2325	2440	2550	1610	1690	1770
177 FAUTEUIL DOUBLE SANS BRAS	30,5x40x33/40	1485	1565	1645	1725	1810	1890	1145	1215	1285
178 FAUTEUIL DOUBLE SANS BRAS ALLONGE-G	52x40x33/40	1935	2035	2135	2235	2335	2435	1540	1615	1690

MANHATTAN

Appui-tête ajustable manuel sur tous les items (fixe sur centre rond).
 Fauteuil inclinable motorisé pleine jambe "à méc. *protège-mur". *Faut. 043 & 163: Dégagement mural 16".
 Chaise longue inclinable motorisé: Dégagement mural 8" & avant 5".
 Coussins de siège avec mousse modelée + 1" de mousse mémoire; bras avec mousse mémoire.
 Couture: petit fil en tissu et gros fil plat en cuir.
 Note: 2 inclinables séparés par un coin ne peuvent pas ouvrir en même temps. Aucuns inclinables à côté d'item #155.

OPTIONS

*Appui-tête motorisé: \$200 ch. *N/D sur items fixes.
 *Appui-tête motorisé \$200 + Support lombaire & dos chauffant \$250= \$450 ch. (Uniquement sur items inclinable avec bras).
 Bloc-batterie: \$200/mec.
 Mousse: Extra ferme \$20/siège.
 Choix bras (LARGE ou PETIT de 6"): Pattes sur bras LARGE: en Bois LG103 carrée ou LG187 arrondie. | Métal: LG189 cyl. (noire ou chrome) ou LG64 (carré). PETIT bras: LG08 bois ou Métal: LG196 cyl. (noire ou chrome) ou LG64 (carré). Spécifiez couleur.
 Profondeur d'assise: 20" ou *22". *Le 22" N/D sur faut. 043 & 163.
 Faut. 043-163: base en bois (spécifiez couleur).
 Item 327 Tablette en merisier pour bras LARGE uniquement: Spécifier couleur.

CINÉMA MAISON - Détails accessoires & config.: Voir page Cinéma maison en annexe.

Ancrage pour accessoires: \$45 ch.

Porte-Gobelets: En métal: \$50 ch. | Illuminé: \$50 ch. | *Illuminé avec contrôle (1 ou 2 moteurs): \$70 ch.

*Lumière DEL sous le siège: \$35/siège.

Description	L x P x H	Cuir						Tissu		
		10	20	30 Bronx Hugo Illusion Tucson Utah Vintage Wild Laredo Yukon	40 Cavallo Princess Santiago Sensation Sunset Trina Victoria	50 Bull Cassiope Dublin	60 Caress Ultrasued	A	B COM	C alta
179 FAUTEUIL DOUBLE SANS BRAS ALLONGE-D	52x40x33/40	1935	2035	2135	2235	2335	2435	1540	1615	1690
186 CAUS. SANS BRAS ALLONGEE RANGEMENT-G	68x40x33/40	3025	3125	3225	3325	3425	3525	2440	2520	2600
187 CAUS. SANS BRAS ALLONGEE RANGEMENT-D	68x40x33/40	3025	3125	3225	3325	3425	3525	2440	2520	2600
188 FAUT. SANS BRAS ALLONGE RANGEMENT-G	45x40x33/40	2000	2115	2225	2340	2450	2565	1620	1665	1710
189 FAUT. SANS BRAS ALLONGE RANGEMENT-D	45x40x33/40	2000	2115	2225	2340	2450	2565	1620	1665	1710
190 PETIT RANGEMENT À ANGLE	12/21x36x24	900	935	965	995	1025	1060	690	715	740
221 FAUT. DBL SANS BRAS ALLONGE RANGEMENT-G	52x40x33/40	2135	2240	2345	2450	2560	2665	1740	1815	1890
222 FAUT. DBL SANS BRAS ALLONGE RANGEMENT-D	52x40x33/40	2135	2240	2345	2450	2560	2665	1740	1815	1890
223 SOFA APP SANS BRAS ALLONGE RANGEMENT-G	82x40x33/40	3320	3485	3645	3810	3970	4135	2650	2770	2890
224 SOFA APP SANS BRAS ALLONGE RANGEMENT-D	82x40x33/40	3320	3485	3645	3810	3970	4135	2650	2770	2890
236 CHAISE LONGUE INCLINABLE BRAS GAUCHE	33x62x33/40	2700	2785	2865	2945	3025	3110	2275	2350	2425
237 CHAISE LONGUE INCLINABLE BRAS DROIT	33x62x33/40	2700	2785	2865	2945	3025	3110	2275	2350	2425
238 CHAISE LONGUE DBL INCLINABLE BRAS-G	40x62x33/40	2895	3010	3120	3235	3345	3460	2425	2525	2625
239 CHAISE LONGUE DBL INCLINABLE BRAS-D	40x62x33/40	2895	3010	3120	3235	3345	3460	2425	2525	2625
327 TABLETTE DE MERISIER AMOVIBLE POUR BRAS	11 x 10 x 4	160	160	160	160	160	160	160	160	160
V51 PORTE VERRE A VIN	3.5 x 5.5 x 6.5	45	45	45	45	45	45	45	45	45

MANHATTAN

Appui-tête ajustable manuel sur tous les items (fixe sur centre rond).
 Fauteuil inclinable motorisé pleine jambe "à mec. *protège-mur". *Faut. 043 & 163: Dégagement mural 16".
 Chaise longue inclinable motorisé: Dégagement mural 8" & avant 5".
 Coussins de siège avec mousse modelée + 1" de mousse mémoire; bras avec mousse mémoire.
 Couture: petit fil en tissu et gros fil plat en cuir.
 Note: 2 inclinables séparés par un coin ne peuvent pas ouvrir en même temps. Aucuns inclinables à côté d'item #155.

OPTIONS

*Appui-tête motorisé: \$200 ch. *N/D sur items fixes.
 *Appui-tête motorisé \$200 + Support lombaire & dos chauffant \$250= \$450 ch. (Uniquement sur items inclinable avec bras).
 Bloc-batterie: \$200/mec.
 Mousse: Extra ferme \$20/siège.
 Choix bras (LARGE ou PETIT de 6"): Pattes sur bras LARGE: en Bois LG103 carrée ou LG187 arrondie. | Métal: LG189 cyl. (noire ou chrome) ou LG64 (carré). PETIT bras: LG08 bois ou Métal: LG196 cyl. (noire ou chrome) ou LG64 (carré). Spécifiez couleur.
 Profondeur d'assise: 20" ou *22". *Le 22" N/D sur faut. 043 & 163.
 Faut. 043-163: base en bois (spécifiez couleur).
 Item 327 Tablette en merisier pour bras LARGE uniquement: Spécifiez couleur.

CINÉMA MAISON - Détails accessoires & config.: Voir page Cinéma maison en annexe.

Ancrage pour accessoires: \$45 ch.

Porte-Gobelets: En métal: \$50 ch. | Illuminé: \$50 ch. | *Illuminé avec contrôle (1 ou 2 moteurs): \$70 ch.

*Lumière DEL sous le siège: \$35/siège.

Description	L x P x H	Cuir						Tissu		
		10	20	30	40	50	60	A	B COM	C alta
				Bronx Hugo Illusion Tucson Utah Vintage Wild Laredo Yukon	Cavallo Princess Santiago Sensation Sunset Trina Victoria	Bull Cassiope Dublin	Caress Ultrasued			
V52 TABLETTE PIVOTANTE EN PLASTIQUE	13 3/8 x 9 5/8	45	45	45	45	45	45	45	45	45
V53 TABLETTE PIVOTANTE EN BOIS	19 x 10	75	75	75	75	75	75	75	75	75
V54 PORTE TABLETTE	4.5 x 8 x 10	50	50	50	50	50	50	50	50	50
V55 LAMPE DEL	1.5x5x14 plié/bent	45	45	45	45	45	45	45	45	45
CONFIGURATIONS										
_A CONFIG (169-170)	80X40X40	4980	5180	5380	5580	5780	5980	4180	4380	4580
_B CONFIG (169-171-174)	111X62X40	6855	7135	7405	7685	7955	8235	5660	5935	6210
_C CONFIG (096-055-171-170)	115X115X40	10070	10490	10910	11325	11745	12165	8155	8515	8865
_D CONFIG (169-171-055-179)	115X96X40	8790	9175	9555	9935	10315	10700	7170	7490	7805
_J CONFIG (041-042)	66X40X40	4720	4900	5090	5280	5470	5650	4020	4100	4190
_K CONFIG (041-071-005)	90X62X40	6410	6650	6890	7135	7385	7625	5340	5530	5725
_L CONFIG (012-055-071-042)	101X101X40	9495	9900	10305	10710	11120	11525	7780	8060	8335
_M CONFIG (041-071-055-089)	101X89X40	8395	8795	9195	9595	9995	10395	6880	7110	7335



MANHATTAN

OPTIMA
Collection

Jaymar

Conçu et fabriqué fièrement au Canada
Proudly designed and made in Canada

Nos produits sont fabriqués à la main et des variations mineures peuvent survenir.

Our product is hand-made and minor variations can occur.

SPECIFICATIONS

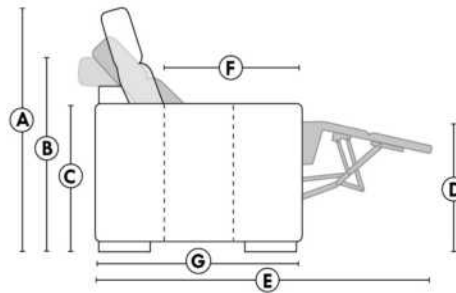

- Appui-tête levé / Headrest up
- Appui-tête baissé / Headrest down
- Complètement incliné / Fully reclined

- A** Hauteur complète 40" Total Height
- B** Hauteur appui-tête baissé 33" Height headrest down
- C** Hauteur du bras 24" Arm Height
- D** Hauteur du siège 19,5" Seat height
- E** Profondeur inclinée 65" Depth fully reclined
- F** Profondeur d'assise 20"ou/ou 22" Seat depth
- G** Profondeur appui-tête monté 37,5" Depth with headrest up

BRAS | ARMS

Option de bras:
Bras Régulier Large 9" ou Petit bras 6"

Arm option
Regular arm Large 9" or Small arm 6"

Contrôle de l'inclinaison situé à l'intérieur du bras
Recliner control located on the inside of the arm.

Option d'accessoires disponible sur le bras régulier seulement
Accessories option, available on Regular arms ONLY.

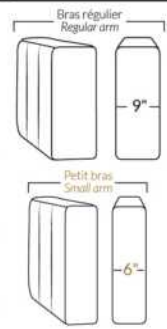

FAUTEUIL BERÇANT PIVOTANT INCLINABLE SWIVEL ROCKING MOTION CHAIR



SIÈGE 23" DE LARGE | 23" SEAT WIDTH

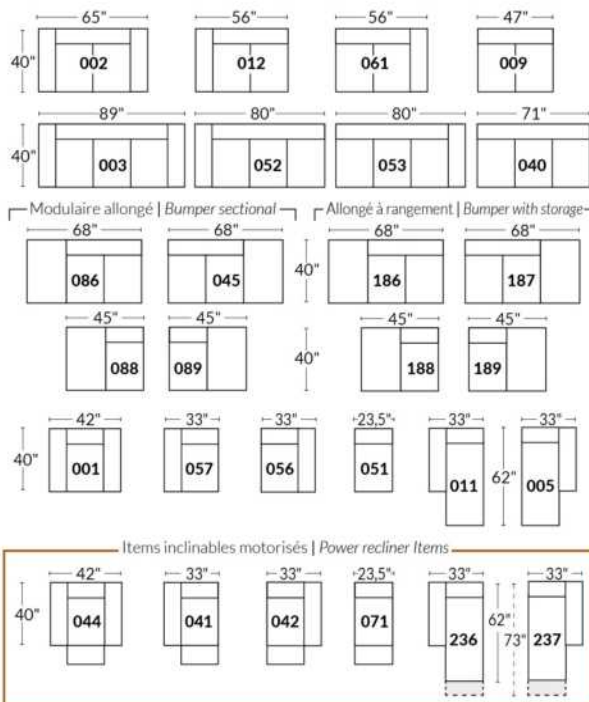

SIÈGE 30" DE LARGE | 30" SEAT WIDTH

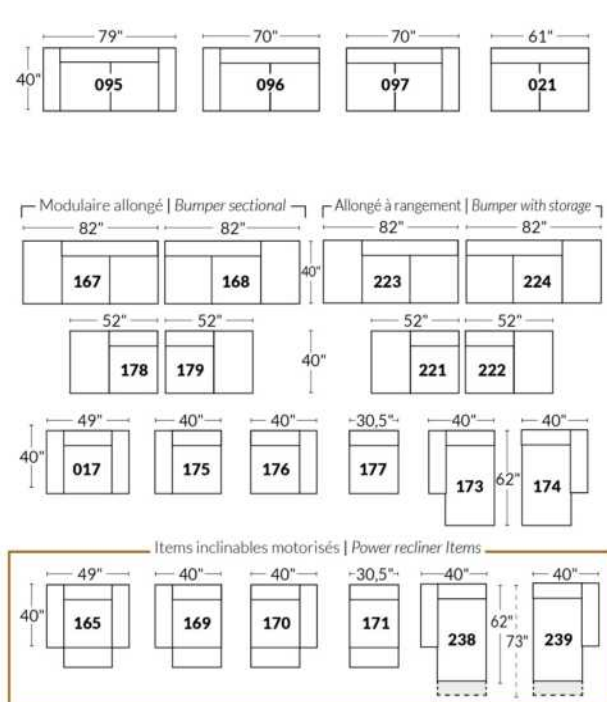

Autres | Others

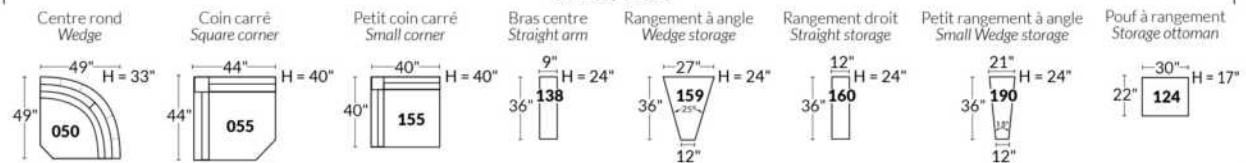

EXEMPLE 23" EXAMPLE

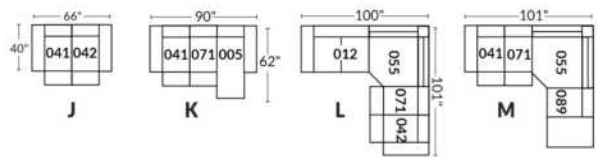

EXEMPLE 30" EXAMPLE

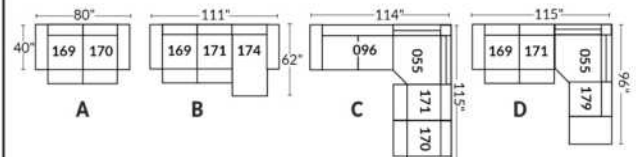

*Disponibles sur certains modèles et SEULEMENT sur le BRAS LARGE.

OPTIONS PORTE-GOBELETS

MÉTAL



Argent



Noir mat



Brun

ILLUMINÉ

1.



Porte-gobelet illuminé

2.



Porte-gobelet illuminé avec contrôle de l'inclinable, port USB & lumière DEL sous le siège

3.



Porte-gobelet illuminé avec contrôle double moteur, port USB & lumière DEL sous le siège

Nos porte-gobelets illuminés à un ou deux contrôles sont compatibles avec les lumières DEL sous le siège. Vous pouvez contrôler la lumière sur le porte-gobelet. Le porte-gobelet à 2 moteurs possède un contrôle remise à zéro (maison) pour remettre votre inclinable à la position de départ.

Lumière DEL sous le siège (en option)

Disponible seulement dans les configurations avec un minimum de 1 porte-gobelet illuminé à moteur qui contrôle l'ouverture et la fermeture de la lumière.

Pour les prix des options, voir la section description du modèle Optima.

Veuillez nous fournir un dessin de votre configuration qui indique le type de porte-gobelet et le positionnement.

Porte-gobelets avec contrôle

Il faut spécifier la position de ceux-ci; bras droit ou bras gauche et quel inclinable ils vont contrôler. Si vous avez une rangée de fauteuils avec plusieurs porte-gobelets, le contrôle sera par défaut sur le bras gauche et sur le droit pour le dernier bras extérieur.

EXEMPLE A

041-169 : Contrôleur et porte-gobelet à gauche
071-171 : boutons tactiles sur le côté du siège
042-170 : Contrôleur et porte-gobelet à droite

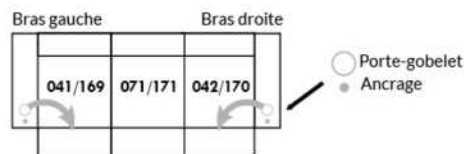

EXEMPLE B

071-171 : Ces deux items peuvent être connectés à un porte-gobelet intelligent qui pourra contrôler l'inclinable.
Il faut alors utiliser un de ces items: 138,159, 160 et 190

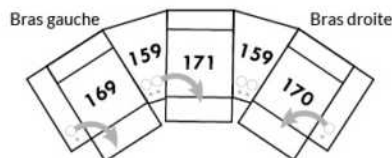

Informations sur les appui-têtes et boutons de contrôles des inclinables

AVEC porte-gobelet illuminés

Si vous prenez un item **stationnaire**, vous aurez par défaut le porte-gobelet N°1.
Si vous prenez un **appui-tête manuel**, vous aurez le porte-gobelet N°2.
Si vous prenez un **appui-tête électrique**, vous aurez par défaut le porte-gobelet N°3.

SANS porte-gobelet et avec un inclinable

Si vous prenez un item inclinable et un **appui-tête manuel**, il y aura un contrôle à boutons tactiles.
Si vous prenez un item inclinable avec un **appui-tête électrique**, vous aurez un contrôleur à bouton poussoir double avec prise USB.
Si c'est un **item sans bras** (071-171) il y aura alors les boutons tactiles.



Boutons tactiles



Boutons poussoirs

*Disponibles sur certains modèles et SEULEMENT sur le BRAS LARGE.

OPTIONS ACCESSOIRES

<p>Ancrage pour accessoires</p> 	<p>V51 Porte verre à vin</p> 	<p>V52 Tablette pivotante en plastique</p> 	<p>V53 Tablette pivotante en bois (choix de 8 couleurs)</p> 
<p>V54 Porte tablette</p> 	<p>V55 Lampe DEL</p> 	<p>Spécifiez sur quel bras (gauche ou droit) la tablette sera installée</p>	

Pour les prix des ancrages, voir la section description du modèle Optima et pour les accessoires vous référer à la fin de la liste de prix.

Items 138-159-160-190 et bras large

Option ancrage et porte-gobelet *Non disponible sur les petits bras*.

Veuillez spécifier sur quel bras vous voulez avoir les ancrages et les porte-gobelets.

NB: Item 138- 159-160-190 sont non finis sur les côtés, doivent être utilisés entre 2 sièges. Chaque item à rangement possède 2 prises USB et une prise électrique à l'intérieur du rangement.

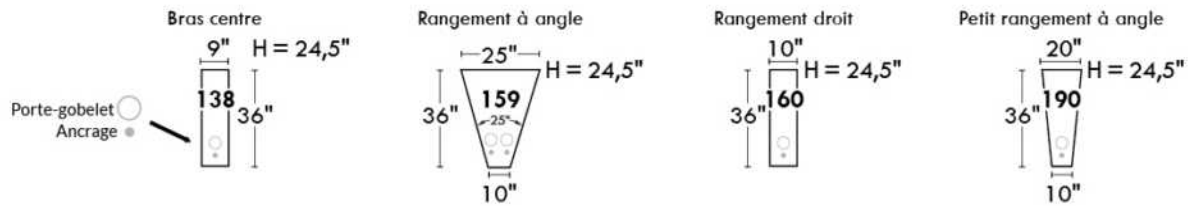

SUGGESTIONS DE CONFIGURATIONS

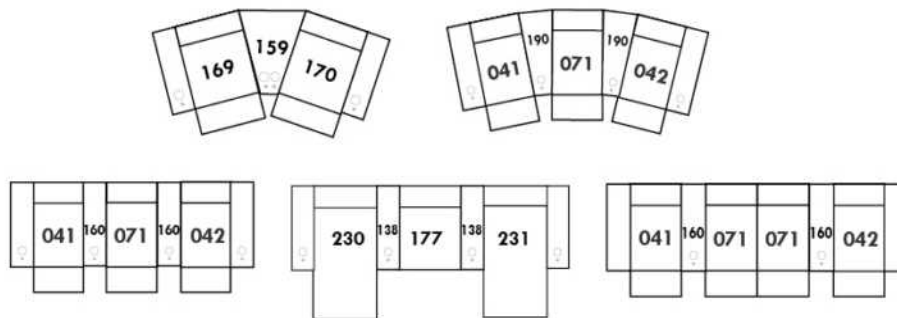

MELBOURNE

Appui-tête manuel sur tous les items (fixe sur centre rond).

Fauteuil inclinable motorisé pleine jambe "à mec. *protège-mur". *Faut. 043 & 163: Dégagement mural 16".

Chaise longue inclinable motorisé: Dégagement mural 8" & avant 5".

Coussins de siège avec mousse modelée + 1" de mousse mémoire; bras avec mousse mémoire.

Couture: petit fil en tissu & gros fil plat en cuir.

Note: 2 inclinables séparés par un coin ne peuvent pas ouvrir en même temps. Aucuns incl. à côté d'item #155 Petit coin carré.

OPTIONS

*Appui-tête motorisé: \$200 ch. *N/D sur items fixes.

*Appui-tête motorisé \$200 + Support lombaire & dos chauffant \$250= \$450 ch. (Seul. sur items inclinable avec bras).

Bloc-batterie: \$200/mec.

Mousse: Extra ferme \$20/siège.

Choix avec ou sans "insertion de bois" dans le bras. Si avec insertion, spécifiez couleur.

Choix bras (LARGE ou PETIT de 6"): Pattes sur bras LARGE: LG103 en bois ou LG189 métal (noire ou chrome). PETIT Bras: LG08 en bois ou LG196 métal (noire ou chrome). Spécifiez couleur.

Profondeur d'assise: 20" ou *22". *Le 22" N/D sur faut. 043 & 163.

Faut. 043-163: avec base en bois (spécifiez couleur).

Item 327 Tablette pour bras LARGE seul.: Spécifiez couleur.

CINÉMA MAISON - Détails accessoires & configs.: Voir page Cinéma maison en annexe.

Ancrage pour accessoires: \$45 ch.

Porte-Gobelets: En métal: \$50 ch. | Illuminé: \$50 ch. | *Illuminé avec contrôle (1 ou 2 moteurs): \$70 ch.

*Lumière DEL sous le siège: \$35/siège

Description	L x P x H	Cuir						Tissu		
		10	20	30 Bronx Hugo Illusion Tucson Utah Vintage Wild Laredo Yukon	40 Cavallo Princess Santiago Sensation Sunset Trina Victoria	50 Bull Cassiope Dublin	60 Caress Ultrasued	A	B COM	C alta
001 FAUTEUIL	44x40x33/40	2365	2475	2590	2700	2815	2925	1920	1975	2035
002 CAUSEUSE	67x40x33/40	3375	3520	3665	3810	3950	4095	2720	2815	2910
003 SOFA	91x40x33/40	4085	4270	4460	4645	4835	5020	3285	3395	3510
005 CHAISE LONGUE BRAS DROIT	34x62x33/40	2210	2290	2370	2450	2535	2615	1765	1840	1915
009 CAUSEUSE SANS BRAS	47x40x33/40	2370	2460	2545	2635	2720	2810	1865	1965	2065
011 CHAISE LONGUE BRAS GAUCHE	34x62x33/40	2210	2290	2370	2450	2535	2615	1765	1840	1915
012 CAUSEUSE BRAS GAUCHE	57x40x33/40	2900	3025	3150	3275	3400	3525	2315	2410	2500
017 FAUTEUIL DOUBLE	51x40x33/40	2475	2600	2725	2850	2975	3100	2000	2075	2150
021 SOFA APPARTEMENT SANS BRAS	61x40x33/40	2675	2800	2925	3050	3175	3300	2090	2195	2300
040 SOFA SANS BRAS	71x40x33/40	3065	3210	3350	3495	3640	3785	2440	2550	2665
041 FAUTEUIL INCLINABLE BRAS-G	34x40x33/40	2360	2450	2545	2640	2735	2825	2010	2050	2095
042 FAUTEUIL INCLINABLE BRAS-D	34x40x33/40	2360	2450	2545	2640	2735	2825	2010	2050	2095
043 FAUTEUIL INCLINABLE BERÇANT PIVOTANT	30x34x42	2795	2935	3070	3210	3345	3485	2345	2400	2460
044 FAUTEUIL INCLINABLE	44x40x33/40	2845	2960	3070	3185	3295	3410	2400	2465	2525
045 CAUSEUSE SANS BRAS ALLONGEE DROIT	68x40x33/40	2810	2925	3045	3165	3285	3400	2235	2315	2395

MELBOURNE

Appui-tête manuel sur tous les items (fixe sur centre rond).

Fauteuil inclinable motorisé pleine jambe "à mec. *protège-mur". *Faut. 043 & 163: Dégagement mural 16".

Chaise longue inclinable motorisé: Dégagement mural 8" & avant 5".

Coussins de siège avec mousse modelée + 1" de mousse mémoire; bras avec mousse mémoire.

Couture: petit fil en tissu & gros fil plat en cuir.

Note: 2 inclinables séparés par un coin ne peuvent pas ouvrir en même temps. Aucuns incl. à côté d'item #155 Petit coin carré.

OPTIONS

*Appui-tête motorisé: \$200 ch. *N/D sur items fixes.

*Appui-tête motorisé \$200 + Support lombaire & dos chauffant \$250= \$450 ch. (Seul. sur items inclinable avec bras).

Bloc-batterie: \$200/mec.

Mousse: Extra ferme \$20/siège.

Choix avec ou sans "insertion de bois" dans le bras. Si avec insertion, spécifiez couleur.

Choix bras (LARGE ou PETIT de 6"): Pattes sur bras LARGE: LG103 en bois ou LG189 métal (noire ou chrome). PETIT Bras: LG08 en bois ou LG196 métal (noire ou chrome). Spécifiez couleur.

Profondeur d'assise: 20" ou *22". *Le 22" N/D sur faut. 043 & 163.

Faut. 043-163: avec base en bois (spécifiez couleur).

Item 327 Tablette pour bras LARGE seul.: Spécifier couleur.

CINÉMA MAISON - Détails accessoires & configs.: Voir page Cinéma maison en annexe.

Ancrage pour accessoires: \$45 ch.

Porte-Gobelets: En métal: \$50 ch. | Illuminé: \$50 ch. | *Illuminé avec contrôle (1 ou 2 moteurs): \$70 ch.

*Lumière DEL sous le siège: \$35/siège

Description	L x P x H	Cuir						Tissu		
		10	20	30 Bronx Hugo Illusion Tucson Utah Vintage Wild Laredo Yukon	40 Cavallo Princess Santiago Sensation Sunset Trina Victoria	50 Bull Cassiope Dublin	60 Caress Ultrasued	A	B COM	C alta
050 CENTRE ROND	49x49x33	2060	2185	2310	2435	2560	2685	1515	1590	1665
051 FAUTEUIL SANS BRAS	23,5x40x33/40	1360	1420	1485	1545	1610	1670	1060	1125	1195
052 SOFA BRAS GAUCHE	81x40x33/40	3590	3760	3925	4095	4265	4435	2865	2985	3100
053 SOFA BRAS DROIT	81x40x33/40	3590	3760	3925	4095	4265	4435	2865	2985	3100
055 COIN CARRE	44x44x33/40	2395	2515	2635	2750	2870	2990	1890	1960	2025
056 FAUTEUIL BRAS DROIT	34x40x33/40	1890	1970	2050	2135	2215	2295	1500	1575	1650
057 FAUTEUIL BRAS GAUCHE	34x40x33/40	1890	1970	2050	2135	2215	2295	1500	1575	1650
061 CAUSEUSE BRAS DROIT	57x40x33/40	2900	3025	3150	3275	3400	3525	2315	2410	2500
071 FAUTEUIL INCLINABLE SANS BRAS	23,5x40x33/40	1840	1910	1975	2045	2115	2185	1565	1640	1715
086 CAUSEUSE SANS BRAS ALLONGEE GAUCHE	68x40x33/40	2810	2925	3045	3165	3285	3400	2235	2315	2395
088 FAUTEUIL SANS BRAS ALLONGE GAUCHE	45x40x33/40	1800	1920	2040	2160	2275	2395	1415	1460	1500
089 FAUTEUIL SANS BRAS ALLONGE DROIT	45x40x33/40	1800	1920	2040	2160	2275	2395	1415	1460	1500
095 SOFA APPARTEMENT	81x40x33/40	3675	3860	4040	4220	4400	4585	2940	3060	3175
096 SOFA APPARTEMENT BRAS GAUCHE	71x40x33/40	3215	3350	3490	3625	3765	3900	2525	2640	2750
097 SOFA APPARTEMENT BRAS DROIT	71x40x33/40	3215	3350	3490	3625	3765	3900	2525	2640	2750
124 POUF AVEC RANGEMENT	30x22x17	935	960	985	1010	1035	1060	815	840	865

MELBOURNE

Appui-tête manuel sur tous les items (fixe sur centre rond).

Fauteuil inclinable motorisé pleine jambe "à mec. *protège-mur". *Faut. 043 & 163: Dégagement mural 16".

Chaise longue inclinable motorisé: Dégagement mural 8" & avant 5".

Coussins de siège avec mousse modelée + 1" de mousse mémoire; bras avec mousse mémoire.

Couture: petit fil en tissu & gros fil plat en cuir.

Note: 2 inclinables séparés par un coin ne peuvent pas ouvrir en même temps. Aucuns incl. à côté d'item #155 Petit coin carré.

OPTIONS

*Appui-tête motorisé: \$200 ch. *N/D sur items fixes.

*Appui-tête motorisé \$200 + Support lombaire & dos chauffant \$250= \$450 ch. (Seul. sur items inclinable avec bras).

Bloc-batterie: \$200/mec.

Mousse: Extra ferme \$20/siège.

Choix avec ou sans "insertion de bois" dans le bras. Si avec insertion, spécifiez couleur.

Choix bras (LARGE ou PETIT de 6"): Pattes sur bras LARGE: LG103 en bois ou LG189 métal (noire ou chrome). PETIT Bras: LG08 en bois ou LG196 métal (noire ou chrome). Spécifiez couleur.

Profondeur d'assise: 20" ou *22". *Le 22" N/D sur faut. 043 & 163.

Faut. 043-163: avec base en bois (spécifiez couleur).

Item 327 Tablette pour bras LARGE seul.: Spécifiez couleur.

CINÉMA MAISON - Détails accessoires & configs.: Voir page Cinéma maison en annexe.

Ancrage pour accessoires: \$45 ch.

Porte-Gobelets: En métal: \$50 ch. | Illuminé: \$50 ch. | *Illuminé avec contrôle (1 ou 2 moteurs): \$70 ch.

*Lumière DEL sous le siège: \$35/siège

Description	L x P x H	Cuir						Tissu		
		10	20	30 Bronx Hugo Illusion Tucson Utah Vintage Wild Laredo Yukon	40 Cavallo Princess Santiago Sensation Sunset Trina Victoria	50 Bull Cassiope Dublin	60 Caress Ultrasued	A	B COM	C alta
138 BRAS CENTRE	10x36x24.5	520	565	610	650	695	740	440	460	475
155 PETIT COIN CARRE	40x40x33/40	2395	2515	2635	2750	2870	2990	1890	1960	2025
159 RANGEMENT À ANGLE	13/28x36x24.5	935	970	1010	1045	1085	1120	735	750	770
160 RANGEMENT DROIT	13x36x24.5	900	935	965	995	1025	1060	690	715	740
163 FAUT. DBL INCL. BERCANT PIVOTANT	33x34x42	2865	3015	3165	3315	3465	3615	2350	2415	2475
165 FAUTEUIL DOUBLE INCLINABLE	51x40x33/40	2970	3095	3220	3345	3470	3595	2500	2585	2665
167 SOFA APP. SANS BRAS ALLONGE GAUCHE	82x40x33/40	3115	3275	3440	3600	3765	3925	2450	2560	2665
168 SOFA APP. SANS BRAS ALLONGE DROIT	82x40x33/40	3115	3275	3440	3600	3765	3925	2450	2560	2665
169 FAUTEUIL DOUBLE INCLINABLE BRAS GAUCHE	41x40x33/40	2490	2590	2690	2790	2890	2990	2090	2190	2290
170 FAUTEUIL DOUBLE INCLINABLE BRAS DROIT	41x40x33/40	2490	2590	2690	2790	2890	2990	2090	2190	2290
171 FAUTEUIL DOUBLE INCLINABLE SANS BRAS	30,5x40x33/40	1970	2035	2095	2160	2220	2285	1650	1725	1800
173 CHAISE LONGUE DOUBLE BRAS GAUCHE	41x62x33/40	2395	2510	2620	2735	2845	2960	1920	2020	2120
174 CHAISE LONGUE DOUBLE BRAS DROIT	41x62x33/40	2395	2510	2620	2735	2845	2960	1920	2020	2120
175 FAUTEUIL DOUBLE BRAS GAUCHE	41x40x33/40	1990	2100	2215	2325	2440	2550	1610	1690	1770
176 FAUTEUIL DOUBLE BRAS DROIT	41x40x33/40	1990	2100	2215	2325	2440	2550	1610	1690	1770
177 FAUTEUIL DOUBLE SANS BRAS	30,5x40x33/40	1485	1565	1645	1725	1810	1890	1145	1215	1285

MELBOURNE

Appui-tête manuel sur tous les items (fixe sur centre rond).

Fauteuil inclinable motorisé pleine jambe "à mec. *protège-mur". *Faut. 043 & 163: Dégagement mural 16".

Chaise longue inclinable motorisé: Dégagement mural 8" & avant 5".

Coussins de siège avec mousse modelée + 1" de mousse mémoire; bras avec mousse mémoire.

Couture: petit fil en tissu & gros fil plat en cuir.

Note: 2 inclinables séparés par un coin ne peuvent pas ouvrir en même temps. Aucuns incl. à côté d'item #155 Petit coin carré.

OPTIONS

*Appui-tête motorisé: \$200 ch. *N/D sur items fixes.

*Appui-tête motorisé \$200 + Support lombaire & dos chauffant \$250= \$450 ch. (Seul. sur items inclinable avec bras).

Bloc-batterie: \$200/mec.

Mousse: Extra ferme \$20/siège.

Choix avec ou sans "insertion de bois" dans le bras. Si avec insertion, spécifiez couleur.

Choix bras (LARGE ou PETIT de 6"): Pattes sur bras LARGE: LG103 en bois ou LG189 métal (noire ou chrome). PETIT Bras: LG08 en bois ou LG196 métal (noire ou chrome). Spécifiez couleur.

Profondeur d'assise: 20" ou *22". *Le 22" N/D sur faut. 043 & 163.

Faut. 043-163: avec base en bois (spécifiez couleur).

Item 327 Tablette pour bras LARGE seul.: Spécifiez couleur.

CINÉMA MAISON - Détails accessoires & configs.: Voir page Cinéma maison en annexe.

Ancrage pour accessoires: \$45 ch.

Porte-Gobelets: En métal: \$50 ch. | Illuminé: \$50 ch. | *Illuminé avec contrôle (1 ou 2 moteurs): \$70 ch.

*Lumière DEL sous le siège: \$35/siège

Description	L x P x H	Cuir						Tissu		
		10	20	30 Bronx Hugo Illusion Tucson Utah Vintage Wild Laredo Yukon	40 Cavallo Princess Santiago Sensation Sunset Trina Victoria	50 Bull Cassiope Dublin	60 Caress Ultrasued	A	B COM	C alta
178 FAUTEUIL DOUBLE SANS BRAS ALLONGE-G	52x40x33/40	1935	2035	2135	2235	2335	2435	1540	1615	1690
179 FAUTEUIL DOUBLE SANS BRAS ALLONGE-D	52x40x33/40	1935	2035	2135	2235	2335	2435	1540	1615	1690
186 CAUS. SANS BRAS ALLONGEE RANGEMENT-G	68x40x33/40	3025	3125	3225	3325	3425	3525	2440	2520	2600
187 CAUS. SANS BRAS ALLONGEE RANGEMENT-D	68x40x33/40	3025	3125	3225	3325	3425	3525	2440	2520	2600
188 FAUT. SANS BRAS ALLONGE RANGEMENT-G	45x40x33/40	2000	2115	2225	2340	2450	2565	1620	1665	1710
189 FAUT. SANS BRAS ALLONGE RANGEMENT-D	45x40x33/40	2000	2115	2225	2340	2450	2565	1620	1665	1710
190 PETIT RANGEMENT À ANGLE	13/22x36x24.5	900	935	965	995	1025	1060	690	715	740
221 FAUT. DBL SANS BRAS ALLONGE RANGEMENT-G	52x40x33/40	2135	2240	2345	2450	2560	2665	1740	1815	1890
222 FAUT. DBL SANS BRAS ALLONGE RANGEMENT-D	52x40x33/40	2135	2240	2345	2450	2560	2665	1740	1815	1890
223 SOFA APP SANS BRAS ALLONGE RANGEMENT-G	82x40x33/40	3320	3485	3645	3810	3970	4135	2650	2770	2890
224 SOFA APP SANS BRAS ALLONGE RANGEMENT-D	82x40x33/40	3320	3485	3645	3810	3970	4135	2650	2770	2890
236 CHAISE LONGUE INCLINABLE BRAS GAUCHE	34x62x33/40	2700	2785	2865	2945	3025	3110	2275	2350	2425
237 CHAISE LONGUE INCLINABLE BRAS DROIT	34x62x33/40	2700	2785	2865	2945	3025	3110	2275	2350	2425
238 CHAISE LONGUE DBL INCLINABLE BRAS-G	41x62x33/40	2895	3010	3120	3235	3345	3460	2425	2525	2625
239 CHAISE LONGUE DBL INCLINABLE BRAS-D	41x62x33/40	2895	3010	3120	3235	3345	3460	2425	2525	2625
327 TABLETTE DE MERISIER AMOVIBLE POUR BRAS	11 7/8 x 10 x 4	160	160	160	160	160	160	160	160	160

MELBOURNE

Appui-tête manuel sur tous les items (fixe sur centre rond).

Fauteuil inclinable motorisé pleine jambe "à méc. *protège-mur". *Faut. 043 & 163: Dégagement mural 16".

Chaise longue inclinable motorisé: Dégagement mural 8" & avant 5".

Coussins de siège avec mousse modelée + 1" de mousse mémoire; bras avec mousse mémoire.

Couture: petit fil en tissu & gros fil plat en cuir.

Note: 2 inclinables séparés par un coin ne peuvent pas ouvrir en même temps. Aucuns incl. à côté d'item #155 Petit coin carré.

OPTIONS

*Appui-tête motorisé: \$200 ch. *N/D sur items fixes.

*Appui-tête motorisé \$200 + Support lombaire & dos chauffant \$250= \$450 ch. (Seul. sur items inclinable avec bras).

Bloc-batterie: \$200/mec.

Mousse: Extra ferme \$20/siège.

Choix avec ou sans "insertion de bois" dans le bras. Si avec insertion, spécifiez couleur.

Choix bras (LARGE ou PETIT de 6"): Pattes sur bras LARGE: LG103 en bois ou LG189 métal (noire ou chrome). PETIT Bras: LG08 en bois ou LG196 métal (noire ou chrome). Spécifiez couleur.

Profondeur d'assise: 20" ou *22". *Le 22" N/D sur faut. 043 & 163.

Faut. 043-163: avec base en bois (spécifiez couleur).

Item 327 Tablette pour bras LARGE seul.: Spécifier couleur.

CINÉMA MAISON - Détails accessoires & configs.: Voir page Cinéma maison en annexe.

Ancrage pour accessoires: \$45 ch.

Porte-Gobelets: En métal: \$50 ch. | Illuminé: \$50 ch. | *Illuminé avec contrôle (1 ou 2 moteurs): \$70 ch.

*Lumière DEL sous le siège: \$35/siège

Description	L x P x H	Cuir						Tissu		
		10	20	30 Bronx Hugo Illusion Tucson Utah Vintage Wild Laredo Yukon	40 Cavallo Princess Santiago Sensation Sunset Trina Victoria	50 Bull Cassiope Dublin	60 Caress Ultrasued	A	B COM	C alta
V51 PORTE VERRE A VIN	3.5 x 5.5 x 6.5	45	45	45	45	45	45	45	45	45
V52 TABLETTE PIVOTANTE EN PLASTIQUE	13 3/8 x 9 5/8	45	45	45	45	45	45	45	45	45
V53 TABLETTE PIVOTANTE EN BOIS	19 x 10	75	75	75	75	75	75	75	75	75
V54 PORTE TABLETTE	4.5 x 8 x 10	50	50	50	50	50	50	50	50	50
V55 LAMPE DEL	1.5x5x14 plié/bent	45	45	45	45	45	45	45	45	45
CONFIGURATIONS										
_A CONFIG (169-170)	82X40X40	4980	5180	5380	5580	5780	5980	4180	4380	4580
_B CONFIG (169-171-174)	113X62X40	6855	7135	7405	7685	7955	8235	5660	5935	6210
_C CONFIG (096-055-171-170)	115X115X40	10070	10490	10910	11325	11745	12165	8155	8515	8865
_D CONFIG (169-171-055-179)	115X96X40	8790	9175	9555	9935	10315	10700	7170	7490	7805
_J CONFIG (041-042)	68X40X40	4720	4900	5090	5280	5470	5650	4020	4100	4190
_K CONFIG (041-071-005)	92X62X40	6410	6650	6890	7135	7385	7625	5340	5530	5725
_L CONFIG (012-055-071-042)	102X102X40	9495	9900	10305	10710	11120	11525	7780	8060	8335
_M CONFIG (041-071-055-089)	102X89X40	8395	8795	9195	9595	9995	10395	6880	7110	7335



MELBOURNE

OPTIMA
Collection

Jaymar

Conçu et fabriqué fièrement au Canada
Proudly designed and made in Canada

Nos produits sont fabriqués à la main et des variations mineures peuvent survenir

Our product is hand-made and minor variations can occur.

SPECIFICATIONS

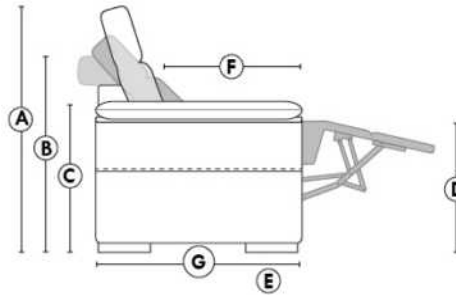

- Appui-tête levé Headrest up
- Appui-tête baissé Headrest down
- Complètement incliné Fully reclined

- A** Hauteur complète 40" Total Height
- B** Hauteur appui-tête baissé 33" Height headrest down
- C** Hauteur du bras 24,5" Arm Height
- D** Hauteur du siège 19,5" Seat height
- E** Profondeur inclinée 65" Depth fully reclined
- F** Profondeur d'assise 20"ou/ou 22" Seat depth
- G** Profondeur appui-tête monté 37,5" Depth with headrest up

BRAS | ARMS

Option de bras:
Bras Régulier Large 10" ou Petit bras 6"

Arm option
Regular arm Large 10" or Small arm 6"

Contrôle de l'inclinaison situé à l'extérieur du bras
Recliner control located on the outside of the arm.

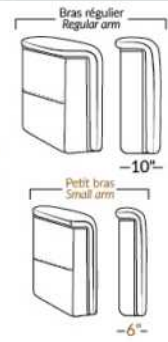

FAUTEUIL BERÇANT PIVOTANT INCLINABLE SWIVEL ROCKING MOTION CHAIR

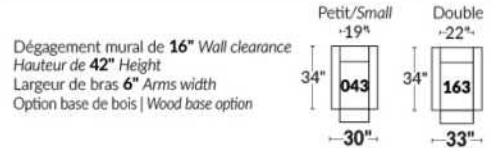

SIÈGE 23" DE LARGE | 23" SEAT WIDTH

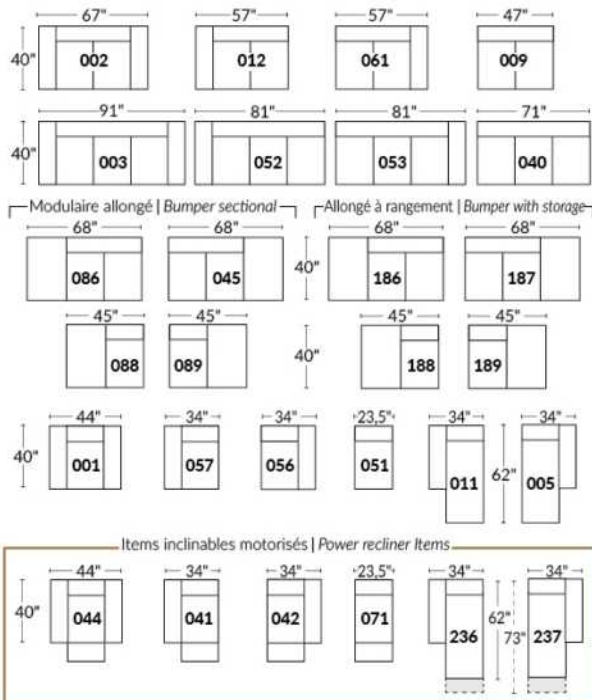

SIÈGE 30" DE LARGE | 30" SEAT WIDTH

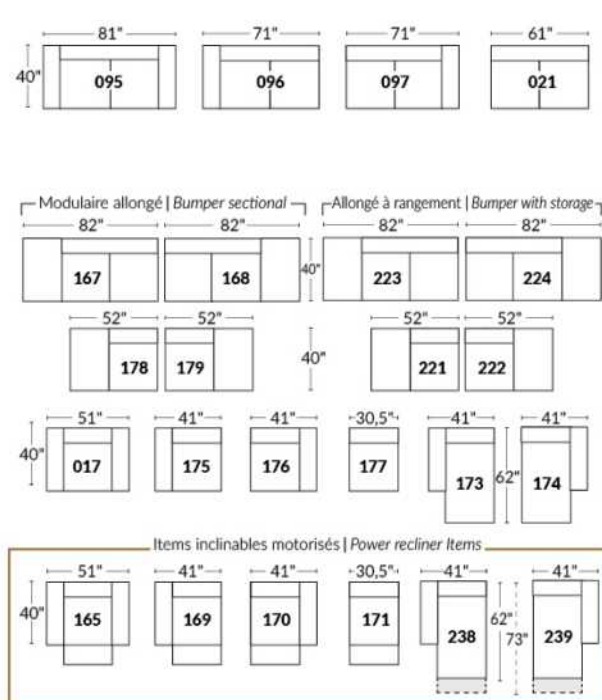

Autres | Others

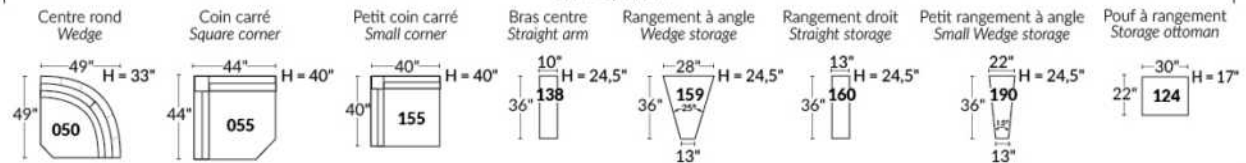

EXEMPLE 23" EXAMPLE

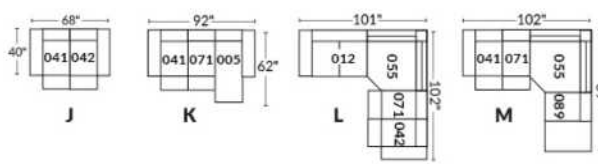

EXEMPLE 30" EXAMPLE

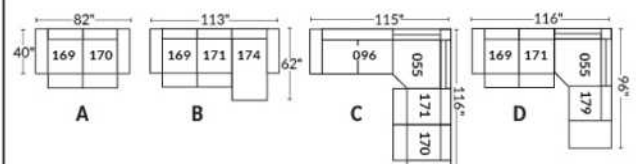

*Disponibles sur certains modèles et SEULEMENT sur le BRAS LARGE.

OPTIONS PORTE-GOBELETS

MÉTAL



Argent



Noir mat



Brun

ILLUMINÉ

1.



Porte-gobelet illuminé

2.



Porte-gobelet illuminé avec contrôle de l'inclinable, port USB & lumière DEL sous le siège

3.



Porte-gobelet illuminé avec contrôle double moteur, port USB & lumière DEL sous le siège

Nos porte-gobelets illuminés à un ou deux contrôles sont compatibles avec les lumières DEL sous le siège. Vous pouvez contrôler la lumière sur le porte-gobelet. Le porte-gobelet à 2 moteurs possède un contrôle remise à zéro (maison) pour remettre votre inclinable à la position de départ.

Lumière DEL sous le siège (en option)

Disponible seulement dans les configurations avec un minimum de 1 porte-gobelet illuminé à moteur qui contrôle l'ouverture et la fermeture de la lumière.

Pour les prix des options, voir la section description du modèle Optima.

Veuillez nous fournir un dessin de votre configuration qui indique le type de porte-gobelet et le positionnement.

Porte-gobelets avec contrôle

Il faut spécifier la position de ceux-ci; bras droit ou bras gauche et quel inclinable ils vont contrôler. Si vous avez une rangée de fauteuils avec plusieurs porte-gobelets, le contrôle sera par défaut sur le bras gauche et sur le droit pour le dernier bras extérieur.

EXEMPLE A

041-169 : Contrôleur et porte-gobelet à gauche
071-171 : boutons tactiles sur le côté du siège
042-170 : Contrôleur et porte-gobelet à droite

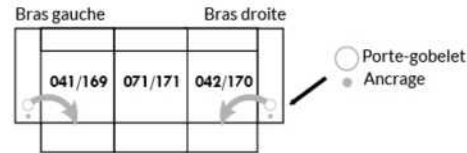

EXEMPLE B

071-171 : Ces deux items peuvent être connectés à un porte-gobelet intelligent qui pourra contrôler l'inclinable.
Il faut alors utiliser un de ces items: 138,159, 160 et 190

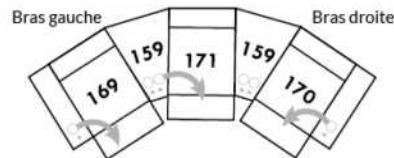

Informations sur les appui-têtes et boutons de contrôles des inclinables

AVEC porte-gobelet illuminés

Si vous prenez un item **stationnaire**, vous aurez par défaut le porte-gobelet N°1.
Si vous prenez un **appui-tête manuel**, vous aurez le porte-gobelet N°2.
Si vous prenez un **appui-tête électrique**, vous aurez par défaut le porte-gobelet N°3.

SANS porte-gobelet et avec un inclinable

Si vous prenez un item inclinable et un **appui-tête manuel**, il y aura un contrôle à boutons tactiles.
Si vous prenez un item inclinable avec un **appui-tête électrique**, vous aurez un contrôleur à bouton poussoir double avec prise USB.
Si c'est un **item sans bras** (071-171) il y aura alors les boutons tactiles.



Boutons tactiles



Boutons poussoirs

*Disponibles sur certains modèles et SEULEMENT sur le BRAS LARGE.

OPTIONS ACCESSOIRES

<p>Ancrage pour accessoires</p> 	<p>V51 Porte verre à vin</p> 	<p>V52 Tablette pivotante en plastique</p> 	<p>V53 Tablette pivotante en bois (choix de 8 couleurs)</p> 
<p>V54 Porte tablette</p> 	<p>V55 Lampe DEL</p> 	<p>Spécifiez sur quel bras (gauche ou droit) la tablette sera installée</p>	

Pour les prix des ancrages, voir la section description du modèle Optima et pour les accessoires vous référer à la fin de la liste de prix.

Items 138-159-160-190 et bras large

Option ancrage et porte-gobelet *Non disponible sur les petits bras*.

Veuillez spécifier sur quel bras vous voulez avoir les ancrages et les porte-gobelets.

NB: Item 138- 159-160-190 sont non finis sur les côtés, doivent être utilisés entre 2 sièges. Chaque item à rangement possède 2 prises USB et une prise électrique à l'intérieur du rangement.

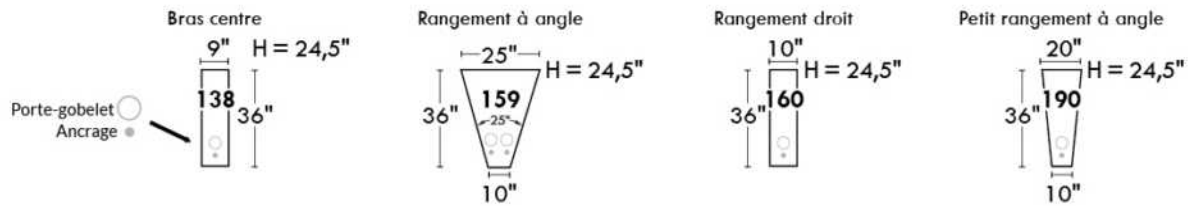

SUGGESTIONS DE CONFIGURATIONS

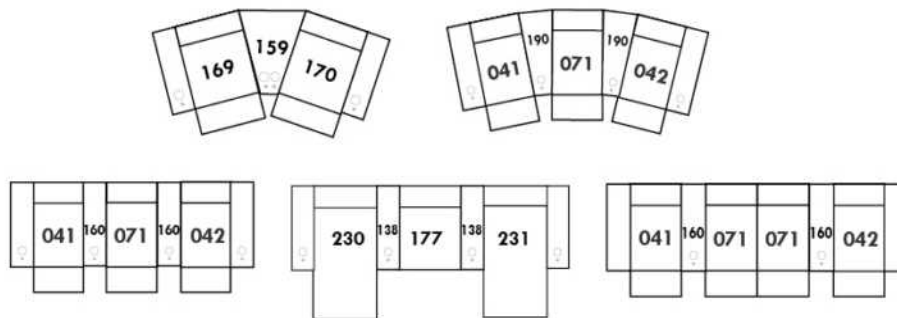



MONACO

Caractéristiques: Modèle avec appui-tête ajustable manuel (2 sur coin carré). Couture: En tissu, petit fil & en cuir gros fil plat. Coussins de siège & bras avec mousse mémoire.

NOTE: 2 sièges inclinables SÉPARÉS par un COIN ou une TABLE ne peuvent pas ouvrir en même temps.

OPTIONS - Fournir DESSIN de votre config:

Patte: LG189 métal (noire ou chrome) ou LG187 bois (Spécifiez couleur).

Table (154): Spécifiez couleur du dessus de table en bois.

Fauteuils 043-163 : avec base en bois (spécifiez couleur).

Accessoires: Ancrage \$45 ch. | Porte verre à vin & Tablette pivotante (plastique) \$45 ch. | Tablette pivotante (bois) \$75 ch. | Porte tablette \$50 ch. & Lampe DEL \$45 ch.

INCLINABLE MANUEL N/D. Le mécanisme motorisé est inclus dans le prix des items inclinables. Pour le SANS FIL (batterie) ajoutez \$200/mécanisme.

Description	L x P x H	Cuir						Tissu		
		10	20	30 Bronx Hugo Illusion Tucson Utah Vintage Wild Laredo Yukon	40 Cavallo Princess Santiago Sensation Sunset Trina Victoria	50 Bull Cassiope Dublin	60 Caress Ultrasued	A	B COM	C alta
001 FAUTEUIL	42x40x30/39	2120	2235	2345	2460	2570	2685	1610	1650	1695
002 CAUSEUSE	65x40x30/39	3120	3270	3420	3570	3720	3870	2345	2445	2545
003 SOFA	89x40x30/39	3825	4015	4200	4390	4575	4765	2900	2995	3090
005 CHAISE LONGUE BRAS DROIT	33x62x30/39	2000	2100	2200	2300	2400	2500	1500	1600	1700
009 CAUSEUSE SANS BRAS	47x40x30/39	2335	2425	2520	2615	2710	2800	1765	1860	1950
011 CHAISE LONGUE BRAS GAUCHE	33x62x30/39	2000	2100	2200	2300	2400	2500	1500	1600	1700
012 CAUSEUSE BRAS GAUCHE	56x40x30/39	2725	2865	3000	3140	3275	3415	2045	2145	2245
017 FAUTEUIL DOUBLE	49x40x30/39	2245	2385	2520	2660	2795	2935	1670	1740	1810
021 SOFA APPARTEMENT SANS BRAS	61x40x30/39	2620	2740	2860	2975	3095	3215	2010	2095	2185
040 SOFA SANS BRAS	71x40x30/39	3045	3160	3270	3385	3495	3610	2290	2420	2550
041 FAUTEUIL INCLINABLE BRAS-G	33x40x30/39	2185	2270	2360	2445	2535	2620	1750	1835	1915
042 FAUTEUIL INCLINABLE BRAS-D	33x40x30/39	2185	2270	2360	2445	2535	2620	1750	1835	1915
043 FAUTEUIL INCLINABLE BERÇANT PIVOTANT	30x34x42	2690	2810	2925	3045	3165	3285	2240	2295	2350
044 FAUTEUIL INCLINABLE	42x40x30/39	2575	2695	2815	2935	3050	3170	2050	2115	2175
045 CAUSEUSE SANS BRAS ALLONGEE DROIT	68x40x30/39	2735	2875	3020	3165	3310	3450	2070	2165	2260
051 FAUTEUIL SANS BRAS	23,5x40x30/39	1325	1390	1450	1515	1575	1640	995	1070	1145
052 SOFA BRAS GAUCHE	80x40x30/39	3420	3570	3720	3870	4020	4170	2600	2715	2825
053 SOFA BRAS DROIT	80x 40x30/39	3420	3570	3720	3870	4020	4170	2600	2715	2825
055 COIN CARRE	44x44x30/39	2435	2550	2670	2790	2910	3025	1865	1925	1990
056 FAUTEUIL BRAS DROIT	33x40x30/39	1710	1815	1920	2025	2135	2240	1290	1350	1415
057 FAUTEUIL BRAS GAUCHE	33x40x30/39	1710	1815	1920	2025	2135	2240	1290	1350	1415



MONACO

Caractéristiques: Modèle avec appui-tête ajustable manuel (2 sur coin carré). Couture: En tissu, petit fil & en cuir gros fil plat. Coussins de siège & bras avec mousse mémoire.

NOTE: 2 sièges inclinables SÉPARÉS par un COIN ou une TABLE ne peuvent pas ouvrir en même temps.

OPTIONS - Fournir DESSIN de votre config:

Patte: LG189 métal (noire ou chrome) ou LG187 bois (Spécifiez couleur).

Table (154): Spécifiez couleur du dessus de table en bois.

Fauteuils 043-163 : avec base en bois (spécifiez couleur).

Accessoires: Ancrage \$45 ch. | Porte verre à vin & Tablette pivotante (plastique) \$45 ch. | Tablette pivotante (bois) \$75 ch. | Porte tablette \$50 ch. & Lampe DEL \$45 ch.

INCLINABLE MANUEL N/D. Le mécanisme motorisé est inclus dans le prix des items inclinables. Pour le SANS FIL (batterie) ajoutez \$200/mécanisme.

Description	L x P x H	Cuir						Tissu		
		10	20	30 Bronx Hugo Illusion Tucson Utah Vintage Wild Laredo Yukon	40 Cavallo Princess Santiago Sensation Sunset Trina Victoria	50 Bull Cassiope Dublin	60 Caress Ultrasued	A	B COM	C alta
061 CAUSEUSE BRAS DROIT	56x40x30/39	2725	2865	3000	3140	3275	3415	2045	2145	2245
071 FAUTEUIL INCLINABLE SANS BRAS	23,5x40x/30/39	1775	1845	1915	1985	2050	2120	1465	1545	1625
086 CAUSEUSE SANS BRAS ALLONGEE GAUCHE	68x40x30/39	2735	2875	3020	3165	3310	3450	2070	2165	2260
088 FAUTEUIL SANS BRAS ALLONGE GAUCHE	45x40x/30/39	1715	1825	1940	2050	2165	2275	1320	1395	1470
089 FAUTEUIL SANS BRAS ALLONGE DROIT	45x40x30/39	1715	1825	1940	2050	2165	2275	1320	1395	1470
095 SOFA APPARTEMENT	79x40x30/39	3420	3610	3795	3985	4170	4360	2595	2700	2810
096 SOFA APPARTEMENT BRAS GAUCHE	70x40x30/39	3045	3210	3370	3535	3695	3860	2285	2395	2510
097 SOFA APPARTEMENT BRAS DROIT	70x40x30/39	3045	3210	3370	3535	3695	3860	2285	2395	2510
124 POUF AVEC RANGEMENT	30x22x17	885	915	945	975	1010	1040	760	770	785
154 TABLE REMBOURRÉE ANGULAIRE	7/34x33.5x19	750	785	815	845	875	910	645	665	685
163 FAUT. DBL INCL. BERCANT PIVOTANT	33 x 34 x 42	2750	2895	3040	3185	3325	3470	2245	2300	2360
165 FAUTEUIL DOUBLE INCLINABLE	49x40x30/39	2700	2820	2940	3060	3175	3295	2140	2235	2325
167 SOFA APP. SANS BRAS ALLONGE GAUCHE	82x40x30/39	3050	3225	3400	3575	3750	3925	2295	2420	2545
168 SOFA APP. SANS BRAS ALLONGE DROIT	82x40x30/39	3050	3225	3400	3575	3750	3925	2295	2420	2545
169 FAUTEUIL DOUBLE INCLINABLE BRAS GAUCHE	40x40x30/39	2290	2410	2525	2645	2765	2885	1865	1935	2000
170 FAUTEUIL DOUBLE INCLINABLE BRAS DROIT	40x40x30/39	2290	2410	2525	2645	2765	2885	1865	1935	2000
171 FAUTEUIL DOUBLE INCLINABLE SANS BRAS	30,5x40x30/39	1910	1990	2070	2150	2235	2315	1550	1635	1715
173 CHAISE LONGUE DOUBLE BRAS GAUCHE	40x62x30/39	2195	2300	2410	2515	2620	2725	1660	1740	1820
174 CHAISE LONGUE DOUBLE BRAS DROIT	40x62x30/39	2195	2300	2410	2515	2620	2725	1660	1740	1820
175 FAUTEUIL DOUBLE BRAS GAUCHE	40x40x30/39	1840	1940	2040	2140	2240	2340	1410	1470	1535
176 FAUTEUIL DOUBLE BRAS DROIT	40x40x30/39	1840	1940	2040	2140	2240	2340	1410	1470	1535
177 FAUTEUIL DOUBLE SANS BRAS	30,5x40x30/39	1440	1535	1625	1720	1815	1910	1100	1175	1250



MONACO

Caractéristiques: Modèle avec appui-tête ajustable manuel (2 sur coin carré). Couture: En tissu, petit fil & en cuir gros fil plat. Coussins de siège & bras avec mousse mémoire.

NOTE: 2 sièges inclinables SÉPARÉS par un COIN ou une TABLE ne peuvent pas ouvrir en même temps.

OPTIONS - Fournir DESSIN de votre config:

Patte: LG189 métal (noire ou chrome) ou LG187 bois (Spécifiez couleur).

Table (154): Spécifiez couleur du dessus de table en bois.

Fauteuils 043-163 : avec base en bois (spécifiez couleur).

Accessoires: Ancrage \$45 ch. | Porte verre à vin & Tablette pivotante (plastique) \$45 ch. | Tablette pivotante (bois) \$75 ch. | Porte tablette \$50 ch. & Lampe DEL \$45 ch.

INCLINABLE MANUEL N/D. Le mécanisme motorisé est inclus dans le prix des items inclinables. Pour le SANS FIL (batterie) ajoutez \$200/mécanisme.

Description	L x P x H	Cuir						Tissu		
		10	20	30 Bronx Hugo Illusion Tucson Utah Vintage Wild Laredo Yukon	40 Cavallo Princess Santiago Sensation Sunset Trina Victoria	50 Bull Cassiope Dublin	60 Caress Ultrasued	A	B COM	C alta
178 FAUTEUIL DOUBLE SANS BRAS ALLONGE-G	52x40x30/39	1860	1970	2085	2195	2310	2420	1425	1510	1590
179 FAUTEUIL DOUBLE SANS BRAS ALLONGE-D	52x40x30/39	1860	1970	2085	2195	2310	2420	1425	1510	1590
CONFIGURATIONS										
A CONFIG (169-170)	80X40X30/39	4580	4820	5050	5290	5530	5770	3730	3870	4000
B CONFIG (169-171-174)	111X62X30/39	6395	6700	7005	7310	7620	7925	5075	5310	5535
C CONFIG (096-055-171-170)	114X115X30/39	9680	10160	10635	11120	11605	12085	7565	7890	8215
D CONFIG (169-171-055-179)	115X96X30/39	8495	8920	9350	9780	10220	10645	6705	7005	7295
J CONFIG (041-042)	66X40X30/39	4370	4540	4720	4890	5070	5240	3500	3670	3830
K CONFIG (041-071-005)	90X62X30/39	5960	6215	6475	6730	6985	7240	4715	4980	5240
L CONFIG (012-055-071-042)	100X101X30/39	9120	9530	9945	10360	10770	11180	7125	7450	7775
M CONFIG (041-071-055-089)	101X89X30/39	8110	8490	8885	9270	9660	10040	6400	6700	7000



MONACO

LINEA 30 Collection



Conçu et fabriqué fièrement au Canada
Proudly designed and made in Canada

Nos produits sont fabriqués à la main et des variations mineures peuvent survenir

Our product is hand-made and minor variations can occur.

SPECIFICATIONS

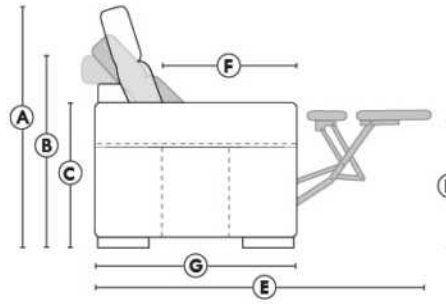

□ Appui-tête levé Headrest up
■ Appui-tête baissé Headrest down
■ Complètement incliné Fully reclined

- (A) Hauteur complète 39" Total Height
- (B) Hauteur appui-tête baissé 30" Height headrest down
- (C) Hauteur du bras 24" Arm Height
- (D) Hauteur du siège 19,5" Seat height
- (E) Profondeur inclinée 63" Depth fully reclined
- (F) Profondeur d'assise 20" Seat depth
- (G) Profondeur appui-tête monté 37,5" Depth with headrest up

BRAS | ARMS

Contrôle de l'inclinaison situé à l'intérieur du bras
Recliner control located on the inside of the arm.

Option d'accessoires disponible
Accessories option, available

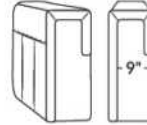

FAUTEUIL BERÇANT PIVOTANT INCLINABLE SWIVEL ROCKING MOTION CHAIR

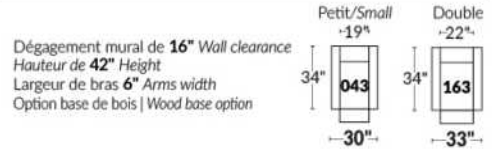

SIÈGE 23" DE LARGE | 23" SEAT WIDTH

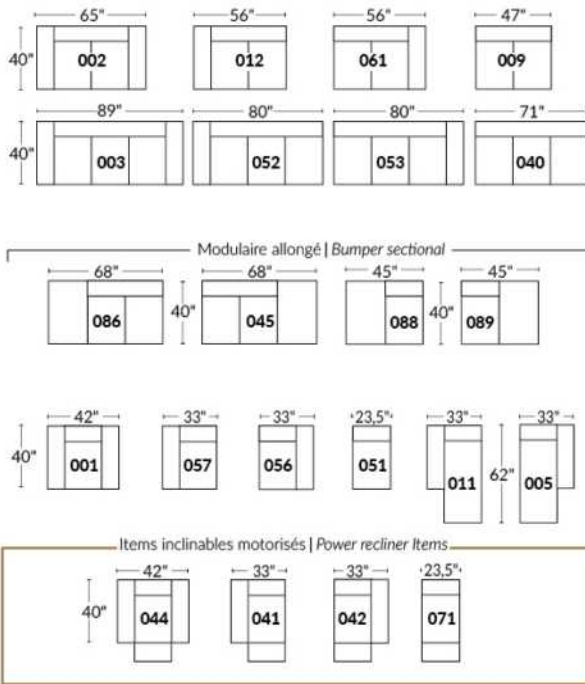

SIÈGE 30" DE LARGE | 30" SEAT WIDTH

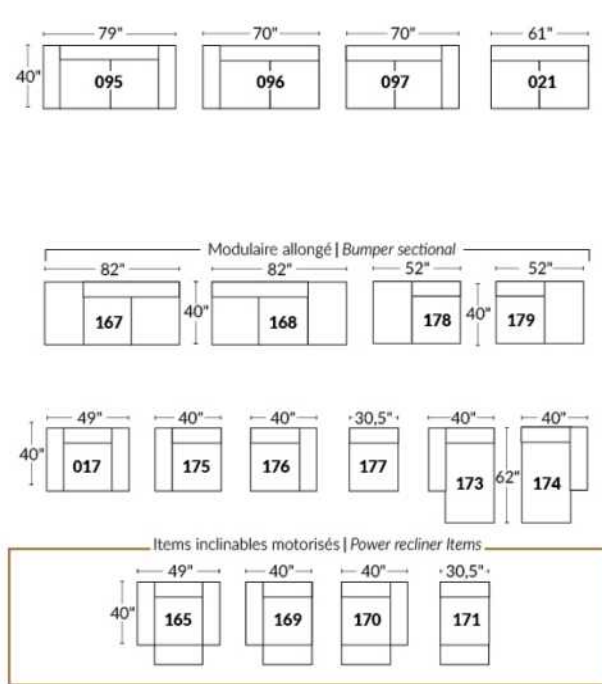

Autres | Others

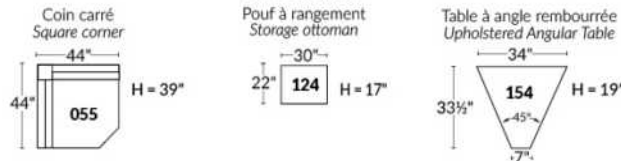

EXEMPLE 23" EXAMPLE

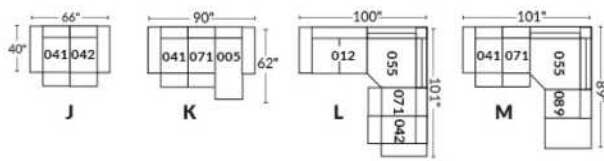

EXEMPLE 30" EXAMPLE

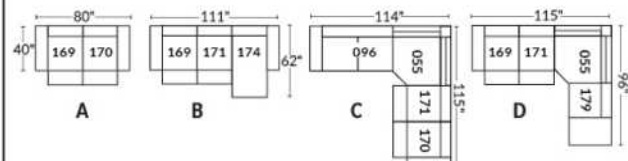

MONTEREY

Appui-tête ajustable manuel sur tous les items (fixe sur centre rond).
 Fauteuil inclinable motorisé pleine jambe "à mec. *protège-mur". *Faut. 043 & 163: Dégagement mural 16".
 Chaise longue incl. motorisé: Dégagement mural 8" & avant 5".
 Coussins de siège avec mousse modelée + 1" de mousse mémoire; bras avec mousse mémoire.
 Couture: petit fil en tissu & gros fil plat en cuir.
 Faut. 043 & 163: bras seront SANS insert de MÉTAL.
 Note: 2 incl. séparés par un coin ne peuvent pas ouvrir en même temps. Aucuns incl. à côté d'item #155.

OPTIONS

*Appui-tête motorisé: \$200 ch. *N/D sur items fixes.
 *Appui-tête motorisé \$200 + Support lombaire & dos chauffant \$250= \$450 ch. (Uniquement sur items incl. avec bras).
 Bloc-batterie: \$200/mec.
 Mousse: Extra ferme \$20/siège.
 Choix bras (LARGE ou PETIT 6.5"): Patte sur bras LARGE: en Bois LG103 carrée ou LG187 arrondie | Métal: LG189 cyl (noire ou chrome) ou LG64 (carré). PETIT Bras: LG08 bois ou Métal: LG196 cyl. (noire ou chrome) ou LG64 (carré). Spécifiez couleur.
 Profondeur d'assise: 20" ou *22". *Le 22" N/D sur faut. 043 & 163.
 Faut. 043-163: base en bois (spécifiez couleur).
 Item 327 Tablette en bois pour bras LARGE uniquement.: Spécifier couleur.

CINÉMA MAISON - Détails accessoires & configs: Voir page Ciné maison annexé.

Ancrage pour accessoires: \$45 ch.

Porte-gobelets: Métal: \$50 ch. | Illuminé: \$50 ch. | *Illuminé avec contrôle (1 ou 2 moteurs): \$70 ch.

*Lumière DEL sous siège: \$35/siège

Description	L x P x H	Cuir						Tissu		
		10	20	30 Bronx Hugo Illusion Tucson Utah Vintage Wild Laredo Yukon	40 Cavallo Princess Santiago Sensation Sunset Trina Victoria	50 Bull Cassiope Dublin	60 Caress Ultrasued	A	B COM	C alta
001 FAUTEUIL	43x40x33/40	2365	2475	2590	2700	2815	2925	1920	1975	2035
002 CAUSEUSE	66x40x33/40	3375	3520	3665	3810	3950	4095	2720	2815	2910
003 SOFA	90x40x33/40	4085	4270	4460	4645	4835	5020	3285	3395	3510
005 CHAISE LONGUE BRAS DROIT	34x62x33/40	2210	2290	2370	2450	2535	2615	1765	1840	1915
009 CAUSEUSE SANS BRAS	47x40x33/40	2370	2460	2545	2635	2720	2810	1865	1965	2065
011 CHAISE LONGUE BRAS GAUCHE	34x62x33/40	2210	2290	2370	2450	2535	2615	1765	1840	1915
012 CAUSEUSE BRAS GAUCHE	57x40x33/40	2900	3025	3150	3275	3400	3525	2315	2410	2500
017 FAUTEUIL DOUBLE	50x40x33/40	2475	2600	2725	2850	2975	3100	2000	2075	2150
021 SOFA APPARTEMENT SANS BRAS	61x40x33/40	2675	2800	2925	3050	3175	3300	2090	2195	2300
040 SOFA SANS BRAS	71x40x33/40	3065	3210	3350	3495	3640	3785	2440	2550	2665
041 FAUTEUIL INCLINABLE BRAS-G	34x40x33/40	2360	2450	2545	2640	2735	2825	2010	2050	2095
042 FAUTEUIL INCLINABLE BRAS-D	34x40x33/40	2360	2450	2545	2640	2735	2825	2010	2050	2095
043 FAUTEUIL INCLINABLE BERÇANT PIVOTANT	32x34x42	2795	2935	3070	3210	3345	3485	2345	2400	2460
044 FAUTEUIL INCLINABLE	43x40x33/40	2845	2960	3070	3185	3295	3410	2400	2465	2525
045 CAUSEUSE SANS BRAS ALLONGEE DROIT	68x40x33/40	2810	2925	3045	3165	3285	3400	2235	2315	2395
050 CENTRE ROND	49x49x33	2060	2185	2310	2435	2560	2685	1515	1590	1665

MONTEREY

Appui-tête ajustable manuel sur tous les items (fixe sur centre rond).
 Fauteuil inclinable motorisé pleine jambe "à mec. *protège-mur". *Faut. 043 & 163: Dégagement mural 16".
 Chaise longue incl. motorisé: Dégagement mural 8" & avant 5".
 Coussins de siège avec mousse modelée + 1" de mousse mémoire; bras avec mousse mémoire.
 Couture: petit fil en tissu & gros fil plat en cuir.
 Faut. 043 & 163: bras seront SANS insert de MÉTAL.
 Note: 2 incl. séparés par un coin ne peuvent pas ouvrir en même temps. Aucuns incl. à côté d'item #155.

OPTIONS

*Appui-tête motorisé: \$200 ch. *N/D sur items fixes.
 *Appui-tête motorisé \$200 + Support lombaire & dos chauffant \$250= \$450 ch. (Uniquement sur items incl. avec bras).
 Bloc-batterie: \$200/mec.
 Mousse: Extra ferme \$20/siège.
 Choix bras (LARGE ou PETIT 6.5"): Patte sur bras LARGE: en Bois LG103 carrée ou LG187 arrondie | Métal: LG189 cyl (noire ou chrome) ou LG64 (carré). PETIT Bras: LG08 bois ou Métal: LG196 cyl. (noire ou chrome) ou LG64 (carré). Spécifiez couleur.
 Profondeur d'assise: 20" ou *22". *Le 22" N/D sur faut. 043 & 163.
 Faut. 043-163: base en bois (spécifiez couleur).
 Item 327 Tablette en bois pour bras LARGE uniquement.: Spécifier couleur.

CINÉMA MAISON - Détails accessoires & configs: Voir page Ciné maison annexé.

Ancrage pour accessoires: \$45 ch.

Porte-gobelets: Métal: \$50 ch. | Illuminé: \$50 ch. | *Illuminé avec contrôle (1 ou 2 moteurs): \$70 ch.

*Lumière DEL sous siège: \$35/siège

Description	L x P x H	Cuir						Tissu		
		10	20	30 Bronx Hugo Illusion Tucson Utah Vintage Wild Laredo Yukon	40 Cavallo Princess Santiago Sensation Sunset Trina Victoria	50 Bull Cassiope Dublin	60 Caress Ultrasued	A	B COM	C alta
051 FAUTEUIL SANS BRAS	23,5x40x33/40	1360	1420	1485	1545	1610	1670	1060	1125	1195
052 SOFA BRAS GAUCHE	81x40x33/40	3590	3760	3925	4095	4265	4435	2865	2985	3100
053 SOFA BRAS DROIT	81x40x33/40	3590	3760	3925	4095	4265	4435	2865	2985	3100
055 COIN CARRE	44x44x33/40	2395	2515	2635	2750	2870	2990	1890	1960	2025
056 FAUTEUIL BRAS DROIT	34x40x33/40	1890	1970	2050	2135	2215	2295	1500	1575	1650
057 FAUTEUIL BRAS GAUCHE	34x40x33/40	1890	1970	2050	2135	2215	2295	1500	1575	1650
061 CAUSEUSE BRAS DROIT	57x40x33/40	2900	3025	3150	3275	3400	3525	2315	2410	2500
071 FAUTEUIL INCLINABLE SANS BRAS	23,5x40x33/40	1840	1910	1975	2045	2115	2185	1565	1640	1715
086 CAUSEUSE SANS BRAS ALLONGEE GAUCHE	68x40x33/40	2810	2925	3045	3165	3285	3400	2235	2315	2395
088 FAUTEUIL SANS BRAS ALLONGE GAUCHE	45x40x33/40	1800	1920	2040	2160	2275	2395	1415	1460	1500
089 FAUTEUIL SANS BRAS ALLONGE DROIT	45x40x33/40	1800	1920	2040	2160	2275	2395	1415	1460	1500
095 SOFA APPARTEMENT	80x40x33/40	3675	3860	4040	4220	4400	4585	2940	3060	3175
096 SOFA APPARTEMENT BRAS GAUCHE	71x40x33/40	3215	3350	3490	3625	3765	3900	2525	2640	2750
097 SOFA APPARTEMENT BRAS DROIT	71x40x33/40	3215	3350	3490	3625	3765	3900	2525	2640	2750
124 POUF AVEC RANGEMENT	30x22x17	935	960	985	1010	1035	1060	815	840	865
138 BRAS CENTRE	9.5x36x24	520	565	610	650	695	740	440	460	475

MONTEREY

Appui-tête ajustable manuel sur tous les items (fixe sur centre rond).
 Fauteuil inclinable motorisé pleine jambe "à mec. *protège-mur". *Faut. 043 & 163: Dégagement mural 16".
 Chaise longue incl. motorisé: Dégagement mural 8" & avant 5".
 Coussins de siège avec mousse modelée + 1" de mousse mémoire; bras avec mousse mémoire.
 Couture: petit fil en tissu & gros fil plat en cuir.
 Faut. 043 & 163: bras seront SANS insert de MÉTAL.
 Note: 2 incl. séparés par un coin ne peuvent pas ouvrir en même temps. Aucuns incl. à côté d'item #155.

OPTIONS

*Appui-tête motorisé: \$200 ch. *N/D sur items fixes.
 *Appui-tête motorisé \$200 + Support lombaire & dos chauffant \$250= \$450 ch. (Uniquement sur items incl. avec bras).
 Bloc-batterie: \$200/mec.
 Mousse: Extra ferme \$20/siège.
 Choix bras (LARGE ou PETIT 6.5"): Patte sur bras LARGE: en Bois LG103 carrée ou LG187 arrondie | Métal: LG189 cyl (noire ou chrome) ou LG64 (carré). PETIT Bras: LG08 bois ou Métal: LG196 cyl. (noire ou chrome) ou LG64 (carré). Spécifiez couleur.
 Profondeur d'assise: 20" ou *22". *Le 22" N/D sur faut. 043 & 163.
 Faut. 043-163: base en bois (spécifiez couleur).
 Item 327 Tablette en bois pour bras LARGE uniquement.: Spécifier couleur.

CINÉMA MAISON - Détails accessoires & configs: Voir page Ciné maison annexé.

Ancrage pour accessoires: \$45 ch.

Porte-gobelets: Métal: \$50 ch. | Illuminé: \$50 ch. | *Illuminé avec contrôle (1 ou 2 moteurs): \$70 ch.

*Lumière DEL sous siège: \$35/siège

Description	L x P x H	Cuir						Tissu		
		10	20	30 Bronx Hugo Illusion Tucson Utah Vintage Wild Laredo Yukon	40 Cavallo Princess Santiago Sensation Sunset Trina Victoria	50 Bull Cassiope Dublin	60 Caress Ultrasued	A	B COM	C alta
155 PETIT COIN CARRE	40x40x33/40	2395	2515	2635	2750	2870	2990	1890	1960	2025
159 RANGEMENT À ANGLE	12/27x36x24	935	970	1010	1045	1085	1120	735	750	770
160 RANGEMENT DROIT	12x36x24	900	935	965	995	1025	1060	690	715	740
163 FAUT. DBL INCL. BERCANT PIVOTANT	35x34x42	2865	3015	3165	3315	3465	3615	2350	2415	2475
165 FAUTEUIL DOUBLE INCLINABLE	50x40x33/40	2970	3095	3220	3345	3470	3595	2500	2585	2665
167 SOFA APP. SANS BRAS ALLONGE GAUCHE	82x40x33/40	3115	3275	3440	3600	3765	3925	2450	2560	2665
168 SOFA APP. SANS BRAS ALLONGE DROIT	82x40x33/40	3115	3275	3440	3600	3765	3925	2450	2560	2665
169 FAUTEUIL DOUBLE INCLINABLE BRAS GAUCHE	41x40x33/40	2490	2590	2690	2790	2890	2990	2090	2190	2290
170 FAUTEUIL DOUBLE INCLINABLE BRAS DROIT	41x40x33/40	2490	2590	2690	2790	2890	2990	2090	2190	2290
171 FAUTEUIL DOUBLE INCLINABLE SANS BRAS	30,5x40x33/40	1970	2035	2095	2160	2220	2285	1650	1725	1800
173 CHAISE LONGUE DOUBLE BRAS GAUCHE	41x62x33/40	2395	2510	2620	2735	2845	2960	1920	2020	2120
174 CHAISE LONGUE DOUBLE BRAS DROIT	41x62x33/40	2395	2510	2620	2735	2845	2960	1920	2020	2120
175 FAUTEUIL DOUBLE BRAS GAUCHE	41x40x33/40	1990	2100	2215	2325	2440	2550	1610	1690	1770
176 FAUTEUIL DOUBLE BRAS DROIT	41x40x33/40	1990	2100	2215	2325	2440	2550	1610	1690	1770
177 FAUTEUIL DOUBLE SANS BRAS	30,5x40x33/40	1485	1565	1645	1725	1810	1890	1145	1215	1285
178 FAUTEUIL DOUBLE SANS BRAS ALLONGE-G	52x40x33/40	1935	2035	2135	2235	2335	2435	1540	1615	1690

MONTEREY

Appui-tête ajustable manuel sur tous les items (fixe sur centre rond).
 Fauteuil inclinable motorisé pleine jambe "à mec. *protège-mur". *Faut. 043 & 163: Dégagement mural 16".
 Chaise longue incl. motorisé: Dégagement mural 8" & avant 5".
 Coussins de siège avec mousse modelée + 1" de mousse mémoire; bras avec mousse mémoire.
 Couture: petit fil en tissu & gros fil plat en cuir.
 Faut. 043 & 163: bras seront SANS insert de MÉTAL.
 Note: 2 incl. séparés par un coin ne peuvent pas ouvrir en même temps. Aucuns incl. à côté d'item #155.

OPTIONS

*Appui-tête motorisé: \$200 ch. *N/D sur items fixes.
 *Appui-tête motorisé \$200 + Support lombaire & dos chauffant \$250= \$450 ch. (Uniquement sur items incl. avec bras).
 Bloc-batterie: \$200/mec.
 Mousse: Extra ferme \$20/siège.
 Choix bras (LARGE ou PETIT 6.5"): Patte sur bras LARGE: en Bois LG103 carrée ou LG187 arrondie | Métal: LG189 cyl (noire ou chrome) ou LG64 (carré). PETIT Bras: LG08 bois ou Métal: LG196 cyl. (noire ou chrome) ou LG64 (carré). Spécifiez couleur.
 Profondeur d'assise: 20" ou *22". *Le 22" N/D sur faut. 043 & 163.
 Faut. 043-163: base en bois (spécifiez couleur).
 Item 327 Tablette en bois pour bras LARGE uniquement.: Spécifier couleur.

CINÉMA MAISON - Détails accessoires & configs: Voir page Ciné maison annexé.

Ancrage pour accessoires: \$45 ch.

Porte-gobelets: Métal: \$50 ch. | Illuminé: \$50 ch. | *Illuminé avec contrôle (1 ou 2 moteurs): \$70 ch.

*Lumière DEL sous siège: \$35/siège

Description	L x P x H	Cuir						Tissu		
		10	20	30 Bronx Hugo Illusion Tucson Utah Vintage Wild Laredo Yukon	40 Cavallo Princess Santiago Sensation Sunset Trina Victoria	50 Bull Cassiope Dublin	60 Caress Ultrasued	A	B COM	C alta
179 FAUTEUIL DOUBLE SANS BRAS ALLONGE-D	52x40x33/40	1935	2035	2135	2235	2335	2435	1540	1615	1690
186 CAUS. SANS BRAS ALLONGEE RANGEMENT-G	68x40x33/40	3025	3125	3225	3325	3425	3525	2440	2520	2600
187 CAUS. SANS BRAS ALLONGEE RANGEMENT-D	68x40x33/40	3025	3125	3225	3325	3425	3525	2440	2520	2600
188 FAUT. SANS BRAS ALLONGE RANGEMENT-G	45x40x33/40	2000	2115	2225	2340	2450	2565	1620	1665	1710
189 FAUT. SANS BRAS ALLONGE RANGEMENT-D	45x40x33/40	2000	2115	2225	2340	2450	2565	1620	1665	1710
190 PETIT RANGEMENT À ANGLE	12/21x36x24	900	935	965	995	1025	1060	690	715	740
221 FAUT. DBL SANS BRAS ALLONGE RANGEMENT-G	52x40x33/40	2135	2240	2345	2450	2560	2665	1740	1815	1890
222 FAUT. DBL SANS BRAS ALLONGE RANGEMENT-D	52x40x33/40	2135	2240	2345	2450	2560	2665	1740	1815	1890
223 SOFA APP SANS BRAS ALLONGE RANGEMENT-G	82x40x33/40	3320	3485	3645	3810	3970	4135	2650	2770	2890
224 SOFA APP SANS BRAS ALLONGE RANGEMENT-D	82x40x33/40	3320	3485	3645	3810	3970	4135	2650	2770	2890
236 CHAISE LONGUE INCLINABLE BRAS GAUCHE	34x62x33/40	2700	2785	2865	2945	3025	3110	2275	2350	2425
237 CHAISE LONGUE INCLINABLE BRAS DROIT	34x62x33/40	2700	2785	2865	2945	3025	3110	2275	2350	2425
238 CHAISE LONGUE DBL INCLINABLE BRAS-G	41x62x33/40	2895	3010	3120	3235	3345	3460	2425	2525	2625
239 CHAISE LONGUE DBL INCLINABLE BRAS-D	41x62x33/40	2895	3010	3120	3235	3345	3460	2425	2525	2625
327 TABLETTE DE MERISIER AMOVIBLE POUR BRAS	11 x 10 x 4	160	160	160	160	160	160	160	160	160
V51 PORTE VERRE A VIN	3.5 x 5.5 x 6.5	45	45	45	45	45	45	45	45	45

MONTEREY

Appui-tête ajustable manuel sur tous les items (fixe sur centre rond).
 Fauteuil inclinable motorisé pleine jambe "à mec. *protège-mur". *Faut. 043 & 163: Dégagement mural 16".
 Chaise longue incl. motorisé: Dégagement mural 8" & avant 5".
 Coussins de siège avec mousse modelée + 1" de mousse mémoire; bras avec mousse mémoire.
 Couture: petit fil en tissu & gros fil plat en cuir.
 Faut. 043 & 163: bras seront SANS insert de MÉTAL.

Note: 2 incl. séparés par un coin ne peuvent pas ouvrir en même temps. Aucuns incl. à côté d'item #155.

OPTIONS

*Appui-tête motorisé: \$200 ch. *N/D sur items fixes.

*Appui-tête motorisé \$200 + Support lombaire & dos chauffant \$250= \$450 ch. (Uniquement sur items incl. avec bras).

Bloc-batterie: \$200/mec.

Mousse: Extra ferme \$20/siège.

Choix bras (LARGE ou PETIT 6.5"): Patte sur bras LARGE: en Bois LG103 carrée ou LG187 arrondie | Métal: LG189 cyl (noire ou chrome) ou LG64 (carré). PETIT Bras: LG08 bois ou Métal: LG196 cyl. (noire ou chrome) ou LG64 (carré). Spécifiez couleur.

Profondeur d'assise: 20" ou *22". *Le 22" N/D sur faut. 043 & 163.

Faut. 043-163: base en bois (spécifiez couleur).

Item 327 Tablette en bois pour bras LARGE uniquement.: Spécifier couleur.

CINÉMA MAISON - Détails accessoires & configs: Voir page Ciné maison annexé.

Ancrage pour accessoires: \$45 ch.

Porte-gobelets: Métal: \$50 ch. | Illuminé: \$50 ch. | *Illuminé avec contrôle (1 ou 2 moteurs): \$70 ch.

*Lumière DEL sous siège: \$35/siège

Description	L x P x H	Cuir						Tissu			
		10	20	30 Bronx Hugo Illusion Tucson Utah Vintage Wild Laredo Yukon	40 Cavallo Princess Santiago Sensation Sunset Trina Victoria	50 Bull Cassiope Dublin	60 Caress Ultrasued	A	B COM	C alta	
V52 TABLETTE PIVOTANTE EN PLASTIQUE	13 3/8 x 9 5/8	45	45	45	45	45	45	45	45	45	45
V53 TABLETTE PIVOTANTE EN BOIS	19 x 10	75	75	75	75	75	75	75	75	75	75
V54 PORTE TABLETTE	4.5 x 8 x 10	50	50	50	50	50	50	50	50	50	50
V55 LAMPE DEL	1.5x5x14 plié/bent	45	45	45	45	45	45	45	45	45	45
CONFIGURATIONS											
_A CONFIG (169-170)	80X40X40	4980	5180	5380	5580	5780	5980	4180	4380	4580	
_B CONFIG (169-171-174)	111X62X40	6855	7135	7405	7685	7955	8235	5660	5935	6210	
_C CONFIG (096-055-171-170)	115X115X40	10070	10490	10910	11325	11745	12165	8155	8515	8865	
_D CONFIG (169-171-055-179)	115X96X40	8790	9175	9555	9935	10315	10700	7170	7490	7805	
_J CONFIG (041-042)	66X40X40	4720	4900	5090	5280	5470	5650	4020	4100	4190	
_K CONFIG (041-071-005)	90X62X40	6410	6650	6890	7135	7385	7625	5340	5530	5725	
_L CONFIG (012-055-071-042)	101X101X40	9495	9900	10305	10710	11120	11525	7780	8060	8335	
_M CONFIG (041-071-055-089)	101X89X40	8395	8795	9195	9595	9995	10395	6880	7110	7335	



MONTEREY

OPTIMA
Collection

Jaymar

Conçu et fabriqué fièrement au Canada
Proudly designed and made in Canada

Nos produits sont fabriqués à la main et des variations mineures peuvent survenir.

Our product is hand-made and minor variations can occur.

SPECIFICATIONS

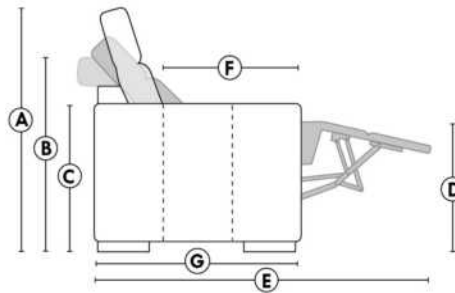

- Appui-tête levé / Headrest up
- Appui-tête baissé / Headrest down
- Complètement incliné / Fully reclined

- A** Hauteur complète 40" Total Height
- B** Hauteur appui-tête baissé 33" Height headrest down
- C** Hauteur du bras 24" Arm Height
- D** Hauteur du siège 19,5" Seat height
- E** Profondeur incliné 65" Depth fully reclined
- F** Profondeur d'assise 20" ou/ou 22" Seat depth
- G** Profondeur appui-tête monté 37,5" Depth with headrest up

BRAS | ARMS

Option de bras:
Bras Régulier Large 9,5" ou Petit bras 6,5"

Arm option
Regular arm Large 9,5" or Small arm 6,5"

Contrôle de l'inclinaison situé à l'intérieur du bras
Recliner control located on the inside of the arm.

Option d'accessoires disponible sur le bras régulier seulement
Accessories option, available on Regular arms ONLY.

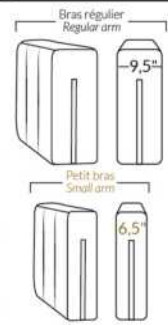

FAUTEUIL BERÇANT PIVOTANT INCLINABLE SWIVEL ROCKING MOTION CHAIR



SIÈGE 23" DE LARGE | 23" SEAT WIDTH

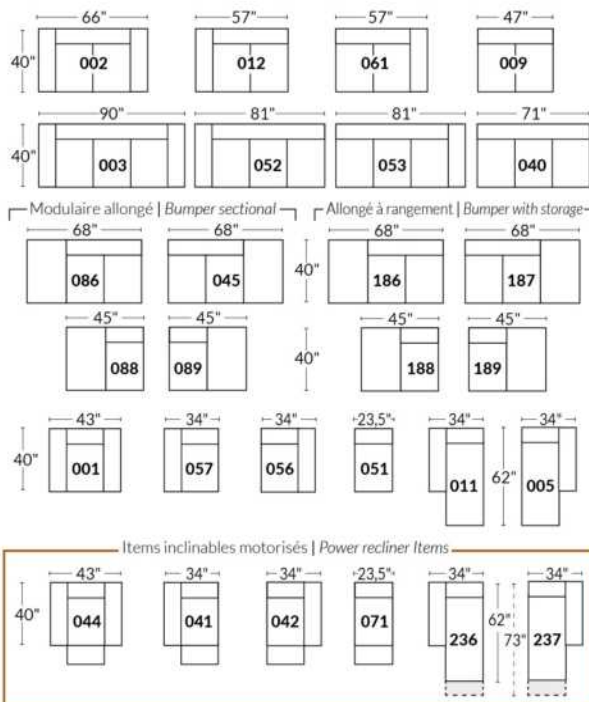

SIÈGE 30" DE LARGE | 30" SEAT WIDTH

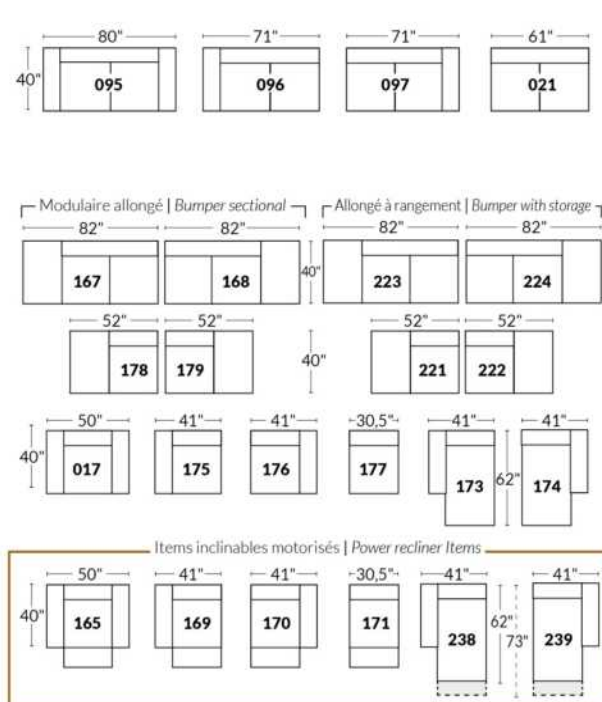

Autres | Others

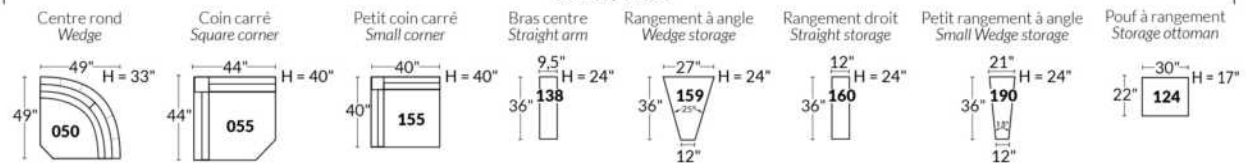

EXEMPLE 23" EXAMPLE

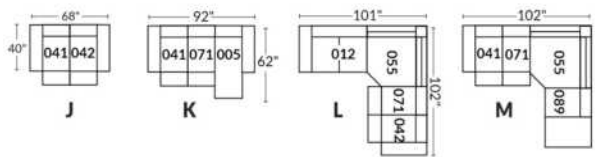

EXEMPLE 30" EXAMPLE

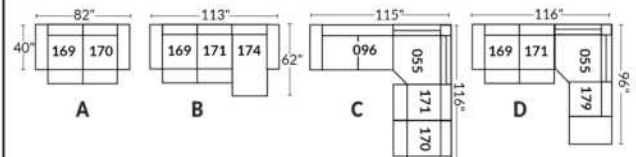

*Disponibles sur certains modèles et SEULEMENT sur le BRAS LARGE.

OPTIONS PORTE-GOBELETS

MÉTAL



Argent



Noir mat



Brun

ILLUMINÉ

1.



Porte-gobelet illuminé

2.



Porte-gobelet illuminé avec contrôle de l'inclinable, port USB & lumière DEL sous le siège

3.



Porte-gobelet illuminé avec contrôle double moteur, port USB & lumière DEL sous le siège

Nos porte-gobelets illuminés à un ou deux contrôles sont compatibles avec les lumières DEL sous le siège. Vous pouvez contrôler la lumière sur le porte-gobelet. Le porte-gobelet à 2 moteurs possède un contrôle remise à zéro (maison) pour remettre votre inclinable à la position de départ.

Lumière DEL sous le siège (en option)

Disponible seulement dans les configurations avec un minimum de 1 porte-gobelet illuminé à moteur qui contrôle l'ouverture et la fermeture de la lumière.

Pour les prix des options, voir la section description du modèle Optima.

Veuillez nous fournir un dessin de votre configuration qui indique le type de porte-gobelet et le positionnement.

Porte-gobelets avec contrôle

Il faut spécifier la position de ceux-ci; bras droit ou bras gauche et quel inclinable ils vont contrôler. Si vous avez une rangée de fauteuils avec plusieurs porte-gobelets, le contrôle sera par défaut sur le bras gauche et sur le droit pour le dernier bras extérieur.

EXEMPLE A

041-169 : Contrôleur et porte-gobelet à gauche
071-171 : boutons tactiles sur le côté du siège
042-170 : Contrôleur et porte-gobelet à droite

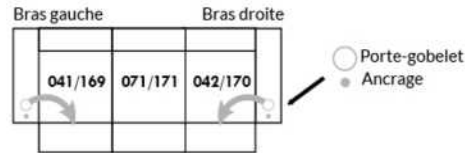

EXEMPLE B

071-171 : Ces deux items peuvent être connectés à un porte-gobelet intelligent qui pourra contrôler l'inclinable.
Il faut alors utiliser un de ces items: 138,159, 160 et 190

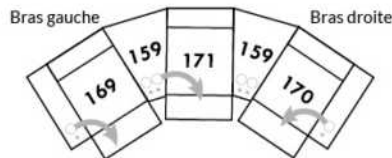

Informations sur les appui-têtes et boutons de contrôles des inclinables

AVEC porte-gobelet illuminés

Si vous prenez un item **stationnaire**, vous aurez par défaut le porte-gobelet N°1.
Si vous prenez un **appui-tête manuel**, vous aurez le porte-gobelet N°2.
Si vous prenez un **appui-tête électrique**, vous aurez par défaut le porte-gobelet N°3.

SANS porte-gobelet et avec un inclinable

Si vous prenez un item inclinable et un **appui-tête manuel**, il y aura un contrôle à boutons tactiles.
Si vous prenez un item inclinable avec un **appui-tête électrique**, vous aurez un contrôleur à bouton poussoir double avec prise USB.
Si c'est un **item sans bras** (071-171) il y aura alors les boutons tactiles.



Boutons tactiles



Boutons poussoirs

*Disponibles sur certains modèles et SEULEMENT sur le BRAS LARGE.

OPTIONS ACCESSOIRES

<p>Ancrage pour accessoires</p> 	<p>V51 Porte verre à vin</p> 	<p>V52 Tablette pivotante en plastique</p> 	<p>V53 Tablette pivotante en bois (choix de 8 couleurs)</p> 
<p>V54 Porte tablette</p> 	<p>V55 Lampe DEL</p> 	<p>Spécifiez sur quel bras (gauche ou droit) la tablette sera installée</p>	

Pour les prix des ancrages, voir la section description du modèle Optima et pour les accessoires vous référer à la fin de la liste de prix.

Items 138-159-160-190 et bras large

Option ancrage et porte-gobelet *Non disponible sur les petits bras*.

Veuillez spécifier sur quel bras vous voulez avoir les ancrages et les porte-gobelets.

NB: Item 138- 159-160-190 sont non finis sur les côtés, doivent être utilisés entre 2 sièges. Chaque item à rangement possède 2 prises USB et une prise électrique à l'intérieur du rangement.

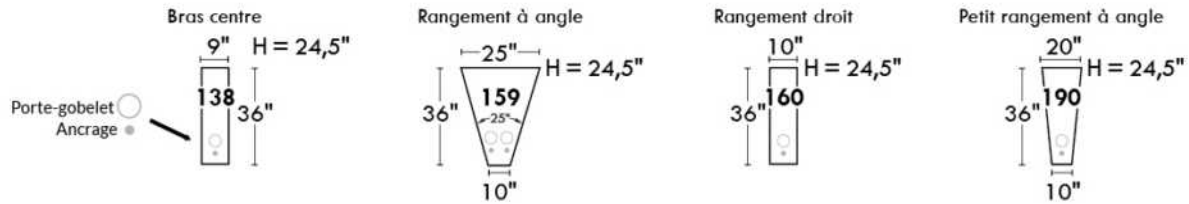

SUGGESTIONS DE CONFIGURATIONS

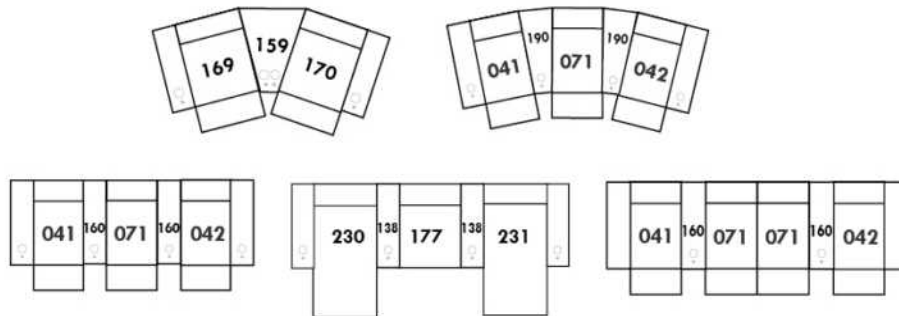

MONTREAL

Appui-tête ajustable manuel sur tous les items (fixe sur centre rond).
 Fauteuil inclinable motorisé pleine jambe "à méc. *protège-mur". *Faut. 043 & 163 : Dégagement mural 16".
 Chaise longue inclinable motorisé: Dégagement mural 8" & avant 5".
 Coussins de siège avec mousse modelée + 1" de mousse mémoire; bras avec mousse mémoire.
 Couture: petit fil en tissu et gros fil plat en cuir.
 Note: 2 inclinables séparés par un coin ne peuvent pas ouvrir en même temps. Aucuns inclinables à côté d'item #155.

OPTIONS

*Appui-tête motorisé: \$200 ch. *N/D sur items fixes.
 *Appui-tête motorisé \$200 + Support lombaire & dos chauffant \$250= \$450 ch. (Uniquement sur items inclinable avec bras).
 Bloc-batterie: \$200/mec.
 Mousse: Extra ferme \$20/siège.
 Choix bras (LARGE ou PETIT de 6"): Pattes sur bras LARGE: en Bois LG103 carrée ou LG187 arrondie | Métal: LG189 cyl. (noire ou chrome) ou LG64 (carré). PETIT bras: LG08 bois ou Métal: LG196 cyl. (noire ou chrome) ou LG64 (carré). Spécifiez couleur.
 Profondeur d'assise: 20" ou *22". *Le 22" N/D sur faut. 043 & 163.
 Faut. 043-163: base en bois (spécifiez couleur).
 Item 327 Tablette en merisier pour bras LARGE uniquement: Spécifier couleur.

CINÉMA MAISON - Détails accessoires & configs.: Voir page Cinéma maison en annexe.

Ancrage pour accessoires: \$45 ch.
 Porte-Gobelets: En métal: \$50 ch. | Illuminé: \$50 ch. | *Illuminé avec contrôle (1 ou 2 moteurs): \$70 ch.
 *Lumière DEL sous le siège: \$35/siège.

Description	L x P x H	Cuir						Tissu		
		10	20	30 Bronx Hugo Illusion Tucson Utah Vintage Wild Laredo Yukon	40 Cavallo Princess Santiago Sensation Sunset Trina Victoria	50 Bull Cassiope Dublin	60 Caress Ultrasued	A	B COM	C alta
001 FAUTEUIL	42x40x33/40	2365	2475	2590	2700	2815	2925	1920	1975	2035
002 CAUSEUSE	65x40x33/40	3375	3520	3665	3810	3950	4095	2720	2815	2910
003 SOFA	89x40x33/40	4085	4270	4460	4645	4835	5020	3285	3395	3510
005 CHAISE LONGUE BRAS DROIT	33x62x33/40	2210	2290	2370	2450	2535	2615	1765	1840	1915
009 CAUSEUSE SANS BRAS	47x40x33/40	2370	2460	2545	2635	2720	2810	1865	1965	2065
011 CHAISE LONGUE BRAS GAUCHE	33x62x33/40	2210	2290	2370	2450	2535	2615	1765	1840	1915
012 CAUSEUSE BRAS GAUCHE	56x40x33/40	2900	3025	3150	3275	3400	3525	2315	2410	2500
017 FAUTEUIL DOUBLE	49x40x33/40	2475	2600	2725	2850	2975	3100	2000	2075	2150
021 SOFA APPARTEMENT SANS BRAS	61x40x33/40	2675	2800	2925	3050	3175	3300	2090	2195	2300
040 SOFA SANS BRAS	71x40x33/40	3065	3210	3350	3495	3640	3785	2440	2550	2665
041 FAUTEUIL INCLINABLE BRAS-G	33x40x33/40	2360	2450	2545	2640	2735	2825	2010	2050	2095
042 FAUTEUIL INCLINABLE BRAS-D	33x40x33/40	2360	2450	2545	2640	2735	2825	2010	2050	2095
043 FAUTEUIL INCLINABLE BERÇANT PIVOTANT	30x34x42	2795	2935	3070	3210	3345	3485	2345	2400	2460
044 FAUTEUIL INCLINABLE	42x40x33/40	2845	2960	3070	3185	3295	3410	2400	2465	2525
045 CAUSEUSE SANS BRAS ALLONGEE DROIT	68x40x33/40	2810	2925	3045	3165	3285	3400	2235	2315	2395
050 CENTRE ROND	49x49x33	2060	2185	2310	2435	2560	2685	1515	1590	1665

MONTREAL

Appui-tête ajustable manuel sur tous les items (fixe sur centre rond).
 Fauteuil inclinable motorisé pleine jambe "à méc. *protège-mur". *Faut. 043 & 163 : Dégagement mural 16".
 Chaise longue inclinable motorisé: Dégagement mural 8" & avant 5".
 Coussins de siège avec mousse modelée + 1" de mousse mémoire; bras avec mousse mémoire.
 Couture: petit fil en tissu et gros fil plat en cuir.
 Note: 2 inclinables séparés par un coin ne peuvent pas ouvrir en même temps. Aucuns inclinables à côté d'item #155.

OPTIONS

*Appui-tête motorisé: \$200 ch. *N/D sur items fixes.
 *Appui-tête motorisé \$200 + Support lombaire & dos chauffant \$250= \$450 ch. (Uniquement sur items inclinable avec bras).
 Bloc-batterie: \$200/mec.
 Mousse: Extra ferme \$20/siège.
 Choix bras (LARGE ou PETIT de 6"): Pattes sur bras LARGE: en Bois LG103 carrée ou LG187 arrondie | Métal: LG189 cyl. (noire ou chrome) ou LG64 (carré). PETIT bras: LG08 bois ou Métal: LG196 cyl. (noire ou chrome) ou LG64 (carré). Spécifiez couleur.
 Profondeur d'assise: 20" ou *22". *Le 22" N/D sur faut. 043 & 163.
 Faut. 043-163: base en bois (spécifiez couleur).
 Item 327 Tablette en merisier pour bras LARGE uniquement: Spécifier couleur.

CINÉMA MAISON - Détails accessoires & configs.: Voir page Cinéma maison en annexe.

Ancrage pour accessoires: \$45 ch.

Porte-Gobelets: En métal: \$50 ch. | Illuminé: \$50 ch. | *Illuminé avec contrôle (1 ou 2 moteurs): \$70 ch.

*Lumière DEL sous le siège: \$35/siège.

Description	L x P x H	Cuir						Tissu		
		10	20	30 Bronx Hugo Illusion Tucson Utah Vintage Wild Laredo Yukon	40 Cavallo Princess Santiago Sensation Sunset Trina Victoria	50 Bull Cassiope Dublin	60 Caress Ultrasued	A	B COM	C alta
051 FAUTEUIL SANS BRAS	23,5x40x33/40	1360	1420	1485	1545	1610	1670	1060	1125	1195
052 SOFA BRAS GAUCHE	80x40x33/40	3590	3760	3925	4095	4265	4435	2865	2985	3100
053 SOFA BRAS DROIT	80x40x33/40	3590	3760	3925	4095	4265	4435	2865	2985	3100
055 COIN CARRE	44x44x33/40	2395	2515	2635	2750	2870	2990	1890	1960	2025
056 FAUTEUIL BRAS DROIT	33x40x33/40	1890	1970	2050	2135	2215	2295	1500	1575	1650
057 FAUTEUIL BRAS GAUCHE	33x40x33/40	1890	1970	2050	2135	2215	2295	1500	1575	1650
061 CAUSEUSE BRAS DROIT	56x40x33/40	2900	3025	3150	3275	3400	3525	2315	2410	2500
071 FAUTEUIL INCLINABLE SANS BRAS	23,5x40x33/40	1840	1910	1975	2045	2115	2185	1565	1640	1715
086 CAUSEUSE SANS BRAS ALLONGEE GAUCHE	68x40x33/40	2810	2925	3045	3165	3285	3400	2235	2315	2395
088 FAUTEUIL SANS BRAS ALLONGE GAUCHE	45x40x33/40	1800	1920	2040	2160	2275	2395	1415	1460	1500
089 FAUTEUIL SANS BRAS ALLONGE DROIT	45x40x33/40	1800	1920	2040	2160	2275	2395	1415	1460	1500
095 SOFA APPARTEMENT	79x40x33/40	3675	3860	4040	4220	4400	4585	2940	3060	3175
096 SOFA APPARTEMENT BRAS GAUCHE	70x40x33/40	3215	3350	3490	3625	3765	3900	2525	2640	2750
097 SOFA APPARTEMENT BRAS DROIT	70x40x33/40	3215	3350	3490	3625	3765	3900	2525	2640	2750
124 POUF AVEC RANGEMENT	30x22x17	935	960	985	1010	1035	1060	815	840	865
138 BRAS CENTRE	9x36x24	520	565	610	650	695	740	440	460	475

MONTREAL

Appui-tête ajustable manuel sur tous les items (fixe sur centre rond).
 Fauteuil inclinable motorisé pleine jambe "à mec. *protège-mur". *Faut. 043 & 163 : Dégagement mural 16".
 Chaise longue inclinable motorisé: Dégagement mural 8" & avant 5".
 Coussins de siège avec mousse modelée + 1" de mousse mémoire; bras avec mousse mémoire.
 Couture: petit fil en tissu et gros fil plat en cuir.
 Note: 2 inclinables séparés par un coin ne peuvent pas ouvrir en même temps. Aucuns inclinables à côté d'item #155.

OPTIONS

*Appui-tête motorisé: \$200 ch. *N/D sur items fixes.
 *Appui-tête motorisé \$200 + Support lombaire & dos chauffant \$250= \$450 ch. (Uniquement sur items inclinable avec bras).
 Bloc-batterie: \$200/mec.
 Mousse: Extra ferme \$20/siège.
 Choix bras (LARGE ou PETIT de 6"): Pattes sur bras LARGE: en Bois LG103 carrée ou LG187 arrondie | Métal: LG189 cyl. (noire ou chrome) ou LG64 (carré). PETIT bras: LG08 bois ou Métal: LG196 cyl. (noire ou chrome) ou LG64 (carré). Spécifiez couleur.
 Profondeur d'assise: 20" ou *22". *Le 22" N/D sur faut. 043 & 163.
 Faut. 043-163: base en bois (spécifiez couleur).
 Item 327 Tablette en merisier pour bras LARGE uniquement: Spécifier couleur.

CINÉMA MAISON - Détails accessoires & configs.: Voir page Cinéma maison en annexe.

Ancrage pour accessoires: \$45 ch.

Porte-Gobelets: En métal: \$50 ch. | Illuminé: \$50 ch. | *Illuminé avec contrôle (1 ou 2 moteurs): \$70 ch.

*Lumière DEL sous le siège: \$35/siège.

Description	L x P x H	Cuir						Tissu		
		10	20	30 Bronx Hugo Illusion Tucson Utah Vintage Wild Laredo Yukon	40 Cavallo Princess Santiago Sensation Sunset Trina Victoria	50 Bull Cassiope Dublin	60 Caress Ultrasued	A	B COM	C alta
155 PETIT COIN CARRE	40x40x33/40	2395	2515	2635	2750	2870	2990	1890	1960	2025
159 RANGEMENT À ANGLE	12/27x36x24	935	970	1010	1045	1085	1120	735	750	770
160 RANGEMENT DROIT	12x36x24	900	935	965	995	1025	1060	690	715	740
163 FAUT. DBL INCL. BERCANT PIVOTANT	33x34x42	2865	3015	3165	3315	3465	3615	2350	2415	2475
165 FAUTEUIL DOUBLE INCLINABLE	49x40x33/40	2970	3095	3220	3345	3470	3595	2500	2585	2665
167 SOFA APP. SANS BRAS ALLONGE GAUCHE	82x40x33/40	3115	3275	3440	3600	3765	3925	2450	2560	2665
168 SOFA APP. SANS BRAS ALLONGE DROIT	82x40x33/40	3115	3275	3440	3600	3765	3925	2450	2560	2665
169 FAUTEUIL DOUBLE INCLINABLE BRAS GAUCHE	40x40x33/40	2490	2590	2690	2790	2890	2990	2090	2190	2290
170 FAUTEUIL DOUBLE INCLINABLE BRAS DROIT	40x40x33/40	2490	2590	2690	2790	2890	2990	2090	2190	2290
171 FAUTEUIL DOUBLE INCLINABLE SANS BRAS	30,5x40x33/40	1970	2035	2095	2160	2220	2285	1650	1725	1800
173 CHAISE LONGUE DOUBLE BRAS GAUCHE	40x62x33/40	2395	2510	2620	2735	2845	2960	1920	2020	2120
174 CHAISE LONGUE DOUBLE BRAS DROIT	40x62x33/40	2395	2510	2620	2735	2845	2960	1920	2020	2120
175 FAUTEUIL DOUBLE BRAS GAUCHE	40x40x33/40	1990	2100	2215	2325	2440	2550	1610	1690	1770
176 FAUTEUIL DOUBLE BRAS DROIT	40x40x33/40	1990	2100	2215	2325	2440	2550	1610	1690	1770
177 FAUTEUIL DOUBLE SANS BRAS	30,5x40x33/40	1485	1565	1645	1725	1810	1890	1145	1215	1285
178 FAUTEUIL DOUBLE SANS BRAS ALLONGE-G	52x40x33/40	1935	2035	2135	2235	2335	2435	1540	1615	1690

MONTREAL

Appui-tête ajustable manuel sur tous les items (fixe sur centre rond).
 Fauteuil inclinable motorisé pleine jambe "à mec. *protège-mur". *Faut. 043 & 163 : Dégagement mural 16".
 Chaise longue inclinable motorisé: Dégagement mural 8" & avant 5".
 Coussins de siège avec mousse modelée + 1" de mousse mémoire; bras avec mousse mémoire.
 Couture: petit fil en tissu et gros fil plat en cuir.
 Note: 2 inclinables séparés par un coin ne peuvent pas ouvrir en même temps. Aucuns inclinables à côté d'item #155.

OPTIONS

*Appui-tête motorisé: \$200 ch. *N/D sur items fixes.
 *Appui-tête motorisé \$200 + Support lombaire & dos chauffant \$250= \$450 ch. (Uniquement sur items inclinable avec bras).
 Bloc-batterie: \$200/mec.
 Mousse: Extra ferme \$20/siège.
 Choix bras (LARGE ou PETIT de 6"): Pattes sur bras LARGE: en Bois LG103 carrée ou LG187 arrondie | Métal: LG189 cyl. (noire ou chrome) ou LG64 (carré). PETIT bras: LG08 bois ou Métal: LG196 cyl. (noire ou chrome) ou LG64 (carré). Spécifiez couleur.
 Profondeur d'assise: 20" ou *22". *Le 22" N/D sur faut. 043 & 163.
 Faut. 043-163: base en bois (spécifiez couleur).
 Item 327 Tablette en merisier pour bras LARGE uniquement: Spécifier couleur.

CINÉMA MAISON - Détails accessoires & configs.: Voir page Cinéma maison en annexe.

Ancrage pour accessoires: \$45 ch.

Porte-Gobelets: En métal: \$50 ch. | Illuminé: \$50 ch. | *Illuminé avec contrôle (1 ou 2 moteurs): \$70 ch.

*Lumière DEL sous le siège: \$35/siège.

Description	L x P x H	Cuir						Tissu		
		10	20	30 Bronx Hugo Illusion Tucson Utah Vintage Wild Laredo Yukon	40 Cavallo Princess Santiago Sensation Sunset Trina Victoria	50 Bull Cassiope Dublin	60 Caress Ultrasued	A	B COM	C alta
179 FAUTEUIL DOUBLE SANS BRAS ALLONGE-D	52x40x33/40	1935	2035	2135	2235	2335	2435	1540	1615	1690
186 CAUS. SANS BRAS ALLONGEE RANGEMENT-G	68x40x33/40	3025	3125	3225	3325	3425	3525	2440	2520	2600
187 CAUS. SANS BRAS ALLONGEE RANGEMENT-D	68x40x33/40	3025	3125	3225	3325	3425	3525	2440	2520	2600
188 FAUT. SANS BRAS ALLONGE RANGEMENT-G	45x40x33/40	2000	2115	2225	2340	2450	2565	1620	1665	1710
189 FAUT. SANS BRAS ALLONGE RANGEMENT-D	45x40x33/40	2000	2115	2225	2340	2450	2565	1620	1665	1710
190 PETIT RANGEMENT À ANGLE	12/21x36x24	900	935	965	995	1025	1060	690	715	740
221 FAUT. DBL SANS BRAS ALLONGE RANGEMENT-G	52x40x33/40	2135	2240	2345	2450	2560	2665	1740	1815	1890
222 FAUT. DBL SANS BRAS ALLONGE RANGEMENT-D	52x40x33/40	2135	2240	2345	2450	2560	2665	1740	1815	1890
223 SOFA APP SANS BRAS ALLONGE RANGEMENT-G	82x40x33/40	3320	3485	3645	3810	3970	4135	2650	2770	2890
224 SOFA APP SANS BRAS ALLONGE RANGEMENT-D	82x40x33/40	3320	3485	3645	3810	3970	4135	2650	2770	2890
236 CHAISE LONGUE INCLINABLE BRAS GAUCHE	33x62x33/40	2700	2785	2865	2945	3025	3110	2275	2350	2425
237 CHAISE LONGUE INCLINABLE BRAS DROIT	33x62x33/40	2700	2785	2865	2945	3025	3110	2275	2350	2425
238 CHAISE LONGUE DBL INCLINABLE BRAS-G	40x62x33/40	2895	3010	3120	3235	3345	3460	2425	2525	2625
239 CHAISE LONGUE DBL INCLINABLE BRAS-D	40x62x33/40	2895	3010	3120	3235	3345	3460	2425	2525	2625
327 TABLETTE DE MERISIER AMOVIBLE POUR BRAS	11 x 10 x 4	160	160	160	160	160	160	160	160	160
V51 PORTE VERRE A VIN	3.5 x 5.5 x 6.5	45	45	45	45	45	45	45	45	45

MONTREAL

Appui-tête ajustable manuel sur tous les items (fixe sur centre rond).
 Fauteuil inclinable motorisé pleine jambe "à mec. *protège-mur". *Faut. 043 & 163 : Dégagement mural 16".
 Chaise longue inclinable motorisé: Dégagement mural 8" & avant 5".
 Coussins de siège avec mousse modelée + 1" de mousse mémoire; bras avec mousse mémoire.
 Couture: petit fil en tissu et gros fil plat en cuir.
 Note: 2 inclinables séparés par un coin ne peuvent pas ouvrir en même temps. Aucuns inclinables à côté d'item #155.

OPTIONS

*Appui-tête motorisé: \$200 ch. *N/D sur items fixes.
 *Appui-tête motorisé \$200 + Support lombaire & dos chauffant \$250= \$450 ch. (Uniquement sur items inclinable avec bras).
 Bloc-batterie: \$200/mec.
 Mousse: Extra ferme \$20/siège.
 Choix bras (LARGE ou PETIT de 6"): Pattes sur bras LARGE: en Bois LG103 carrée ou LG187 arrondie | Métal: LG189 cyl. (noire ou chrome) ou LG64 (carré). PETIT bras: LG08 bois ou Métal: LG196 cyl. (noire ou chrome) ou LG64 (carré). Spécifiez couleur.
 Profondeur d'assise: 20" ou *22". *Le 22" N/D sur faut. 043 & 163.
 Faut. 043-163: base en bois (spécifiez couleur).
 Item 327 Tablette en merisier pour bras LARGE uniquement: Spécifier couleur.

CINÉMA MAISON - Détails accessoires & configs.: Voir page Cinéma maison en annexe.

Ancrage pour accessoires: \$45 ch.

Porte-Gobelets: En métal: \$50 ch. | Illuminé: \$50 ch. | *Illuminé avec contrôle (1 ou 2 moteurs): \$70 ch.

*Lumière DEL sous le siège: \$35/siège.

Description	L x P x H	Cuir						Tissu		
		10	20	30	40	50	60	A	B COM	C alta
				Bronx Hugo Illusion Tucson Utah Vintage Wild Laredo Yukon	Cavallo Princess Santiago Sensation Sunset Trina Victoria	Bull Cassiope Dublin	Caress Ultrasued			
V52 TABLETTE PIVOTANTE EN PLASTIQUE	13 3/8 x 9 5/8	45	45	45	45	45	45	45	45	45
V53 TABLETTE PIVOTANTE EN BOIS	19 x 10	75	75	75	75	75	75	75	75	75
V54 PORTE TABLETTE	4.5 x 8 x 10	50	50	50	50	50	50	50	50	50
V55 LAMPE DEL	1.5x5x14 plié/bent	45	45	45	45	45	45	45	45	45
CONFIGURATIONS										
_A CONFIG (169-170)	80X40X40	4980	5180	5380	5580	5780	5980	4180	4380	4580
_B CONFIG (169-171-174)	111X62X40	6855	7135	7405	7685	7955	8235	5660	5935	6210
_C CONFIG (096-055-171-170)	115X115X40	10070	10490	10910	11325	11745	12165	8155	8515	8865
_D CONFIG (169-171-055-179)	115X96X50	8790	9175	9555	9935	10315	10700	7170	7490	7805
_J CONFIG (041-042)	66X40X40	4720	4900	5090	5280	5470	5650	4020	4100	4190
_K CONFIG (041-071-005)	90X62X40	6410	6650	6890	7135	7385	7625	5340	5530	5725
_L CONFIG (012-055-071-042)	101X101X40	9495	9900	10305	10710	11120	11525	7780	8060	8335
_M CONFIG (041-071-055-089)	101X89X40	8395	8795	9195	9595	9995	10395	6880	7110	7335



MONTREAL

OPTIMA
Collection

Jaymar

Conçu et fabriqué fièrement au Canada
Proudly designed and made in Canada

Nos produits sont fabriqués à la main et des variations mineures peuvent survenir.

Our product is hand-made and minor variations can occur.

SPECIFICATIONS

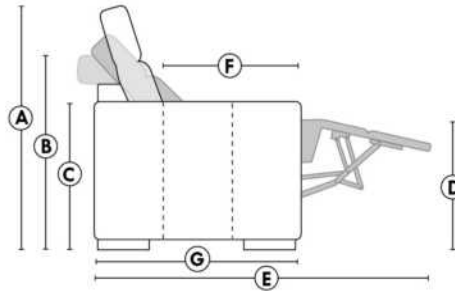

- Appui-tête levé / Headrest up
- Appui-tête baissé / Headrest down
- Complètement incliné / Fully reclined

- A** Hauteur complète 40" Total Height
- B** Hauteur appui-tête baissé 33" Height headrest down
- C** Hauteur du bras 24" Arm Height
- D** Hauteur du siège 19,5" Seat height
- E** Profondeur inclinée 65" Depth fully reclined
- F** Profondeur d'assise 20"ou/ou 22" Seat depth
- G** Profondeur appui-tête monté 37,5" Depth with headrest up

BRAS | ARMS

Option de bras:
Bras Régulier Large 9" ou Petit bras 6"

Arm option
Regular arm Large 9" or Small arm 6"

Contrôle de l'inclinaison situé à l'intérieur du bras
Recliner control located on the inside of the arm.

Option d'accessoires disponible sur le bras régulier seulement
Accessories option, available on Regular arms ONLY.

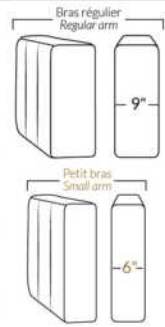

FAUTEUIL BERÇANT PIVOTANT INCLINABLE SWIVEL ROCKING MOTION CHAIR



SIÈGE 23" DE LARGE | 23" SEAT WIDTH

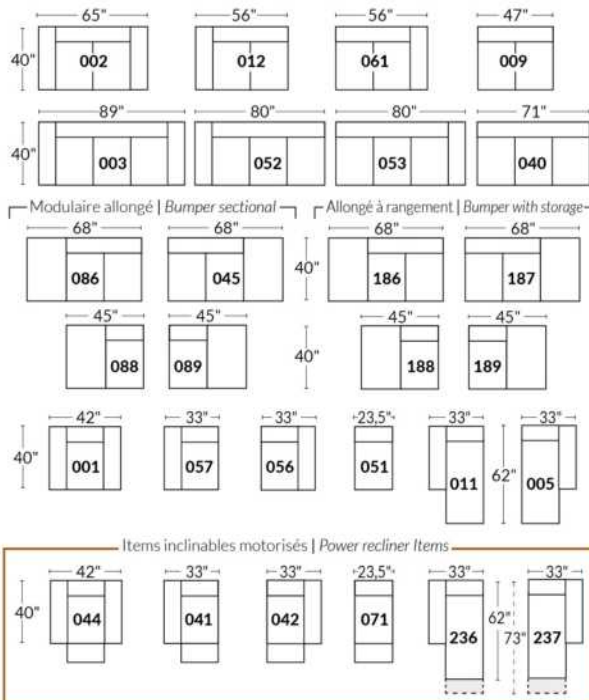

SIÈGE 30" DE LARGE | 30" SEAT WIDTH

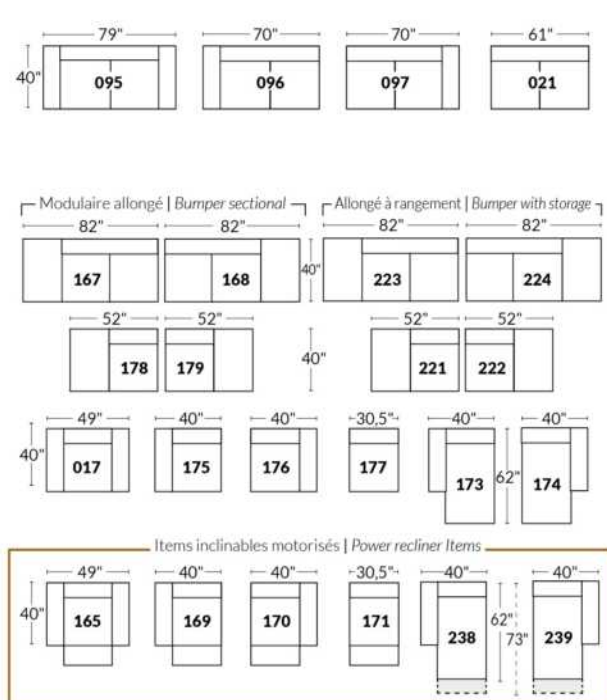

Autres | Others

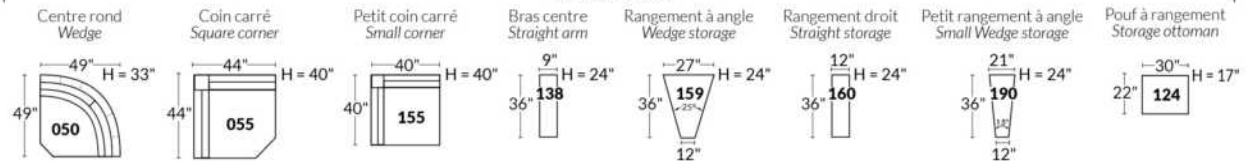

EXEMPLE 23" EXAMPLE

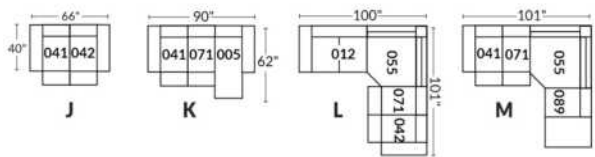

EXEMPLE 30" EXAMPLE

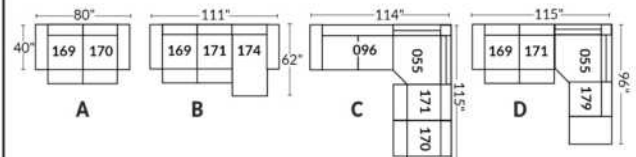

*Disponibles sur certains modèles et SEULEMENT sur le BRAS LARGE.

OPTIONS PORTE-GOBELETS

MÉTAL



Argent



Noir mat



Brun

ILLUMINÉ

1.



Porte-gobelet illuminé

2.



Porte-gobelet illuminé avec contrôle de l'inclinable, port USB & lumière DEL sous le siège

3.



Porte-gobelet illuminé avec contrôle double moteur, port USB & lumière DEL sous le siège

Nos porte-gobelets illuminés à un ou deux contrôles sont compatibles avec les lumières DEL sous le siège. Vous pouvez contrôler la lumière sur le porte-gobelet. Le porte-gobelet à 2 moteurs possède un contrôle remise à zéro (maison) pour remettre votre inclinable à la position de départ.

Lumière DEL sous le siège (en option)

Disponible seulement dans les configurations avec un minimum de 1 porte-gobelet illuminé à moteur qui contrôle l'ouverture et la fermeture de la lumière.

Pour les prix des options, voir la section description du modèle Optima.

Veuillez nous fournir un dessin de votre configuration qui indique le type de porte-gobelet et le positionnement.

Porte-gobelets avec contrôle

Il faut spécifier la position de ceux-ci; bras droit ou bras gauche et quel inclinable ils vont contrôler. Si vous avez une rangée de fauteuils avec plusieurs porte-gobelets, le contrôle sera par défaut sur le bras gauche et sur le droit pour le dernier bras extérieur.

EXEMPLE A

041-169 : Contrôleur et porte-gobelet à gauche
071-171 : boutons tactiles sur le côté du siège
042-170 : Contrôleur et porte-gobelet à droite

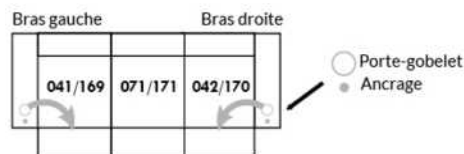

EXEMPLE B

071-171 : Ces deux items peuvent être connectés à un porte-gobelet intelligent qui pourra contrôler l'inclinable.
Il faut alors utiliser un de ces items: 138,159, 160 et 190

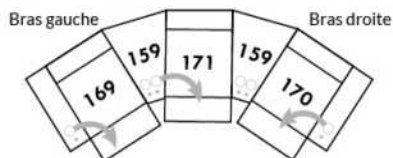

Informations sur les appui-têtes et boutons de contrôles des inclinables

AVEC porte-gobelet illuminés

Si vous prenez un item **stationnaire**, vous aurez par défaut le porte-gobelet N°1.
Si vous prenez un **appui-tête manuel**, vous aurez le porte-gobelet N°2.
Si vous prenez un **appui-tête électrique**, vous aurez par défaut le porte-gobelet N°3.

SANS porte-gobelet et avec un inclinable

Si vous prenez un item inclinable et un **appui-tête manuel**, il y aura un contrôle à boutons tactiles.
Si vous prenez un item inclinable avec un **appui-tête électrique**, vous aurez un contrôleur à bouton poussoir double avec prise USB.
Si c'est un **item sans bras** (071-171) il y aura alors les boutons tactiles.



Boutons tactiles



Boutons poussoirs

*Disponibles sur certains modèles et SEULEMENT sur le BRAS LARGE.

OPTIONS ACCESSOIRES



Pour les prix des ancrages, voir la section description du modèle Optima et pour les accessoires vous référer à la fin de la liste de prix.

Items 138-159-160-190 et bras large

Option ancrage et porte-gobelet *Non disponible sur les petits bras*.

Veuillez spécifier sur quel bras vous voulez avoir les ancrages et les porte-gobelets.

NB: Item 138- 159-160-190 sont non finis sur les côtés, doivent être utilisés entre 2 sièges. Chaque item à rangement possède 2 prises USB et une prise électrique à l'intérieur du rangement.

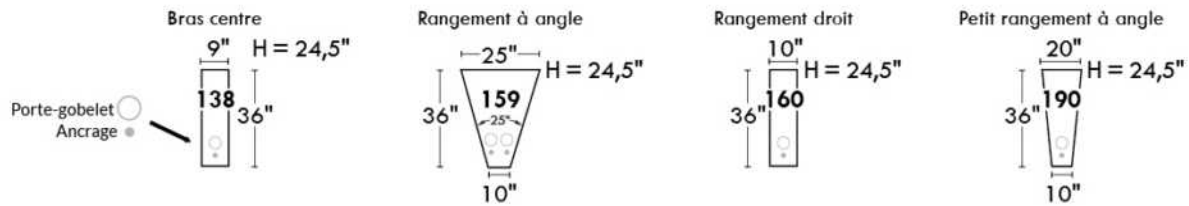

SUGGESTIONS DE CONFIGURATIONS

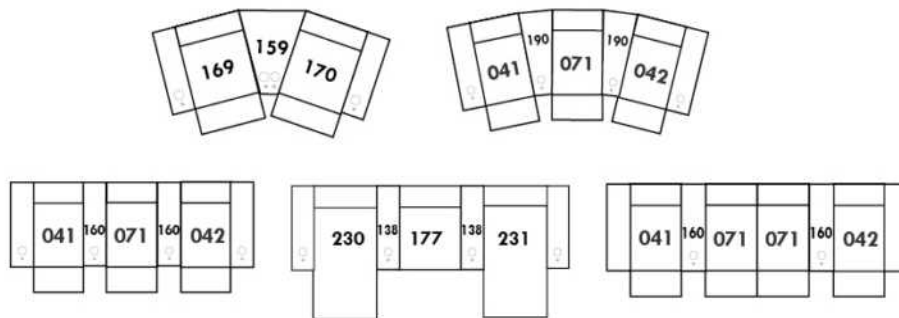

NICE

CARACTÉRISTIQUES:

Appui-tête ajustable manuel sur tous les items (fixe sur centre rond).

Fauteuil inclinable motorisé pleine jambe "à mec. *protège-mur". *Faut. 043 & 163: Dégagement mural 16".

Chaise longue inclinable motorisé: Dégagement mural 8" & avant 5".

Coussins de siège avec mousse modelée + 1" de mousse mémoire; bras avec mousse mémoire.

Couture: petit fil en tissu et gros fil plat en cuir.

Note: 2 inclinables séparés par un coin ne peuvent pas ouvrir en même temps. Aucuns inclinables à côté d'item #155 Petit coin carré.

OPTIONS

*Appui-tête motorisé: \$200 ch. *N/D sur items fixes.

*Appui-tête motorisé \$200 + Support lombaire & dos chauffant \$250= \$450 ch. (Uniquement sur items inclinable avec bras).

Bloc-batterie: \$200/mec.

Mousse: Extra ferme \$20/siège.

Choix bras (LARGE ou PETIT de 6"): Pattes sur bras LARGE: LG103 bois ou LG189 métal (noire ou chrome). PETIT Bras: LG08 bois ou LG196 métal (noire ou chrome). Spécifiez couleur.

Profondeur d'assise : 20" ou *22". *Le 22" N/D sur faut. 043 & 163.

Faut. 043-163: avec base en bois (spécifiez couleur).

Description	L x P x H	Cuir						Tissu		
		10	20	30 Bronx Hugo Illusion Tucson Utah Vintage Wild Laredo Yukon	40 Cavallo Princess Santiago Sensation Sunset Trina Victoria	50 Bull Cassiope Dublin	60 Caress Ultrasued	A	B COM	C alta
001 FAUTEUIL	44x40x33/40	2365	2475	2590	2700	2815	2925	1920	1975	2035
002 CAUSEUSE	67x40x33/40	3375	3520	3665	3810	3950	4095	2720	2815	2910
003 SOFA	91x40x33/40	4085	4270	4460	4645	4835	5020	3285	3395	3510
005 CHAISE LONGUE BRAS DROIT	34x62x33/40	2210	2290	2370	2450	2535	2615	1765	1840	1915
009 CAUSEUSE SANS BRAS	47x40x33/40	2370	2460	2545	2635	2720	2810	1865	1965	2065
011 CHAISE LONGUE BRAS GAUCHE	34x62x33/40	2210	2290	2370	2450	2535	2615	1765	1840	1915
012 CAUSEUSE BRAS GAUCHE	57x40x33/40	2900	3025	3150	3275	3400	3525	2315	2410	2500
017 FAUTEUIL DOUBLE	51x40x33/40	2475	2600	2725	2850	2975	3100	2000	2075	2150
021 SOFA APPARTEMENT SANS BRAS	61x40x33/40	2675	2800	2925	3050	3175	3300	2090	2195	2300
040 SOFA SANS BRAS	71x40x33/40	3065	3210	3350	3495	3640	3785	2440	2550	2665
041 FAUTEUIL INCLINABLE BRAS-G	34x40x33/40	2360	2450	2545	2640	2735	2825	2010	2050	2095
042 FAUTEUIL INCLINABLE BRAS-D	34x40x33/40	2360	2450	2545	2640	2735	2825	2010	2050	2095
043 FAUTEUIL INCLINABLE BERÇANT PIVOTANT	30x34x42	2795	2935	3070	3210	3345	3485	2345	2400	2460
044 FAUTEUIL INCLINABLE	44x40x33/40	2845	2960	3070	3185	3295	3410	2400	2465	2525
045 CAUSEUSE SANS BRAS ALLONGEE DROIT	68x40x33/40	2810	2925	3045	3165	3285	3400	2235	2315	2395
050 CENTRE ROND	49x49x33	2060	2185	2310	2435	2560	2685	1515	1590	1665
051 FAUTEUIL SANS BRAS	23,5x40x33/40	1360	1420	1485	1545	1610	1670	1060	1125	1195
052 SOFA BRAS GAUCHE	81x40x33/40	3590	3760	3925	4095	4265	4435	2865	2985	3100
053 SOFA BRAS DROIT	81x40x33/40	3590	3760	3925	4095	4265	4435	2865	2985	3100

NICE

CARACTÉRISTIQUES:

Appui-tête ajustable manuel sur tous les items (fixe sur centre rond).

Fauteuil inclinable motorisé pleine jambe "à mec. *protège-mur". *Faut. 043 & 163: Dégagement mural 16".

Chaise longue inclinable motorisé: Dégagement mural 8" & avant 5".

Coussins de siège avec mousse modelée + 1" de mousse mémoire; bras avec mousse mémoire.

Couture: petit fil en tissu et gros fil plat en cuir.

Note: 2 inclinables séparés par un coin ne peuvent pas ouvrir en même temps. Aucuns inclinables à côté d'item #155 Petit coin carré.

OPTIONS

*Appui-tête motorisé: \$200 ch. *N/D sur items fixes.

*Appui-tête motorisé \$200 + Support lombaire & dos chauffant \$250= \$450 ch. (Uniquement sur items inclinable avec bras).

Bloc-batterie: \$200/mec.

Mousse: Extra ferme \$20/siège.

Choix bras (LARGE ou PETIT de 6"): Pattes sur bras LARGE: LG103 bois ou LG189 métal (noire ou chrome). PETIT Bras: LG08 bois ou LG196 métal (noire ou chrome). Spécifiez couleur.

Profondeur d'assise : 20" ou *22". *Le 22" N/D sur faut. 043 & 163.

Faut. 043-163: avec base en bois (spécifiez couleur).

Description	L x P x H	Cuir						Tissu		
		10	20	30 Bronx Hugo Illusion Tucson Utah Vintage Wild Laredo Yukon	40 Cavallo Princess Santiago Sensation Sunset Trina Victoria	50 Bull Cassiope Dublin	60 Caress Ultrasued	A	B COM	C alta
055 COIN CARRE	44x44x33/40	2395	2515	2635	2750	2870	2990	1890	1960	2025
056 FAUTEUIL BRAS DROIT	34x40x33/40	1890	1970	2050	2135	2215	2295	1500	1575	1650
057 FAUTEUIL BRAS GAUCHE	34x40x33/40	1890	1970	2050	2135	2215	2295	1500	1575	1650
061 CAUSEUSE BRAS DROIT	57x40x33/40	2900	3025	3150	3275	3400	3525	2315	2410	2500
071 FAUTEUIL INCLINABLE SANS BRAS	23,5x40x33/40	1840	1910	1975	2045	2115	2185	1565	1640	1715
086 CAUSEUSE SANS BRAS ALLONGEE GAUCHE	68x40x33/40	2810	2925	3045	3165	3285	3400	2235	2315	2395
088 FAUTEUIL SANS BRAS ALLONGE GAUCHE	45x40x33/40	1800	1920	2040	2160	2275	2395	1415	1460	1500
089 FAUTEUIL SANS BRAS ALLONGE DROIT	45x40x33/40	1800	1920	2040	2160	2275	2395	1415	1460	1500
095 SOFA APPARTEMENT	81x40x33/40	3675	3860	4040	4220	4400	4585	2940	3060	3175
096 SOFA APPARTEMENT BRAS GAUCHE	71x40x33/40	3215	3350	3490	3625	3765	3900	2525	2640	2750
097 SOFA APPARTEMENT BRAS DROIT	71x40x33/40	3215	3350	3490	3625	3765	3900	2525	2640	2750
124 POUF AVEC RANGEMENT	30x22x17	935	960	985	1010	1035	1060	815	840	865
155 PETIT COIN CARRE	40x40x33/40	2395	2515	2635	2750	2870	2990	1890	1960	2025
163 FAUT. DBL INCL. BERCANT PIVOTANT	33x34x42	2865	3015	3165	3315	3465	3615	2350	2415	2475
165 FAUTEUIL DOUBLE INCLINABLE	51x40x33/40	2970	3095	3220	3345	3470	3595	2500	2585	2665
167 SOFA APP. SANS BRAS ALLONGE GAUCHE	82x40x33/40	3115	3275	3440	3600	3765	3925	2450	2560	2665
168 SOFA APP. SANS BRAS ALLONGE DROIT	82x40x33/40	3115	3275	3440	3600	3765	3925	2450	2560	2665
169 FAUTEUIL DOUBLE INCLINABLE BRAS GAUCHE	41x40x33/40	2490	2590	2690	2790	2890	2990	2090	2190	2290
170 FAUTEUIL DOUBLE INCLINABLE BRAS DROIT	41x40x33/40	2490	2590	2690	2790	2890	2990	2090	2190	2290
171 FAUTEUIL DOUBLE INCLINABLE SANS BRAS	30,5X40X33/40	1970	2035	2095	2160	2220	2285	1650	1725	1800

NICE

CARACTÉRISTIQUES:

Appui-tête ajustable manuel sur tous les items (fixe sur centre rond).

Fauteuil inclinable motorisé pleine jambe "à mec. *protège-mur". *Faut. 043 & 163: Dégagement mural 16".

Chaise longue inclinable motorisé: Dégagement mural 8" & avant 5".

Coussins de siège avec mousse modelée + 1" de mousse mémoire; bras avec mousse mémoire.

Couture: petit fil en tissu et gros fil plat en cuir.

Note: 2 inclinables séparés par un coin ne peuvent pas ouvrir en même temps. Aucuns inclinables à côté d'item #155 Petit coin carré.

OPTIONS

*Appui-tête motorisé: \$200 ch. *N/D sur items fixes.

*Appui-tête motorisé \$200 + Support lombaire & dos chauffant \$250= \$450 ch. (Uniquement sur items inclinable avec bras).

Bloc-batterie: \$200/mec.

Mousse: Extra ferme \$20/siège.

Choix bras (LARGE ou PETIT de 6"): Pattes sur bras LARGE: LG103 bois ou LG189 métal (noire ou chrome). PETIT Bras: LG08 bois ou LG196 métal (noire ou chrome). Spécifiez couleur.

Profondeur d'assise : 20" ou *22". *Le 22" N/D sur faut. 043 & 163.

Faut. 043-163: avec base en bois (spécifiez couleur).

Description	L x P x H	Cuir						Tissu		
		10	20	30 Bronx Hugo Illusion Tucson Utah Vintage Wild Laredo Yukon	40 Cavallo Princess Santiago Sensation Sunset Trina Victoria	50 Bull Cassiope Dublin	60 Caress Ultrasued	A	B COM	C alta
173 CHAISE LONGUE DOUBLE BRAS GAUCHE	41x62x33/40	2395	2510	2620	2735	2845	2960	1920	2020	2120
174 CHAISE LONGUE DOUBLE BRAS DROIT	41x62x33/40	2395	2510	2620	2735	2845	2960	1920	2020	2120
175 FAUTEUIL DOUBLE BRAS GAUCHE	41x40x33/40	1990	2100	2215	2325	2440	2550	1610	1690	1770
176 FAUTEUIL DOUBLE BRAS DROIT	41x40x33/40	1990	2100	2215	2325	2440	2550	1610	1690	1770
177 FAUTEUIL DOUBLE SANS BRAS	30,5x40x33/40	1485	1565	1645	1725	1810	1890	1145	1215	1285
178 FAUTEUIL DOUBLE SANS BRAS ALLONGE-G	52x40x33/40	1935	2035	2135	2235	2335	2435	1540	1615	1690
179 FAUTEUIL DOUBLE SANS BRAS ALLONGE-D	52x40x33/40	1935	2035	2135	2235	2335	2435	1540	1615	1690
186 CAUS. SANS BRAS ALLONGEE RANGEMENT-G	68x40x33/40	3025	3125	3225	3325	3425	3525	2440	2520	2600
187 CAUS. SANS BRAS ALLONGEE RANGEMENT-D	68x40x33/40	3025	3125	3225	3325	3425	3525	2440	2520	2600
188 FAUT. SANS BRAS ALLONGE RANGEMENT-G	45x40x33/40	2000	2115	2225	2340	2450	2565	1620	1665	1710
189 FAUT. SANS BRAS ALLONGE RANGEMENT-D	45x40x33/40	2000	2115	2225	2340	2450	2565	1620	1665	1710
221 FAUT. DBL SANS BRAS ALLONGE RANGEMENT-G	52x40x33/40	2135	2240	2345	2450	2560	2665	1740	1815	1890
222 FAUT. DBL SANS BRAS ALLONGE RANGEMENT-D	52x40x33/40	2135	2240	2345	2450	2560	2665	1740	1815	1890
223 SOFA APP SANS BRAS ALLONGE RANGEMENT-G	82x40x33/40	3320	3485	3645	3810	3970	4135	2650	2770	2890
224 SOFA APP SANS BRAS ALLONGE RANGEMENT-D	82x40x33/40	3320	3485	3645	3810	3970	4135	2650	2770	2890
236 CHAISE LONGUE INCLINABLE BRAS GAUCHE	34x62x33/40	2700	2785	2865	2945	3025	3110	2275	2350	2425
237 CHAISE LONGUE INCLINABLE BRAS DROIT	34x62x33/40	2700	2785	2865	2945	3025	3110	2275	2350	2425
238 CHAISE LONGUE DBL INCLINABLE BRAS-G	41x62x33/40	2895	3010	3120	3235	3345	3460	2425	2525	2625
239 CHAISE LONGUE DBL INCLINABLE BRAS-D	41x62x33/40	2895	3010	3120	3235	3345	3460	2425	2525	2625

CONFIGURATIONS

Liste de prix CDN

NICE

Description	L x P x H	Cuir						Tissu		
		10	20	30 Bronx Hugo Illusion Tucson Utah Vintage Wild Laredo Yukon	40 Cavallo Princess Santiago Sensation Sunset Trina Victoria	50 Bull Cassiope Dublin	60 Caress Ultrasued	A	B COM	C alta
A CONFIG (169-170)	82X40X40	4980	5180	5380	5580	5780	5980	4180	4380	4580
B CONFIG (169-171-174)	113X62X40	6855	7135	7405	7685	7955	8235	5660	5935	6210
C CONFIG (096-055-171-170)	115X115X40	10070	10490	10910	11325	11745	12165	8155	8515	8865
D CONFIG (169-171-055-179)	115X96X40	8790	9175	9555	9935	10315	10700	7170	7490	7805
J CONFIG (041-042)	68X40X40	4720	4900	5090	5280	5470	5650	4020	4100	4190
K CONFIG (041-071-005)	92X62X40	6410	6650	6890	7135	7385	7625	5340	5530	5725
L CONFIG (012-055-071-042)	102X102X40	9495	9900	10305	10710	11120	11525	7780	8060	8335
M CONFIG (041-071-055-089)	102X89X40	8395	8795	9195	9595	9995	10395	6880	7110	7335



NICE

OPTIMA
Collection

Jaymar

Conçu et fabriqué fièrement au Canada
Proudly designed and made in Canada

Nos produits sont fabriqués à la main et des variations mineures peuvent survenir

Our product is hand-made and minor variations can occur.

SPECIFICATIONS

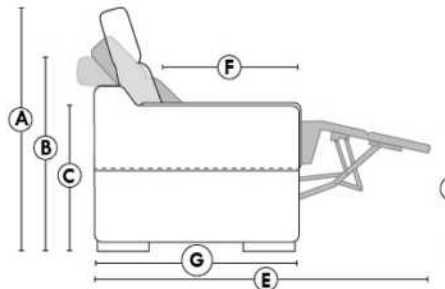

- Appui-tête levé Headrest up
- Appui-tête baissé Headrest down
- Complètement incliné Fully reclined

- A** Hauteur complète 40" Total Height
- B** Hauteur appui-tête baissé 33" Height headrest down
- C** Hauteur du bras 24,5" Arm Height
- D** Hauteur du siège 19,5" Seat height
- E** Profondeur inclinée 65" Depth fully reclined
- F** Profondeur d'assise 20"ou/ou 22" Seat depth
- G** Profondeur appui-tête monté 37,5" Depth with headrest up

BRAS | ARMS

Option de bras:
Bras Régulier Large 10" ou Petit bras 6"

Arm option
Regular arm Large 10" or Small arm 6"

Contrôle de l'inclinaison situé à l'extérieur du bras
Recliner control located on the outside of the arm.

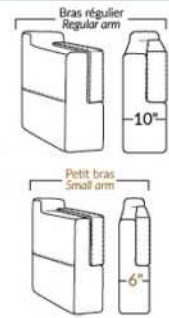

FAUTEUIL BERÇANT PIVOTANT INCLINABLE SWIVEL ROCKING MOTION CHAIR

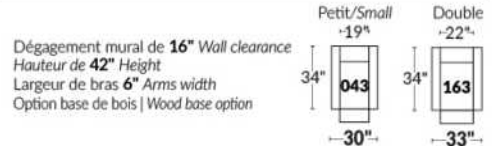

SIÈGE 23" DE LARGE | 23" SEAT WIDTH

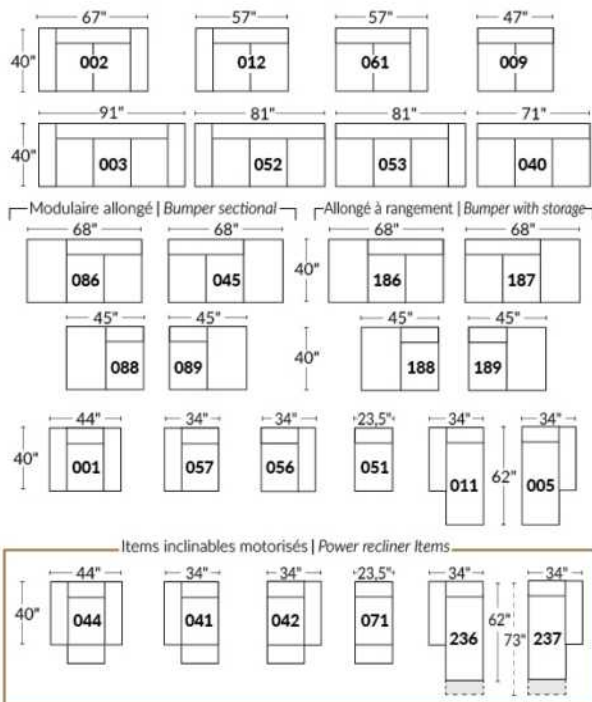

SIÈGE 30" DE LARGE | 30" SEAT WIDTH

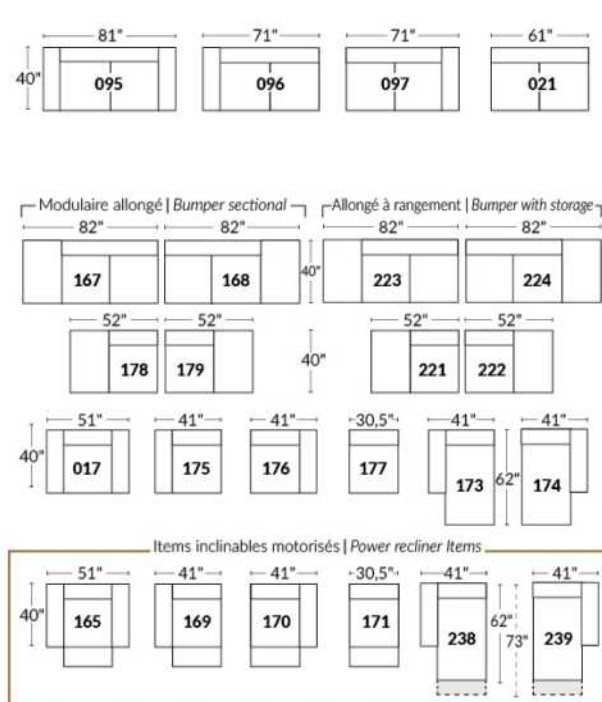

Autres | Others

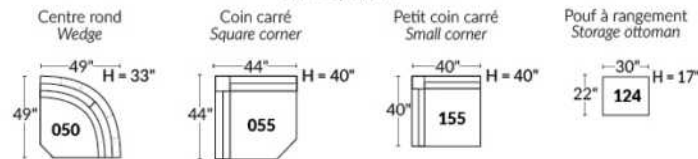

EXEMPLE 23" EXAMPLE

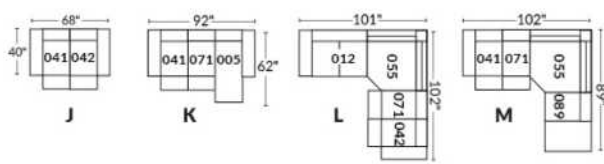

EXEMPLE 30" EXAMPLE

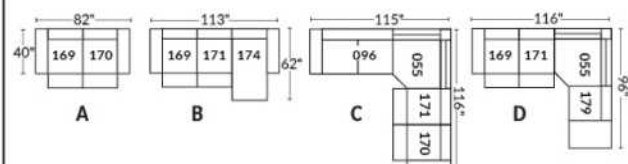

Liste de prix CDN

NICOLAS

COMBO: Recouvrement #2 sur les dos et sièges seulement.

Spécifier couleur de la base.

Description	L x P x H	Cuir						Tissu		
		10	20	30 Bronx Hugo Illusion Tucson Utah Vintage Wild Laredo Yukon	40 Cavallo Princess Santiago Sensation Sunset Trina Victoria	50 Bull Cassiope Dublin	60 Caress Ultrasued	A	B COM	C alta
001 FAUTEUIL	45X37X37	1640	1745	1850	1960	2065	2170	1265	1340	1415
002 CAUSEUSE	71X37X37	2315	2460	2600	2745	2890	3035	1545	1645	1745
006 POUF	31X26X18.5	700	735	765	795	825	860	620	640	660
095 SOFA APPARTEMENT	87X37X37	2615	2815	3015	3215	3415	3615	1745	1860	1970

Hauteur de siège 20" | Hauteur devant bras 28" | Profondeur d'assise 20"
Seat Height 20" | Arm Height 28" | Seat Depth 20"

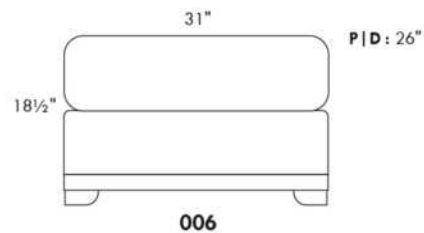
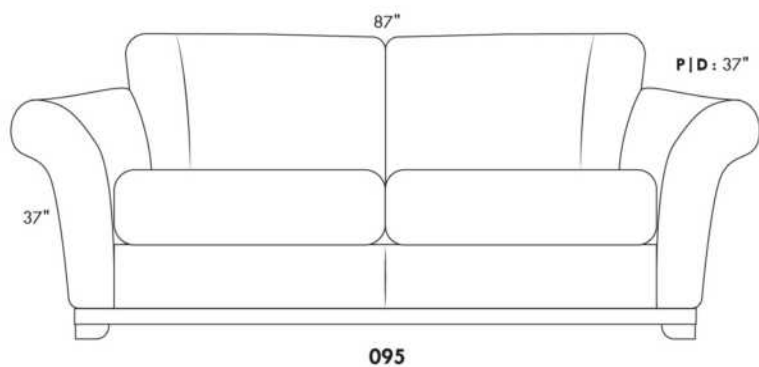
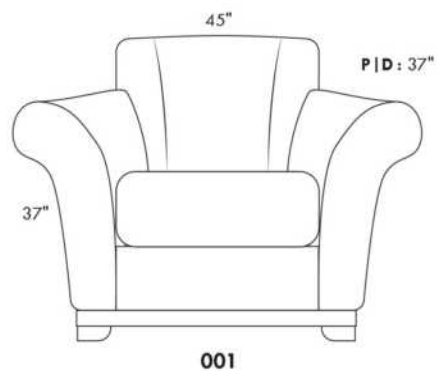
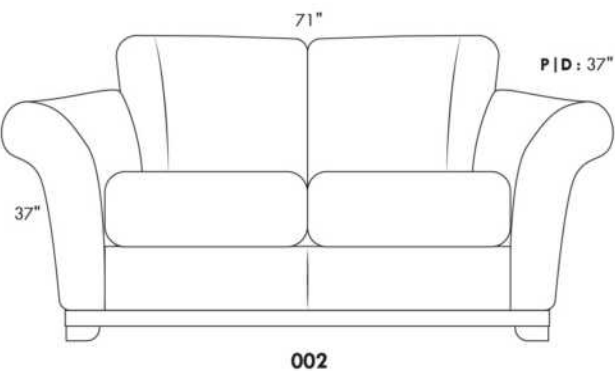

Liste de prix CDN

OPTIMA

LISTE DE PRIX GÉNÉRIQUE - POUR DÉTAILS - VOIR LISTE DE PRIX DU MODÈLE.

Caractéristiques:

- Appui-tête ajustable manuel sur tous les items (fixe sur centre rond).
- Fauteuil inclinable motorisé pleine jambe "à mécanisme *protège-mur". *Fauteuils 043 & 163 : Dégagement mural 16".
- Chaise longue inclinable motorisé avec appui-tête motorisé en option. Dégagement mural 8" et avant 5".
- Coussins de siège avec mousse modelée + 1" de mousse mémoire; bras avec mousse mémoire.
- Couture: petit fil en tissu et gros fil plat en cuir.

Note: 2 inclinables séparés par un coin ne peuvent pas ouvrir en même temps. Aucuns inclinables à côté du #155 Petit coin carré.

OPTIONS

*Appui-tête motorisé: \$200 ch. *N/D sur items fixes.

*Appui-tête motorisé \$200 + Support lombaire & dos chauffant \$250= \$450 ch. (Uniquement sur items inclinable avec bras).

Bloc-batterie: \$200/mec.

Mousse: Extra ferme ajoutez \$20 par siège.

Profondeur d'assise : 20" ou *22". *Le 22" N/D sur fauteuils 043 & 163.

Fauteuils 043-163: avec base en bois (spécifiez couleur).

CHOIX DE PATTES: Voir liste de prix du modèle.

Description	L x P x H	Cuir						Tissu		
		10	20	30 Bronx Hugo Illusion Tucson Utah Vintage Wild Laredo Yukon	40 Cavallo Princess Santiago Sensation Sunset Trina Victoria	50 Bull Cassiope Dublin	60 Caress Ultrasued	A	B COM	C alta
001 FAUTEUIL		2365	2475	2590	2700	2815	2925	1920	1975	2035
002 CAUSEUSE		3375	3520	3665	3810	3950	4095	2720	2815	2910
003 SOFA		4085	4270	4460	4645	4835	5020	3285	3395	3510
005 CHAISE LONGUE BRAS DROIT		2210	2290	2370	2450	2535	2615	1765	1840	1915
009 CAUSEUSE SANS BRAS		2370	2460	2545	2635	2720	2810	1865	1965	2065
011 CHAISE LONGUE BRAS GAUCHE		2210	2290	2370	2450	2535	2615	1765	1840	1915
012 CAUSEUSE BRAS GAUCHE		2900	3025	3150	3275	3400	3525	2315	2410	2500
017 FAUTEUIL DOUBLE		2475	2600	2725	2850	2975	3100	2000	2075	2150
021 SOFA APPARTEMENT SANS BRAS		2675	2800	2925	3050	3175	3300	2090	2195	2300
040 SOFA SANS BRAS		3065	3210	3350	3495	3640	3785	2440	2550	2665
041 FAUTEUIL INCLINABLE BRAS-G		2360	2450	2545	2640	2735	2825	2010	2050	2095
042 FAUTEUIL INCLINABLE BRAS-D		2360	2450	2545	2640	2735	2825	2010	2050	2095
043 FAUTEUIL INCLINABLE BERÇANT PIVOTANT		2795	2935	3070	3210	3345	3485	2345	2400	2460
044 FAUTEUIL INCLINABLE		2845	2960	3070	3185	3295	3410	2400	2465	2525
045 CAUSEUSE SANS BRAS ALLONGEE DROIT		2810	2925	3045	3165	3285	3400	2235	2315	2395
050 CENTRE ROND		2060	2185	2310	2435	2560	2685	1515	1590	1665
051 FAUTEUIL SANS BRAS		1360	1420	1485	1545	1610	1670	1060	1125	1195

Liste de prix CDN

OPTIMA

LISTE DE PRIX GÉNÉRIQUE - POUR DÉTAILS - VOIR LISTE DE PRIX DU MODÈLE.

Caractéristiques:

- Appui-tête ajustable manuel sur tous les items (fixe sur centre rond).
- Fauteuil inclinable motorisé pleine jambe "à mécanisme *protège-mur". *Fauteuils 043 & 163 : Dégagement mural 16".
- Chaise longue inclinable motorisé avec appui-tête motorisé en option. Dégagement mural 8" et avant 5".
- Coussins de siège avec mousse modelée + 1" de mousse mémoire; bras avec mousse mémoire.
- Couture: petit fil en tissu et gros fil plat en cuir.

Note: 2 inclinables séparés par un coin ne peuvent pas ouvrir en même temps. Aucuns inclinables à côté du #155 Petit coin carré.

OPTIONS

*Appui-tête motorisé: \$200 ch. *N/D sur items fixes.

*Appui-tête motorisé \$200 + Support lombaire & dos chauffant \$250= \$450 ch. (Uniquement sur items inclinable avec bras).

Bloc-batterie: \$200/mec.

Mousse: Extra ferme ajoutez \$20 par siège.

Profondeur d'assise : 20" ou *22". *Le 22" N/D sur fauteuils 043 & 163.

Fauteuils 043-163: avec base en bois (spécifiez couleur).

CHOIX DE PATTES: Voir liste de prix du modèle.

Description	L x P x H	Cuir						Tissu		
		10	20	30 Bronx Hugo Illusion Tucson Utah Vintage Wild Laredo Yukon	40 Cavallo Princess Santiago Sensation Sunset Trina Victoria	50 Bull Cassiope Dublin	60 Caress Ultrasued	A	B COM	C alta
052 SOFA BRAS GAUCHE		3590	3760	3925	4095	4265	4435	2865	2985	3100
053 SOFA BRAS DROIT		3590	3760	3925	4095	4265	4435	2865	2985	3100
055 COIN CARRE		2395	2515	2635	2750	2870	2990	1890	1960	2025
056 FAUTEUIL BRAS DROIT		1890	1970	2050	2135	2215	2295	1500	1575	1650
057 FAUTEUIL BRAS GAUCHE		1890	1970	2050	2135	2215	2295	1500	1575	1650
061 CAUSEUSE BRAS DROIT		2900	3025	3150	3275	3400	3525	2315	2410	2500
071 FAUTEUIL INCLINABLE SANS BRAS		1840	1910	1975	2045	2115	2185	1565	1640	1715
086 CAUSEUSE SANS BRAS ALLONGEE GAUCHE		2810	2925	3045	3165	3285	3400	2235	2315	2395
088 FAUTEUIL SANS BRAS ALLONGE GAUCHE		1800	1920	2040	2160	2275	2395	1415	1460	1500
089 FAUTEUIL SANS BRAS ALLONGE DROIT		1800	1920	2040	2160	2275	2395	1415	1460	1500
095 SOFA APPARTEMENT		3675	3860	4040	4220	4400	4585	2940	3060	3175
096 SOFA APPARTEMENT BRAS GAUCHE		3215	3350	3490	3625	3765	3900	2525	2640	2750
097 SOFA APPARTEMENT BRAS DROIT		3215	3350	3490	3625	3765	3900	2525	2640	2750
124 POUF AVEC RANGEMENT		935	960	985	1010	1035	1060	815	840	865
138 BRAS CENTRE		520	565	610	650	695	740	440	460	475
155 PETIT COIN CARRE		2395	2515	2635	2750	2870	2990	1890	1960	2025
159 RANGEMENT À ANGLE		935	970	1010	1045	1085	1120	735	750	770
160 RANGEMENT DROIT		900	935	965	995	1025	1060	690	715	740

Liste de prix CDN

OPTIMA

LISTE DE PRIX GÉNÉRIQUE - POUR DÉTAILS - VOIR LISTE DE PRIX DU MODÈLE.

Caractéristiques:

- Appui-tête ajustable manuel sur tous les items (fixe sur centre rond).
- Fauteuil inclinable motorisé pleine jambe "à mécanisme *protège-mur". *Fauteuils 043 & 163 : Dégagement mural 16".
- Chaise longue inclinable motorisé avec appui-tête motorisé en option. Dégagement mural 8" et avant 5".
- Coussins de siège avec mousse modelée + 1" de mousse mémoire; bras avec mousse mémoire.
- Couture: petit fil en tissu et gros fil plat en cuir.

Note: 2 inclinables séparés par un coin ne peuvent pas ouvrir en même temps. Aucuns inclinables à côté du #155 Petit coin carré.

OPTIONS

*Appui-tête motorisé: \$200 ch. *N/D sur items fixes.

*Appui-tête motorisé \$200 + Support lombaire & dos chauffant \$250= \$450 ch. (Uniquement sur items inclinable avec bras).

Bloc-batterie: \$200/mec.

Mousse: Extra ferme ajoutez \$20 par siège.

Profondeur d'assise : 20" ou *22". *Le 22" N/D sur fauteuils 043 & 163.

Fauteuils 043-163: avec base en bois (spécifiez couleur).

CHOIX DE PATTES: Voir liste de prix du modèle.

Description	L x P x H	Cuir						Tissu		
		10	20	30 Bronx Hugo Illusion Tucson Utah Vintage Wild Laredo Yukon	40 Cavallo Princess Santiago Sensation Sunset Trina Victoria	50 Bull Cassiope Dublin	60 Caress Ultrasued	A	B COM	C alta
163 FAUT. DBL INCL. BERCANT PIVOTANT		2865	3015	3165	3315	3465	3615	2350	2415	2475
165 FAUTEUIL DOUBLE INCLINABLE		2970	3095	3220	3345	3470	3595	2500	2585	2665
167 SOFA APP. SANS BRAS ALLONGE GAUCHE		3115	3275	3440	3600	3765	3925	2450	2560	2665
168 SOFA APP. SANS BRAS ALLONGE DROIT		3115	3275	3440	3600	3765	3925	2450	2560	2665
169 FAUTEUIL DOUBLE INCLINABLE BRAS GAUCHE		2490	2590	2690	2790	2890	2990	2090	2190	2290
170 FAUTEUIL DOUBLE INCLINABLE BRAS DROIT		2490	2590	2690	2790	2890	2990	2090	2190	2290
171 FAUTEUIL DOUBLE INCLINABLE SANS BRAS		1970	2035	2095	2160	2220	2285	1650	1725	1800
173 CHAISE LONGUE DOUBLE BRAS GAUCHE		2395	2510	2620	2735	2845	2960	1920	2020	2120
174 CHAISE LONGUE DOUBLE BRAS DROIT		2395	2510	2620	2735	2845	2960	1920	2020	2120
175 FAUTEUIL DOUBLE BRAS GAUCHE		1990	2100	2215	2325	2440	2550	1610	1690	1770
176 FAUTEUIL DOUBLE BRAS DROIT		1990	2100	2215	2325	2440	2550	1610	1690	1770
177 FAUTEUIL DOUBLE SANS BRAS		1485	1565	1645	1725	1810	1890	1145	1215	1285
178 FAUTEUIL DOUBLE SANS BRAS ALLONGE-G		1935	2035	2135	2235	2335	2435	1540	1615	1690
179 FAUTEUIL DOUBLE SANS BRAS ALLONGE-D		1935	2035	2135	2235	2335	2435	1540	1615	1690
186 CAUS. SANS BRAS ALLONGEE RANGEMENT-G		3025	3125	3225	3325	3425	3525	2440	2520	2600
187 CAUS. SANS BRAS ALLONGEE RANGEMENT-D		3025	3125	3225	3325	3425	3525	2440	2520	2600
188 FAUT. SANS BRAS ALLONGE RANGEMENT-G		2000	2115	2225	2340	2450	2565	1620	1665	1710
189 FAUT. SANS BRAS ALLONGE RANGEMENT-D		2000	2115	2225	2340	2450	2565	1620	1665	1710

Liste de prix CDN

OPTIMA

LISTE DE PRIX GÉNÉRIQUE - POUR DÉTAILS - VOIR LISTE DE PRIX DU MODÈLE.

Caractéristiques:

- Appui-tête ajustable manuel sur tous les items (fixe sur centre rond).
- Fauteuil inclinable motorisé pleine jambe "à mécanisme *protège-mur". *Fauteuils 043 & 163 : Dégagement mural 16".
- Chaise longue inclinable motorisé avec appui-tête motorisé en option. Dégagement mural 8" et avant 5".
- Coussins de siège avec mousse modelée + 1" de mousse mémoire; bras avec mousse mémoire.
- Couture: petit fil en tissu et gros fil plat en cuir.

Note: 2 inclinables séparés par un coin ne peuvent pas ouvrir en même temps. Aucuns inclinables à côté du #155 Petit coin carré.

OPTIONS

*Appui-tête motorisé: \$200 ch. *N/D sur items fixes.

*Appui-tête motorisé \$200 + Support lombaire & dos chauffant \$250= \$450 ch. (Uniquement sur items inclinable avec bras).

Bloc-batterie: \$200/mec.

Mousse: Extra ferme ajoutez \$20 par siège.

Profondeur d'assise : 20" ou *22". *Le 22" N/D sur fauteuils 043 & 163.

Fauteuils 043-163: avec base en bois (spécifiez couleur).

CHOIX DE PATTES: Voir liste de prix du modèle.

Description	L x P x H	Cuir						Tissu		
		10	20	30 Bronx Hugo Illusion Tucson Utah Vintage Wild Laredo Yukon	40 Cavallo Princess Santiago Sensation Sunset Trina Victoria	50 Bull Cassiope Dublin	60 Caress Ultrasued	A	B COM	C alta
190 PETIT RANGEMENT À ANGLE		900	935	965	995	1025	1060	690	715	740
221 FAUT. DBL SANS BRAS ALLONGE RANGEMENT-G		2135	2240	2345	2450	2560	2665	1740	1815	1890
222 FAUT. DBL SANS BRAS ALLONGE RANGEMENT-D		2135	2240	2345	2450	2560	2665	1740	1815	1890
223 SOFA APP SANS BRAS ALLONGE RANGEMENT-G		3320	3485	3645	3810	3970	4135	2650	2770	2890
224 SOFA APP SANS BRAS ALLONGE RANGEMENT-D		3320	3485	3645	3810	3970	4135	2650	2770	2890
236 CHAISE LONGUE INCLINABLE BRAS GAUCHE		2700	2785	2865	2945	3025	3110	2275	2350	2425
237 CHAISE LONGUE INCLINABLE BRAS DROIT		2700	2785	2865	2945	3025	3110	2275	2350	2425
238 CHAISE LONGUE DBL INCLINABLE BRAS-G		2895	3010	3120	3235	3345	3460	2425	2525	2625
239 CHAISE LONGUE DBL INCLINABLE BRAS-D		2895	3010	3120	3235	3345	3460	2425	2525	2625
CONFIGURATIONS										
A CONFIG (169-170)		4980	5180	5380	5580	5780	5980	4180	4380	4580
B-1 CONFIG (169-171-174)		6855	7135	7405	7685	7955	8235	5660	5935	6210
B-2 CONFIG (173-171-170)		6855	7135	7405	7685	7955	8235	5660	5935	6210
C-1 CONFIG (096-055-171-170)		10070	10490	10910	11325	11745	12165	8155	8515	8865
C-2 CONFIG (169-171-055-097)		10070	10490	10910	11325	11745	12165	8155	8515	8865
D-1 CONFIG (169-171-055-179)		8790	9175	9555	9935	10315	10700	7170	7490	7805
D-2 CONFIG (178-055-171-170)		8790	9175	9555	9935	10315	10700	7170	7490	7805
E-1 CONFIG (173-177-055-179)		8210	8625	9035	9445	9860	10275	6495	6810	7120

Liste de prix CDN

OPTIMA

Description	L x P x H	Cuir						Tissu		
		10	20	30 Bronx Hugo Illusion Tucson Utah Vintage Wild Laredo Yukon	40 Cavallo Princess Santiago Sensation Sunset Trina Victoria	50 Bull Cassiope Dublin	60 Caress Ultrasued	A	B COM	C alta
E-2 CONFIG (178-055-177-174)		8210	8625	9035	9445	9860	10275	6495	6810	7120
F CONFIG (169-177-155-177-170)		10345	10825	11305	11780	12270	12750	8360	8770	9175
G CONFIG (169-159-170)		5915	6150	6390	6625	6865	7100	4915	5130	5350
H CONFIG (169-159-171-159-170)		8820	9155	9495	9830	10170	10505	7300	7605	7920
I CONFIG (169-160-171-160-170)		8750	9085	9405	9730	10050	10385	7210	7535	7860
J CONFIG (041-042)		4720	4900	5090	5280	5470	5650	4020	4100	4190
K-1 CONFIG (041-071-005)		6410	6650	6890	7135	7385	7625	5340	5530	5725
K-2 CONFIG (011-071-042)		6410	6650	6890	7135	7385	7625	5340	5530	5725
L-1 CONFIG (012-055-071-042)		9495	9900	10305	10710	11120	11525	7780	8060	8335
L-2 CONFIG (041-071-055-061)		9495	9900	10305	10710	11120	11525	7780	8060	8335
M-1 CONFIG (041-071-055-089)		8395	8795	9195	9595	9995	10395	6880	7110	7335
M-2 CONFIG (088-055-071-042)		8395	8795	9195	9595	9995	10395	6880	7110	7335
N-1 CONFIG (011-051-055-089)		7765	8145	8530	8905	9290	9670	6130	6385	6635
N-2 CONFIG (088-055-051-005)		7765	8145	8530	8905	9290	9670	6130	6385	6635
O CONFIG (041-051-155-051-042)		9835	10255	10695	11120	11560	11980	8030	8310	8605
P CONFIG (041-159-042)		5655	5870	6100	6325	6555	6770	4755	4850	4960
Q CONFIG (041-159-071-159-042)		8430	8750	9085	9415	9755	10075	7055	7240	7445
R CONFIG (041-160-071-160-042)		8360	8680	8995	9315	9635	9955	6965	7170	7385

30" Seat Width | Siège 30" de large

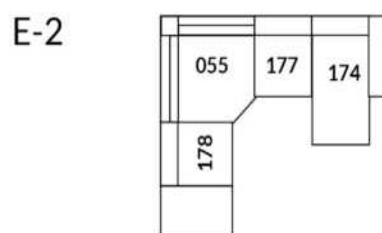
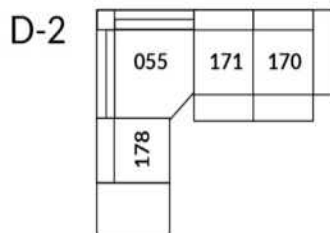
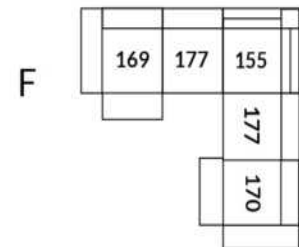
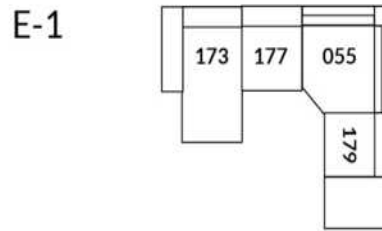
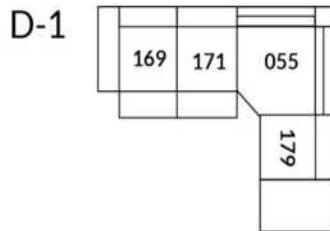
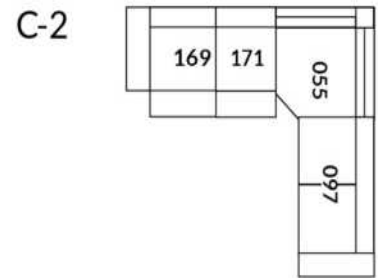
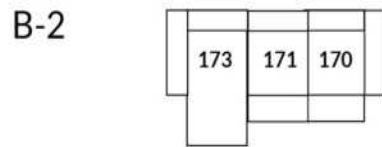
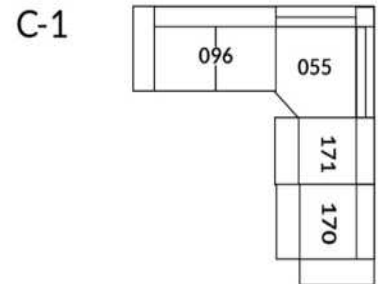
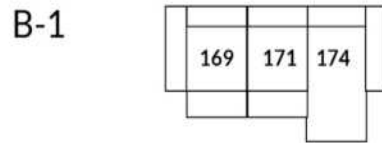
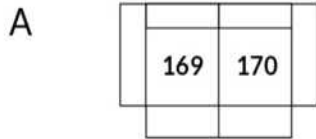

Home Theatre CONFIGURATIONS Cinéma maison

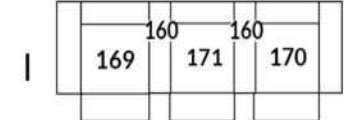
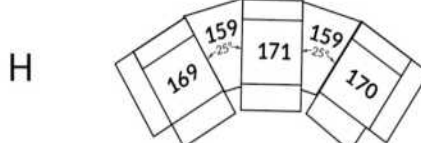
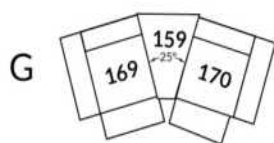

23" Seat Width | Siège 23" de large

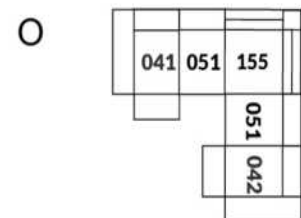
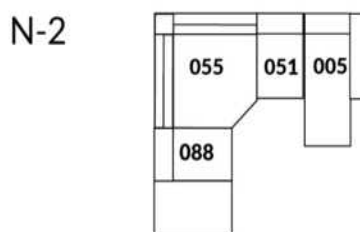
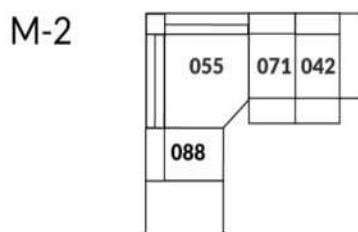
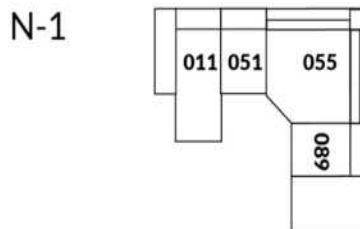
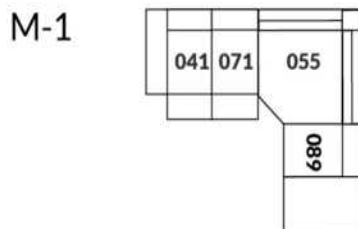
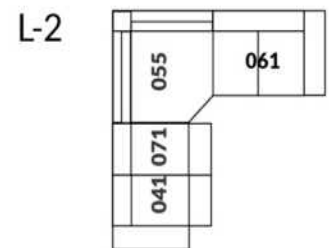
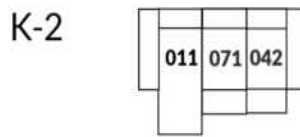
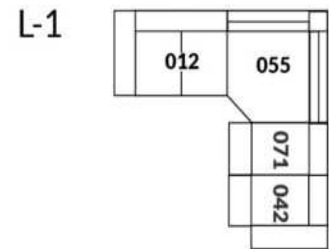
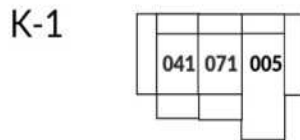
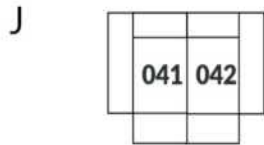

Home Theatre CONFIGURATIONS Cinéma maison

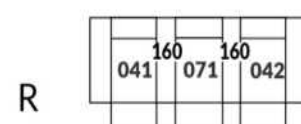
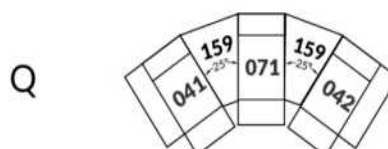

OPTIMA Collection



Conçu et fabriqué fièrement au Canada
Proudly designed and made in Canada

Nos produits sont fabriqués à la main et
des variations mineures peuvent survenir

Our product is hand-made and minor variations can occur.

SPECIFICATIONS

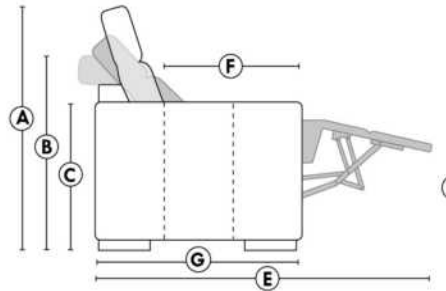

- Appui-tête levé | Headrest up
- Appui-tête baissé | Headrest down
- Complètement incliné | Fully reclined

- A** Hauteur complète 40" Total Height
- B** Hauteur appui-tête baissé 33" Height headrest down
- C** Hauteur du bras 24" Arm Height
- D** Hauteur du siège 19,5" Seat height
- E** Profondeur inclinée 65" Depth fully reclined
- F** Profondeur d'assise 20"/ou/ 22" Seat depth
- G** Profondeur appui-tête monté 37,5" Depth with headrest up

BRAS | ARMS

Option de bras:
Bras Régulier Large ou Petit bras

Arm option
Regular arm Large or Small arm

Option d'accessoires disponible sur
certain bras régulier seulement

Accessories option, available on certain
Regular arms ONLY.

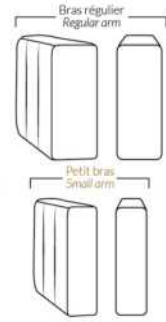

FAUTEUIL BERÇANT PIVOTANT INCLINABLE SWIVEL ROCKING MOTION CHAIR

Dégagement mural de 16" Wall clearance
Hauteur de 42" Height
Largeur de bras 6" Arms width
Option base de bois | Wood base option

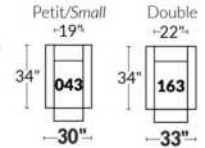

SIÈGE 23" DE LARGE | 23" SEAT WIDTH

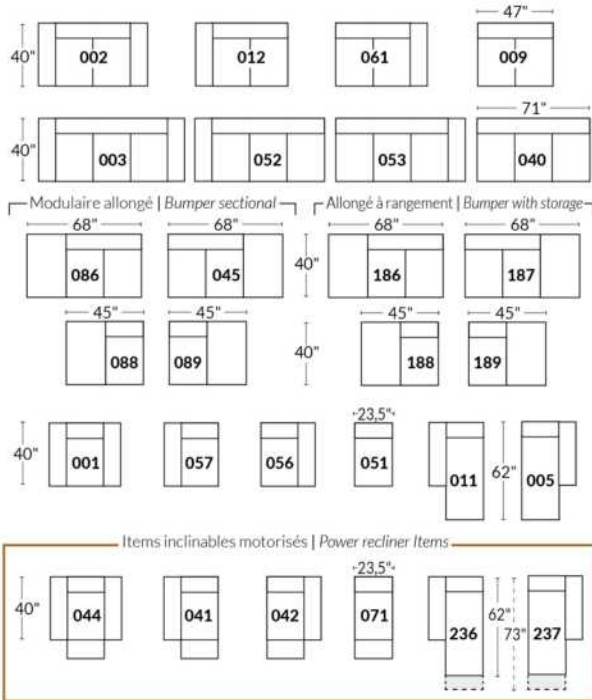

SIÈGE 30" DE LARGE | 30" SEAT WIDTH

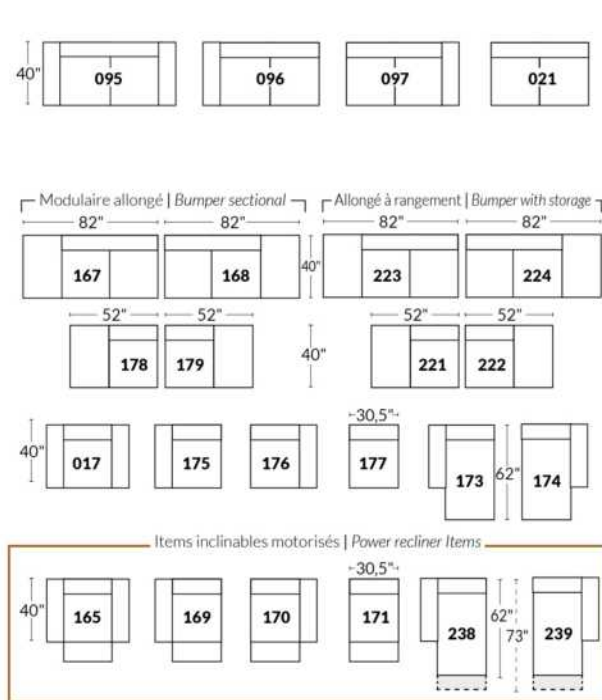

Autres | Others

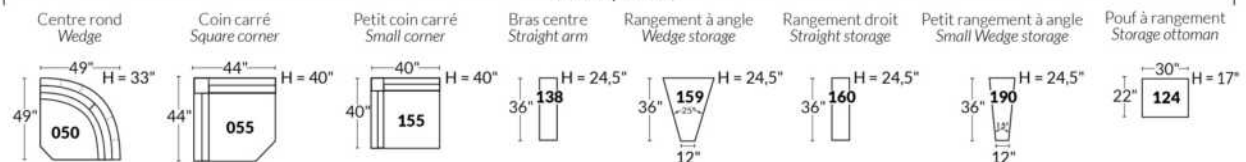

Liste de prix CDN

PARIS

CARACTÉRISTIQUES: Modèle moderne avec appui-tête et base touffetés et barre de métal décorative à l'extérieur du bras. Appui-tête à une position relevable manuellement. Couture: En tissu petit fil et en cuir, gros fil plat.

SPECS: Profondeur d'assise: 23 po. Hauteur devant bras: 21". Hauteur de siège: 16,5 po.

PATTES: LG103 bois (specifiez couleur).

ITEMS #194 et #195 Fauteuil angulaire double: Spécifiez couleur de l'insertion en bois.

Description	L x P x H	Cuir						Tissu		
		10	20	30 Bronx Hugo Illusion Tucson Utah Vintage Wild Laredo Yukon	40 Cavallo Princess Santiago Sensation Sunset Trina Victoria	50 Bull Cassiope Dublin	60 Caresse Ultrasued	A	B COM	C alta
006 POUF	32x24x16	960	1060	1160	1260	1360	1460	815	835	850
017 FAUTEUIL DOUBLE	58x40x28/35	2710	2900	3095	3290	3485	3675	2165	2245	2325
021 SOFA APPARTEMENT SANS BRAS	64x40x28/35	3085	3250	3420	3590	3760	3925	2515	2615	2715
050 CENTRE ROND	49x49x21	2125	2270	2415	2560	2700	2845	1710	1785	1860
095 SOFA APPARTEMENT	89x40x28/35	4245	4525	4810	5090	5370	5650	3415	3535	3650
096 SOFA APPARTEMENT BRAS GAUCHE	76x40x28/35	3675	3885	4090	4295	4500	4710	2970	3075	3185
097 SOFA APPARTEMENT BRAS DROIT	76x40x28/35	3675	3885	4090	4295	4500	4710	2970	3075	3185
173 CHAISE LONGUE DOUBLE BRAS GAUCHE	45x64x28/35	3270	3495	3720	3945	4170	4395	2610	2715	2820
174 CHAISE LONGUE DOUBLE BRAS DROIT	45x64x28/35	3270	3495	3720	3945	4170	4395	2610	2715	2820
175 FAUTEUIL DOUBLE BRAS GAUCHE	45x40x28/35	2135	2260	2385	2510	2635	2760	1710	1785	1860
176 FAUTEUIL DOUBLE BRAS DROIT	45x40x28/35	2135	2260	2385	2510	2635	2760	1710	1785	1860
177 FAUTEUIL DOUBLE SANS BRAS	32x40x28/35	1550	1625	1700	1775	1850	1925	1260	1335	1410
194 FAUTEUIL ANGULAIRE DBL BRAS-G	74x40x28/35	2470	2635	2795	2960	3120	3285	2065	2165	2265
195 FAUTEUIL ANGULAIRE DBL BRAS-D	74x40x28/35	2470	2635	2795	2960	3120	3285	2065	2165	2265
CONFIGURATIONS										
A CONFIG (175-177-176)	122X40X28/35	5820	6145	6470	6795	7120	7445	4680	4905	5130
B CONFIG (194-097)	136X72X28/35	6145	6520	6885	7255	7620	7995	5035	5240	5450
C CONFIG (096-174)	121X64X28/35	6945	7380	7810	8240	8670	9105	5580	5790	6005
D CONFIG (173-021-195)	169X72X28/35	8825	9380	9935	10495	11050	11605	7190	7495	7800
E CONFIG (096-050-097)	125X125X28/35	9475	10040	10595	11150	11700	12265	7650	7935	8230

PARIS



Hauteur complète 28"/35" | Hauteur de siège 16½" | Hauteur devant bras 21" | Profondeur d'assise 23"
 Total Height 28"/35" | Seat Height 16½" | Arm Height 21" | Seat Depth 23"

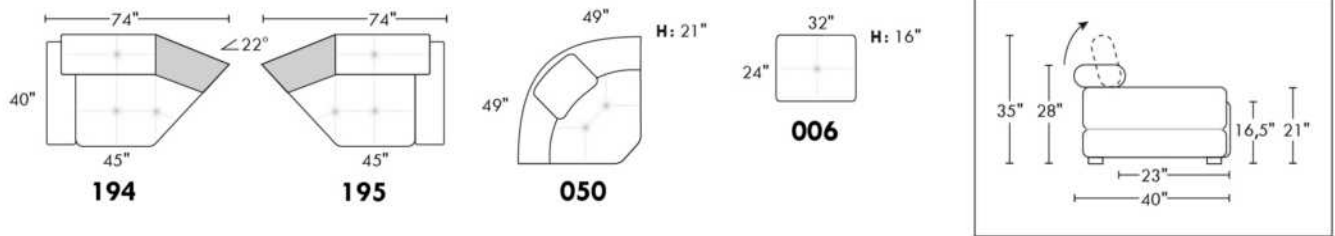
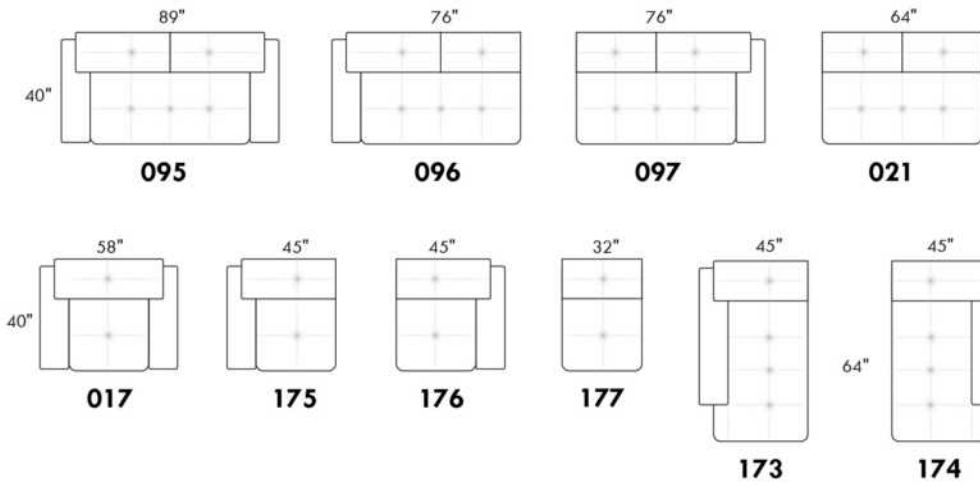

CONFIGURATIONS

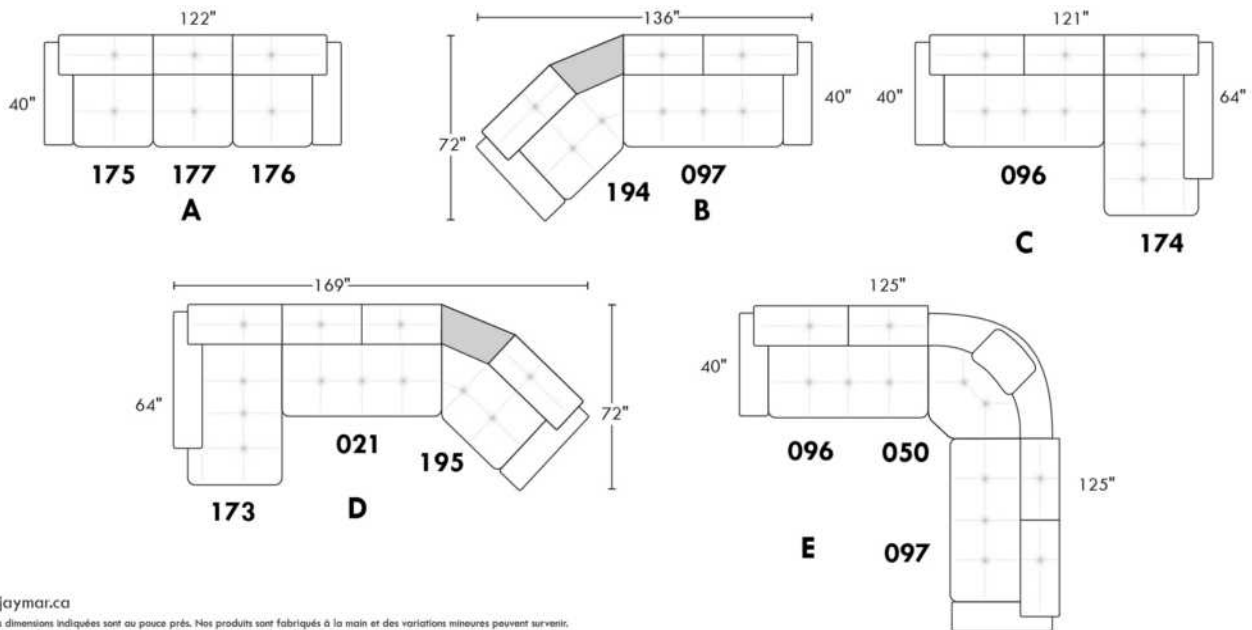

www.jaymar.ca

Toutes les dimensions indiquées sont au pouce près. Nos produits sont fabriqués à la main et des variations mineures peuvent survenir.
 All dimensions indicated are to the nearest inch. Our product is hand-made and minor variations can occur.

PORTOFINO

Appui-tête ajustable manuel sur tous les items (fixe sur centre rond).
 Fauteuil inclinable motorisé pleine jambe "à méc. *protège-mur". *Faut. 043 & 163: Dégagement mural 16".
 Chaise longue inclinable motorisé: Dégagement mural 8" & avant 5".
 Coussins de siège avec mousse modelée + 1" de mousse mémoire; bras avec mousse mémoire.
 Couture: petit fil en tissu et gros fil plat en cuir.
 Note: 2 inclinables séparés par un coin ne peuvent pas ouvrir en même temps. Aucuns inclinables à côté d'item #155 Petit coin carré.

OPTIONS

*Appui-tête motorisé: \$200 ch. *N/D sur items fixes.
 *Appui-tête motorisé \$200 + Support lombaire & dos chauffant \$250= \$450 ch. (Uniquement sur items inclinable avec bras).
 Bloc-batterie: \$200/mec.
 Mousse: Extra ferme \$20/siège.
 Choix de bras (LARGE ou PETIT de 6"): Pattes sur bras LARGE: LG103 bois ou LG189 métal (noire ou chrome). PETIT Bras: LG08 bois ou LG196 métal (noire ou chrome). Spécifiez couleur.
 Profondeur d'assise: 20" ou *22". *Le 22" N/D sur faut. 043 & 163.
 Faut. 043-163: avec base en bois (spécifiez couleur).
 Item 327 Tablette en merisier pour bras LARGE uniquement: Spécifier couleur.

CINÉMA MAISON - Détails accessoires & configs.: Voir page Cinéma maison en annexe.

Ancrage pour accessoires: \$45 ch.

Porte-Gobelets: En métal: \$50 ch. | Illuminé: \$50 ch. | *Illuminé avec contrôle (1 ou 2 moteurs): \$70 ch.

*Lumière DEL sous le siège: \$35/siège.

Description	L x P x H	Cuir						Tissu		
		10	20	30 Bronx Hugo Illusion Tucson Utah Vintage Wild Laredo Yukon	40 Cavallo Princess Santiago Sensation Sunset Trina Victoria	50 Bull Cassiope Dublin	60 Caress Ultrasued	A	B COM	C alta
001 FAUTEUIL	44x40x33/40	2365	2475	2590	2700	2815	2925	1920	1975	2035
002 CAUSEUSE	67x40x33/40	3375	3520	3665	3810	3950	4095	2720	2815	2910
003 SOFA	91x40x33/40	4085	4270	4460	4645	4835	5020	3285	3395	3510
005 CHAISE LONGUE BRAS DROIT	34x62x33/40	2210	2290	2370	2450	2535	2615	1765	1840	1915
009 CAUSEUSE SANS BRAS	47x40x33/40	2370	2460	2545	2635	2720	2810	1865	1965	2065
011 CHAISE LONGUE BRAS GAUCHE	34x62x33/40	2210	2290	2370	2450	2535	2615	1765	1840	1915
012 CAUSEUSE BRAS GAUCHE	57x40x33/40	2900	3025	3150	3275	3400	3525	2315	2410	2500
017 FAUTEUIL DOUBLE	51x40x33/40	2475	2600	2725	2850	2975	3100	2000	2075	2150
021 SOFA APPARTEMENT SANS BRAS	61x40x33/40	2675	2800	2925	3050	3175	3300	2090	2195	2300
040 SOFA SANS BRAS	71x40x33/40	3065	3210	3350	3495	3640	3785	2440	2550	2665
041 FAUTEUIL INCLINABLE BRAS-G	34x40x33/40	2360	2450	2545	2640	2735	2825	2010	2050	2095
042 FAUTEUIL INCLINABLE BRAS-D	34x40x33/40	2360	2450	2545	2640	2735	2825	2010	2050	2095
043 FAUTEUIL INCLINABLE BERÇANT PIVOTANT	30x34x42	2795	2935	3070	3210	3345	3485	2345	2400	2460
044 FAUTEUIL INCLINABLE	44x40x33/40	2845	2960	3070	3185	3295	3410	2400	2465	2525
045 CAUSEUSE SANS BRAS ALLONGEE DROIT	68x40x33/40	2810	2925	3045	3165	3285	3400	2235	2315	2395
050 CENTRE ROND	49x49x33	2060	2185	2310	2435	2560	2685	1515	1590	1665

PORTOFINO

Appui-tête ajustable manuel sur tous les items (fixe sur centre rond).
 Fauteuil inclinable motorisé pleine jambe "à méc. *protège-mur". *Faut. 043 & 163: Dégagement mural 16".
 Chaise longue inclinable motorisé: Dégagement mural 8" & avant 5".
 Coussins de siège avec mousse modelée + 1" de mousse mémoire; bras avec mousse mémoire.
 Couture: petit fil en tissu et gros fil plat en cuir.
 Note: 2 inclinables séparés par un coin ne peuvent pas ouvrir en même temps. Aucuns inclinables à côté d'item #155 Petit coin carré.

OPTIONS

*Appui-tête motorisé: \$200 ch. *N/D sur items fixes.
 *Appui-tête motorisé \$200 + Support lombaire & dos chauffant \$250= \$450 ch. (Uniquement sur items inclinable avec bras).
 Bloc-batterie: \$200/mec.
 Mousse: Extra ferme \$20/siège.
 Choix de bras (LARGE ou PETIT de 6"): Pattes sur bras LARGE: LG103 bois ou LG189 métal (noire ou chrome). PETIT Bras: LG08 bois ou LG196 métal (noire ou chrome). Spécifiez couleur.
 Profondeur d'assise: 20" ou *22". *Le 22" N/D sur faut. 043 & 163.
 Faut. 043-163: avec base en bois (spécifiez couleur).
 Item 327 Tablette en merisier pour bras LARGE uniquement: Spécifier couleur.

CINÉMA MAISON - Détails accessoires & configs.: Voir page Cinéma maison en annexe.

Ancrage pour accessoires: \$45 ch.

Porte-Gobelets: En métal: \$50 ch. | Illuminé: \$50 ch. | *Illuminé avec contrôle (1 ou 2 moteurs): \$70 ch.

*Lumière DEL sous le siège: \$35/siège.

Description	L x P x H	Cuir						Tissu		
		10	20	30 Bronx Hugo Illusion Tucson Utah Vintage Wild Laredo Yukon	40 Cavallo Princess Santiago Sensation Sunset Trina Victoria	50 Bull Cassiope Dublin	60 Caress Ultrasued	A	B COM	C alta
051 FAUTEUIL SANS BRAS	23,5x40x33/40	1360	1420	1485	1545	1610	1670	1060	1125	1195
052 SOFA BRAS GAUCHE	81x40x33/40	3590	3760	3925	4095	4265	4435	2865	2985	3100
053 SOFA BRAS DROIT	81x40x33/40	3590	3760	3925	4095	4265	4435	2865	2985	3100
055 COIN CARRE	44x44x33/40	2395	2515	2635	2750	2870	2990	1890	1960	2025
056 FAUTEUIL BRAS DROIT	34x40x33/40	1890	1970	2050	2135	2215	2295	1500	1575	1650
057 FAUTEUIL BRAS GAUCHE	34x40x33/40	1890	1970	2050	2135	2215	2295	1500	1575	1650
061 CAUSEUSE BRAS DROIT	57x40x33/40	2900	3025	3150	3275	3400	3525	2315	2410	2500
071 FAUTEUIL INCLINABLE SANS BRAS	23,5x40x33/40	1840	1910	1975	2045	2115	2185	1565	1640	1715
086 CAUSEUSE SANS BRAS ALLONGEE GAUCHE	68x40x33/40	2810	2925	3045	3165	3285	3400	2235	2315	2395
088 FAUTEUIL SANS BRAS ALLONGE GAUCHE	45x40x33/40	1800	1920	2040	2160	2275	2395	1415	1460	1500
089 FAUTEUIL SANS BRAS ALLONGE DROIT	45x40x33/40	1800	1920	2040	2160	2275	2395	1415	1460	1500
095 SOFA APPARTEMENT	81x40x33/40	3675	3860	4040	4220	4400	4585	2940	3060	3175
096 SOFA APPARTEMENT BRAS GAUCHE	71x40x33/40	3215	3350	3490	3625	3765	3900	2525	2640	2750
097 SOFA APPARTEMENT BRAS DROIT	71x40x33/40	3215	3350	3490	3625	3765	3900	2525	2640	2750
124 POUF AVEC RANGEMENT	30x22x17	935	960	985	1010	1035	1060	815	840	865
138 BRAS CENTRE	10x36x24.5	520	565	610	650	695	740	440	460	475

PORTOFINO

Appui-tête ajustable manuel sur tous les items (fixe sur centre rond).
 Fauteuil inclinable motorisé pleine jambe "à méc. *protège-mur". *Faut. 043 & 163: Dégagement mural 16".
 Chaise longue inclinable motorisé: Dégagement mural 8" & avant 5".
 Coussins de siège avec mousse modelée + 1" de mousse mémoire; bras avec mousse mémoire.
 Couture: petit fil en tissu et gros fil plat en cuir.
 Note: 2 inclinables séparés par un coin ne peuvent pas ouvrir en même temps. Aucuns inclinables à côté d'item #155 Petit coin carré.

OPTIONS

*Appui-tête motorisé: \$200 ch. *N/D sur items fixes.
 *Appui-tête motorisé \$200 + Support lombaire & dos chauffant \$250= \$450 ch. (Uniquement sur items inclinable avec bras).
 Bloc-batterie: \$200/mec.
 Mousse: Extra ferme \$20/siège.
 Choix de bras (LARGE ou PETIT de 6"): Pattes sur bras LARGE: LG103 bois ou LG189 métal (noire ou chrome). PETIT Bras: LG08 bois ou LG196 métal (noire ou chrome). Spécifiez couleur.
 Profondeur d'assise: 20" ou *22". *Le 22" N/D sur faut. 043 & 163.
 Faut. 043-163: avec base en bois (spécifiez couleur).
 Item 327 Tablette en merisier pour bras LARGE uniquement: Spécifier couleur.

CINÉMA MAISON - Détails accessoires & configs.: Voir page Cinéma maison en annexe.

Ancrage pour accessoires: \$45 ch.

Porte-Gobelets: En métal: \$50 ch. | Illuminé: \$50 ch. | *Illuminé avec contrôle (1 ou 2 moteurs): \$70 ch.

*Lumière DEL sous le siège: \$35/siège.

Description	L x P x H	Cuir						Tissu		
		10	20	30 Bronx Hugo Illusion Tucson Utah Vintage Wild Laredo Yukon	40 Cavallo Princess Santiago Sensation Sunset Trina Victoria	50 Bull Cassiope Dublin	60 Caress Ultrasued	A	B COM	C alta
155 PETIT COIN CARRE	40x40x33/40	2395	2515	2635	2750	2870	2990	1890	1960	2025
159 RANGEMENT À ANGLE	11/27x36x24.5	935	970	1010	1045	1085	1120	735	750	770
160 RANGEMENT DROIT	11x36x24.5	900	935	965	995	1025	1060	690	715	740
163 FAUT. DBL INCL. BERCANT PIVOTANT	33x34x42	2865	3015	3165	3315	3465	3615	2350	2415	2475
165 FAUTEUIL DOUBLE INCLINABLE	51x40x33/40	2970	3095	3220	3345	3470	3595	2500	2585	2665
167 SOFA APP. SANS BRAS ALLONGE GAUCHE	82x40x33/40	3115	3275	3440	3600	3765	3925	2450	2560	2665
168 SOFA APP. SANS BRAS ALLONGE DROIT	82x40x33/40	3115	3275	3440	3600	3765	3925	2450	2560	2665
169 FAUTEUIL DOUBLE INCLINABLE BRAS GAUCHE	41x40x33/40	2490	2590	2690	2790	2890	2990	2090	2190	2290
170 FAUTEUIL DOUBLE INCLINABLE BRAS DROIT	41x40x33/40	2490	2590	2690	2790	2890	2990	2090	2190	2290
171 FAUTEUIL DOUBLE INCLINABLE SANS BRAS	30,5x40x33/40	1970	2035	2095	2160	2220	2285	1650	1725	1800
173 CHAISE LONGUE DOUBLE BRAS GAUCHE	41x62x33/40	2395	2510	2620	2735	2845	2960	1920	2020	2120
174 CHAISE LONGUE DOUBLE BRAS DROIT	41x62x33/40	2395	2510	2620	2735	2845	2960	1920	2020	2120
175 FAUTEUIL DOUBLE BRAS GAUCHE	41x40x33/40	1990	2100	2215	2325	2440	2550	1610	1690	1770
176 FAUTEUIL DOUBLE BRAS DROIT	41x40x33/40	1990	2100	2215	2325	2440	2550	1610	1690	1770
177 FAUTEUIL DOUBLE SANS BRAS	30,5x40x33/40	1485	1565	1645	1725	1810	1890	1145	1215	1285
178 FAUTEUIL DOUBLE SANS BRAS ALLONGE-G	52x40x33/40	1935	2035	2135	2235	2335	2435	1540	1615	1690

PORTOFINO

Appui-tête ajustable manuel sur tous les items (fixe sur centre rond).
 Fauteuil inclinable motorisé pleine jambe "à mec. *protège-mur". *Faut. 043 & 163: Dégagement mural 16".
 Chaise longue inclinable motorisé: Dégagement mural 8" & avant 5".
 Coussins de siège avec mousse modelée + 1" de mousse mémoire; bras avec mousse mémoire.
 Couture: petit fil en tissu et gros fil plat en cuir.
 Note: 2 inclinables séparés par un coin ne peuvent pas ouvrir en même temps. Aucuns inclinables à côté d'item #155 Petit coin carré.

OPTIONS

*Appui-tête motorisé: \$200 ch. *N/D sur items fixes.
 *Appui-tête motorisé \$200 + Support lombaire & dos chauffant \$250= \$450 ch. (Uniquement sur items inclinable avec bras).
 Bloc-batterie: \$200/mec.
 Mousse: Extra ferme \$20/siège.
 Choix de bras (LARGE ou PETIT de 6"): Pattes sur bras LARGE: LG103 bois ou LG189 métal (noire ou chrome). PETIT Bras: LG08 bois ou LG196 métal (noire ou chrome). Spécifiez couleur.
 Profondeur d'assise: 20" ou *22". *Le 22" N/D sur faut. 043 & 163.
 Faut. 043-163: avec base en bois (spécifiez couleur).
 Item 327 Tablette en merisier pour bras LARGE uniquement: Spécifiez couleur.

CINÉMA MAISON - Détails accessoires & configs.: Voir page Cinéma maison en annexe.

Ancrage pour accessoires: \$45 ch.
 Porte-Gobelets: En métal: \$50 ch. | Illuminé: \$50 ch. | *Illuminé avec contrôle (1 ou 2 moteurs): \$70 ch.
 *Lumière DEL sous le siège: \$35/siège.

Description	L x P x H	Cuir						Tissu		
		10	20	30 Bronx Hugo Illusion Tucson Utah Vintage Wild Laredo Yukon	40 Cavallo Princess Santiago Sensation Sunset Trina Victoria	50 Bull Cassiope Dublin	60 Caress Ultrasued	A	B COM	C alta
179 FAUTEUIL DOUBLE SANS BRAS ALLONGE-D	52x40x33/40	1935	2035	2135	2235	2335	2435	1540	1615	1690
186 CAUS. SANS BRAS ALLONGEE RANGEMENT-G	68x40x33/40	3025	3125	3225	3325	3425	3525	2440	2520	2600
187 CAUS. SANS BRAS ALLONGEE RANGEMENT-D	68x40x33/40	3025	3125	3225	3325	3425	3525	2440	2520	2600
188 FAUT. SANS BRAS ALLONGE RANGEMENT-G	45x40x33/40	2000	2115	2225	2340	2450	2565	1620	1665	1710
189 FAUT. SANS BRAS ALLONGE RANGEMENT-D	45x40x33/40	2000	2115	2225	2340	2450	2565	1620	1665	1710
190 PETIT RANGEMENT À ANGLE	11/21x36x24.5	900	935	965	995	1025	1060	690	715	740
221 FAUT. DBL SANS BRAS ALLONGE RANGEMENT-G	52x40x33/40	2135	2240	2345	2450	2560	2665	1740	1815	1890
222 FAUT. DBL SANS BRAS ALLONGE RANGEMENT-D	52x40x33/40	2135	2240	2345	2450	2560	2665	1740	1815	1890
223 SOFA APP SANS BRAS ALLONGE RANGEMENT-G	82x40x33/40	3320	3485	3645	3810	3970	4135	2650	2770	2890
224 SOFA APP SANS BRAS ALLONGE RANGEMENT-D	82x40x33/40	3320	3485	3645	3810	3970	4135	2650	2770	2890
236 CHAISE LONGUE INCLINABLE BRAS GAUCHE	34x62x33/40	2700	2785	2865	2945	3025	3110	2275	2350	2425
237 CHAISE LONGUE INCLINABLE BRAS DROIT	34x62x33/40	2700	2785	2865	2945	3025	3110	2275	2350	2425
238 CHAISE LONGUE DBL INCLINABLE BRAS-G	41x62x33/40	2895	3010	3120	3235	3345	3460	2425	2525	2625
239 CHAISE LONGUE DBL INCLINABLE BRAS-D	41x62x33/40	2895	3010	3120	3235	3345	3460	2425	2525	2625
327 TABLETTE DE MERISIER AMOVIBLE POUR BRAS	11 3/8 x 10 x 4	160	160	160	160	160	160	160	160	160
V51 PORTE VERRE A VIN	3.5 x 5.5 x 6.5	45	45	45	45	45	45	45	45	45

PORTOFINO

Appui-tête ajustable manuel sur tous les items (fixe sur centre rond).
 Fauteuil inclinable motorisé pleine jambe "à mec. *protège-mur". *Faut. 043 & 163: Dégagement mural 16".
 Chaise longue inclinable motorisé: Dégagement mural 8" & avant 5".
 Coussins de siège avec mousse modelée + 1" de mousse mémoire; bras avec mousse mémoire.
 Couture: petit fil en tissu et gros fil plat en cuir.
 Note: 2 inclinables séparés par un coin ne peuvent pas ouvrir en même temps. Aucuns inclinables à côté d'item #155 Petit coin carré.

OPTIONS

*Appui-tête motorisé: \$200 ch. *N/D sur items fixes.
 *Appui-tête motorisé \$200 + Support lombaire & dos chauffant \$250= \$450 ch. (Uniquement sur items inclinable avec bras).
 Bloc-batterie: \$200/mec.
 Mousse: Extra ferme \$20/siège.
 Choix de bras (LARGE ou PETIT de 6"): Pattes sur bras LARGE: LG103 bois ou LG189 métal (noire ou chrome). PETIT Bras: LG08 bois ou LG196 métal (noire ou chrome). Spécifiez couleur.
 Profondeur d'assise: 20" ou *22". *Le 22" N/D sur faut. 043 & 163.
 Faut. 043-163: avec base en bois (spécifiez couleur).
 Item 327 Tablette en merisier pour bras LARGE uniquement: Spécifier couleur.

CINÉMA MAISON - Détails accessoires & configs.: Voir page Cinéma maison en annexe.

Ancrage pour accessoires: \$45 ch.

Porte-Gobelets: En métal: \$50 ch. | Illuminé: \$50 ch. | *Illuminé avec contrôle (1 ou 2 moteurs): \$70 ch.

*Lumière DEL sous le siège: \$35/siège.

Description	L x P x H	Cuir						Tissu		
		10	20	30	40	50	60	A	B COM	C alta
				Bronx Hugo Illusion Tucson Utah Vintage Wild Laredo Yukon	Cavallo Princess Santiago Sensation Sunset Trina Victoria	Bull Cassiope Dublin	Caress Ultrasued			
V52 TABLETTE PIVOTANTE EN PLASTIQUE	13 3/8 x 9 5/8	45	45	45	45	45	45	45	45	45
V53 TABLETTE PIVOTANTE EN BOIS	19 x 10	75	75	75	75	75	75	75	75	75
V54 PORTE TABLETTE	4.5 x 8 x 10	50	50	50	50	50	50	50	50	50
V55 LAMPE DEL	1.5x5x14 plié/bent	45	45	45	45	45	45	45	45	45
CONFIGURATIONS										
_A CONFIG (169-170)	82X40X40	4980	5180	5380	5580	5780	5980	4180	4380	4580
_B CONFIG (169-171-174)	113X62X40	6855	7135	7405	7685	7955	8235	5660	5935	6210
_C CONFIG (096-055-171-170)	115X115X40	10070	10490	10910	11325	11745	12165	8155	8515	8865
_D CONFIG (169-171-055-179)	115X96X40	8790	9175	9555	9935	10315	10700	7170	7490	7805
_J CONFIG (041-042)	68X40X40	4720	4900	5090	5280	5470	5650	4020	4100	4190
_K CONFIG (041-071-005)	92X62X40	6410	6650	6890	7135	7385	7625	5340	5530	5725
_L CONFIG (012-055-071-042)	102X102X40	9495	9900	10305	10710	11120	11525	7780	8060	8335
_M CONFIG (041-071-055-089)	102X89X40	8395	8795	9195	9595	9995	10395	6880	7110	7335



PORTOFINO

OPTIMA
Collection

Jaymar

Conçu et fabriqué fièrement au Canada
Proudly designed and made in Canada

Nos produits sont fabriqués à la main et des variations mineures peuvent survenir

Our product is hand-made and minor variations can occur.

SPECIFICATIONS

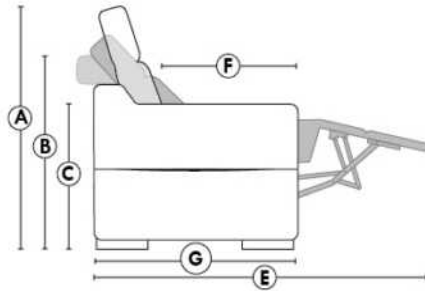

- Appui-tête levé Headrest up
- Appui-tête baissé Headrest down
- Complètement incliné Fully reclined

- A** Hauteur complète 40" Total Height
- B** Hauteur appui-tête baissé 33" Height headrest down
- C** Hauteur du bras 24,5" Arm Height
- D** Hauteur du siège 19,5" Seat height
- E** Profondeur inclinée 65" Depth fully reclined
- F** Profondeur d'assise 20"ou/ou 22" Seat depth
- G** Profondeur appui-tête monté 37,5" Depth with headrest up

BRAS | ARMS

Option de bras:
Bras Régulier Large 10" ou Petit bras 6"

Arm option
Regular arm Large 10" or Small arm 6"

Contrôle de l'inclinaison situé à l'intérieur du bras
Recliner control located on the inside of the arm.

Option d'accessoires disponible sur le bras régulier seulement
Accessories option, available on Regular arms ONLY.

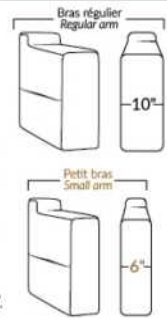

FAUTEUIL BERÇANT PIVOTANT INCLINABLE SWIVEL ROCKING MOTION CHAIR

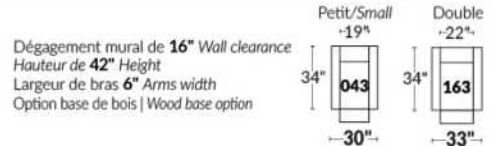

SIÈGE 23" DE LARGE | 23" SEAT WIDTH

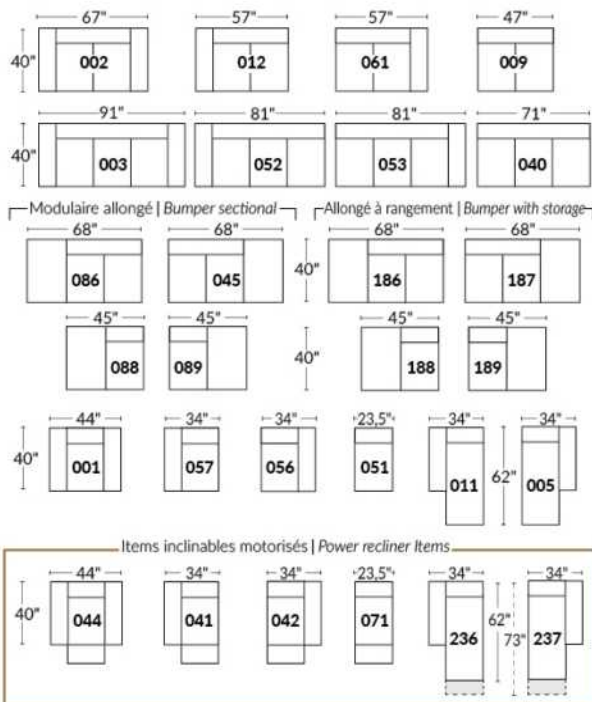

SIÈGE 30" DE LARGE | 30" SEAT WIDTH

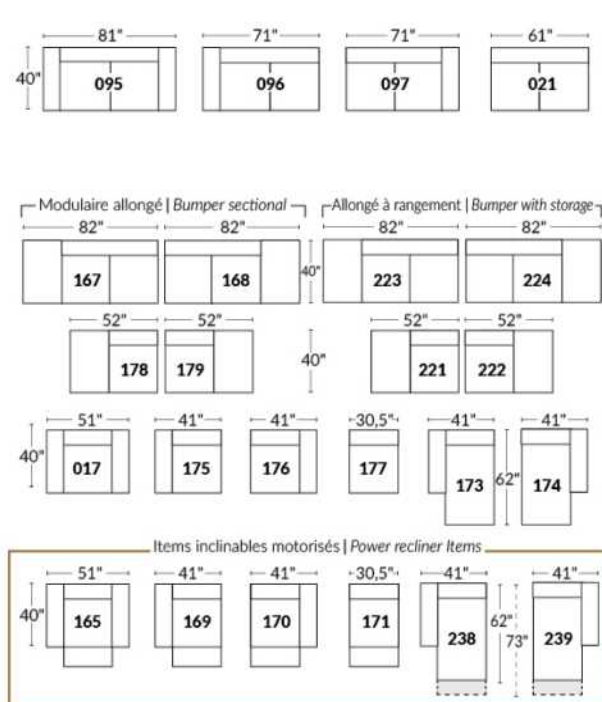

Autres | Others

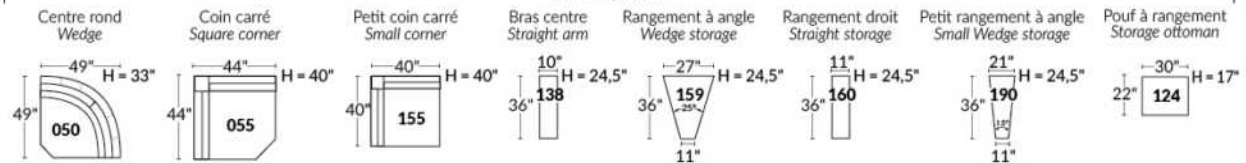

EXEMPLE 23" EXAMPLE

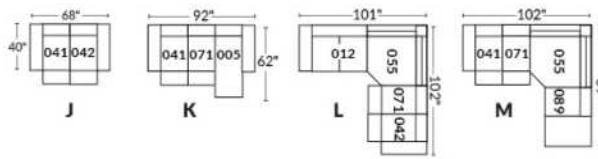

EXEMPLE 30" EXAMPLE

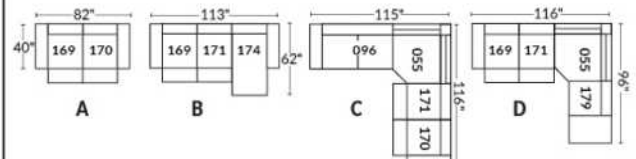

*Disponibles sur certains modèles et SEULEMENT sur le BRAS LARGE.

OPTIONS PORTE-GOBELETS

MÉTAL



Argent



Noir mat



Brun

ILLUMINÉ

1.



Porte-gobelet illuminé

2.



Porte-gobelet illuminé avec contrôle de l'inclinable, port USB & lumière DEL sous le siège

3.



Porte-gobelet illuminé avec contrôle double moteur, port USB & lumière DEL sous le siège

Nos porte-gobelets illuminés à un ou deux contrôles sont compatibles avec les lumières DEL sous le siège. Vous pouvez contrôler la lumière sur le porte-gobelet. Le porte-gobelet à 2 moteurs possède un contrôle remise à zéro (maison) pour remettre votre inclinable à la position de départ.

Lumière DEL sous le siège (en option)

Disponible seulement dans les configurations avec un minimum de 1 porte-gobelet illuminé à moteur qui contrôle l'ouverture et la fermeture de la lumière.

Pour les prix des options, voir la section description du modèle Optima.

Veuillez nous fournir un dessin de votre configuration qui indique le type de porte-gobelet et le positionnement.

Porte-gobelets avec contrôle

Il faut spécifier la position de ceux-ci; bras droit ou bras gauche et quel inclinable ils vont contrôler. Si vous avez une rangée de fauteuils avec plusieurs porte-gobelets, le contrôle sera par défaut sur le bras gauche et sur le droit pour le dernier bras extérieur.

EXEMPLE A

041-169 : Contrôleur et porte-gobelet à gauche
071-171 : boutons tactiles sur le côté du siège
042-170 : Contrôleur et porte-gobelet à droite

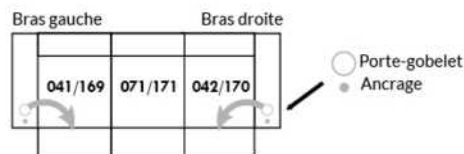

EXEMPLE B

071-171 : Ces deux items peuvent être connectés à un porte-gobelet intelligent qui pourra contrôler l'inclinable.
Il faut alors utiliser un de ces items: 138,159, 160 et 190

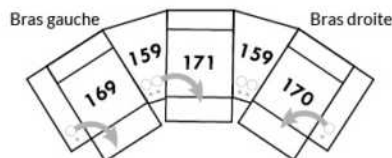

Informations sur les appui-têtes et boutons de contrôles des inclinables

AVEC porte-gobelet illuminés

Si vous prenez un item **stationnaire**, vous aurez par défaut le porte-gobelet N°1.
Si vous prenez un **appui-tête manuel**, vous aurez le porte-gobelet N°2.
Si vous prenez un **appui-tête électrique**, vous aurez par défaut le porte-gobelet N°3.

SANS porte-gobelet et avec un inclinable

Si vous prenez un item inclinable et un **appui-tête manuel**, il y aura un contrôle à boutons tactiles.
Si vous prenez un item inclinable avec un **appui-tête électrique**, vous aurez un contrôleur à bouton poussoir double avec prise USB.
Si c'est un **item sans bras** (071-171) il y aura alors les boutons tactiles.



Boutons tactiles



Boutons poussoirs

*Disponibles sur certains modèles et SEULEMENT sur le BRAS LARGE.

OPTIONS ACCESSOIRES

<p>Ancrage pour accessoires</p> 	<p>V51 Porte verre à vin</p> 	<p>V52 Tablette pivotante en plastique</p> 	<p>V53 Tablette pivotante en bois (choix de 8 couleurs)</p> 
<p>V54 Porte tablette</p> 	<p>V55 Lampe DEL</p> 	<p>Spécifiez sur quel bras (gauche ou droit) la tablette sera installée</p>	

Pour les prix des ancrages, voir la section description du modèle Optima et pour les accessoires vous référer à la fin de la liste de prix.

Items 138-159-160-190 et bras large

Option ancrage et porte-gobelet *Non disponible sur les petits bras*.

Veuillez spécifier sur quel bras vous voulez avoir les ancrages et les porte-gobelets.

NB: Item 138- 159-160-190 sont non finis sur les côtés, doivent être utilisés entre 2 sièges. Chaque item à rangement possède 2 prises USB et une prise électrique à l'intérieur du rangement.

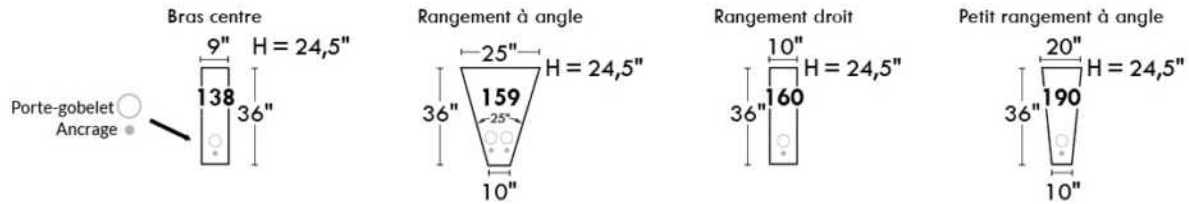

SUGGESTIONS DE CONFIGURATIONS

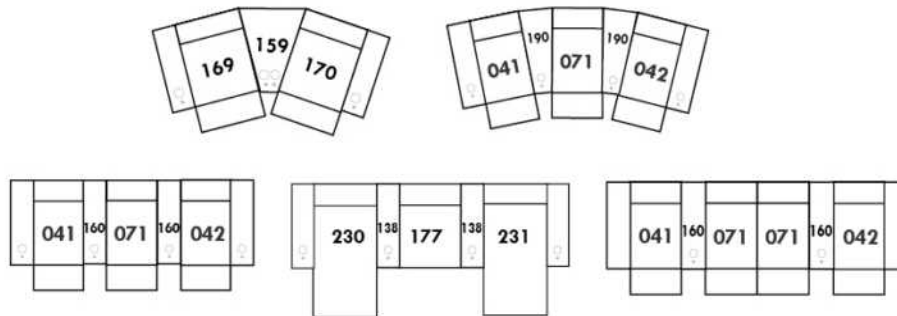

Liste de prix CDN

PURE

CARACTÉRISTIQUES: Rembourrage des sièges contient des plumes. Coussins de dos réversibles.

PATTES: Spécifier couleur des pattes LG107.

COMBO #1: Recouvrement #2 les dos et sièges. PRIX: Consultez livret "Connaissance des Produits".

COMBO #2: Recouvrement #2 SIÈGE en CUIR SEULEMENT; Grade 10 à 30 ajoutez 75\$ par coussin de siège. Grade 40 à 60 ajoutez 115\$ par coussin de siège. Lounge = 2 sièges.

Description	L x P x H	Cuir						Tissu		
		10	20	30 Bronx Hugo Illusion Tucson Utah Vintage Wild Laredo Yukon	40 Cavallo Princess Santiago Sensation Sunset Trina Victoria	50 Bull Cassiope Dublin	60 Caress Ultrasued	A	B COM	C alta
002 CAUSEUSE	60X41X34	2060	2195	2335	2470	2610	2745	1290	1365	1440
005 CHAISE LONGUE BRAS DROIT	37X70X34	1760	1890	2020	2150	2285	2415	1240	1340	1440
009 CAUSEUSE SANS BRAS	46X41X34	1490	1635	1775	1920	2065	2210	1135	1215	1295
011 CHAISE LONGUE BRAS GAUCHE	37X70X34	1760	1890	2020	2150	2285	2415	1240	1340	1440
012 CAUSEUSE BRAS GAUCHE	53X41X34	1760	1895	2035	2170	2310	2445	1185	1300	1420
017 FAUTEUIL DOUBLE	44X41X34	1590	1685	1775	1870	1965	2060	1095	1165	1235
021 SOFA APPARTEMENT SANS BRAS	60X41X34	1915	2075	2240	2400	2565	2725	1485	1585	1685
055 COIN CARRE	45X45X34	1300	1370	1440	1510	1575	1645	1095	1160	1220
061 CAUSEUSE BRAS DROIT	53X41X34	1760	1895	2035	2170	2310	2445	1185	1300	1420
095 SOFA APPARTEMENT	74X41X34	2465	2645	2825	3010	3190	3370	1625	1735	1840
096 SOFA APPARTEMENT BRAS GAUCHE	67X41X34	2165	2340	2515	2690	2865	3040	1540	1640	1740
097 SOFA APPARTEMENT BRAS DROIT	67X41X34	2165	2340	2515	2690	2865	3040	1540	1640	1740
124 POUF AVEC RANGEMENT	30X22X18	765	820	875	935	990	1045	710	720	735
175 FAUTEUIL DOUBLE BRAS GAUCHE	37X41X34	1295	1375	1460	1540	1620	1700	1010	1090	1170
176 FAUTEUIL DOUBLE BRAS DROIT	37X41X34	1295	1375	1460	1540	1620	1700	1010	1090	1170
177 FAUTEUIL DOUBLE SANS BRAS	30X41X34	1040	1140	1240	1340	1440	1540	945	1020	1095
178 FAUTEUIL DOUBLE SANS BRAS ALLONGE-G	51X41X34	1345	1475	1610	1740	1870	2000	1040	1115	1190
179 FAUTEUIL DOUBLE SANS BRAS ALLONGE-D	51X41X34	1345	1475	1610	1740	1870	2000	1040	1115	1190
CONFIGURATIONS										
A CONF. A (096-055-176)	82X112X34	4760	5085	5415	5740	6060	6385	3645	3890	4130
B CONF. B (178-055-179)	96X96X34	3990	4320	4660	4990	5315	5645	3175	3390	3600
C CONF. C (011-177-055-179)	112X96X34	5445	5875	6310	6740	7170	7600	4320	4635	4945
D CONF. D (011-097)	104X70X34	3925	4230	4535	4840	5150	5455	2780	2980	3180

PURE



Hauteur complète 34" | Hauteur de siège 18" | Profondeur d'assise 24"
 Total Height 34" | Seat Height 18" | Seat Depth 24"

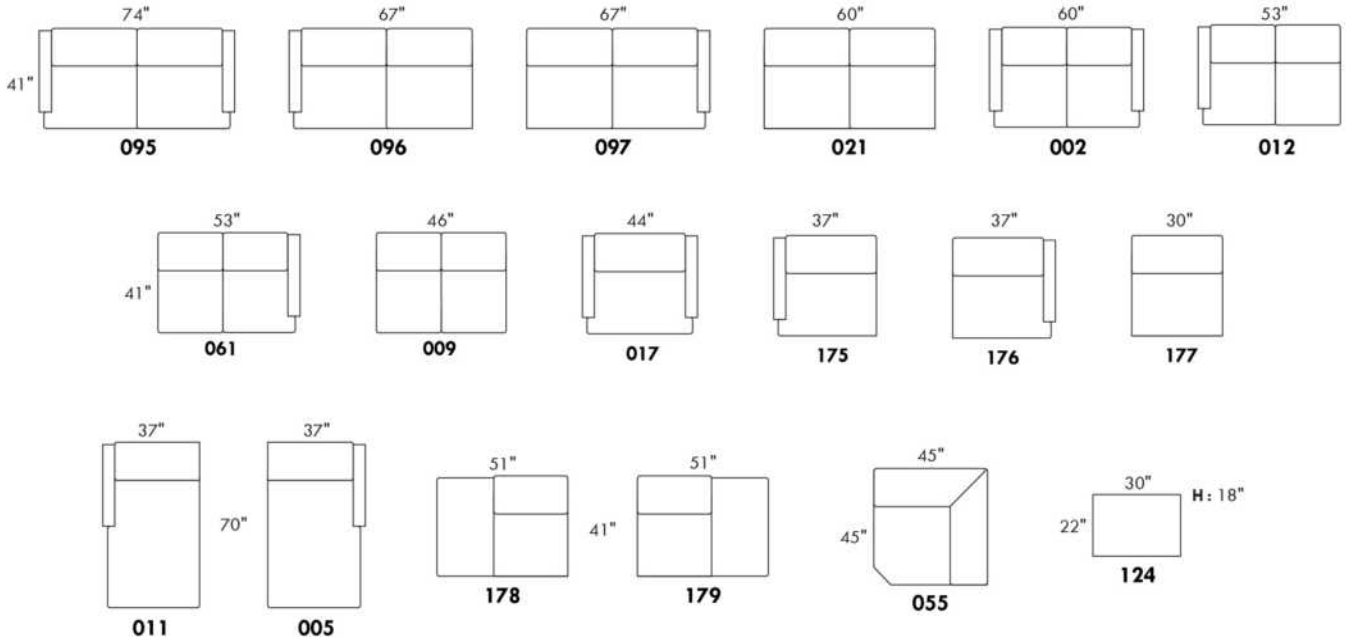

CONFIGURATIONS

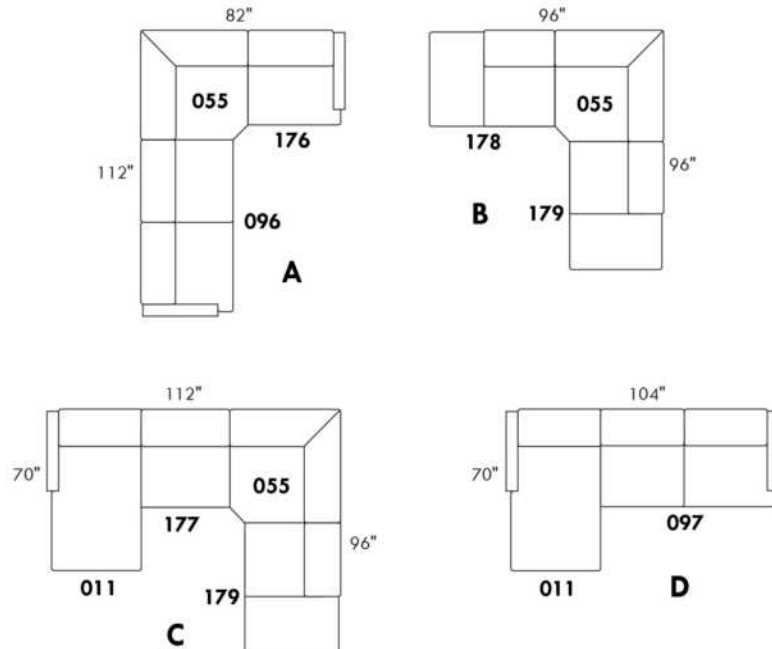

www.jaymar.ca

Toutes les dimensions indiquées sont au pouce près. Nos produits sont fabriqués à la main et des variations mineures peuvent survenir.
 All dimensions indicated are to the nearest inch. Our product is hand-made and minor variations can occur.

SACHA

Caractéristiques: Modèle avec appui-tête ajustable manuel inclus avec tous les items (2 sur coin carré).

Appui-tête FIXE sur Centre Rond. Couture: Petit fil en tissu et en cuir.

Fauteuils inclinables, berçants, pivotants (items 043 & 163 seulement): coussin de siège avec mousse mémoire 1 po.

TISSU UNI RECOMMANDÉ.

Note: 2 sièges inclinables séparés par un centre rond (050) ou un coin carré (055) ne peuvent pas ouvrir en même temps.

OPTIONS - Fournir DESSIN de votre config.:

Petit bras 6": au même prix.

Pattes (spécifiez couleur): Sur bras LARGE: LG106 bois. Sur PETIT bras: LG195 bois.

Choix de profondeur d'assise : 20" ou *22". *Le 22" N/D sur fauteuils #043 et #163.

Fauteuils 043-163: avec base en bois (spécifiez couleur).

Mousse (extra Ferme ou Mémoire): Ajoutez 20\$/siège. Section allongée d'un item compte pour 1 siège & chaise longue pour 2 sièges.

Mécanisme motorisé inclinable avec bouton tactile ajoutez 200\$/mécanisme. Pour le SANS FIL (batterie), ajoutez \$400/mécanisme.

Description	L x P x H	Cuir						Tissu		
		10	20	30 Bronx Hugo Illusion Tucson Utah Vintage Wild Laredo Yukon	40 Cavallo Princess Santiago Sensation Sunset Trina Victoria	50 Bull Cassiope Dublin	60 Caress Ultrasued	A	B COM	C alta
001 FAUTEUIL	42X 40X33/40	2040	2160	2275	2395	2515	2635	1545	1620	1695
002 CAUSEUSE	65X40X33/40	2960	3110	3260	3410	3560	3710	2250	2335	2415
003 SOFA	89X40X33/40	3615	3810	4000	4195	4390	4585	2725	2845	2965
005 CHAISE LONGUE BRAS DROIT	33X62X33/40	1945	2035	2120	2210	2295	2385	1445	1535	1620
009 CAUSEUSE SANS BRAS	47X40X33/40	2215	2295	2375	2460	2540	2620	1665	1740	1815
011 CHAISE LONGUE BRAS GAUCHE	33X62X33/40	1945	2035	2120	2210	2295	2385	1445	1535	1620
012 CAUSEUSE BRAS GAUCHE	56X40X33/40	2590	2700	2815	2925	3040	3150	1970	2050	2135
017 FAUTEUIL DOUBLE	49X40X33/40	2190	2300	2415	2525	2640	2750	1650	1715	1775
021 SOFA APPARTEMENT SANS BRAS	61X40X33/40	2515	2615	2715	2815	2915	3015	1890	2000	2115
040 SOFA SANS BRAS	71X40X33/40	2850	2950	3050	3150	3250	3350	2160	2270	2385
041 FAUTEUIL INCLINABLE BRAS-G	33X40X33/40	1885	1975	2070	2165	2260	2350	1470	1540	1610
042 FAUTEUIL INCLINABLE BRAS-D	33X40X33/40	1885	1975	2070	2165	2260	2350	1470	1540	1610
043 FAUTEUIL INCLINABLE BERÇANT PIVOTANT	30x34x42	2460	2575	2695	2815	2935	3050	2000	2060	2115
044 FAUTEUIL INCLINABLE	42X40X33/40	2260	2390	2520	2650	2785	2915	1785	1850	1920
045 CAUSEUSE SANS BRAS ALLONGEE DROIT	68X40X33/40	2600	2720	2840	2960	3075	3195	1975	2065	2150
050 CENTRE ROND	49X49X33	1945	2050	2160	2265	2370	2475	1375	1440	1500
051 FAUTEUIL SANS BRAS	23,5X40X33/40	1260	1320	1385	1445	1510	1570	960	1025	1095
052 SOFA BRAS GAUCHE	80X40X33/40	3240	3370	3500	3635	3765	3895	2440	2550	2665
053 SOFA BRAS DROIT	80X40X33/40	3240	3370	3500	3635	3765	3895	2440	2550	2665
055 COIN CARRE	44X44X33/40	2285	2410	2535	2660	2785	2910	1740	1820	1900
056 FAUTEUIL BRAS DROIT	33X40X33/40	1650	1745	1840	1935	2025	2120	1250	1310	1365
057 FAUTEUIL BRAS GAUCHE	33X40X33/40	1650	1745	1840	1935	2025	2120	1250	1310	1365

SACHA

Caractéristiques: Modèle avec appui-tête ajustable manuel inclus avec tous les items (2 sur coin carré).

Appui-tête FIXE sur Centre Rond. Couture: Petit fil en tissu et en cuir.

Fauteuils inclinables, berçants, pivotants (items 043 & 163 seulement): coussin de siège avec mousse mémoire 1 po.

TISSU UNI RECOMMANDÉ.

Note: 2 sièges inclinables séparés par un centre rond (050) ou un coin carré (055) ne peuvent pas ouvrir en même temps.

OPTIONS - Fournir DESSIN de votre config.:

Petit bras 6": au même prix.

Pattes (spécifiez couleur): Sur bras LARGE: LG106 bois. Sur PETIT bras: LG195 bois.

Choix de profondeur d'assise : 20" ou *22". *Le 22" N/D sur fauteuils #043 et #163.

Fauteuils 043-163: avec base en bois (spécifiez couleur).

Mousse (extra Ferme ou Mémoire): Ajoutez 20\$/siège. Section allongée d'un item compte pour 1 siège & chaise longue pour 2 sièges.

Mécanisme motorisé inclinable avec bouton tactile ajoutez 200\$/mécanisme. Pour le SANS FIL (batterie), ajoutez \$400/mécanisme.

Description	L x P x H	Cuir						Tissu		
		10	20	30 Bronx Hugo Illusion Tucson Utah Vintage Wild Laredo Yukon	40 Cavallo Princess Santiago Sensation Sunset Trina Victoria	50 Bull Cassiope Dublin	60 Caress Ultrasued	A	B COM	C alta
061 CAUSEUSE BRAS DROIT	56X40X33/40	2590	2700	2815	2925	3040	3150	1970	2050	2135
071 FAUTEUIL INCLINABLE SANS BRAS	23,5X40X33/40	1485	1565	1645	1725	1810	1890	1195	1275	1360
086 CAUSEUSE SANS BRAS ALLONGEE GAUCHE	68X40X33/40	2600	2720	2840	2960	3075	3195	1975	2065	2150
088 FAUTEUIL SANS BRAS ALLONGE GAUCHE	45X40X33/40	1665	1765	1865	1965	2065	2165	1260	1315	1370
089 FAUTEUIL SANS BRAS ALLONGE DROIT	45X40X33/40	1665	1765	1865	1965	2065	2165	1260	1315	1370
095 SOFA APPARTEMENT	79X40X33/40	3285	3475	3670	3865	4060	4250	2475	2590	2700
096 SOFA APPARTEMENT BRAS GAUCHE	70X40X33/40	2895	3040	3185	3325	3470	3615	2190	2295	2400
097 SOFA APPARTEMENT BRAS DROIT	70X40X33/40	2895	3040	3185	3325	3470	3615	2190	2295	2400
124 POUF AVEC RANGEMENT	30X22X17	885	915	945	975	1010	1040	760	770	785
163 FAUT. DBL INCL. BERÇANT PIVOTANT	33 x 34 x 42	2515	2660	2800	2945	3090	3235	2010	2065	2120
165 FAUTEUIL DOUBLE INCLINABLE	49X40X33/40	2400	2535	2665	2795	2925	3060	1870	1960	2045
167 SOFA APP. SANS BRAS ALLONGE GAUCHE	82X40X33/40	2900	3050	3200	3350	3500	3650	2215	2320	2425
168 SOFA APP. SANS BRAS ALLONGE DROIT	82X40X33/40	2900	3050	3200	3350	3500	3650	2215	2320	2425
169 FAUTEUIL DOUBLE INCLINABLE BRAS GAUCHE	40X40X33/40	2010	2115	2220	2325	2435	2540	1610	1670	1735
170 FAUTEUIL DOUBLE INCLINABLE BRAS DROIT	40X40X33/40	2010	2115	2220	2325	2435	2540	1610	1670	1735
171 FAUTEUIL DOUBLE INCLINABLE SANS BRAS	30,5X40X33/40	1635	1695	1760	1820	1885	1945	1360	1435	1510
173 CHAISE LONGUE DOUBLE BRAS GAUCHE	40X62X33/40	2120	2235	2345	2460	2570	2685	1620	1720	1820
174 CHAISE LONGUE DOUBLE BRAS DROIT	40X62X33/40	2120	2235	2345	2460	2570	2685	1620	1720	1820
175 FAUTEUIL DOUBLE BRAS GAUCHE	40X40X33/40	1775	1875	1975	2075	2175	2275	1360	1435	1510
176 FAUTEUIL DOUBLE BRAS DROIT	40X40X33/40	1775	1875	1975	2075	2175	2275	1360	1435	1510
177 FAUTEUIL DOUBLE SANS BRAS	30,5X40X33/40	1400	1470	1540	1610	1675	1745	1060	1135	1210
178 FAUTEUIL DOUBLE SANS BRAS ALLONGE-G	52X40X33/40	1800	1920	2040	2160	2275	2395	1370	1440	1510

SACHA

Caractéristiques: Modèle avec appui-tête ajustable manuel inclus avec tous les items (2 sur coin carré).

Appui-tête FIXE sur Centre Rond. Couture: Petit fil en tissu et en cuir.

Fauteuils inclinables, berçants, pivotants (items 043 & 163 seulement): coussin de siège avec mousse mémoire 1 po.

TISSU UNI RECOMMANDÉ.

Note: 2 sièges inclinables séparés par un centre rond (050) ou un coin carré (055) ne peuvent pas ouvrir en même temps.

OPTIONS - Fournir DESSIN de votre config.:

Petit bras 6": au même prix.

Pattes (spécifiez couleur): Sur bras LARGE: LG106 bois. Sur PETIT bras: LG195 bois.

Choix de profondeur d'assise : 20" ou *22". *Le 22" N/D sur fauteuils #043 et #163.

Fauteuils 043-163: avec base en bois (spécifiez couleur).

Mousse (extra Ferme ou Mémoire): Ajoutez 20\$/siège. Section allongée d'un item compte pour 1 siège & chaise longue pour 2 sièges.

Mécanisme motorisé inclinable avec bouton tactile ajoutez 200\$/mécanisme. Pour le SANS FIL (batterie), ajoutez \$400/mécanisme.

Description	L x P x H	Cuir						Tissu		
		10	20	30 Bronx Hugo Illusion Tucson Utah Vintage Wild Laredo Yukon	40 Cavallo Princess Santiago Sensation Sunset Trina Victoria	50 Bull Cassiope Dublin	60 Caress Ultrasued	A	B COM	C alta
179 FAUTEUIL DOUBLE SANS BRAS ALLONGE-D	52X40X33/40	1800	1920	2040	2160	2275	2395	1370	1440	1510
CONFIGURATIONS										
A CONFIG (169-170)	80X40X33/40	4020	4230	4440	4650	4870	5080	3220	3340	3470
B CONFIG (169-171-174)	111X62X33/40	5765	6045	6325	6605	6890	7170	4590	4825	5065
C CONFIG (096-055-171-170)	114X115X33/40	8825	9260	9700	10130	10575	11010	6900	7220	7545
D CONFIG (169-171-055-179)	115X96X33/40	7730	8140	8555	8965	9380	9790	6080	6365	6655
J CONFIG (041-042)	66X40X33/40	3770	3950	4140	4330	4520	4700	2940	3080	3220
K CONFIG (041-071-005)	90X62X33/40	5315	5575	5835	6100	6365	6625	4110	4350	4590
L CONFIG (012-055-071-042)	100X101X33/40	8245	8650	9065	9475	9895	10300	6375	6685	7005
M CONFIG (041-071-055-089)	101X89X33/40	7320	7715	8115	8515	8920	9315	5665	5950	6240



SACHA

PARALLELE
Collection 33

Jaymar

Conçu et fabriqué fièrement au Canada
Proudly designed and made in Canada

Nos produits sont fabriqués à la main et des variations mineures peuvent survenir

Our product is hand-made and minor variations can occur.

SPECIFICATIONS

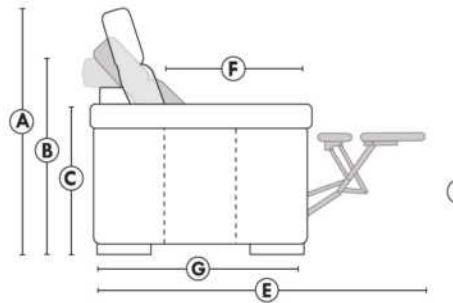

- Appui-tête levé Headrest up
- Appui-tête baissé Headrest down
- Complètement incliné Fully reclined

- A** Hauteur complète 40" Total Height
- B** Hauteur appui-tête baissé 33" Height headrest down
- C** Hauteur du bras 24" Arm Height
- D** Hauteur du siège 19,5" Seat height
- E** Profondeur incliné 65" Depth fully reclined
- F** Profondeur d'assise 20" ou/ou 22" Seat depth
- G** Profondeur appui-tête monté 37,5" Depth with headrest up

BRAS | ARMS

Option de bras:
Bras Régulier Large 9" ou Petit bras 6"

Arm option
Regular arm Large 9" or Small arm 6"

Contrôle de l'inclinaison situé à l'intérieur du bras
Recliner control located on the inside of the arm.

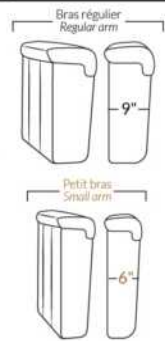

FAUTEUIL BERÇANT PIVOTANT INCLINABLE SWIVEL ROCKING MOTION CHAIR

Dégagement mural de 16" Wall clearance
Hauteur de 42" Height
Largeur de bras 6" Arms width
Option base de bois | Wood base option

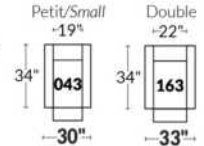

SIÈGE 23" DE LARGE | 23" SEAT WIDTH

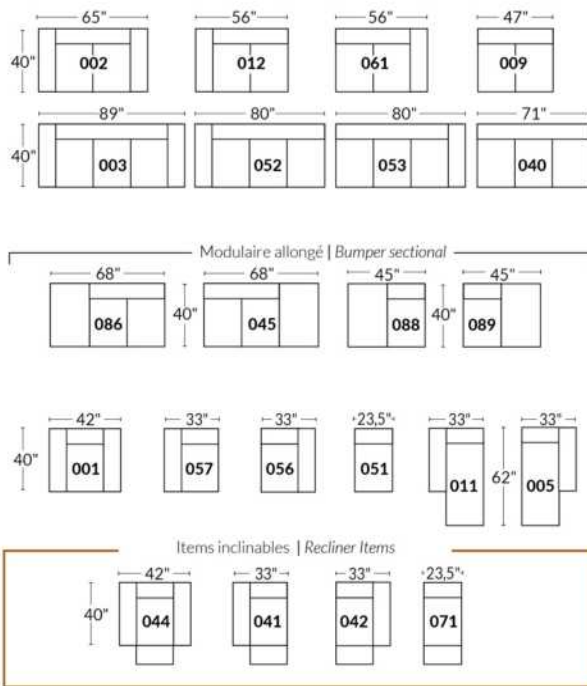

SIÈGE 30" DE LARGE | 30" SEAT WIDTH

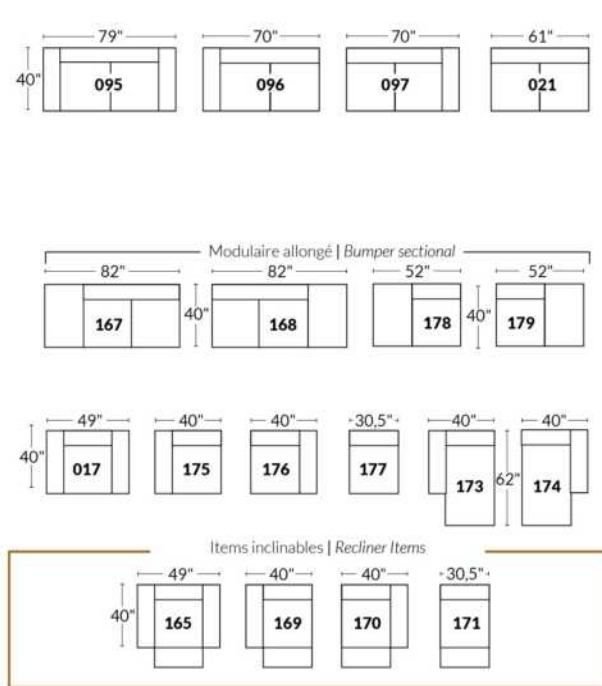

Autres | Others

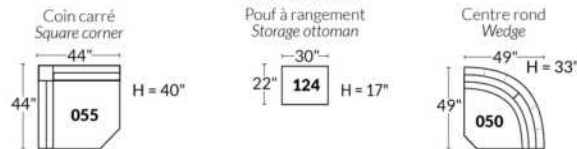

EXEMPLE 23" EXAMPLE

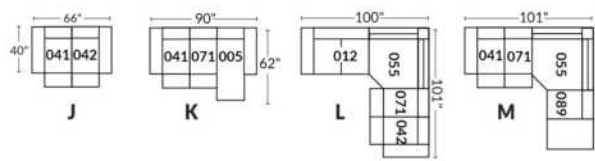

EXEMPLE 30" EXAMPLE

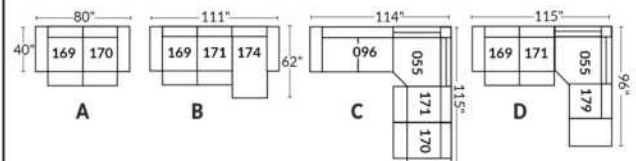

SALERNO

Appui-tête ajustable manuel sur tous les items (fixe sur centre rond).
 Fauteuil inclinable motorisé pleine jambe "à mec. *protège-mur". *Faut. 043 & 163: Dégagement mural 16".
 Chaise longue inclinable motorisé: Dégagement mural 8" & avant 5".
 Coussins de siège avec mousse modelée + 1" de mousse mémoire; bras avec mousse mémoire.
 Couture: petit fil en tissu et gros fil plat en cuir.
 Note: 2 inclinables séparés par un coin ne peuvent pas ouvrir en même temps. Aucuns inclinables à côté d'item #155.

OPTIONS

*Appui-tête motorisé: \$200 ch. *N/D sur items fixes.
 *Appui-tête motorisé \$200 + Support lombaire & dos chauffant \$250= \$450 ch. (Uniquement sur items inclinable avec bras).
 Bloc-batterie: \$200/mec.
 Mousse: Extra ferme \$20/siège.
 Insertion de bois dans le bras: Spécifiez couleur.
 Choix bras (LARGE ou PETIT de 7 1/4"): Pattes bras LARGE: en Bois: LG103 carrée. PETIT bras: LG35 bois. Spécifiez couleur.
 Profondeur d'assise : 20" ou *22". *Le 22" N/D sur faut. 043 & 163.
 Faut. 043-163: base en bois (spécifiez couleur).
 Item 327 Tablette en merisier pour bras LARGE uniquement: Spécifier couleur.

CINÉMA MAISON - Détails accessoires & configs.: Voir page Cinéma maison en annexe.

Ancrage pour accessoires: \$45 ch.
 Porte-Gobelets: En métal: \$50 ch. | Illuminé: \$50 ch. | *Illuminé avec contrôle (1 ou 2 moteurs): \$70 ch.
 *Lumière DEL sous le siège: \$35/siège.

Description	L x P x H	Cuir						Tissu		
		10	20	30 Bronx Hugo Illusion Tucson Utah Vintage Wild Laredo Yukon	40 Cavallo Princess Santiago Sensation Sunset Trina Victoria	50 Bull Cassiope Dublin	60 Caress Ultrasued	A	B COM	C alta
001 FAUTEUIL	43x40x33/40	2365	2475	2590	2700	2815	2925	1920	1975	2035
002 CAUSEUSE	66x40x33/40	3375	3520	3665	3810	3950	4095	2720	2815	2910
003 SOFA	90x40x33/40	4085	4270	4460	4645	4835	5020	3285	3395	3510
005 CHAISE LONGUE BRAS DROIT	34x62x33/40	2210	2290	2370	2450	2535	2615	1765	1840	1915
009 CAUSEUSE SANS BRAS	47x40x33/40	2370	2460	2545	2635	2720	2810	1865	1965	2065
011 CHAISE LONGUE BRAS GAUCHE	34x62x33/40	2210	2290	2370	2450	2535	2615	1765	1840	1915
012 CAUSEUSE BRAS GAUCHE	57x40x33/40	2900	3025	3150	3275	3400	3525	2315	2410	2500
017 FAUTEUIL DOUBLE	50x40x33/40	2475	2600	2725	2850	2975	3100	2000	2075	2150
021 SOFA APPARTEMENT SANS BRAS	61x40x33/40	2675	2800	2925	3050	3175	3300	2090	2195	2300
040 SOFA SANS BRAS	71x40x33/40	3065	3210	3350	3495	3640	3785	2440	2550	2665
041 FAUTEUIL INCLINABLE BRAS-G	34x40x33/40	2360	2450	2545	2640	2735	2825	2010	2050	2095
042 FAUTEUIL INCLINABLE BRAS-D	34x40x33/40	2360	2450	2545	2640	2735	2825	2010	2050	2095
043 FAUTEUIL INCLINABLE BERÇANT PIVOTANT	30x34x42	2795	2935	3070	3210	3345	3485	2345	2400	2460
044 FAUTEUIL INCLINABLE	43x40x33/40	2845	2960	3070	3185	3295	3410	2400	2465	2525
045 CAUSEUSE SANS BRAS ALLONGEE DROIT	68x40x33/40	2810	2925	3045	3165	3285	3400	2235	2315	2395
050 CENTRE ROND	49x49x33	2060	2185	2310	2435	2560	2685	1515	1590	1665

SALERNO

Appui-tête ajustable manuel sur tous les items (fixe sur centre rond).
 Fauteuil inclinable motorisé pleine jambe "à mec. *protège-mur". *Faut. 043 & 163: Dégagement mural 16".
 Chaise longue inclinable motorisé: Dégagement mural 8" & avant 5".
 Coussins de siège avec mousse modelée + 1" de mousse mémoire; bras avec mousse mémoire.
 Couture: petit fil en tissu et gros fil plat en cuir.
 Note: 2 inclinables séparés par un coin ne peuvent pas ouvrir en même temps. Aucuns inclinables à côté d'item #155.

OPTIONS

*Appui-tête motorisé: \$200 ch. *N/D sur items fixes.
 *Appui-tête motorisé \$200 + Support lombaire & dos chauffant \$250= \$450 ch. (Uniquement sur items inclinable avec bras).
 Bloc-batterie: \$200/mec.
 Mousse: Extra ferme \$20/siège.
 Insertion de bois dans le bras: Spécifiez couleur.
 Choix bras (LARGE ou PETIT de 7 1/4"): Pattes bras LARGE: en Bois: LG103 carrée. PETIT bras: LG35 bois. Spécifiez couleur.
 Profondeur d'assise : 20" ou *22". *Le 22" N/D sur faut. 043 & 163.
 Faut. 043-163: base en bois (spécifiez couleur).
 Item 327 Tablette en merisier pour bras LARGE uniquement: Spécifier couleur.

CINÉMA MAISON - Détails accessoires & configs.: Voir page Cinéma maison en annexe.

Ancrage pour accessoires: \$45 ch.
 Porte-Gobelets: En métal: \$50 ch. | Illuminé: \$50 ch. | *Illuminé avec contrôle (1 ou 2 moteurs): \$70 ch.
 *Lumière DEL sous le siège: \$35/siège.

Description	L x P x H	Cuir						Tissu		
		10	20	30 Bronx Hugo Illusion Tucson Utah Vintage Wild Laredo Yukon	40 Cavallo Princess Santiago Sensation Sunset Trina Victoria	50 Bull Cassiope Dublin	60 Caress Ultrasued	A	B COM	C alta
051 FAUTEUIL SANS BRAS	23,5x40x33/40	1360	1420	1485	1545	1610	1670	1060	1125	1195
052 SOFA BRAS GAUCHE	81x40x33/40	3590	3760	3925	4095	4265	4435	2865	2985	3100
053 SOFA BRAS DROIT	81x40x33/40	3590	3760	3925	4095	4265	4435	2865	2985	3100
055 COIN CARRE	44x44x33/40	2395	2515	2635	2750	2870	2990	1890	1960	2025
056 FAUTEUIL BRAS DROIT	34x40x33/40	1890	1970	2050	2135	2215	2295	1500	1575	1650
057 FAUTEUIL BRAS GAUCHE	34x40x33/40	1890	1970	2050	2135	2215	2295	1500	1575	1650
061 CAUSEUSE BRAS DROIT	57x40x33/40	2900	3025	3150	3275	3400	3525	2315	2410	2500
071 FAUTEUIL INCLINABLE SANS BRAS	23,5x40x33/40	1840	1910	1975	2045	2115	2185	1565	1640	1715
086 CAUSEUSE SANS BRAS ALLONGEE GAUCHE	68x40x33/40	2810	2925	3045	3165	3285	3400	2235	2315	2395
088 FAUTEUIL SANS BRAS ALLONGE GAUCHE	45x40x33/40	1800	1920	2040	2160	2275	2395	1415	1460	1500
089 FAUTEUIL SANS BRAS ALLONGE DROIT	45x40x33/40	1800	1920	2040	2160	2275	2395	1415	1460	1500
095 SOFA APPARTEMENT	80x40x33/40	3675	3860	4040	4220	4400	4585	2940	3060	3175
096 SOFA APPARTEMENT BRAS GAUCHE	71x40x33/40	3215	3350	3490	3625	3765	3900	2525	2640	2750
097 SOFA APPARTEMENT BRAS DROIT	71x40x33/40	3215	3350	3490	3625	3765	3900	2525	2640	2750
124 POUF AVEC RANGEMENT	30x22x17	935	960	985	1010	1035	1060	815	840	865
138 BRAS CENTRE	9.5x36x24	520	565	610	650	695	740	440	460	475

SALERNO

Appui-tête ajustable manuel sur tous les items (fixe sur centre rond).
 Fauteuil inclinable motorisé pleine jambe "à mec. *protège-mur". *Faut. 043 & 163: Dégagement mural 16".
 Chaise longue inclinable motorisé: Dégagement mural 8" & avant 5".
 Coussins de siège avec mousse modelée + 1" de mousse mémoire; bras avec mousse mémoire.
 Couture: petit fil en tissu et gros fil plat en cuir.
 Note: 2 inclinables séparés par un coin ne peuvent pas ouvrir en même temps. Aucuns inclinables à côté d'item #155.

OPTIONS

*Appui-tête motorisé: \$200 ch. *N/D sur items fixes.
 *Appui-tête motorisé \$200 + Support lombaire & dos chauffant \$250= \$450 ch. (Uniquement sur items inclinable avec bras).
 Bloc-batterie: \$200/mec.
 Mousse: Extra ferme \$20/siège.
 Insertion de bois dans le bras: Spécifiez couleur.
 Choix bras (LARGE ou PETIT de 7 1/4"): Pattes bras LARGE: en Bois: LG103 carrée. PETIT bras: LG35 bois. Spécifiez couleur.
 Profondeur d'assise : 20" ou *22". *Le 22" N/D sur faut. 043 & 163.
 Faut. 043-163: base en bois (spécifiez couleur).
 Item 327 Tablette en merisier pour bras LARGE uniquement: Spécifiez couleur.

CINÉMA MAISON - Détails accessoires & configs.: Voir page Cinéma maison en annexe.

Ancrage pour accessoires: \$45 ch.
 Porte-Gobelets: En métal: \$50 ch. | Illuminé: \$50 ch. | *Illuminé avec contrôle (1 ou 2 moteurs): \$70 ch.
 *Lumière DEL sous le siège: \$35/siège.

Description	L x P x H	Cuir						Tissu		
		10	20	30 Bronx Hugo Illusion Tucson Utah Vintage Wild Laredo Yukon	40 Cavallo Princess Santiago Sensation Sunset Trina Victoria	50 Bull Cassiope Dublin	60 Caress Ultrasued	A	B COM	C alta
155 PETIT COIN CARRE	40x40x33/40	2395	2515	2635	2750	2870	2990	1890	1960	2025
159 RANGEMENT À ANGLE	12/27x36x24	935	970	1010	1045	1085	1120	735	750	770
160 RANGEMENT DROIT	12x36x24	900	935	965	995	1025	1060	690	715	740
163 FAUT. DBL INCL. BERCANT PIVOTANT	33x34x42	2865	3015	3165	3315	3465	3615	2350	2415	2475
165 FAUTEUIL DOUBLE INCLINABLE	50x40x33/40	2970	3095	3220	3345	3470	3595	2500	2585	2665
167 SOFA APP. SANS BRAS ALLONGE GAUCHE	82x40x33/40	3115	3275	3440	3600	3765	3925	2450	2560	2665
168 SOFA APP. SANS BRAS ALLONGE DROIT	82x40x33/40	3115	3275	3440	3600	3765	3925	2450	2560	2665
169 FAUTEUIL DOUBLE INCLINABLE BRAS GAUCHE	41x40x33/40	2490	2590	2690	2790	2890	2990	2090	2190	2290
170 FAUTEUIL DOUBLE INCLINABLE BRAS DROIT	41x40x33/40	2490	2590	2690	2790	2890	2990	2090	2190	2290
171 FAUTEUIL DOUBLE INCLINABLE SANS BRAS	30,5x40x33/40	1970	2035	2095	2160	2220	2285	1650	1725	1800
173 CHAISE LONGUE DOUBLE BRAS GAUCHE	41x62x33/40	2395	2510	2620	2735	2845	2960	1920	2020	2120
174 CHAISE LONGUE DOUBLE BRAS DROIT	41x62x33/40	2395	2510	2620	2735	2845	2960	1920	2020	2120
175 FAUTEUIL DOUBLE BRAS GAUCHE	41x40x33/40	1990	2100	2215	2325	2440	2550	1610	1690	1770
176 FAUTEUIL DOUBLE BRAS DROIT	41x40x33/40	1990	2100	2215	2325	2440	2550	1610	1690	1770
177 FAUTEUIL DOUBLE SANS BRAS	30,5x40x33/40	1485	1565	1645	1725	1810	1890	1145	1215	1285
178 FAUTEUIL DOUBLE SANS BRAS ALLONGE-G	52x40x33/40	1935	2035	2135	2235	2335	2435	1540	1615	1690

SALERNO

Appui-tête ajustable manuel sur tous les items (fixe sur centre rond).
 Fauteuil inclinable motorisé pleine jambe "à mec. *protège-mur". *Faut. 043 & 163: Dégagement mural 16".
 Chaise longue inclinable motorisé: Dégagement mural 8" & avant 5".
 Coussins de siège avec mousse modelée + 1" de mousse mémoire; bras avec mousse mémoire.
 Couture: petit fil en tissu et gros fil plat en cuir.
 Note: 2 inclinables séparés par un coin ne peuvent pas ouvrir en même temps. Aucuns inclinables à côté d'item #155.

OPTIONS

*Appui-tête motorisé: \$200 ch. *N/D sur items fixes.
 *Appui-tête motorisé \$200 + Support lombaire & dos chauffant \$250= \$450 ch. (Uniquement sur items inclinable avec bras).
 Bloc-batterie: \$200/mec.
 Mousse: Extra ferme \$20/siège.
 Insertion de bois dans le bras: Spécifiez couleur.
 Choix bras (LARGE ou PETIT de 7 1/4"): Pattes bras LARGE: en Bois: LG103 carrée. PETIT bras: LG35 bois. Spécifiez couleur.
 Profondeur d'assise : 20" ou *22". *Le 22" N/D sur faut. 043 & 163.
 Faut. 043-163: base en bois (spécifiez couleur).
 Item 327 Tablette en merisier pour bras LARGE uniquement: Spécifiez couleur.

CINÉMA MAISON - Détails accessoires & configs.: Voir page Cinéma maison en annexe.

Ancrage pour accessoires: \$45 ch.
 Porte-Gobelets: En métal: \$50 ch. | Illuminé: \$50 ch. | *Illuminé avec contrôle (1 ou 2 moteurs): \$70 ch.
 *Lumière DEL sous le siège: \$35/siège.

Description	L x P x H	Cuir						Tissu		
		10	20	30 Bronx Hugo Illusion Tucson Utah Vintage Wild Laredo Yukon	40 Cavallo Princess Santiago Sensation Sunset Trina Victoria	50 Bull Cassiope Dublin	60 Caress Ultrasued	A	B COM	C alta
179 FAUTEUIL DOUBLE SANS BRAS ALLONGE-D	52x40x33/40	1935	2035	2135	2235	2335	2435	1540	1615	1690
186 CAUS. SANS BRAS ALLONGEE RANGEMENT-G	68x40x33/40	3025	3125	3225	3325	3425	3525	2440	2520	2600
187 CAUS. SANS BRAS ALLONGEE RANGEMENT-D	68x40x33/40	3025	3125	3225	3325	3425	3525	2440	2520	2600
188 FAUT. SANS BRAS ALLONGE RANGEMENT-G	45x40x33/40	2000	2115	2225	2340	2450	2565	1620	1665	1710
189 FAUT. SANS BRAS ALLONGE RANGEMENT-D	45x40x33/40	2000	2115	2225	2340	2450	2565	1620	1665	1710
190 PETIT RANGEMENT À ANGLE	12/21x36x24	900	935	965	995	1025	1060	690	715	740
221 FAUT. DBL SANS BRAS ALLONGE RANGEMENT-G	52x40x33/40	2135	2240	2345	2450	2560	2665	1740	1815	1890
222 FAUT. DBL SANS BRAS ALLONGE RANGEMENT-D	52x40x33/40	2135	2240	2345	2450	2560	2665	1740	1815	1890
223 SOFA APP SANS BRAS ALLONGE RANGEMENT-G	82x40x33/40	3320	3485	3645	3810	3970	4135	2650	2770	2890
224 SOFA APP SANS BRAS ALLONGE RANGEMENT-D	82x40x33/40	3320	3485	3645	3810	3970	4135	2650	2770	2890
236 CHAISE LONGUE INCLINABLE BRAS GAUCHE	34x62x33/40	2700	2785	2865	2945	3025	3110	2275	2350	2425
237 CHAISE LONGUE INCLINABLE BRAS DROIT	34x62x33/40	2700	2785	2865	2945	3025	3110	2275	2350	2425
238 CHAISE LONGUE DBL INCLINABLE BRAS-G	41x62x33/40	2895	3010	3120	3235	3345	3460	2425	2525	2625
239 CHAISE LONGUE DBL INCLINABLE BRAS-D	41x62x33/40	2895	3010	3120	3235	3345	3460	2425	2525	2625
327 TABLETTE DE MERISIER AMOVIBLE POUR BRAS	11 1/4 x 10 x 4	160	160	160	160	160	160	160	160	160
V51 PORTE VERRE A VIN	3.5 x 5.5 x 6.5	45	45	45	45	45	45	45	45	45

SALERNO

Appui-tête ajustable manuel sur tous les items (fixe sur centre rond).
Fauteuil inclinable motorisé pleine jambe "à mec. *protège-mur". *Faut. 043 & 163: Dégagement mural 16".
Chaise longue inclinable motorisé: Dégagement mural 8" & avant 5".
Coussins de siège avec mousse modelée + 1" de mousse mémoire; bras avec mousse mémoire.
Couture: petit fil en tissu et gros fil plat en cuir.
Note: 2 inclinables séparés par un coin ne peuvent pas ouvrir en même temps. Aucuns inclinables à côté d'item #155.

OPTIONS

*Appui-tête motorisé: \$200 ch. *N/D sur items fixes.
*Appui-tête motorisé \$200 + Support lombaire & dos chauffant \$250= \$450 ch. (Uniquement sur items inclinable avec bras).
Bloc-batterie: \$200/mec.
Mousse: Extra ferme \$20/siège.
Insertion de bois dans le bras: Spécifiez couleur.
Choix bras (LARGE ou PETIT de 7 1/4"): Pattes bras LARGE: en Bois: LG103 carrée. PETIT bras: LG35 bois. Spécifiez couleur.
Profondeur d'assise : 20" ou *22". *Le 22" N/D sur faut. 043 & 163.
Faut. 043-163: base en bois (spécifiez couleur).
Item 327 Tablette en merisier pour bras LARGE uniquement: Spécifier couleur.

CINÉMA MAISON - Détails accessoires & configs.: Voir page Cinéma maison en annexe.

Ancrage pour accessoires: \$45 ch.

Porte-Gobelets: En métal: \$50 ch. | Illuminé: \$50 ch. | *Illuminé avec contrôle (1 ou 2 moteurs): \$70 ch.

*Lumière DEL sous le siège: \$35/siège.

Description	L x P x H	Cuir						Tissu		
		10	20	30	40	50	60	A	B COM	C alta
				Bronx Hugo Illusion Tucson Utah Vintage Wild Laredo Yukon	Cavallo Princess Santiago Sensation Sunset Trina Victoria	Bull Cassiope Dublin	Caress Ultrasued			
V52 TABLETTE PIVOTANTE EN PLASTIQUE	13 3/8 x 9 5/8	45	45	45	45	45	45	45	45	45
V53 TABLETTE PIVOTANTE EN BOIS	19 x 10	75	75	75	75	75	75	75	75	75
V54 PORTE TABLETTE	4.5 x 8 x 10	50	50	50	50	50	50	50	50	50
V55 LAMPE DEL	1.5x5x14 plié/bent	45	45	45	45	45	45	45	45	45
CONFIGURATIONS										
_A CONFIG (169-170)	80X40X40	4980	5180	5380	5580	5780	5980	4180	4380	4580
_B CONFIG (169-171-174)	111X62X40	6855	7135	7405	7685	7955	8235	5660	5935	6210
_C CONFIG (096-055-171-170)	115X115X40	10070	10490	10910	11325	11745	12165	8155	8515	8865
_D CONFIG (169-171-055-179)	115X96X40	8790	9175	9555	9935	10315	10700	7170	7490	7805
_J CONFIG (041-042)	66X40X40	4720	4900	5090	5280	5470	5650	4020	4100	4190
_K CONFIG (041-071-005)	90X62X40	6410	6650	6890	7135	7385	7625	5340	5530	5725
_L CONFIG (012-055-071-042)	101X101X40	9495	9900	10305	10710	11120	11525	7780	8060	8335
_M CONFIG (041-071-055-089)	101X89X40	8395	8795	9195	9595	9995	10395	6880	7110	7335



SALERNO

OPTIMA
Collection

Jaymar

Conçu et fabriqué fièrement au Canada
Proudly designed and made in Canada

Nos produits sont fabriqués à la main et
des variations mineures peuvent survenir

Our product is hand-made and minor variations can occur.

SPECIFICATIONS

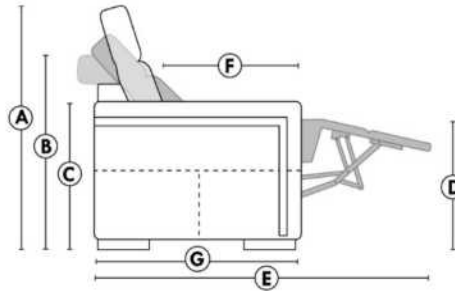

- Appui-tête levé Headrest up
- Appui-tête baissé Headrest down
- Complètement incliné Fully reclined

- A** Hauteur complète 40" Total Height
- B** Hauteur appui-tête baissé 33" Height headrest down
- C** Hauteur du bras 24" Arm Height
- D** Hauteur du siège 19,5" Seat height
- E** Profondeur inclinée 65" Depth fully reclined
- F** Profondeur d'assise 20"ou/ou 22" Seat depth
- G** Profondeur appui-tête monté 37,5" Depth with headrest up

BRAS | ARMS

Option de bras:
Bras Régulier Large 9,5" ou Petit bras 7,5"

Arm option
Regular arm Large 9,5" or Small arm 7,5"

Contrôle de l'inclinaison situé à l'intérieur du bras
Recliner control located on the inside of the arm.

Option d'accessoires disponible sur
le bras régulier seulement
Accessories option, available on Regular arms ONLY.

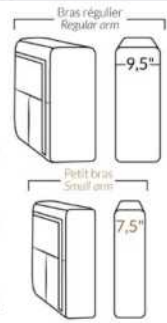

FAUTEUIL BERÇANT PIVOTANT INCLINABLE SWIVEL ROCKING MOTION CHAIR

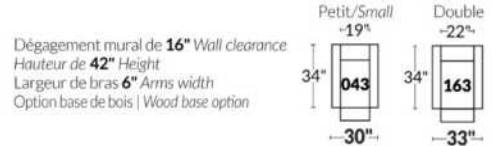

SIÈGE 23" DE LARGE | 23" SEAT WIDTH

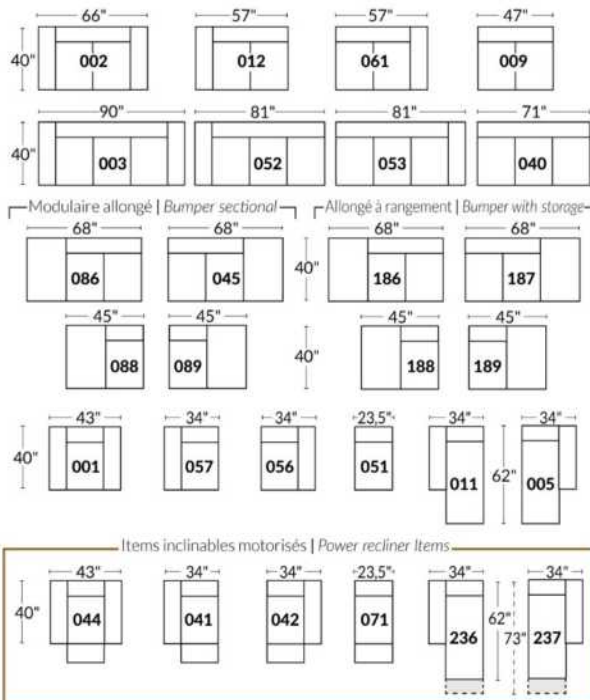

SIÈGE 30" DE LARGE | 30" SEAT WIDTH

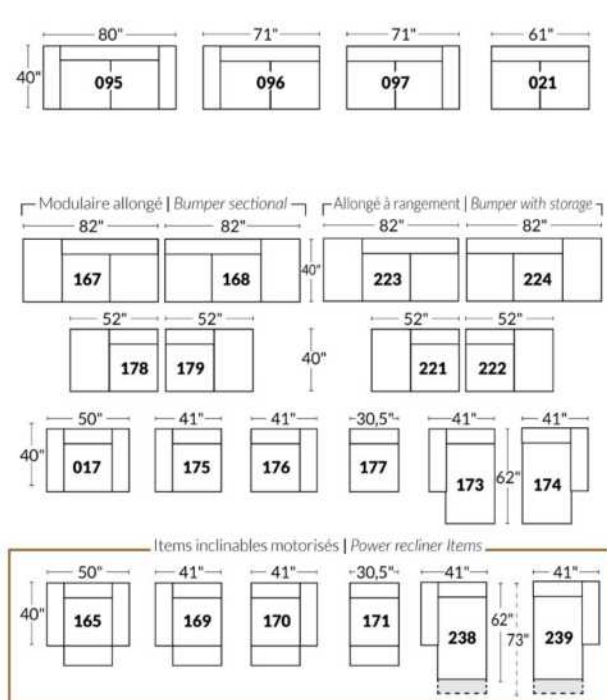

Autres | Others

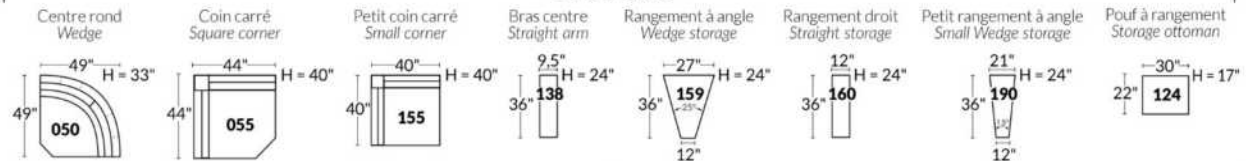

EXEMPLE 23" EXAMPLE

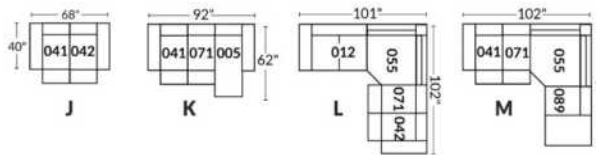

EXEMPLE 30" EXAMPLE

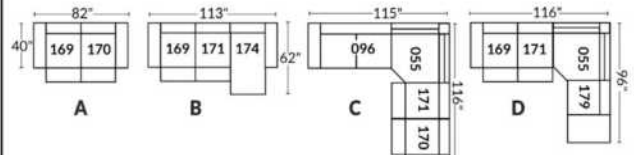

*Disponibles sur certains modèles et SEULEMENT sur le BRAS LARGE.

OPTIONS PORTE-GOBELETS

MÉTAL



Argent



Noir mat



Brun

ILLUMINÉ

1.



Porte-gobelet illuminé

2.



Porte-gobelet illuminé avec contrôle de l'inclinable, port USB & lumière DEL sous le siège

3.



Porte-gobelet illuminé avec contrôle double moteur, port USB & lumière DEL sous le siège

Nos porte-gobelets illuminés à un ou deux contrôles sont compatibles avec les lumières DEL sous le siège. Vous pouvez contrôler la lumière sur le porte-gobelet. Le porte-gobelet à 2 moteurs possède un contrôle remise à zéro (maison) pour remettre votre inclinable à la position de départ.

Lumière DEL sous le siège (en option)

Disponible seulement dans les configurations avec un minimum de 1 porte-gobelet illuminé à moteur qui contrôle l'ouverture et la fermeture de la lumière.

Pour les prix des options, voir la section description du modèle Optima.

Veuillez nous fournir un dessin de votre configuration qui indique le type de porte-gobelet et le positionnement.

Porte-gobelets avec contrôle

Il faut spécifier la position de ceux-ci; bras droit ou bras gauche et quel inclinable ils vont contrôler. Si vous avez une rangée de fauteuils avec plusieurs porte-gobelets, le contrôle sera par défaut sur le bras gauche et sur le droit pour le dernier bras extérieur.

EXEMPLE A

041-169 : Contrôleur et porte-gobelet à gauche
071-171 : boutons tactiles sur le côté du siège
042-170 : Contrôleur et porte-gobelet à droite

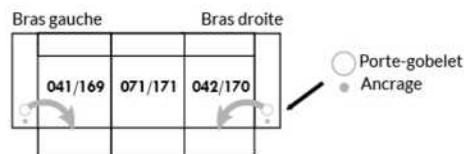

EXEMPLE B

071-171 : Ces deux items peuvent être connectés à un porte-gobelet intelligent qui pourra contrôler l'inclinable.
Il faut alors utiliser un de ces items: 138,159, 160 et 190

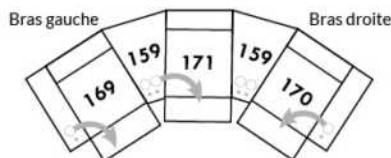

Informations sur les appui-têtes et boutons de contrôles des inclinables

AVEC porte-gobelet illuminés

Si vous prenez un item **stationnaire**, vous aurez par défaut le porte-gobelet N°1.
Si vous prenez un **appui-tête manuel**, vous aurez le porte-gobelet N°2.
Si vous prenez un **appui-tête électrique**, vous aurez par défaut le porte-gobelet N°3.

SANS porte-gobelet et avec un inclinable

Si vous prenez un item inclinable et un **appui-tête manuel**, il y aura un contrôle à boutons tactiles.
Si vous prenez un item inclinable avec un **appui-tête électrique**, vous aurez un contrôleur à bouton poussoir double avec prise USB.
Si c'est un **item sans bras** (071-171) il y aura alors les boutons tactiles.



Boutons tactiles



Boutons poussoirs

*Disponibles sur certains modèles et SEULEMENT sur le BRAS LARGE.

OPTIONS ACCESSOIRES

<p>Ancrage pour accessoires</p> 	<p>V51 Porte verre à vin</p> 	<p>V52 Tablette pivotante en plastique</p> 	<p>V53 Tablette pivotante en bois (choix de 8 couleurs)</p> 
<p>V54 Porte tablette</p> 	<p>V55 Lampe DEL</p> 	<p>Spécifiez sur quel bras (gauche ou droit) la tablette sera installée</p>	

Pour les prix des ancrages, voir la section description du modèle Optima et pour les accessoires vous référer à la fin de la liste de prix.

Items 138-159-160-190 et bras large

Option ancrage et porte-gobelet *Non disponible sur les petits bras*.

Veuillez spécifier sur quel bras vous voulez avoir les ancrages et les porte-gobelets.

NB: Item 138- 159-160-190 sont non finis sur les côtés, doivent être utilisés entre 2 sièges. Chaque item à rangement possède 2 prises USB et une prise électrique à l'intérieur du rangement.

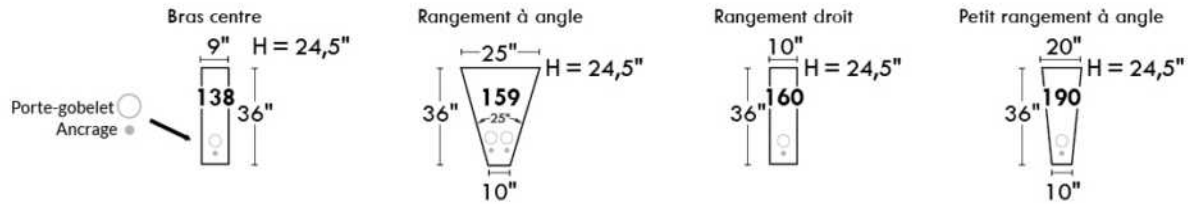

SUGGESTIONS DE CONFIGURATIONS

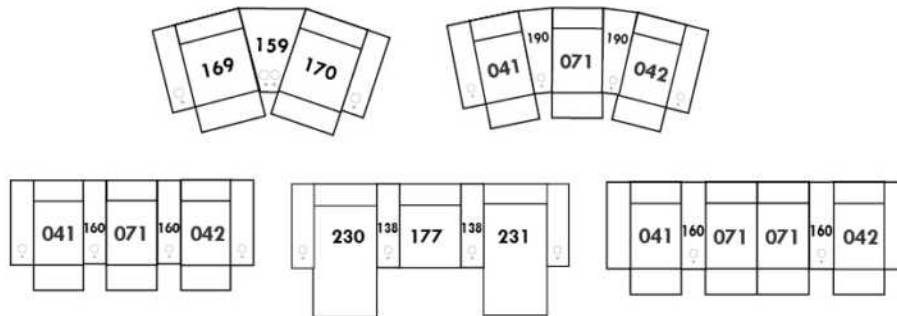

SAN DIEGO

CARACTÉRISTIQUES:

Appui-tête ajustable manuel sur tous les items (fixe sur centre rond).
 Fauteuil inclinable motorisé pleine jambe "à mécanisme *protège-mur ". *Faut. 043 & 163: Dégagement mural 16"
 Chaise longue inclinable motorisé: Dégagement mural 8" & avant 5".
 Coussins de siège avec mousse modelée + 1" de mousse mémoire; bras avec mousse mémoire.
 Couture: petit fil en tissu et gros fil plat en cuir.
 Note: 2 inclinables séparés par un coin ne peuvent pas ouvrir en même temps. Aucuns inclinables à côté d'item #155.

OPTIONS

*Appui-tête motorisé: \$200 ch. *N/D sur items fixes.
 *Appui-tête motorisé \$200 + Support lombaire & dos chauffant \$250= \$450 ch. (Uniquement sur items inclinable avec bras).
 Bloc-batterie: \$200/mec.
 Mousse: Extra ferme \$20/siège.
 Choix bras (LARGE ou PETIT de 6"): Pattes sur bras LARGE: LG103 bois ou LG189 métal (noire ou chrome). PETIT Bras: LG08 bois ou LG196 métal (noire ou chrome). Spécifiez couleur.
 Profondeur d'assise au même prix: 20" ou *22". *Le 22" N/D sur faut. 043 & 163.
 Faut. 043-163: avec base en bois (spécifiez couleur).

CINÉMA MAISON - Détails accessoires & configs.: Voir page Cinéma maison en annexe.

Ancrage pour accessoires: \$45 ch.

Porte-Gobelets: En métal: \$50 ch. | Illuminé: \$50 ch. | *Illuminé avec contrôle (1 ou 2 moteurs): \$70 ch.

*Lumière DEL sous le siège: \$35/siège.

Description	L x P x H	Cuir						Tissu		
		10	20	30 Bronx Hugo Illusion Tucson Utah Vintage Wild Laredo Yukon	40 Cavallo Princess Santiago Sensation Sunset Trina Victoria	50 Bull Cassiope Dublin	60 Caress Ultrasued	A	B COM	C alta
001 FAUTEUIL	45x40x33/40	2365	2475	2590	2700	2815	2925	1920	1975	2035
002 CAUSEUSE	68x40x33/40	3375	3520	3665	3810	3950	4095	2720	2815	2910
003 SOFA	92x40x33/40	4085	4270	4460	4645	4835	5020	3285	3395	3510
005 CHAISE LONGUE BRAS DROIT	35x62x33/40	2210	2290	2370	2450	2535	2615	1765	1840	1915
009 CAUSEUSE SANS BRAS	47x40x33/40	2370	2460	2545	2635	2720	2810	1865	1965	2065
011 CHAISE LONGUE BRAS GAUCHE	35x62x33/40	2210	2290	2370	2450	2535	2615	1765	1840	1915
012 CAUSEUSE BRAS GAUCHE	58x40x33/40	2900	3025	3150	3275	3400	3525	2315	2410	2500
017 FAUTEUIL DOUBLE	52x40x33/40	2475	2600	2725	2850	2975	3100	2000	2075	2150
021 SOFA APPARTEMENT SANS BRAS	61x40x33/40	2675	2800	2925	3050	3175	3300	2090	2195	2300
040 SOFA SANS BRAS	71x40x33/40	3065	3210	3350	3495	3640	3785	2440	2550	2665
041 FAUTEUIL INCLINABLE BRAS-G	35x40x33/40	2360	2450	2545	2640	2735	2825	2010	2050	2095
042 FAUTEUIL INCLINABLE BRAS-D	35x40x33/40	2360	2450	2545	2640	2735	2825	2010	2050	2095
043 FAUTEUIL INCLINABLE BERÇANT PIVOTANT	30x34x42	2795	2935	3070	3210	3345	3485	2345	2400	2460
044 FAUTEUIL INCLINABLE	45x40x33/40	2845	2960	3070	3185	3295	3410	2400	2465	2525
045 CAUSEUSE SANS BRAS ALLONGEE DROIT	68x40x33/40	2810	2925	3045	3165	3285	3400	2235	2315	2395
050 CENTRE ROND	49x49x33	2060	2185	2310	2435	2560	2685	1515	1590	1665

SAN DIEGO

CARACTÉRISTIQUES:

Appui-tête ajustable manuel sur tous les items (fixe sur centre rond).
 Fauteuil inclinable motorisé pleine jambe "à mécanisme *protège-mur ". *Faut. 043 & 163: Dégagement mural 16"
 Chaise longue inclinable motorisé: Dégagement mural 8" & avant 5".
 Coussins de siège avec mousse modelée + 1" de mousse mémoire; bras avec mousse mémoire.
 Couture: petit fil en tissu et gros fil plat en cuir.
 Note: 2 inclinables séparés par un coin ne peuvent pas ouvrir en même temps. Aucuns inclinables à côté d'item #155.

OPTIONS

*Appui-tête motorisé: \$200 ch. *N/D sur items fixes.
 *Appui-tête motorisé \$200 + Support lombaire & dos chauffant \$250= \$450 ch. (Uniquement sur items inclinable avec bras).
 Bloc-batterie: \$200/mec.
 Mousse: Extra ferme \$20/siège.
 Choix bras (LARGE ou PETIT de 6"): Pattes sur bras LARGE: LG103 bois ou LG189 métal (noire ou chrome). PETIT Bras: LG08 bois ou LG196 métal (noire ou chrome). Spécifiez couleur.
 Profondeur d'assise au même prix: 20" ou *22". *Le 22" N/D sur faut. 043 & 163.
 Faut. 043-163: avec base en bois (spécifiez couleur).

CINÉMA MAISON - Détails accessoires & configs.: Voir page Cinéma maison en annexe.

Ancrage pour accessoires: \$45 ch.

Porte-Gobelets: En métal: \$50 ch. | Illuminé: \$50 ch. | *Illuminé avec contrôle (1 ou 2 moteurs): \$70 ch.

*Lumière DEL sous le siège: \$35/siège.

Description	L x P x H	Cuir						Tissu		
		10	20	30 Bronx Hugo Illusion Tucson Utah Vintage Wild Laredo Yukon	40 Cavallo Princess Santiago Sensation Sunset Trina Victoria	50 Bull Cassiope Dublin	60 Caress Ultrasued	A	B COM	C alta
051 FAUTEUIL SANS BRAS	23,5x40x33/40	1360	1420	1485	1545	1610	1670	1060	1125	1195
052 SOFA BRAS GAUCHE	82x40x33/40	3590	3760	3925	4095	4265	4435	2865	2985	3100
053 SOFA BRAS DROIT	82x40x33/40	3590	3760	3925	4095	4265	4435	2865	2985	3100
055 COIN CARRE	44x44x33/40	2395	2515	2635	2750	2870	2990	1890	1960	2025
056 FAUTEUIL BRAS DROIT	35x40x33/40	1890	1970	2050	2135	2215	2295	1500	1575	1650
057 FAUTEUIL BRAS GAUCHE	35x40x33/40	1890	1970	2050	2135	2215	2295	1500	1575	1650
061 CAUSEUSE BRAS DROIT	58x40x33/40	2900	3025	3150	3275	3400	3525	2315	2410	2500
071 FAUTEUIL INCLINABLE SANS BRAS	23,5x40x33/40	1840	1910	1975	2045	2115	2185	1565	1640	1715
086 CAUSEUSE SANS BRAS ALLONGEE GAUCHE	68x40x33/40	2810	2925	3045	3165	3285	3400	2235	2315	2395
088 FAUTEUIL SANS BRAS ALLONGE GAUCHE	45x40x33/40	1800	1920	2040	2160	2275	2395	1415	1460	1500
089 FAUTEUIL SANS BRAS ALLONGE DROIT	45x40x33/40	1800	1920	2040	2160	2275	2395	1415	1460	1500
095 SOFA APPARTEMENT	82x40x33/40	3675	3860	4040	4220	4400	4585	2940	3060	3175
096 SOFA APPARTEMENT BRAS GAUCHE	72x40x33/40	3215	3350	3490	3625	3765	3900	2525	2640	2750
097 SOFA APPARTEMENT BRAS DROIT	72x40x33/40	3215	3350	3490	3625	3765	3900	2525	2640	2750
124 POUF AVEC RANGEMENT	30x22x17	935	960	985	1010	1035	1060	815	840	865
138 BRAS CENTRE	10.5x36x22.5	520	565	610	650	695	740	440	460	475

SAN DIEGO

CARACTÉRISTIQUES:

Appui-tête ajustable manuel sur tous les items (fixe sur centre rond).
 Fauteuil inclinable motorisé pleine jambe "à mécanisme *protège-mur ". *Faut. 043 & 163: Dégagement mural 16"
 Chaise longue inclinable motorisé: Dégagement mural 8" & avant 5".
 Coussins de siège avec mousse modelée + 1" de mousse mémoire; bras avec mousse mémoire.
 Couture: petit fil en tissu et gros fil plat en cuir.
 Note: 2 inclinables séparés par un coin ne peuvent pas ouvrir en même temps. Aucuns inclinables à côté d'item #155.

OPTIONS

*Appui-tête motorisé: \$200 ch. *N/D sur items fixes.
 *Appui-tête motorisé \$200 + Support lombaire & dos chauffant \$250= \$450 ch. (Uniquement sur items inclinable avec bras).
 Bloc-batterie: \$200/mec.
 Mousse: Extra ferme \$20/siège.
 Choix bras (LARGE ou PETIT de 6"): Pattes sur bras LARGE: LG103 bois ou LG189 métal (noire ou chrome). PETIT Bras: LG08 bois ou LG196 métal (noire ou chrome). Spécifiez couleur.
 Profondeur d'assise au même prix: 20" ou *22". *Le 22" N/D sur faut. 043 & 163.
 Faut. 043-163: avec base en bois (spécifiez couleur).

CINÉMA MAISON - Détails accessoires & configs.: Voir page Cinéma maison en annexe.

Ancrage pour accessoires: \$45 ch.

Porte-Gobelets: En métal: \$50 ch. | Illuminé: \$50 ch. | *Illuminé avec contrôle (1 ou 2 moteurs): \$70 ch.

*Lumière DEL sous le siège: \$35/siège.

Description	L x P x H	Cuir						Tissu		
		10	20	30 Bronx Hugo Illusion Tucson Utah Vintage Wild Laredo Yukon	40 Cavallo Princess Santiago Sensation Sunset Trina Victoria	50 Bull Cassiope Dublin	60 Caress Ultrasued	A	B COM	C alta
155 PETIT COIN CARRE	40x40x33/40	2395	2515	2635	2750	2870	2990	1890	1960	2025
159 RANGEMENT À ANGLE	12/27x36x22.5	935	970	1010	1045	1085	1120	735	750	770
160 RANGEMENT DROIT	12x36x22.5	900	935	965	995	1025	1060	690	715	740
163 FAUT. DBL INCL. BERCANT PIVOTANT	33x34x42	2865	3015	3165	3315	3465	3615	2350	2415	2475
165 FAUTEUIL DOUBLE INCLINABLE	52x40x33/40	2970	3095	3220	3345	3470	3595	2500	2585	2665
167 SOFA APP. SANS BRAS ALLONGE GAUCHE	82x40x33/40	3115	3275	3440	3600	3765	3925	2450	2560	2665
168 SOFA APP. SANS BRAS ALLONGE DROIT	82x40x33/40	3115	3275	3440	3600	3765	3925	2450	2560	2665
169 FAUTEUIL DOUBLE INCLINABLE BRAS GAUCHE	42x40x33/40	2490	2590	2690	2790	2890	2990	2090	2190	2290
170 FAUTEUIL DOUBLE INCLINABLE BRAS DROIT	42x40x33/40	2490	2590	2690	2790	2890	2990	2090	2190	2290
171 FAUTEUIL DOUBLE INCLINABLE SANS BRAS	30,5x40x33/40	1970	2035	2095	2160	2220	2285	1650	1725	1800
173 CHAISE LONGUE DOUBLE BRAS GAUCHE	42x62x33/40	2395	2510	2620	2735	2845	2960	1920	2020	2120
174 CHAISE LONGUE DOUBLE BRAS DROIT	42x62x33/40	2395	2510	2620	2735	2845	2960	1920	2020	2120
175 FAUTEUIL DOUBLE BRAS GAUCHE	42x40x33/40	1990	2100	2215	2325	2440	2550	1610	1690	1770
176 FAUTEUIL DOUBLE BRAS DROIT	42x40x33/40	1990	2100	2215	2325	2440	2550	1610	1690	1770
177 FAUTEUIL DOUBLE SANS BRAS	30,5x40x33/40	1485	1565	1645	1725	1810	1890	1145	1215	1285
178 FAUTEUIL DOUBLE SANS BRAS ALLONGE-G	52x40x33/40	1935	2035	2135	2235	2335	2435	1540	1615	1690

SAN DIEGO

CARACTÉRISTIQUES:

Appui-tête ajustable manuel sur tous les items (fixe sur centre rond).
 Fauteuil inclinable motorisé pleine jambe "à mécanisme *protège-mur ". *Faut. 043 & 163: Dégagement mural 16"
 Chaise longue inclinable motorisé: Dégagement mural 8" & avant 5".
 Coussins de siège avec mousse modelée + 1" de mousse mémoire; bras avec mousse mémoire.
 Couture: petit fil en tissu et gros fil plat en cuir.
 Note: 2 inclinables séparés par un coin ne peuvent pas ouvrir en même temps. Aucuns inclinables à côté d'item #155.

OPTIONS

*Appui-tête motorisé: \$200 ch. *N/D sur items fixes.
 *Appui-tête motorisé \$200 + Support lombaire & dos chauffant \$250= \$450 ch. (Uniquement sur items inclinable avec bras).
 Bloc-batterie: \$200/mec.
 Mousse: Extra ferme \$20/siège.
 Choix bras (LARGE ou PETIT de 6"): Pattes sur bras LARGE: LG103 bois ou LG189 métal (noire ou chrome). PETIT Bras: LG08 bois ou LG196 métal (noire ou chrome). Spécifiez couleur.
 Profondeur d'assise au même prix: 20" ou *22". *Le 22" N/D sur faut. 043 & 163.
 Faut. 043-163: avec base en bois (spécifiez couleur).

CINÉMA MAISON - Détails accessoires & configs.: Voir page Cinéma maison en annexe.

Ancrage pour accessoires: \$45 ch.

Porte-Gobelets: En métal: \$50 ch. | Illuminé: \$50 ch. | *Illuminé avec contrôle (1 ou 2 moteurs): \$70 ch.

*Lumière DEL sous le siège: \$35/siège.

Description	L x P x H	Cuir						Tissu		
		10	20	30 Bronx Hugo Illusion Tucson Utah Vintage Wild Laredo Yukon	40 Cavallo Princess Santiago Sensation Sunset Trina Victoria	50 Bull Cassiope Dublin	60 Caress Ultrasued	A	B COM	C alta
179 FAUTEUIL DOUBLE SANS BRAS ALLONGE-D	52x40x33/40	1935	2035	2135	2235	2335	2435	1540	1615	1690
186 CAUS. SANS BRAS ALLONGEE RANGEMENT-G	68x40x33/40	3025	3125	3225	3325	3425	3525	2440	2520	2600
187 CAUS. SANS BRAS ALLONGEE RANGEMENT-D	68x40x33/40	3025	3125	3225	3325	3425	3525	2440	2520	2600
188 FAUT. SANS BRAS ALLONGE RANGEMENT-G	45x40x33/40	2000	2115	2225	2340	2450	2565	1620	1665	1710
189 FAUT. SANS BRAS ALLONGE RANGEMENT-D	45x40x33/40	2000	2115	2225	2340	2450	2565	1620	1665	1710
190 PETIT RANGEMENT À ANGLE	12/21x36x22.5	900	935	965	995	1025	1060	690	715	740
221 FAUT. DBL SANS BRAS ALLONGE RANGEMENT-G	52x40x33/40	2135	2240	2345	2450	2560	2665	1740	1815	1890
222 FAUT. DBL SANS BRAS ALLONGE RANGEMENT-D	52x40x33/40	2135	2240	2345	2450	2560	2665	1740	1815	1890
223 SOFA APP SANS BRAS ALLONGE RANGEMENT-G	82x40x33/40	3320	3485	3645	3810	3970	4135	2650	2770	2890
224 SOFA APP SANS BRAS ALLONGE RANGEMENT-D	82x40x33/40	3320	3485	3645	3810	3970	4135	2650	2770	2890
236 CHAISE LONGUE INCLINABLE BRAS GAUCHE	35x62x33/40	2700	2785	2865	2945	3025	3110	2275	2350	2425
237 CHAISE LONGUE INCLINABLE BRAS DROIT	35x62x33/40	2700	2785	2865	2945	3025	3110	2275	2350	2425
238 CHAISE LONGUE DBL INCLINABLE BRAS-G	42x62x33/40	2895	3010	3120	3235	3345	3460	2425	2525	2625
239 CHAISE LONGUE DBL INCLINABLE BRAS-D	42x62x33/40	2895	3010	3120	3235	3345	3460	2425	2525	2625
V51 PORTE VERRE A VIN	3.5 x 5.5 x 6.5	45	45	45	45	45	45	45	45	45
V52 TABLETTE PIVOTANTE EN PLASTIQUE	13 3/8 x 9 5/8	45	45	45	45	45	45	45	45	45

SAN DIEGO

CARACTÉRISTIQUES:

Appui-tête ajustable manuel sur tous les items (fixe sur centre rond).
 Fauteuil inclinable motorisé pleine jambe "à mécanisme *protège-mur ". *Faut. 043 & 163: Dégagement mural 16"
 Chaise longue inclinable motorisé: Dégagement mural 8" & avant 5".
 Coussins de siège avec mousse modelée + 1" de mousse mémoire; bras avec mousse mémoire.
 Couture: petit fil en tissu et gros fil plat en cuir.
 Note: 2 inclinables séparés par un coin ne peuvent pas ouvrir en même temps. Aucuns inclinables à côté d'item #155.

OPTIONS

*Appui-tête motorisé: \$200 ch. *N/D sur items fixes.
 *Appui-tête motorisé \$200 + Support lombaire & dos chauffant \$250= \$450 ch. (Uniquement sur items inclinable avec bras).
 Bloc-batterie: \$200/mec.
 Mousse: Extra ferme \$20/siège.
 Choix bras (LARGE ou PETIT de 6"): Pattes sur bras LARGE: LG103 bois ou LG189 métal (noire ou chrome). PETIT Bras: LG08 bois ou LG196 métal (noire ou chrome). Spécifiez couleur.
 Profondeur d'assise au même prix: 20" ou *22". *Le 22" N/D sur faut. 043 & 163.
 Faut. 043-163: avec base en bois (spécifiez couleur).

CINÉMA MAISON - Détails accessoires & configs.: Voir page Cinéma maison en annexe.

Ancrage pour accessoires: \$45 ch.

Porte-Gobelets: En métal: \$50 ch. | Illuminé: \$50 ch. | *Illuminé avec contrôle (1 ou 2 moteurs): \$70 ch.

*Lumière DEL sous le siège: \$35/siège.

Description	L x P x H	Cuir						Tissu		
		10	20	30	40	50	60	A	B	C
				Bronx Hugo Illusion Tucson Utah Vintage Wild Laredo Yukon	Cavallo Princess Santiago Sensation Sunset Trina Victoria	Bull Cassiope Dublin	Caress Ultrasued		COM	alta
V53 TABLETTE PIVOTANTE EN BOIS	19 x 10	75	75	75	75	75	75	75	75	75
V54 PORTE TABLETTE	4.5 x 8 x 10	50	50	50	50	50	50	50	50	50
V55 LAMPE DEL	1.5x5x14 plié/bent	45	45	45	45	45	45	45	45	45
CONFIGURATIONS										
_A CONFIG (169-170)	84X40X40	4980	5180	5380	5580	5780	5980	4180	4380	4580
_B CONFIG (169-171-174)	115X62X40	6855	7135	7405	7685	7955	8235	5660	5935	6210
_C CONFIG (096-055-171-170)	116X116X40	10070	10490	10910	11325	11745	12165	8155	8515	8865
_D CONFIG (169-171-055-179)	116X96X40	8790	9175	9555	9935	10315	10700	7170	7490	7805
_J CONFIG (041-042)	70X40X40	4720	4900	5090	5280	5470	5650	4020	4100	4190
_K CONFIG (041-071-005)	94X62X40	6410	6650	6890	7135	7385	7625	5340	5530	5725
_L CONFIG (012-055-071-042)	102X102X40	9495	9900	10305	10710	11120	11525	7780	8060	8335
_M CONFIG (041-071-055-089)	103X89X40	8395	8795	9195	9595	9995	10395	6880	7110	7335



SAN DIEGO

OPTIMA
Collection

Jaymar

Conçu et fabriqué fièrement au Canada
Proudly designed and made in Canada

Nos produits sont fabriqués à la main et des variations mineures peuvent survenir.

Our product is hand-made and minor variations can occur.

SPECIFICATIONS

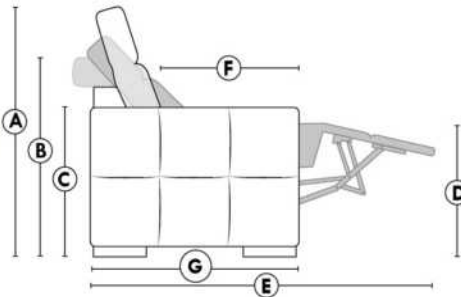

- Appui-tête levé / Headrest up
- Appui-tête baissé / Headrest down
- Complètement incliné / Fully reclined

- A** Hauteur complète 40" / Total Height
- B** Hauteur appui-tête baissé 33" / Height headrest down
- C** Hauteur du bras 22,5" / Arm Height
- D** Hauteur du siège 19,5" / Seat height
- E** Profondeur inclinée 65" / Depth fully reclined
- F** Profondeur d'assise 20" ou/ou 22" / Seat depth
- G** Profondeur appui-tête monté 37,5" / Depth with headrest up

BRAS | ARMS

Option de bras:
Bras Régulier Large 10,5" ou Petit bras 6"

Arm option
Regular arm Large 10,5" or Small arm 6"

Contrôle de l'inclinaison situé à l'intérieur du bras
Recliner control located on the inside of the arm.

Option d'accessoires disponible sur le bras régulier seulement
Accessories option, available on Regular arms ONLY.

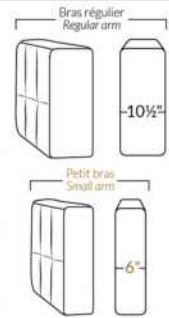

FAUTEUIL BERÇANT PIVOTANT INCLINABLE SWIVEL ROCKING MOTION CHAIR



SIÈGE 23" DE LARGE | 23" SEAT WIDTH

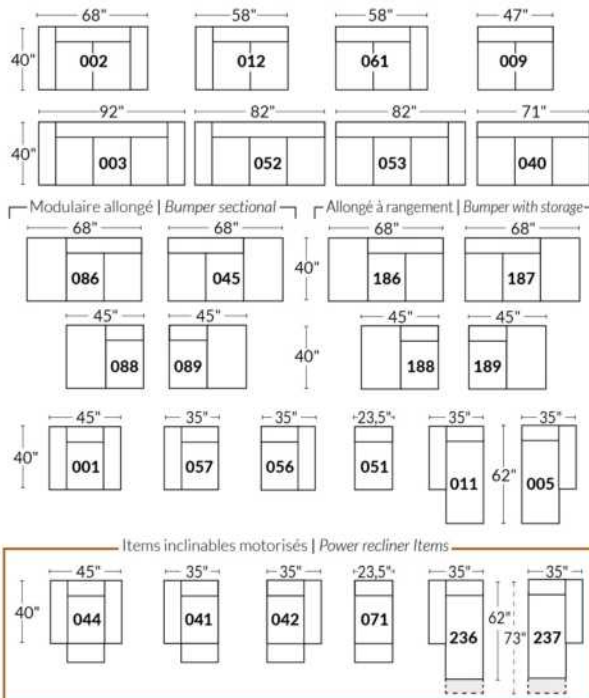

SIÈGE 30" DE LARGE | 30" SEAT WIDTH

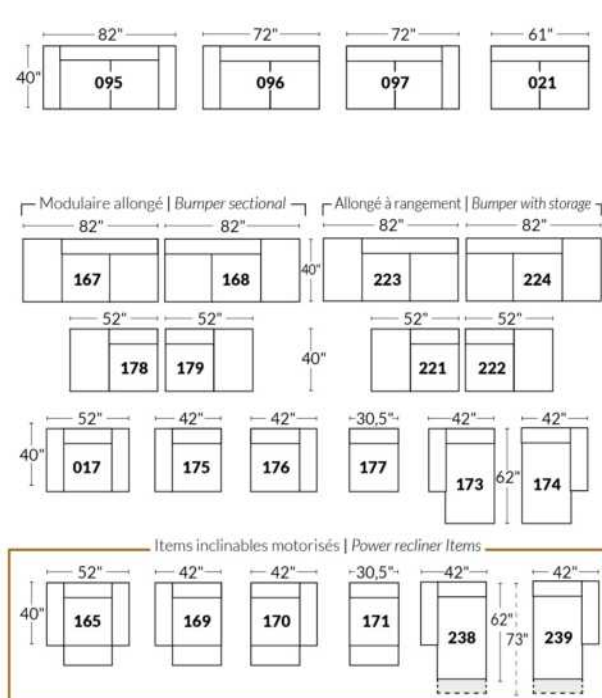

Autres | Others

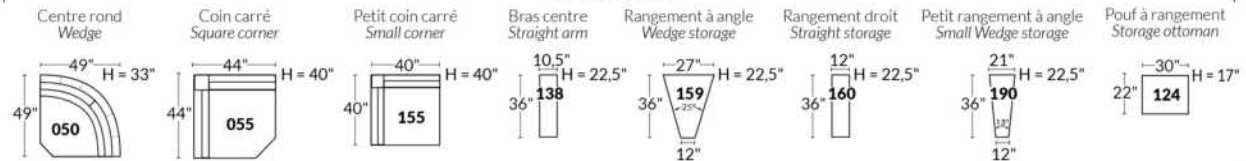

EXEMPLE 23" EXAMPLE

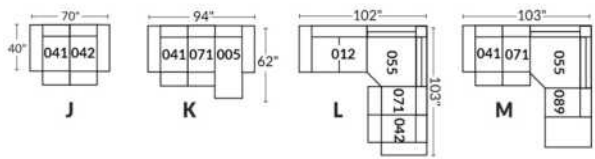

EXEMPLE 30" EXAMPLE

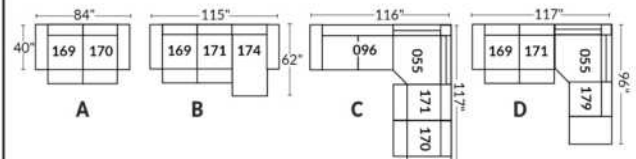

*Disponibles sur certains modèles et SEULEMENT sur le BRAS LARGE.

OPTIONS PORTE-GOBELETS

MÉTAL



Argent



Noir mat



Brun

ILLUMINÉ

1.



Porte-gobelet illuminé

2.



Porte-gobelet illuminé avec contrôle de l'inclinable, port USB & lumière DEL sous le siège

3.



Porte-gobelet illuminé avec contrôle double moteur, port USB & lumière DEL sous le siège

Nos porte-gobelets illuminés à un ou deux contrôles sont compatibles avec les lumières DEL sous le siège. Vous pouvez contrôler la lumière sur le porte-gobelet. Le porte-gobelet à 2 moteurs possède un contrôle remise à zéro (maison) pour remettre votre inclinable à la position de départ.

Lumière DEL sous le siège (en option)

Disponible seulement dans les configurations avec un minimum de 1 porte-gobelet illuminé à moteur qui contrôle l'ouverture et la fermeture de la lumière.

Pour les prix des options, voir la section description du modèle Optima.

Veuillez nous fournir un dessin de votre configuration qui indique le type de porte-gobelet et le positionnement.

Porte-gobelets avec contrôle

Il faut spécifier la position de ceux-ci; bras droit ou bras gauche et quel inclinable ils vont contrôler. Si vous avez une rangée de fauteuils avec plusieurs porte-gobelets, le contrôle sera par défaut sur le bras gauche et sur le droit pour le dernier bras extérieur.

EXEMPLE A

041-169 : Contrôleur et porte-gobelet à gauche
071-171 : boutons tactiles sur le côté du siège
042-170 : Contrôleur et porte-gobelet à droite

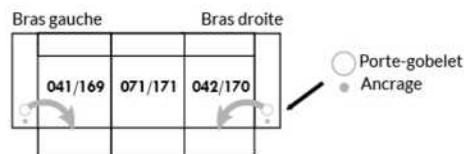

EXEMPLE B

071-171 : Ces deux items peuvent être connectés à un porte-gobelet intelligent qui pourra contrôler l'inclinable.
Il faut alors utiliser un de ces items: 138,159, 160 et 190

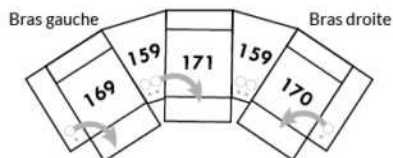

Informations sur les appui-têtes et boutons de contrôles des inclinables

AVEC porte-gobelet illuminés

Si vous prenez un item **stationnaire**, vous aurez par défaut le porte-gobelet N°1.
Si vous prenez un **appui-tête manuel**, vous aurez le porte-gobelet N°2.
Si vous prenez un **appui-tête électrique**, vous aurez par défaut le porte-gobelet N°3.

SANS porte-gobelet et avec un inclinable

Si vous prenez un item inclinable et un **appui-tête manuel**, il y aura un contrôle à boutons tactiles.
Si vous prenez un item inclinable avec un **appui-tête électrique**, vous aurez un contrôleur à bouton poussoir double avec prise USB.
Si c'est un **item sans bras** (071-171) il y aura alors les boutons tactiles.



Boutons tactiles



Boutons poussoirs

*Disponibles sur certains modèles et SEULEMENT sur le BRAS LARGE.

OPTIONS ACCESSOIRES

<p>Ancrage pour accessoires</p> 	<p>V51 Porte verre à vin</p> 	<p>V52 Tablette pivotante en plastique</p> 	<p>V53 Tablette pivotante en bois (choix de 8 couleurs)</p> 
<p>V54 Porte tablette</p> 	<p>V55 Lampe DEL</p> 	<p>Spécifiez sur quel bras (gauche ou droit) la tablette sera installée</p>	

Pour les prix des ancrages, voir la section description du modèle Optima et pour les accessoires vous référer à la fin de la liste de prix.

Items 138-159-160-190 et bras large

Option ancrage et porte-gobelet *Non disponible sur les petits bras*.

Veuillez spécifier sur quel bras vous voulez avoir les ancrages et les porte-gobelets.

NB: Item 138- 159-160-190 sont non finis sur les côtés, doivent être utilisés entre 2 sièges. Chaque item à rangement possède 2 prises USB et une prise électrique à l'intérieur du rangement.

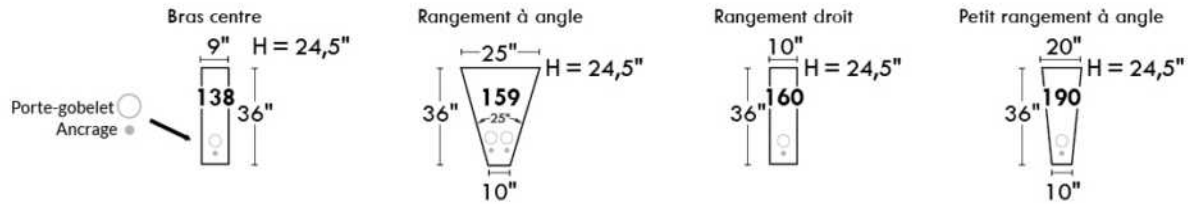

SUGGESTIONS DE CONFIGURATIONS

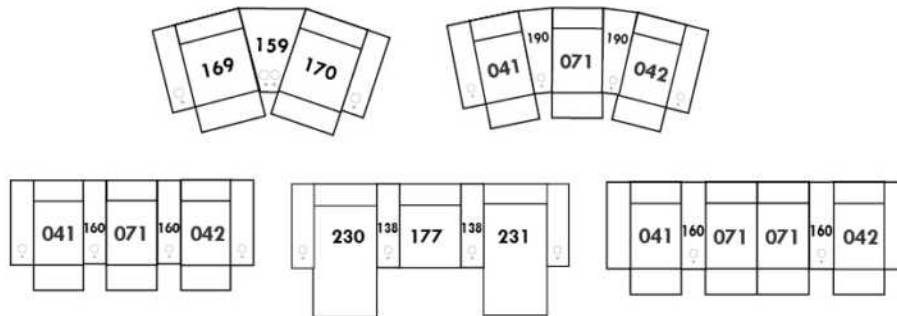

SAN FRANCISCO

CARACTÉRISTIQUES:

- Appui-tête ajustable manuel sur tous les items (fixe sur centre rond).
- Fauteuil inclinable motorisé pleine jambe "à mécanisme *protège-mur ". *Faut. 043 & 163 : Dégagement mural 16".
- Chaise longue inclinable motorisé: Dégagement mural 8" & avant 5".
- Coussins de siège avec mousse modelée + 1" de mousse mémoire.
- Couture: petit fil en tissu et gros fil plat en cuir.

Note: 2 inclinables séparés par un coin ne peuvent pas ouvrir en même temps. Aucuns inclinables à côté d'item #155 Petit coin carré.

OPTIONS

- *Appui-tête motorisé: \$200 ch. *N/D sur items fixes.
- *Appui-tête motorisé \$200 + Support lombaire & dos chauffant \$250= \$450 ch. (Uniquement sur items inclinable avec bras).
- Bloc-batterie: \$200/mec.
- Mousse: Extra ferme \$20/siège.
- Choix bras (LARGE ou PETIT de 6"): Patte sur bras LARGE: LG08 bois ou LG64 métal. PETIT bras 6": LG195 bois, métal N/D. Spécifiez couleur de pattes en bois.
- Profondeur d'assise : 20" ou *22". *Le 22" N/D sur fauteuils 043 & 163.
- Faut. 043-163: avec base en bois (spécifiez couleur).

Description	L x P x H	Cuir						Tissu		
		10	20	30 Bronx Hugo Illusion Tucson Utah Vintage Wild Laredo Yukon	40 Cavallo Princess Santiago Sensation Sunset Trina Victoria	50 Bull Cassiope Dublin	60 Caress Ultrasued	A	B COM	C alta
001 FAUTEUIL	45x40x33/40	2365	2475	2590	2700	2815	2925	1920	1975	2035
002 CAUSEUSE	68x40x33/40	3375	3520	3665	3810	3950	4095	2720	2815	2910
003 SOFA	92x40x33/40	4085	4270	4460	4645	4835	5020	3285	3395	3510
005 CHAISE LONGUE BRAS DROIT	35x62x33/40	2210	2290	2370	2450	2535	2615	1765	1840	1915
009 CAUSEUSE SANS BRAS	47x40x33/40	2370	2460	2545	2635	2720	2810	1865	1965	2065
011 CHAISE LONGUE BRAS GAUCHE	35x62x33/40	2210	2290	2370	2450	2535	2615	1765	1840	1915
012 CAUSEUSE BRAS GAUCHE	58x40x33/40	2900	3025	3150	3275	3400	3525	2315	2410	2500
017 FAUTEUIL DOUBLE	52x40x33/40	2475	2600	2725	2850	2975	3100	2000	2075	2150
021 SOFA APPARTEMENT SANS BRAS	61x40x33/40	2675	2800	2925	3050	3175	3300	2090	2195	2300
040 SOFA SANS BRAS	71x40x33/40	3065	3210	3350	3495	3640	3785	2440	2550	2665
041 FAUTEUIL INCLINABLE BRAS-G	35x40x33/40	2360	2450	2545	2640	2735	2825	2010	2050	2095
042 FAUTEUIL INCLINABLE BRAS-D	35x40x33/40	2360	2450	2545	2640	2735	2825	2010	2050	2095
043 FAUTEUIL INCLINABLE BERÇANT PIVOTANT	30x34x42	2795	2935	3070	3210	3345	3485	2345	2400	2460
044 FAUTEUIL INCLINABLE	45x40x33/40	2845	2960	3070	3185	3295	3410	2400	2465	2525
045 CAUSEUSE SANS BRAS ALLONGEE DROIT	68x40x33/40	2810	2925	3045	3165	3285	3400	2235	2315	2395
050 CENTRE ROND	49x49x33	2060	2185	2310	2435	2560	2685	1515	1590	1665
051 FAUTEUIL SANS BRAS	23,5x40x33/40	1360	1420	1485	1545	1610	1670	1060	1125	1195
052 SOFA BRAS GAUCHE	82x40x33/40	3590	3760	3925	4095	4265	4435	2865	2985	3100
053 SOFA BRAS DROIT	82x40x33/40	3590	3760	3925	4095	4265	4435	2865	2985	3100

SAN FRANCISCO

CARACTÉRISTIQUES:

- Appui-tête ajustable manuel sur tous les items (fixe sur centre rond).
- Fauteuil inclinable motorisé pleine jambe "à mécanisme *protège-mur ". *Faut. 043 & 163 : Dégagement mural 16".
- Chaise longue inclinable motorisé: Dégagement mural 8" & avant 5".
- Coussins de siège avec mousse modelée + 1" de mousse mémoire.
- Couture: petit fil en tissu et gros fil plat en cuir.

Note: 2 inclinables séparés par un coin ne peuvent pas ouvrir en même temps. Aucuns inclinables à côté d'item #155 Petit coin carré.

OPTIONS

- *Appui-tête motorisé: \$200 ch. *N/D sur items fixes.
- *Appui-tête motorisé \$200 + Support lombaire & dos chauffant \$250= \$450 ch. (Uniquement sur items inclinable avec bras).
- Bloc-batterie: \$200/mec.
- Mousse: Extra ferme \$20/siège.
- Choix bras (LARGE ou PETIT de 6"): Patte sur bras LARGE: LG08 bois ou LG64 métal. PETIT bras 6": LG195 bois, métal N/D. Spécifiez couleur de pattes en bois.
- Profondeur d'assise : 20" ou *22". *Le 22" N/D sur fauteuils 043 & 163.
- Faut. 043-163: avec base en bois (spécifiez couleur).

Description	L x P x H	Cuir						Tissu		
		10	20	30 Bronx Hugo Illusion Tucson Utah Vintage Wild Laredo Yukon	40 Cavallo Princess Santiago Sensation Sunset Trina Victoria	50 Bull Cassiope Dublin	60 Caress Ultrasued	A	B COM	C alta
055 COIN CARRE	44x44x33/40	2395	2515	2635	2750	2870	2990	1890	1960	2025
056 FAUTEUIL BRAS DROIT	35x40x33/40	1890	1970	2050	2135	2215	2295	1500	1575	1650
057 FAUTEUIL BRAS GAUCHE	35x40x33/40	1890	1970	2050	2135	2215	2295	1500	1575	1650
061 CAUSEUSE BRAS DROIT	58x40x33/40	2900	3025	3150	3275	3400	3525	2315	2410	2500
071 FAUTEUIL INCLINABLE SANS BRAS	23,5x40x33/40	1840	1910	1975	2045	2115	2185	1565	1640	1715
086 CAUSEUSE SANS BRAS ALLONGEE GAUCHE	68x40x33/40	2810	2925	3045	3165	3285	3400	2235	2315	2395
088 FAUTEUIL SANS BRAS ALLONGE GAUCHE	45x40x33/40	1800	1920	2040	2160	2275	2395	1415	1460	1500
089 FAUTEUIL SANS BRAS ALLONGE DROIT	45x40x33/40	1800	1920	2040	2160	2275	2395	1415	1460	1500
095 SOFA APPARTEMENT	82x40x33/40	3675	3860	4040	4220	4400	4585	2940	3060	3175
096 SOFA APPARTEMENT BRAS GAUCHE	72x40x33/40	3215	3350	3490	3625	3765	3900	2525	2640	2750
097 SOFA APPARTEMENT BRAS DROIT	72x40x33/40	3215	3350	3490	3625	3765	3900	2525	2640	2750
124 POUF AVEC RANGEMENT	30x22x17	935	960	985	1010	1035	1060	815	840	865
155 PETIT COIN CARRE	40x40x33/40	2395	2515	2635	2750	2870	2990	1890	1960	2025
163 FAUT. DBL INCL. BERCANT PIVOTANT	33x34x42	2865	3015	3165	3315	3465	3615	2350	2415	2475
165 FAUTEUIL DOUBLE INCLINABLE	52x40x33/40	2970	3095	3220	3345	3470	3595	2500	2585	2665
167 SOFA APP. SANS BRAS ALLONGE GAUCHE	82x40x33/40	3115	3275	3440	3600	3765	3925	2450	2560	2665
168 SOFA APP. SANS BRAS ALLONGE DROIT	82x40x33/40	3115	3275	3440	3600	3765	3925	2450	2560	2665
169 FAUTEUIL DOUBLE INCLINABLE BRAS GAUCHE	42x40x33/40	2490	2590	2690	2790	2890	2990	2090	2190	2290
170 FAUTEUIL DOUBLE INCLINABLE BRAS DROIT	42x40x33/40	2490	2590	2690	2790	2890	2990	2090	2190	2290
171 FAUTEUIL DOUBLE INCLINABLE SANS BRAS	30,5x40x33/40	1970	2035	2095	2160	2220	2285	1650	1725	1800

SAN FRANCISCO

CARACTÉRISTIQUES:

- Appui-tête ajustable manuel sur tous les items (fixe sur centre rond).
- Fauteuil inclinable motorisé pleine jambe "à mécanisme *protège-mur ". *Faut. 043 & 163 : Dégagement mural 16".
- Chaise longue inclinable motorisé: Dégagement mural 8" & avant 5".
- Coussins de siège avec mousse modelée + 1" de mousse mémoire.
- Couture: petit fil en tissu et gros fil plat en cuir.

Note: 2 inclinables séparés par un coin ne peuvent pas ouvrir en même temps. Aucuns inclinables à côté d'item #155 Petit coin carré.

OPTIONS

- *Appui-tête motorisé: \$200 ch. *N/D sur items fixes.
- *Appui-tête motorisé \$200 + Support lombaire & dos chauffant \$250= \$450 ch. (Uniquement sur items inclinable avec bras).
- Bloc-batterie: \$200/mec.
- Mousse: Extra ferme \$20/siège.
- Choix bras (LARGE ou PETIT de 6"): Patte sur bras LARGE: LG08 bois ou LG64 métal. PETIT bras 6": LG195 bois, métal N/D. Spécifiez couleur de pattes en bois.
- Profondeur d'assise : 20" ou *22". *Le 22" N/D sur fauteuils 043 & 163.
- Faut. 043-163: avec base en bois (spécifiez couleur).

Description	L x P x H	Cuir						Tissu		
		10	20	30 Bronx Hugo Illusion Tucson Utah Vintage Wild Laredo Yukon	40 Cavallo Princess Santiago Sensation Sunset Trina Victoria	50 Bull Cassiope Dublin	60 Caress Ultrasued	A	B COM	C alta
173 CHAISE LONGUE DOUBLE BRAS GAUCHE	42x62x33/40	2395	2510	2620	2735	2845	2960	1920	2020	2120
174 CHAISE LONGUE DOUBLE BRAS DROIT	42x62x33/40	2395	2510	2620	2735	2845	2960	1920	2020	2120
175 FAUTEUIL DOUBLE BRAS GAUCHE	42x40x33/40	1990	2100	2215	2325	2440	2550	1610	1690	1770
176 FAUTEUIL DOUBLE BRAS DROIT	42x40x33/40	1990	2100	2215	2325	2440	2550	1610	1690	1770
177 FAUTEUIL DOUBLE SANS BRAS	30,5x40x33/40	1485	1565	1645	1725	1810	1890	1145	1215	1285
178 FAUTEUIL DOUBLE SANS BRAS ALLONGE-G	52x40x33/40	1935	2035	2135	2235	2335	2435	1540	1615	1690
179 FAUTEUIL DOUBLE SANS BRAS ALLONGE-D	52x40x33/40	1935	2035	2135	2235	2335	2435	1540	1615	1690
186 CAUS. SANS BRAS ALLONGEE RANGEMENT-G	68x40x33/40	3025	3125	3225	3325	3425	3525	2440	2520	2600
187 CAUS. SANS BRAS ALLONGEE RANGEMENT-D	68x40x33/40	3025	3125	3225	3325	3425	3525	2440	2520	2600
188 FAUT. SANS BRAS ALLONGE RANGEMENT-G	45x40x33/40	2000	2115	2225	2340	2450	2565	1620	1665	1710
189 FAUT. SANS BRAS ALLONGE RANGEMENT-D	45x40x33/40	2000	2115	2225	2340	2450	2565	1620	1665	1710
221 FAUT. DBL SANS BRAS ALLONGE RANGEMENT-G	52x40x33/40	2135	2240	2345	2450	2560	2665	1740	1815	1890
222 FAUT. DBL SANS BRAS ALLONGE RANGEMENT-D	52x40x33/40	2135	2240	2345	2450	2560	2665	1740	1815	1890
223 SOFA APP SANS BRAS ALLONGE RANGEMENT-G	82x40x33/40	3320	3485	3645	3810	3970	4135	2650	2770	2890
224 SOFA APP SANS BRAS ALLONGE RANGEMENT-D	82x40x33/40	3320	3485	3645	3810	3970	4135	2650	2770	2890
236 CHAISE LONGUE INCLINABLE BRAS GAUCHE	35x62x33/40	2700	2785	2865	2945	3025	3110	2275	2350	2425
237 CHAISE LONGUE INCLINABLE BRAS DROIT	35x62x33/40	2700	2785	2865	2945	3025	3110	2275	2350	2425
238 CHAISE LONGUE DBL INCLINABLE BRAS-G	42x62x33/40	2895	3010	3120	3235	3345	3460	2425	2525	2625
239 CHAISE LONGUE DBL INCLINABLE BRAS-D	42x62x33/40	2895	3010	3120	3235	3345	3460	2425	2525	2625

CONFIGURATIONS

Liste de prix CDN

SAN FRANCISCO

Description	L x P x H	Cuir						Tissu		
		10	20	30 Bronx Hugo Illusion Tucson Utah Vintage Wild Laredo Yukon	40 Cavallo Princess Santiago Sensation Sunset Trina Victoria	50 Bull Cassiope Dublin	60 Caress Ultrasued	A	B COM	C alta
A CONFIG (169-170)	84X40X40	4980	5180	5380	5580	5780	5980	4180	4380	4580
B CONFIG (169-171-174)	115X62X40	6855	7135	7405	7685	7955	8235	5660	5935	6210
C CONFIG (096-055-171-170)	116X116X40	10070	10490	10910	11325	11745	12165	8155	8515	8865
D CONFIG (169-171-055-179)	116X96X40	8790	9175	9555	9935	10315	10700	7170	7490	7805
J CONFIG (041-042)	70X40X40	4720	4900	5090	5280	5470	5650	4020	4100	4190
K CONFIG (041-071-005)	94X62X40	6410	6650	6890	7135	7385	7625	5340	5530	5725
L CONFIG (012-055-071-042)	102X102X40	9495	9900	10305	10710	11120	11525	7780	8060	8335
M CONFIG (041-071-055-089)	103X89X40	8395	8795	9195	9595	9995	10395	6880	7110	7335



SAN FRANCISCO

OPTIMA
Collection

Jaymar

Conçu et fabriqué fièrement au Canada
Proudly designed and made in Canada

Nos produits sont fabriqués à la main et des variations mineures peuvent survenir

Our product is hand-made and minor variations can occur.

SPECIFICATIONS

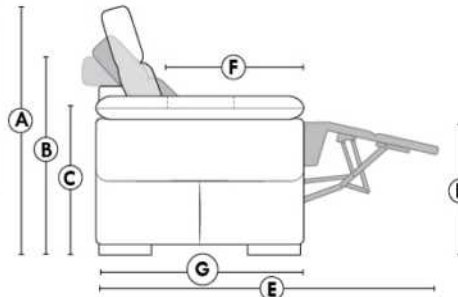

- Appui-tête levé / Headrest up
- Appui-tête baissé / Headrest down
- Complètement incliné / Fully reclined

- A** Hauteur complète 40" Total Height
- B** Hauteur appui-tête baissé 33" Height headrest down
- C** Hauteur du bras 25" Arm Height
- D** Hauteur du siège 19,5" Seat height
- E** Profondeur inclinée 65" Depth fully reclined
- F** Profondeur d'assise 20"ou/ou 22" Seat depth
- G** Profondeur appui-tête monté 37,5" Depth with headrest up

BRAS | ARMS

Option de bras:
Bras Régulier Large 10,5" ou Petit bras 6"

Arm option
Regular arm Large 10.5" or Small arm 6"

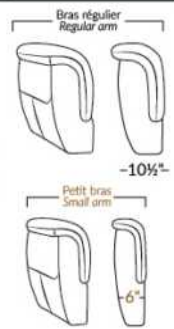

Contrôle de l'inclinaison situé à l'extérieur du bras
Recliner control located on the outside of the arm.

FAUTEUIL BERÇANT PIVOTANT INCLINABLE SWIVEL ROCKING MOTION CHAIR

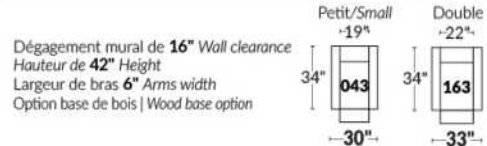

SIÈGE 23" DE LARGE | 23" SEAT WIDTH

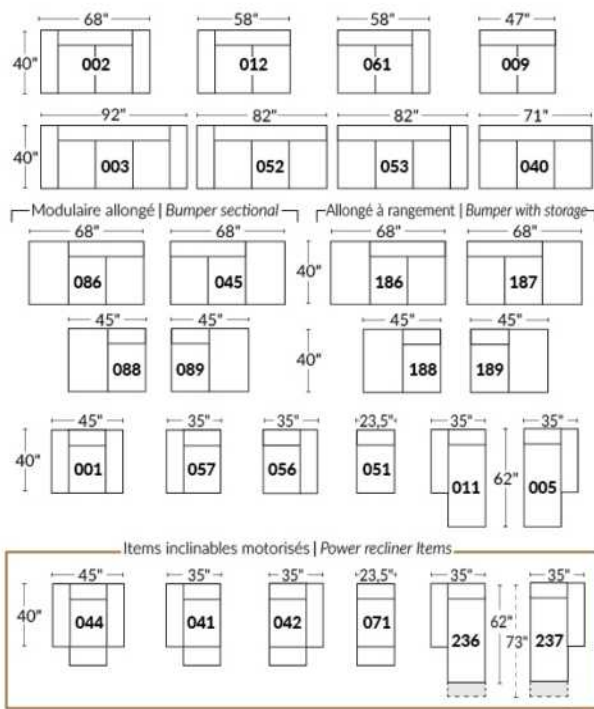

SIÈGE 30" DE LARGE | 30" SEAT WIDTH

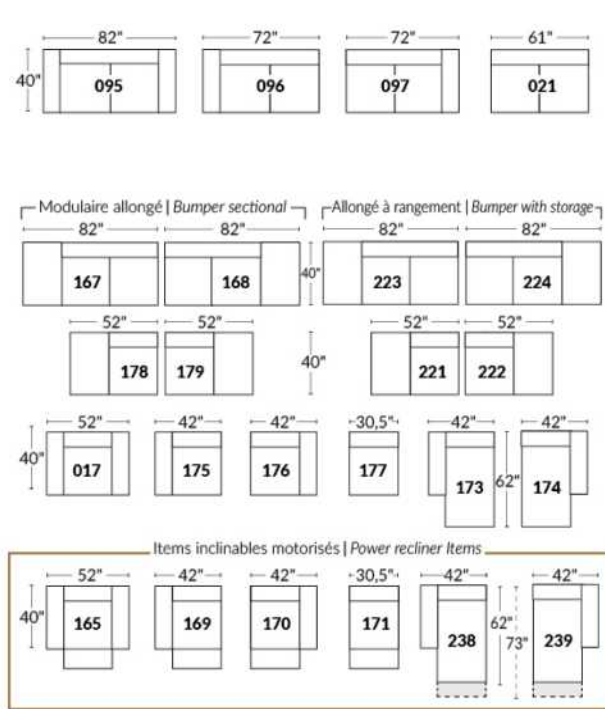

Autres | Others

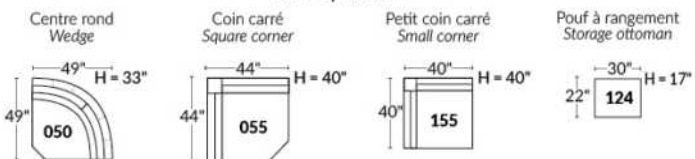

EXEMPLE 23" EXAMPLE

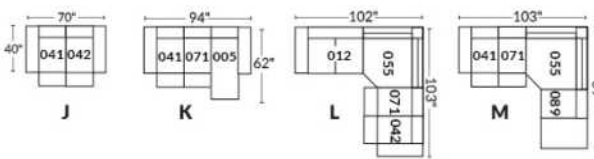

EXEMPLE 30" EXAMPLE

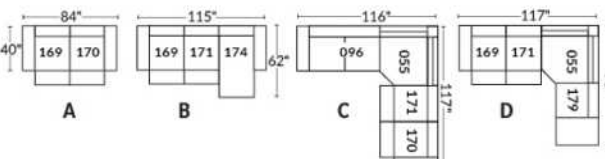

Liste de prix CDN

SCORPIO

COMBO: Recouvrement #2 sur les sièges seulement.
EN TISSU il n'y a pas de coutures sur les dossiers et sièges.
PATTE: LG82 métal
COMBO:
Recouvrement #1: Bras, extérieur et intérieur de dos.
Recouvrement #2: Dessus et devant des coussins de sièges.
1x PL.12 pour Sofa Apt et 1x PL.12 pour Causeuse.

Description	L x P x H	Cuir						Tissu		
		10	20	30	40	50	60	A	B COM	C alta
				Bronx Hugo Illusion Tucson Utah Vintage Wild Laredo Yukon	Cavallo Princess Santiago Sensation Sunset Trina Victoria	Bull Cassiope Dublin	Caress Ultrasued			
001 FAUTEUIL	47X38X32	1545	1650	1760	1865	1970	2075	1090	1150	1215
002 CAUSEUSE	73X38X34	2165	2335	2500	2670	2840	3010	1575	1670	1765
006 POUF	25X25X18	715	745	775	810	840	870	600	615	625
095 SOFA APPARTEMENT	88X38X34	2285	2445	2610	2770	2935	3095	1660	1750	1845

SCORPIO



Hauteur de siège 18" | Hauteur devant bras 34" | Profondeur d'assise 21"
Seat Height 18" | Arm Height 34" | Seat Depth 21"

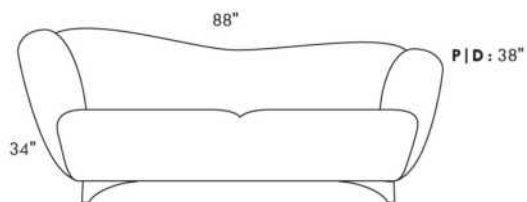

095*

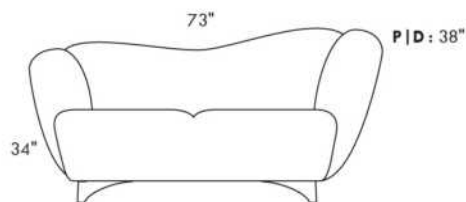

002*

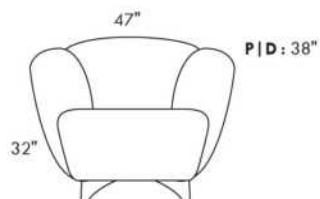

001

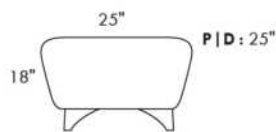

006

COUSSIN DÉCORATIF INCLU
ARM BOLSTER INCLUDED

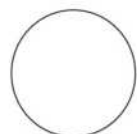

PL12

Diam.: 17"
rond | round

SEATTLE

Appui-tête ajustable manuel sur tous les items (fixe sur centre rond).
 Fauteuil inclinable motorisé pleine jambe "à mec. *protège-mur". *Faut. 043 & 163 : Dégagement mural 16".
 Chaise longue inclinable motorisé: Dégagement mural 8" & avant 5".
 Coussins de siège avec mousse modelée + 1" de mousse mémoire; bras avec mousse mémoire.
 Couture: petit fil en tissu et gros fil plat en cuir.
 Note: 2 inclinables séparés par un coin ne peuvent pas ouvrir en même temps. Aucuns inclinables à côté d'item #155.

OPTIONS

*Appui-tête motorisé: \$200 ch. *N/D sur items fixes.
 *Appui-tête motorisé \$200 + Support lombaire & dos chauffant \$250= \$450 ch. (Uniquement sur items inclinable avec bras).
 Bloc-batterie: \$200/mec.
 Mousse: Extra ferme \$20/siège.
 Choix bras (LARGE ou PETIT de 6"): Pattes bras LARGE: en Bois: LG103 carrée ou LG187 arrondie | Métal: LG189 cyl. (noire ou chrome) ou LG64 (carré). PETIT bras: LG08 bois ou Métal: LG196 cyl. (noire ou chrome) ou LG64 (carré). Spécifiez couleur.
 Profondeur d'assise : 20" ou *22". *Le 22" N/D sur faut. 043 & 163.
 Faut. 043-163: base en bois (spécifiez couleur).
 Item 327 Tablette en merisier pour bras LARGE uniquement: Spécifiez couleur.

CINÉMA MAISON - Détails accessoires & config.: Voir page Cinéma maison en annexe.

Ancrage pour accessoires: \$45 ch.
 Porte-Gobelets: En métal: \$50 ch. | Illuminé: \$50 ch. | *Illuminé avec contrôle (1 ou 2 moteurs): \$70 ch.
 *Lumière DEL sous le siège: \$35/siège.

Description	L x P x H	Cuir						Tissu		
		10	20	30 Bronx Hugo Illusion Tucson Utah Vintage Wild Laredo Yukon	40 Cavallo Princess Santiago Sensation Sunset Trina Victoria	50 Bull Cassiope Dublin	60 Caress Ultrasued	A	B COM	C alta
001 FAUTEUIL	42x40x33/40	2365	2475	2590	2700	2815	2925	1920	1975	2035
002 CAUSEUSE	65x40x33/40	3375	3520	3665	3810	3950	4095	2720	2815	2910
003 SOFA	89x40x33/40	4085	4270	4460	4645	4835	5020	3285	3395	3510
005 CHAISE LONGUE BRAS DROIT	33x62x33/40	2210	2290	2370	2450	2535	2615	1765	1840	1915
009 CAUSEUSE SANS BRAS	47x40x33/40	2370	2460	2545	2635	2720	2810	1865	1965	2065
011 CHAISE LONGUE BRAS GAUCHE	33x62x33/40	2210	2290	2370	2450	2535	2615	1765	1840	1915
012 CAUSEUSE BRAS GAUCHE	56x40x33/40	2900	3025	3150	3275	3400	3525	2315	2410	2500
017 FAUTEUIL DOUBLE	49x40x33/40	2475	2600	2725	2850	2975	3100	2000	2075	2150
021 SOFA APPARTEMENT SANS BRAS	61x40x33/40	2675	2800	2925	3050	3175	3300	2090	2195	2300
040 SOFA SANS BRAS	71x40x33/40	3065	3210	3350	3495	3640	3785	2440	2550	2665
041 FAUTEUIL INCLINABLE BRAS-G	33x40x33/40	2360	2450	2545	2640	2735	2825	2010	2050	2095
042 FAUTEUIL INCLINABLE BRAS-D	33x40x33/40	2360	2450	2545	2640	2735	2825	2010	2050	2095
043 FAUTEUIL INCLINABLE BERÇANT PIVOTANT	30x34x42	2795	2935	3070	3210	3345	3485	2345	2400	2460
044 FAUTEUIL INCLINABLE	42x40x33/40	2845	2960	3070	3185	3295	3410	2400	2465	2525
045 CAUSEUSE SANS BRAS ALLONGEE DROIT	68x40x33/40	2810	2925	3045	3165	3285	3400	2235	2315	2395
050 CENTRE ROND	49x49x33	2060	2185	2310	2435	2560	2685	1515	1590	1665

SEATTLE

Appui-tête ajustable manuel sur tous les items (fixe sur centre rond).
 Fauteuil inclinable motorisé pleine jambe "à mec. *protège-mur". *Faut. 043 & 163 : Dégagement mural 16".
 Chaise longue inclinable motorisé: Dégagement mural 8" & avant 5".
 Coussins de siège avec mousse modelée + 1" de mousse mémoire; bras avec mousse mémoire.
 Couture: petit fil en tissu et gros fil plat en cuir.
 Note: 2 inclinables séparés par un coin ne peuvent pas ouvrir en même temps. Aucuns inclinables à côté d'item #155.

OPTIONS

*Appui-tête motorisé: \$200 ch. *N/D sur items fixes.
 *Appui-tête motorisé \$200 + Support lombaire & dos chauffant \$250= \$450 ch. (Uniquement sur items inclinable avec bras).
 Bloc-batterie: \$200/mec.
 Mousse: Extra ferme \$20/siège.
 Choix bras (LARGE ou PETIT de 6"): Pattes bras LARGE: en Bois: LG103 carrée ou LG187 arrondie | Métal: LG189 cyl. (noire ou chrome) ou LG64 (carré). PETIT bras: LG08 bois ou Métal: LG196 cyl. (noire ou chrome) ou LG64 (carré). Spécifiez couleur.
 Profondeur d'assise : 20" ou *22". *Le 22" N/D sur faut. 043 & 163.
 Faut. 043-163: base en bois (spécifiez couleur).
 Item 327 Tablette en merisier pour bras LARGE uniquement: Spécifiez couleur.

CINÉMA MAISON - Détails accessoires & config.: Voir page Cinéma maison en annexe.

Ancrage pour accessoires: \$45 ch.

Porte-Gobelets: En métal: \$50 ch. | Illuminé: \$50 ch. | *Illuminé avec contrôle (1 ou 2 moteurs): \$70 ch.

*Lumière DEL sous le siège: \$35/siège.

Description	L x P x H	Cuir						Tissu		
		10	20	30 Bronx Hugo Illusion Tucson Utah Vintage Wild Laredo Yukon	40 Cavallo Princess Santiago Sensation Sunset Trina Victoria	50 Bull Cassiope Dublin	60 Caress Ultrasued	A	B COM	C alta
051 FAUTEUIL SANS BRAS	23,5x40x33/40	1360	1420	1485	1545	1610	1670	1060	1125	1195
052 SOFA BRAS GAUCHE	80x40x33/40	3590	3760	3925	4095	4265	4435	2865	2985	3100
053 SOFA BRAS DROIT	80x40x33/40	3590	3760	3925	4095	4265	4435	2865	2985	3100
055 COIN CARRE	44x44x33/40	2395	2515	2635	2750	2870	2990	1890	1960	2025
056 FAUTEUIL BRAS DROIT	33x40x33/40	1890	1970	2050	2135	2215	2295	1500	1575	1650
057 FAUTEUIL BRAS GAUCHE	33x40x33/40	1890	1970	2050	2135	2215	2295	1500	1575	1650
061 CAUSEUSE BRAS DROIT	56x40x33/40	2900	3025	3150	3275	3400	3525	2315	2410	2500
071 FAUTEUIL INCLINABLE SANS BRAS	23,5x40x33/40	1840	1910	1975	2045	2115	2185	1565	1640	1715
086 CAUSEUSE SANS BRAS ALLONGEE GAUCHE	68x40x33/40	2810	2925	3045	3165	3285	3400	2235	2315	2395
088 FAUTEUIL SANS BRAS ALLONGE GAUCHE	45x40x33/40	1800	1920	2040	2160	2275	2395	1415	1460	1500
089 FAUTEUIL SANS BRAS ALLONGE DROIT	45x40x33/40	1800	1920	2040	2160	2275	2395	1415	1460	1500
095 SOFA APPARTEMENT	79x40x33/40	3675	3860	4040	4220	4400	4585	2940	3060	3175
096 SOFA APPARTEMENT BRAS GAUCHE	70x40x33/40	3215	3350	3490	3625	3765	3900	2525	2640	2750
097 SOFA APPARTEMENT BRAS DROIT	70x40x33/40	3215	3350	3490	3625	3765	3900	2525	2640	2750
124 POUF AVEC RANGEMENT	30x22x17	935	960	985	1010	1035	1060	815	840	865
138 BRAS CENTRE	9x36x24	520	565	610	650	695	740	440	460	475

SEATTLE

Appui-tête ajustable manuel sur tous les items (fixe sur centre rond).
 Fauteuil inclinable motorisé pleine jambe "à mec. *protège-mur". *Faut. 043 & 163 : Dégagement mural 16".
 Chaise longue inclinable motorisé: Dégagement mural 8" & avant 5".
 Coussins de siège avec mousse modelée + 1" de mousse mémoire; bras avec mousse mémoire.
 Couture: petit fil en tissu et gros fil plat en cuir.
 Note: 2 inclinables séparés par un coin ne peuvent pas ouvrir en même temps. Aucuns inclinables à côté d'item #155.

OPTIONS

*Appui-tête motorisé: \$200 ch. *N/D sur items fixes.
 *Appui-tête motorisé \$200 + Support lombaire & dos chauffant \$250= \$450 ch. (Uniquement sur items inclinable avec bras).
 Bloc-batterie: \$200/mec.
 Mousse: Extra ferme \$20/siège.
 Choix bras (LARGE ou PETIT de 6"): Pattes bras LARGE: en Bois: LG103 carrée ou LG187 arrondie | Métal: LG189 cyl. (noire ou chrome) ou LG64 (carré). PETIT bras: LG08 bois ou Métal: LG196 cyl. (noire ou chrome) ou LG64 (carré). Spécifiez couleur.
 Profondeur d'assise : 20" ou *22". *Le 22" N/D sur faut. 043 & 163.
 Faut. 043-163: base en bois (spécifiez couleur).
 Item 327 Tablette en merisier pour bras LARGE uniquement: Spécifiez couleur.

CINÉMA MAISON - Détails accessoires & config.: Voir page Cinéma maison en annexe.

Ancrage pour accessoires: \$45 ch.

Porte-Gobelets: En métal: \$50 ch. | Illuminé: \$50 ch. | *Illuminé avec contrôle (1 ou 2 moteurs): \$70 ch.

*Lumière DEL sous le siège: \$35/siège.

Description	L x P x H	Cuir						Tissu		
		10	20	30 Bronx Hugo Illusion Tucson Utah Vintage Wild Laredo Yukon	40 Cavallo Princess Santiago Sensation Sunset Trina Victoria	50 Bull Cassiope Dublin	60 Caress Ultrasued	A	B COM	C alta
155 PETIT COIN CARRE	40x40x33/40	2395	2515	2635	2750	2870	2990	1890	1960	2025
159 RANGEMENT À ANGLE	12/27x36x24	935	970	1010	1045	1085	1120	735	750	770
160 RANGEMENT DROIT	12x36x24	900	935	965	995	1025	1060	690	715	740
163 FAUT. DBL INCL. BERCANT PIVOTANT	33x34x42	2865	3015	3165	3315	3465	3615	2350	2415	2475
165 FAUTEUIL DOUBLE INCLINABLE	49x40x33/40	2970	3095	3220	3345	3470	3595	2500	2585	2665
167 SOFA APP. SANS BRAS ALLONGE GAUCHE	82x40x33/40	3115	3275	3440	3600	3765	3925	2450	2560	2665
168 SOFA APP. SANS BRAS ALLONGE DROIT	82x40x33/40	3115	3275	3440	3600	3765	3925	2450	2560	2665
169 FAUTEUIL DOUBLE INCLINABLE BRAS GAUCHE	40x40x33/40	2490	2590	2690	2790	2890	2990	2090	2190	2290
170 FAUTEUIL DOUBLE INCLINABLE BRAS DROIT	40x40x33/40	2490	2590	2690	2790	2890	2990	2090	2190	2290
171 FAUTEUIL DOUBLE INCLINABLE SANS BRAS	30,5x40x33/40	1970	2035	2095	2160	2220	2285	1650	1725	1800
173 CHAISE LONGUE DOUBLE BRAS GAUCHE	40x62x33/40	2395	2510	2620	2735	2845	2960	1920	2020	2120
174 CHAISE LONGUE DOUBLE BRAS DROIT	40x62x33/40	2395	2510	2620	2735	2845	2960	1920	2020	2120
175 FAUTEUIL DOUBLE BRAS GAUCHE	40x40x33/40	1990	2100	2215	2325	2440	2550	1610	1690	1770
176 FAUTEUIL DOUBLE BRAS DROIT	40x40x33/40	1990	2100	2215	2325	2440	2550	1610	1690	1770
177 FAUTEUIL DOUBLE SANS BRAS	30,5x40x33/40	1485	1565	1645	1725	1810	1890	1145	1215	1285
178 FAUTEUIL DOUBLE SANS BRAS ALLONGE-G	52x40x33/40	1935	2035	2135	2235	2335	2435	1540	1615	1690

SEATTLE

Appui-tête ajustable manuel sur tous les items (fixe sur centre rond).
 Fauteuil inclinable motorisé pleine jambe "à méc. *protège-mur". *Faut. 043 & 163 : Dégagement mural 16".
 Chaise longue inclinable motorisé: Dégagement mural 8" & avant 5".
 Coussins de siège avec mousse modelée + 1" de mousse mémoire; bras avec mousse mémoire.
 Couture: petit fil en tissu et gros fil plat en cuir.
 Note: 2 inclinables séparés par un coin ne peuvent pas ouvrir en même temps. Aucuns inclinables à côté d'item #155.

OPTIONS

*Appui-tête motorisé: \$200 ch. *N/D sur items fixes.
 *Appui-tête motorisé \$200 + Support lombaire & dos chauffant \$250= \$450 ch. (Uniquement sur items inclinable avec bras).
 Bloc-batterie: \$200/mec.
 Mousse: Extra ferme \$20/siège.
 Choix bras (LARGE ou PETIT de 6"): Pattes bras LARGE: en Bois: LG103 carrée ou LG187 arrondie | Métal: LG189 cyl. (noire ou chrome) ou LG64 (carré). PETIT bras: LG08 bois ou Métal: LG196 cyl. (noire ou chrome) ou LG64 (carré). Spécifiez couleur.
 Profondeur d'assise : 20" ou *22". *Le 22" N/D sur faut. 043 & 163.
 Faut. 043-163: base en bois (spécifiez couleur).
 Item 327 Tablette en merisier pour bras LARGE uniquement: Spécifier couleur.

CINÉMA MAISON - Détails accessoires & config.: Voir page Cinéma maison en annexe.

Ancrage pour accessoires: \$45 ch.
 Porte-Gobelets: En métal: \$50 ch. | Illuminé: \$50 ch. | *Illuminé avec contrôle (1 ou 2 moteurs): \$70 ch.
 *Lumière DEL sous le siège: \$35/siège.

Description	L x P x H	Cuir						Tissu		
		10	20	30 Bronx Hugo Illusion Tucson Utah Vintage Wild Laredo Yukon	40 Cavallo Princess Santiago Sensation Sunset Trina Victoria	50 Bull Cassiope Dublin	60 Caress Ultrasued	A	B COM	C alta
179 FAUTEUIL DOUBLE SANS BRAS ALLONGE-D	52x40x33/40	1935	2035	2135	2235	2335	2435	1540	1615	1690
186 CAUS. SANS BRAS ALLONGEE RANGEMENT-G	68x40x33/40	3025	3125	3225	3325	3425	3525	2440	2520	2600
187 CAUS. SANS BRAS ALLONGEE RANGEMENT-D	68x40x33/40	3025	3125	3225	3325	3425	3525	2440	2520	2600
188 FAUT. SANS BRAS ALLONGE RANGEMENT-G	45x40x33/40	2000	2115	2225	2340	2450	2565	1620	1665	1710
189 FAUT. SANS BRAS ALLONGE RANGEMENT-D	45x40x33/40	2000	2115	2225	2340	2450	2565	1620	1665	1710
190 PETIT RANGEMENT À ANGLE	12/21x36x24	900	935	965	995	1025	1060	690	715	740
221 FAUT. DBL SANS BRAS ALLONGE RANGEMENT-G	52x40x33/40	2135	2240	2345	2450	2560	2665	1740	1815	1890
222 FAUT. DBL SANS BRAS ALLONGE RANGEMENT-D	52x40x33/40	2135	2240	2345	2450	2560	2665	1740	1815	1890
223 SOFA APP SANS BRAS ALLONGE RANGEMENT-G	82x40x33/40	3320	3485	3645	3810	3970	4135	2650	2770	2890
224 SOFA APP SANS BRAS ALLONGE RANGEMENT-D	82x40x33/40	3320	3485	3645	3810	3970	4135	2650	2770	2890
236 CHAISE LONGUE INCLINABLE BRAS GAUCHE	33x62x33/40	2700	2785	2865	2945	3025	3110	2275	2350	2425
237 CHAISE LONGUE INCLINABLE BRAS DROIT	33x62x33/40	2700	2785	2865	2945	3025	3110	2275	2350	2425
238 CHAISE LONGUE DBL INCLINABLE BRAS-G	40x62x33/40	2895	3010	3120	3235	3345	3460	2425	2525	2625
239 CHAISE LONGUE DBL INCLINABLE BRAS-D	40x62x33/40	2895	3010	3120	3235	3345	3460	2425	2525	2625
327 TABLETTE DE MERISIER AMOVIBLE POUR BRAS	11 x 10 x 4	160	160	160	160	160	160	160	160	160
V51 PORTE VERRE A VIN	3.5 x 5.5 x 6.5	45	45	45	45	45	45	45	45	45

SEATTLE

Appui-tête ajustable manuel sur tous les items (fixe sur centre rond).
 Fauteuil inclinable motorisé pleine jambe "à mec. *protège-mur". *Faut. 043 & 163 : Dégagement mural 16".
 Chaise longue inclinable motorisé: Dégagement mural 8" & avant 5".
 Coussins de siège avec mousse modelée + 1" de mousse mémoire; bras avec mousse mémoire.
 Couture: petit fil en tissu et gros fil plat en cuir.
 Note: 2 inclinables séparés par un coin ne peuvent pas ouvrir en même temps. Aucuns inclinables à côté d'item #155.

OPTIONS

*Appui-tête motorisé: \$200 ch. *N/D sur items fixes.
 *Appui-tête motorisé \$200 + Support lombaire & dos chauffant \$250= \$450 ch. (Uniquement sur items inclinable avec bras).
 Bloc-batterie: \$200/mec.
 Mousse: Extra ferme \$20/siège.
 Choix bras (LARGE ou PETIT de 6"): Pattes bras LARGE: en Bois: LG103 carrée ou LG187 arrondie | Métal: LG189 cyl. (noire ou chrome) ou LG64 (carré). PETIT bras: LG08 bois ou Métal: LG196 cyl. (noire ou chrome) ou LG64 (carré). Spécifiez couleur.
 Profondeur d'assise : 20" ou *22". *Le 22" N/D sur faut. 043 & 163.
 Faut. 043-163: base en bois (spécifiez couleur).
 Item 327 Tablette en merisier pour bras LARGE uniquement: Spécifiez couleur.

CINÉMA MAISON - Détails accessoires & config.: Voir page Cinéma maison en annexe.

Ancrage pour accessoires: \$45 ch.
 Porte-Gobelets: En métal: \$50 ch. | Illuminé: \$50 ch. | *Illuminé avec contrôle (1 ou 2 moteurs): \$70 ch.
 *Lumière DEL sous le siège: \$35/siège.

Description	L x P x H	Cuir						Tissu		
		10	20	30	40	50	60	A	B COM	C alta
V52 TABLETTE PIVOTANTE EN PLASTIQUE	13 3/8 x 9 5/8	45	45	45	45	45	45	45	45	45
V53 TABLETTE PIVOTANTE EN BOIS	19 x 10	75	75	75	75	75	75	75	75	75
V54 PORTE TABLETTE	4.5 x 8 x 10	50	50	50	50	50	50	50	50	50
V55 LAMPE DEL	1.5x5x14 plié/bent	45	45	45	45	45	45	45	45	45
CONFIGURATIONS										
_A CONFIG (169-170)	80X40X40	4980	5180	5380	5580	5780	5980	4180	4380	4580
_B CONFIG (169-171-174)	111X62X40	6855	7135	7405	7685	7955	8235	5660	5935	6210
_C CONFIG (096-055-171-170)	115X115X40	10070	10490	10910	11325	11745	12165	8155	8515	8865
_D CONFIG (169-171-055-179)	115X96X50	8790	9175	9555	9935	10315	10700	7170	7490	7805
_J CONFIG (041-042)	66X40X40	4720	4900	5090	5280	5470	5650	4020	4100	4190
_K CONFIG (041-071-005)	90X62X40	6410	6650	6890	7135	7385	7625	5340	5530	5725
_L CONFIG (012-055-071-042)	101X101X40	9495	9900	10305	10710	11120	11525	7780	8060	8335
_M CONFIG (041-071-055-089)	101X89X40	8395	8795	9195	9595	9995	10395	6880	7110	7335



SEATTLE

OPTIMA
Collection

Jaymar

Conçu et fabriqué fièrement au Canada
Proudly designed and made in Canada

Nos produits sont fabriqués à la main et des variations mineures peuvent survenir.

Our product is hand-made and minor variations can occur.

SPECIFICATIONS

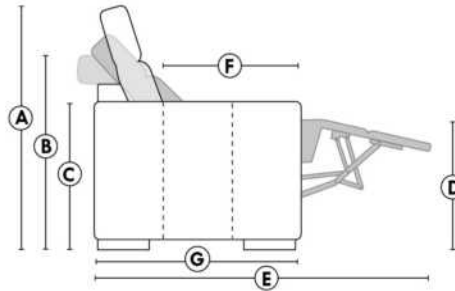

- Appui-tête levé / Headrest up
- Appui-tête baissé / Headrest down
- Complètement incliné / Fully reclined

- A** Hauteur complète 40" / Total Height
- B** Hauteur appui-tête baissé 33" / Height headrest down
- C** Hauteur du bras 24" / Arm Height
- D** Hauteur du siège 19,5" / Seat height
- E** Profondeur inclinée 65" / Depth fully reclined
- F** Profondeur d'assise 20" ou/ou 22" / Seat depth
- G** Profondeur appui-tête monté 37,5" / Depth with headrest up

BRAS | ARMS

Option de bras:
Bras Régulier Large 9" ou Petit bras 6"

Arm option
Regular arm Large 9" or Small arm 6"

Contrôle de l'inclinaison situé à l'intérieur du bras
Recliner control located on the inside of the arm.

Option d'accessoires disponible sur le bras régulier seulement
Accessories option, available on Regular arms ONLY.



FAUTEUIL BERÇANT PIVOTANT INCLINABLE SWIVEL ROCKING MOTION CHAIR



SIÈGE 23" DE LARGE | 23" SEAT WIDTH

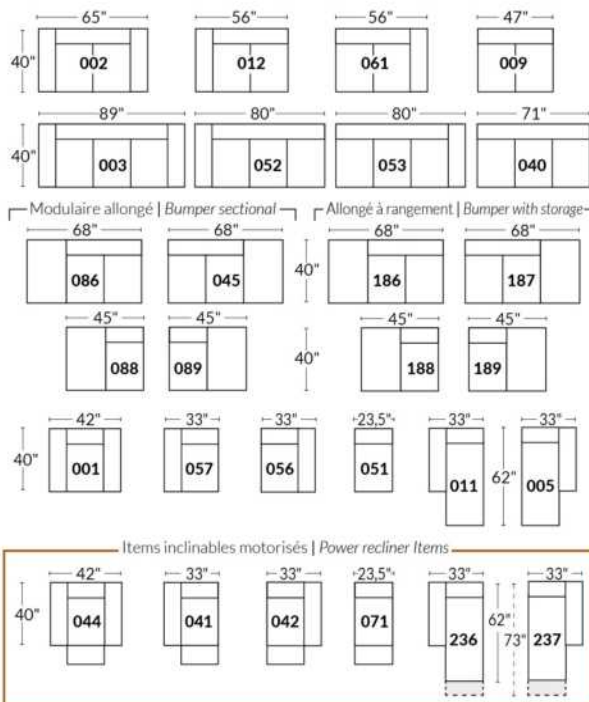

SIÈGE 30" DE LARGE | 30" SEAT WIDTH

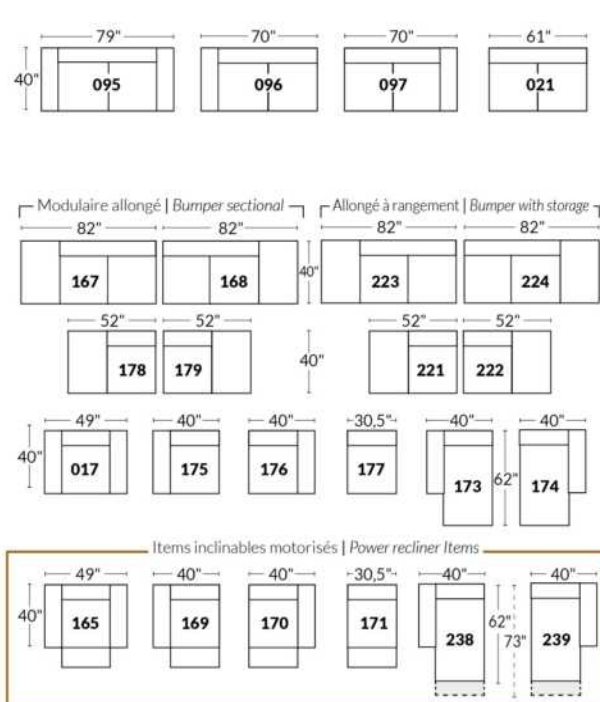

Autres | Others

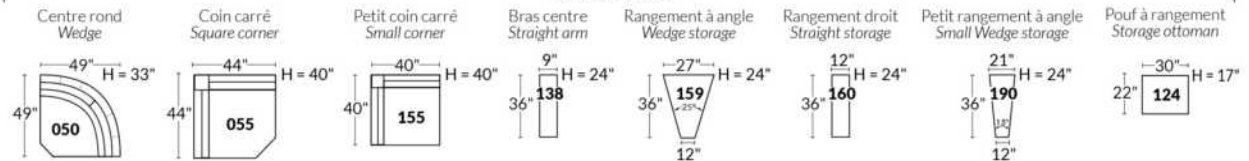

EXEMPLE 23" EXAMPLE

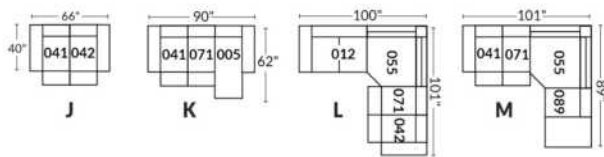

EXEMPLE 30" EXAMPLE

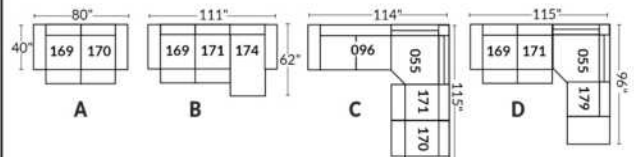

*Disponibles sur certains modèles et SEULEMENT sur le BRAS LARGE.

OPTIONS PORTE-GOBELETS

MÉTAL



Argent



Noir mat



Brun

ILLUMINÉ

1.



Porte-gobelet illuminé

2.



Porte-gobelet illuminé avec contrôle de l'inclinable, port USB & lumière DEL sous le siège

3.



Porte-gobelet illuminé avec contrôle double moteur, port USB & lumière DEL sous le siège

Nos porte-gobelets illuminés à un ou deux contrôles sont compatibles avec les lumières DEL sous le siège. Vous pouvez contrôler la lumière sur le porte-gobelet. Le porte-gobelet à 2 moteurs possède un contrôle remise à zéro (maison) pour remettre votre inclinable à la position de départ.

Lumière DEL sous le siège (en option)

Disponible seulement dans les configurations avec un minimum de 1 porte-gobelet illuminé à moteur qui contrôle l'ouverture et la fermeture de la lumière.

Pour les prix des options, voir la section description du modèle Optima.

Veuillez nous fournir un dessin de votre configuration qui indique le type de porte-gobelet et le positionnement.

Porte-gobelets avec contrôle

Il faut spécifier la position de ceux-ci; bras droit ou bras gauche et quel inclinable ils vont contrôler. Si vous avez une rangée de fauteuils avec plusieurs porte-gobelets, le contrôle sera par défaut sur le bras gauche et sur le droit pour le dernier bras extérieur.

EXEMPLE A

041-169 : Contrôleur et porte-gobelet à gauche
071-171 : boutons tactiles sur le côté du siège
042-170 : Contrôleur et porte-gobelet à droite

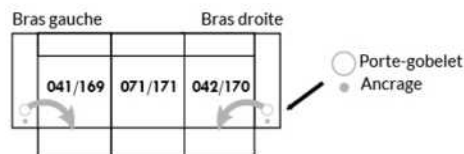

EXEMPLE B

071-171 : Ces deux items peuvent être connectés à un porte-gobelet intelligent qui pourra contrôler l'inclinable.
Il faut alors utiliser un de ces items: 138,159, 160 et 190

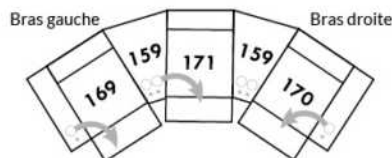

Informations sur les appui-têtes et boutons de contrôles des inclinables

AVEC porte-gobelet illuminés

Si vous prenez un item **stationnaire**, vous aurez par défaut le porte-gobelet N°1.
Si vous prenez un **appui-tête manuel**, vous aurez le porte-gobelet N°2.
Si vous prenez un **appui-tête électrique**, vous aurez par défaut le porte-gobelet N°3.

SANS porte-gobelet et avec un inclinable

Si vous prenez un item inclinable et un **appui-tête manuel**, il y aura un contrôle à boutons tactiles.
Si vous prenez un item inclinable avec un **appui-tête électrique**, vous aurez un contrôleur à bouton poussoir double avec prise USB.
Si c'est un **item sans bras** (071-171) il y aura alors les boutons tactiles.



Boutons tactiles



Boutons poussoirs

*Disponibles sur certains modèles et SEULEMENT sur le BRAS LARGE.

OPTIONS ACCESSOIRES

<p>Ancrage pour accessoires</p> 	<p>V51 Porte verre à vin</p> 	<p>V52 Tablette pivotante en plastique</p> 	<p>V53 Tablette pivotante en bois (choix de 8 couleurs)</p> 
<p>V54 Porte tablette</p> 	<p>V55 Lampe DEL</p> 	<p>Spécifiez sur quel bras (gauche ou droit) la tablette sera installée</p>	

Pour les prix des ancrages, voir la section description du modèle Optima et pour les accessoires vous référer à la fin de la liste de prix.

Items 138-159-160-190 et bras large

Option ancrage et porte-gobelet *Non disponible sur les petits bras*.

Veuillez spécifier sur quel bras vous voulez avoir les ancrages et les porte-gobelets.

NB: Item 138- 159-160-190 sont non finis sur les côtés, doivent être utilisés entre 2 sièges. Chaque item à rangement possède 2 prises USB et une prise électrique à l'intérieur du rangement.

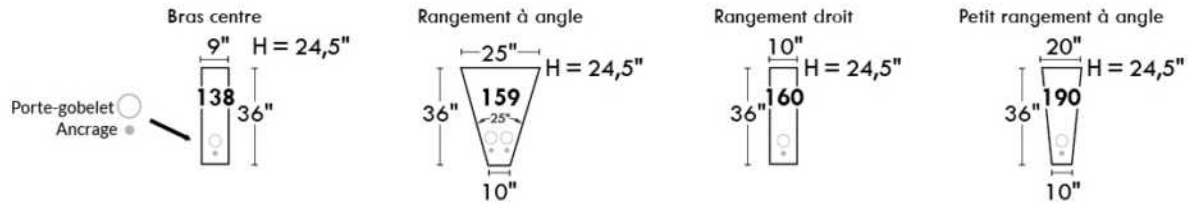

SUGGESTIONS DE CONFIGURATIONS

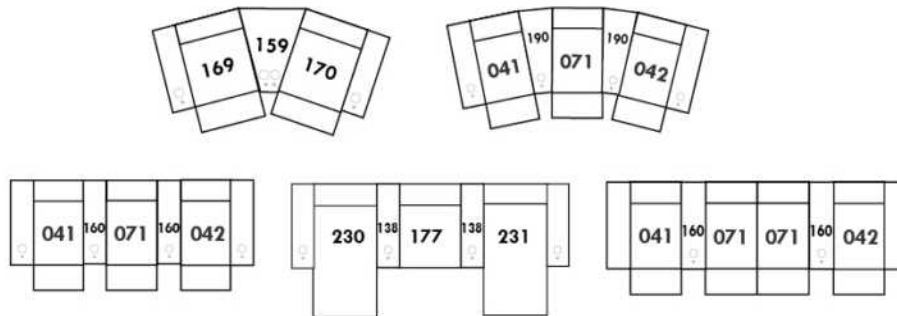

Liste de prix CDN

SHIRAZ

PATTE: Spécifiez couleur des pattes pour LG87 ou LG96. Aussi disponible pattes de métal LG88.

COMBO: Recouvrement #2 sur les dossiers seulement.

CUIR WEAVE: Grade 40, disponible sur les bras et le devant de la base. Utilisez le grade le plus élevé.

Description	L x P x H	Cuir						Tissu		
		10	20	30 Bronx Hugo Illusion Tucson Utah Vintage Wild Laredo Yukon	40 Cavallo Princess Santiago Sensation Sunset Trina Victoria	50 Bull Cassiope Dublin	60 Caress Ultrasued	A	B COM	C alta
001 FAUTEUIL	34X36X35	1365	1470	1575	1685	1790	1895	1035	1100	1170
002 CAUSEUSE	57X36X35	1945	2070	2195	2320	2445	2570	1415	1500	1590
003 SOFA	80X36X35	2290	2460	2625	2795	2965	3135	1740	1835	1925
005 CHAISE LONGUE BRAS DROIT	29X62X35	1600	1710	1815	1920	2025	2135	1170	1240	1310
006 POUF	25.5X25.5X18	690	720	750	785	815	845	550	575	600
009 CAUSEUSE SANS BRAS	46X36X35	1635	1775	1920	2065	2210	2350	1200	1300	1400
011 CHAISE LONGUE BRAS GAUCHE	29X62X35	1600	1710	1815	1920	2025	2135	1170	1240	1310
012 CAUSEUSE BRAS GAUCHE	52X36X35	1720	1845	1970	2095	2220	2345	1320	1385	1445
018 CAUSEUSE ANGULAIRE BRAS GAUCHE	62X48X35	1645	1790	1935	2075	2220	2365	1235	1335	1435
023 CAUSEUSE ANGULAIRE BRAS DROIT	62X48X35	1645	1790	1935	2075	2220	2365	1235	1335	1435
024 CAUSEUSE MODULAIRE ALLONGEE DROIT	81X36X35	2360	2485	2610	2735	2860	2985	1720	1810	1895
040 SOFA SANS BRAS	69X36X35	2070	2240	2410	2575	2745	2915	1540	1640	1740
046 CAUSEUSE ANGULAIRE SANS BRAS	59X42X35	1365	1510	1650	1795	1940	2085	1140	1220	1300
048 CAUSEUSE MODULAIRE ALLONGEE GAUCHE	81X36X35	2360	2485	2610	2735	2860	2985	1720	1810	1895
050 CENTRE ROND	47X47X35	1440	1535	1625	1720	1815	1910	1085	1150	1220
051 FAUTEUIL SANS BRAS	23X36X35	945	1040	1135	1225	1320	1415	765	835	900
052 SOFA BRAS GAUCHE	75X36X35	2185	2360	2535	2710	2885	3060	1640	1760	1875
053 SOFA BRAS DROIT	75X36X35	2185	2360	2535	2710	2885	3060	1640	1760	1875
056 FAUTEUIL BRAS DROIT	29X36X35	1175	1285	1390	1495	1600	1710	945	1010	1070
057 FAUTEUIL BRAS GAUCHE	29X36X35	1175	1285	1390	1495	1600	1710	945	1010	1070
061 CAUSEUSE BRAS DROIT	52X36X35	1720	1845	1970	2095	2220	2345	1320	1385	1445
072 SOFA MODULAIRE BRAS GAUCHE	87X36X35	2490	2660	2825	2995	3165	3335	1840	1965	2090
073 SOFA MODULAIRE BRAS DROIT	87X36X35	2490	2660	2825	2995	3165	3335	1840	1965	2090
080 POUF ANGULAIRE	37X28X18	760	790	820	850	885	915	645	675	710

SHIRAZ



Hauteur complète 35" | Hauteur de siège 20" | Hauteur devant bras 27" | Profondeur d'assise 20"
 Total Height 35" | Seat Height 20" | Arm Height 27" | Seat Depth 20"

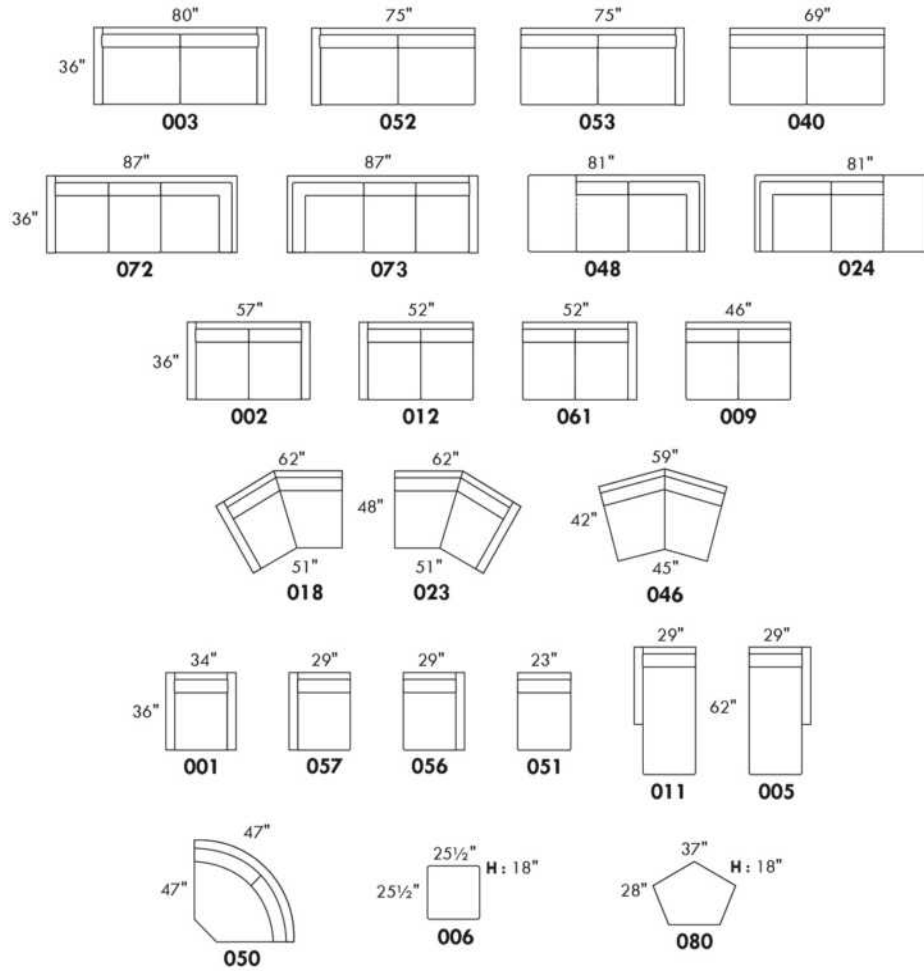

CONFIGURATIONS

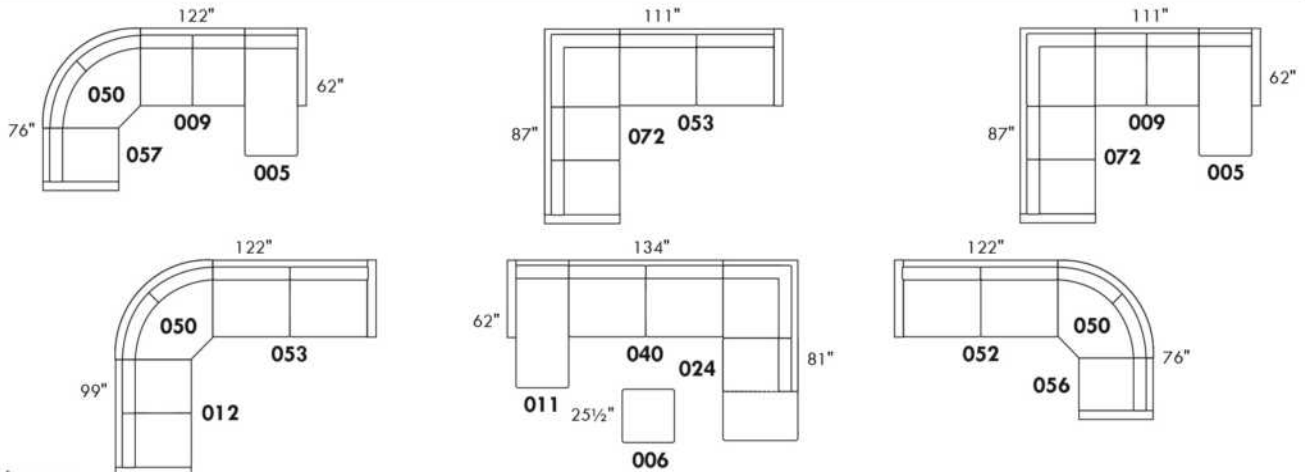

www.jaymar.ca

Toutes les dimensions indiquées sont au pouce près. Nos produits sont fabriqués à la main et des variations mineures peuvent survenir.
 All dimensions indicated are to the nearest inch. Our product is hand-made and minor variations can occur.

SORRENTO

CARACTÉRISTIQUES:

- Appui-tête ajustable manuel sur tous les items (fixe sur centre rond).
 - Fauteuil inclinable motorisé pleine jambe "à mécanisme *protège-mur ". *Faut. 043 & 163: Dégagement mural 16".
 - Chaise longue inclinable motorisé: Dégagement mural 8" & avant 5".
 - Coussins de siège avec mousse modelée + 1" de mousse mémoire; bras avec mousse mémoire.
 - Couture: petit fil en tissu & gros fil plat en cuir.
- Note: 2 inclinables séparés par un coin ne peuvent pas ouvrir en même temps. Aucuns inclinables à côté d'item #155.

OPTIONS

- *Appui-tête motorisé: \$200 ch. *N/D sur items fixes.
- *Appui-tête motorisé \$200 + Support lombaire & dos chauffant \$250= \$450 ch. (Uniquement sur items inclinable avec bras).
- Bloc-batterie: \$200/mec.
- Mousse: Extra ferme \$20/siège.
- Choix bras (LARGE ou PETIT de 6"): Pattes sur bras LARGE: LG106 bois ou LG189 métal (noire ou chrome). Sur PETIT Bras: LG195 bois ou LG196 métal (noire ou chrome). Spécifiez couleur.
- Profondeur d'assise: 20" ou *22". *Le 22" N/D sur faut. 043 & 163.
- Faut. 043-163: avec base en bois (spécifiez couleur).

Description	L x P x H	Cuir						Tissu		
		10	20	30 Bronx Hugo Illusion Tucson Utah Vintage Wild Laredo Yukon	40 Cavallo Princess Santiago Sensation Sunset Trina Victoria	50 Bull Cassiope Dublin	60 Caress Ultrasued	A	B COM	C alta
001 FAUTEUIL	46x40x33/40	2365	2475	2590	2700	2815	2925	1920	1975	2035
002 CAUSEUSE	69x40x33/40	3375	3520	3665	3810	3950	4095	2720	2815	2910
003 SOFA	93x40x33/40	4085	4270	4460	4645	4835	5020	3285	3395	3510
005 CHAISE LONGUE BRAS DROIT	35x62x33/40	2210	2290	2370	2450	2535	2615	1765	1840	1915
009 CAUSEUSE SANS BRAS	47x40x33/40	2370	2460	2545	2635	2720	2810	1865	1965	2065
011 CHAISE LONGUE BRAS GAUCHE	35x62x33/40	2210	2290	2370	2450	2535	2615	1765	1840	1915
012 CAUSEUSE BRAS GAUCHE	58x40x33/40	2900	3025	3150	3275	3400	3525	2315	2410	2500
017 FAUTEUIL DOUBLE	53x40x33/40	2475	2600	2725	2850	2975	3100	2000	2075	2150
021 SOFA APPARTEMENT SANS BRAS	61x40x33/40	2675	2800	2925	3050	3175	3300	2090	2195	2300
040 SOFA SANS BRAS	71x40x33/40	3065	3210	3350	3495	3640	3785	2440	2550	2665
041 FAUTEUIL INCLINABLE BRAS-G	35x40x33/40	2360	2450	2545	2640	2735	2825	2010	2050	2095
042 FAUTEUIL INCLINABLE BRAS-D	35x40x33/40	2360	2450	2545	2640	2735	2825	2010	2050	2095
043 FAUTEUIL INCLINABLE BERÇANT PIVOTANT	30x34x42	2795	2935	3070	3210	3345	3485	2345	2400	2460
044 FAUTEUIL INCLINABLE	46x40x33/40	2845	2960	3070	3185	3295	3410	2400	2465	2525
045 CAUSEUSE SANS BRAS ALLONGEE DROIT	68x40x33/40	2810	2925	3045	3165	3285	3400	2235	2315	2395
050 CENTRE ROND	49x49x33	2060	2185	2310	2435	2560	2685	1515	1590	1665
051 FAUTEUIL SANS BRAS	23,5x40x33/40	1360	1420	1485	1545	1610	1670	1060	1125	1195
052 SOFA BRAS GAUCHE	82x40x33/40	3590	3760	3925	4095	4265	4435	2865	2985	3100
053 SOFA BRAS DROIT	82x40x33/40	3590	3760	3925	4095	4265	4435	2865	2985	3100

SORRENTO

CARACTÉRISTIQUES:

- Appui-tête ajustable manuel sur tous les items (fixe sur centre rond).
 - Fauteuil inclinable motorisé pleine jambe "à mécanisme *protège-mur ". *Faut. 043 & 163: Dégagement mural 16".
 - Chaise longue inclinable motorisé: Dégagement mural 8" & avant 5".
 - Coussins de siège avec mousse modelée + 1" de mousse mémoire; bras avec mousse mémoire.
 - Couture: petit fil en tissu & gros fil plat en cuir.
- Note: 2 inclinables séparés par un coin ne peuvent pas ouvrir en même temps. Aucuns inclinables à côté d'item #155.

OPTIONS

- *Appui-tête motorisé: \$200 ch. *N/D sur items fixes.
- *Appui-tête motorisé \$200 + Support lombaire & dos chauffant \$250= \$450 ch. (Uniquement sur items inclinable avec bras).
- Bloc-batterie: \$200/mec.
- Mousse: Extra ferme \$20/siège.
- Choix bras (LARGE ou PETIT de 6"): Pattes sur bras LARGE: LG106 bois ou LG189 métal (noire ou chrome). Sur PETIT Bras: LG195 bois ou LG196 métal (noire ou chrome). Spécifiez couleur.
- Profondeur d'assise: 20" ou *22". *Le 22" N/D sur faut. 043 & 163.
- Faut. 043-163: avec base en bois (spécifiez couleur).

Description	L x P x H	Cuir						Tissu		
		10	20	30 Bronx Hugo Illusion Tucson Utah Vintage Wild Laredo Yukon	40 Cavallo Princess Santiago Sensation Sunset Trina Victoria	50 Bull Cassiope Dublin	60 Caress Ultrasued	A	B COM	C alta
055 COIN CARRE	44x44x33/40	2395	2515	2635	2750	2870	2990	1890	1960	2025
056 FAUTEUIL BRAS DROIT	35x40x33/40	1890	1970	2050	2135	2215	2295	1500	1575	1650
057 FAUTEUIL BRAS GAUCHE	35x40x33/40	1890	1970	2050	2135	2215	2295	1500	1575	1650
061 CAUSEUSE BRAS DROIT	58x40x33/40	2900	3025	3150	3275	3400	3525	2315	2410	2500
071 FAUTEUIL INCLINABLE SANS BRAS	23,5x40x33/40	1840	1910	1975	2045	2115	2185	1565	1640	1715
086 CAUSEUSE SANS BRAS ALLONGEE GAUCHE	68x40x33/40	2810	2925	3045	3165	3285	3400	2235	2315	2395
088 FAUTEUIL SANS BRAS ALLONGE GAUCHE	45x40x33/40	1800	1920	2040	2160	2275	2395	1415	1460	1500
089 FAUTEUIL SANS BRAS ALLONGE DROIT	45x40x33/40	1800	1920	2040	2160	2275	2395	1415	1460	1500
095 SOFA APPARTEMENT	83x40x33/40	3675	3860	4040	4220	4400	4585	2940	3060	3175
096 SOFA APPARTEMENT BRAS GAUCHE	72x40x33/40	3215	3350	3490	3625	3765	3900	2525	2640	2750
097 SOFA APPARTEMENT BRAS DROIT	72x40x33/40	3215	3350	3490	3625	3765	3900	2525	2640	2750
124 POUF AVEC RANGEMENT	30x22x17	935	960	985	1010	1035	1060	815	840	865
155 PETIT COIN CARRE	40x40x33/40	2395	2515	2635	2750	2870	2990	1890	1960	2025
163 FAUT. DBL INCL. BERCANT PIVOTANT	33x34x42	2865	3015	3165	3315	3465	3615	2350	2415	2475
165 FAUTEUIL DOUBLE INCLINABLE	53x40x33/40	2970	3095	3220	3345	3470	3595	2500	2585	2665
167 SOFA APP. SANS BRAS ALLONGE GAUCHE	82x40x33/40	3115	3275	3440	3600	3765	3925	2450	2560	2665
168 SOFA APP. SANS BRAS ALLONGE DROIT	82x40x33/40	3115	3275	3440	3600	3765	3925	2450	2560	2665
169 FAUTEUIL DOUBLE INCLINABLE BRAS GAUCHE	42x40x33/40	2490	2590	2690	2790	2890	2990	2090	2190	2290
170 FAUTEUIL DOUBLE INCLINABLE BRAS DROIT	42x40x33/40	2490	2590	2690	2790	2890	2990	2090	2190	2290
171 FAUTEUIL DOUBLE INCLINABLE SANS BRAS	30,5x40x33/40	1970	2035	2095	2160	2220	2285	1650	1725	1800

SORRENTO

CARACTÉRISTIQUES:

- Appui-tête ajustable manuel sur tous les items (fixe sur centre rond).
 - Fauteuil inclinable motorisé pleine jambe "à mécanisme *protège-mur ". *Faut. 043 & 163: Dégagement mural 16".
 - Chaise longue inclinable motorisé: Dégagement mural 8" & avant 5".
 - Coussins de siège avec mousse modelée + 1" de mousse mémoire; bras avec mousse mémoire.
 - Couture: petit fil en tissu & gros fil plat en cuir.
- Note: 2 inclinables séparés par un coin ne peuvent pas ouvrir en même temps. Aucuns inclinables à côté d'item #155.

OPTIONS

- *Appui-tête motorisé: \$200 ch. *N/D sur items fixes.
- *Appui-tête motorisé \$200 + Support lombaire & dos chauffant \$250= \$450 ch. (Uniquement sur items inclinable avec bras).
- Bloc-batterie: \$200/mec.
- Mousse: Extra ferme \$20/siège.
- Choix bras (LARGE ou PETIT de 6"): Pattes sur bras LARGE: LG106 bois ou LG189 métal (noire ou chrome). Sur PETIT Bras: LG195 bois ou LG196 métal (noire ou chrome). Spécifiez couleur.
- Profondeur d'assise: 20" ou *22". *Le 22" N/D sur faut. 043 & 163.
- Faut. 043-163: avec base en bois (spécifiez couleur).

Description	L x P x H	Cuir						Tissu		
		10	20	30 Bronx Hugo Illusion Tucson Utah Vintage Wild Laredo Yukon	40 Cavallo Princess Santiago Sensation Sunset Trina Victoria	50 Bull Cassiope Dublin	60 Caress Ultrasued	A	B COM	C alta
173 CHAISE LONGUE DOUBLE BRAS GAUCHE	42x62x33/40	2395	2510	2620	2735	2845	2960	1920	2020	2120
174 CHAISE LONGUE DOUBLE BRAS DROIT	42x62x33/40	2395	2510	2620	2735	2845	2960	1920	2020	2120
175 FAUTEUIL DOUBLE BRAS GAUCHE	42x40x33/40	1990	2100	2215	2325	2440	2550	1610	1690	1770
176 FAUTEUIL DOUBLE BRAS DROIT	42x40x33/40	1990	2100	2215	2325	2440	2550	1610	1690	1770
177 FAUTEUIL DOUBLE SANS BRAS	30,5x40x33/40	1485	1565	1645	1725	1810	1890	1145	1215	1285
178 FAUTEUIL DOUBLE SANS BRAS ALLONGE-G	52x40x33/40	1935	2035	2135	2235	2335	2435	1540	1615	1690
179 FAUTEUIL DOUBLE SANS BRAS ALLONGE-D	52x40x33/40	1935	2035	2135	2235	2335	2435	1540	1615	1690
186 CAUS. SANS BRAS ALLONGEE RANGEMENT-G	68x40x33/40	3025	3125	3225	3325	3425	3525	2440	2520	2600
187 CAUS. SANS BRAS ALLONGEE RANGEMENT-D	68x40x33/40	3025	3125	3225	3325	3425	3525	2440	2520	2600
188 FAUT. SANS BRAS ALLONGE RANGEMENT-G	45x40x33/40	2000	2115	2225	2340	2450	2565	1620	1665	1710
189 FAUT. SANS BRAS ALLONGE RANGEMENT-D	45x40x33/40	2000	2115	2225	2340	2450	2565	1620	1665	1710
221 FAUT. DBL SANS BRAS ALLONGE RANGEMENT-G	52x40x33/40	2135	2240	2345	2450	2560	2665	1740	1815	1890
222 FAUT. DBL SANS BRAS ALLONGE RANGEMENT-D	52x40x33/40	2135	2240	2345	2450	2560	2665	1740	1815	1890
223 SOFA APP SANS BRAS ALLONGE RANGEMENT-G	82x40x33/40	3320	3485	3645	3810	3970	4135	2650	2770	2890
224 SOFA APP SANS BRAS ALLONGE RANGEMENT-D	82x40x33/40	3320	3485	3645	3810	3970	4135	2650	2770	2890
236 CHAISE LONGUE INCLINABLE BRAS GAUCHE	35x62x33/40	2700	2785	2865	2945	3025	3110	2275	2350	2425
237 CHAISE LONGUE INCLINABLE BRAS DROIT	35x62x33/40	2700	2785	2865	2945	3025	3110	2275	2350	2425
238 CHAISE LONGUE DBL INCLINABLE BRAS-G	42x62x33/40	2895	3010	3120	3235	3345	3460	2425	2525	2625
239 CHAISE LONGUE DBL INCLINABLE BRAS-D	42x62x33/40	2895	3010	3120	3235	3345	3460	2425	2525	2625

CONFIGURATIONS

Liste de prix CDN

SORRENTO

Description	L x P x H	Cuir						Tissu		
		10	20	30 Bronx Hugo Illusion Tucson Utah Vintage Wild Laredo Yukon	40 Cavallo Princess Santiago Sensation Sunset Trina Victoria	50 Bull Cassiope Dublin	60 Caress Ultrasued	A	B COM	C alta
A CONFIG (169-170)	84X40X40	4980	5180	5380	5580	5780	5980	4180	4380	4580
B CONFIG (169-171-174)	115X62X40	6855	7135	7405	7685	7955	8235	5660	5935	6210
C CONFIG (096-055-171-170)	116X116X40	10070	10490	10910	11325	11745	12165	8155	8515	8865
D CONFIG (169-171-055-179)	116X96X40	8790	9175	9555	9935	10315	10700	7170	7490	7805
J CONFIG (041-042)	70X40X40	4720	4900	5090	5280	5470	5650	4020	4100	4190
K CONFIG (041-071-005)	94X62X40	6410	6650	6890	7135	7385	7625	5340	5530	5725
L CONFIG (012-055-071-042)	102X102X40	9495	9900	10305	10710	11120	11525	7780	8060	8335
M CONFIG (041-071-055-089)	103X89X40	8395	8795	9195	9595	9995	10395	6880	7110	7335



SORRENTO

OPTIMA
Collection

Jaymar

Conçu et fabriqué fièrement au Canada
Proudly designed and made in Canada

Nos produits sont fabriqués à la main et des variations mineures peuvent survenir

Our product is hand-made and minor variations can occur.

SPECIFICATIONS

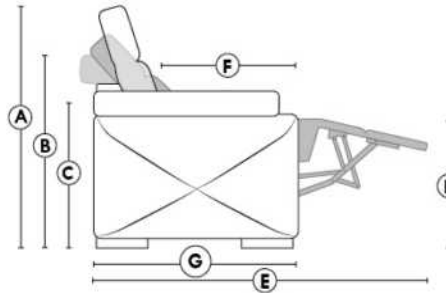

- Appui-tête levé / Headrest up
- Appui-tête baissé / Headrest down
- Complètement incliné / Fully reclined

- A** Hauteur complète 40" Total Height
- B** Hauteur appui-tête baissé 33" Height headrest down
- C** Hauteur du bras 22,5" Arm Height
- D** Hauteur du siège 19,5" Seat height
- E** Profondeur inclinée 65" Depth fully reclined
- F** Profondeur d'assise 20"ou/ou 22" Seat depth
- G** Profondeur appui-tête monté 37,5" Depth with headrest up

BRAS | ARMS

Option de bras:
Bras Régulier Large 11" ou Petit bras 6"

Arm option
Regular arm Large 11" or Small arm 6"

Contrôle de l'inclinaison situé à l'extérieur du bras
Recliner control located on the outside of the arm.

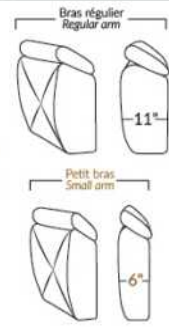

FAUTEUIL BERÇANT PIVOTANT INCLINABLE SWIVEL ROCKING MOTION CHAIR

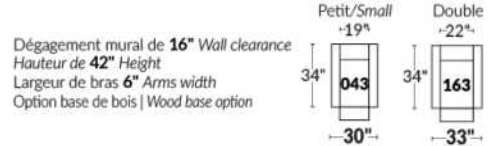

SIÈGE 23" DE LARGE | 23" SEAT WIDTH

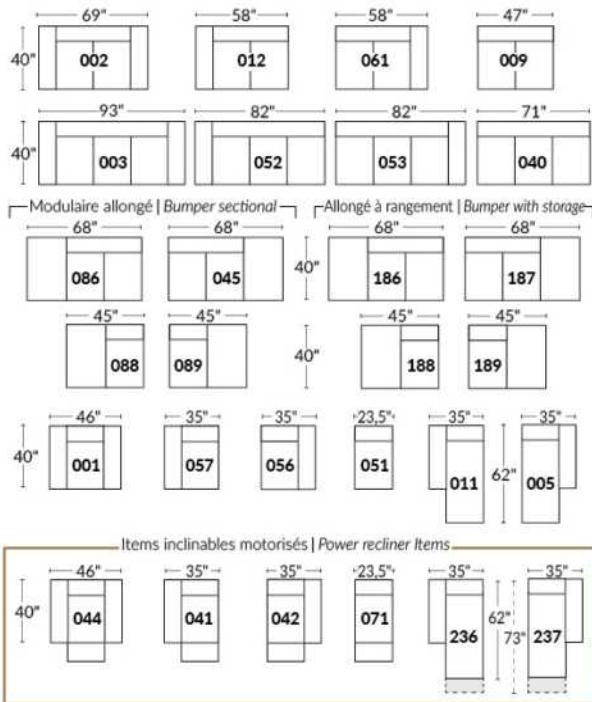

SIÈGE 30" DE LARGE | 30" SEAT WIDTH

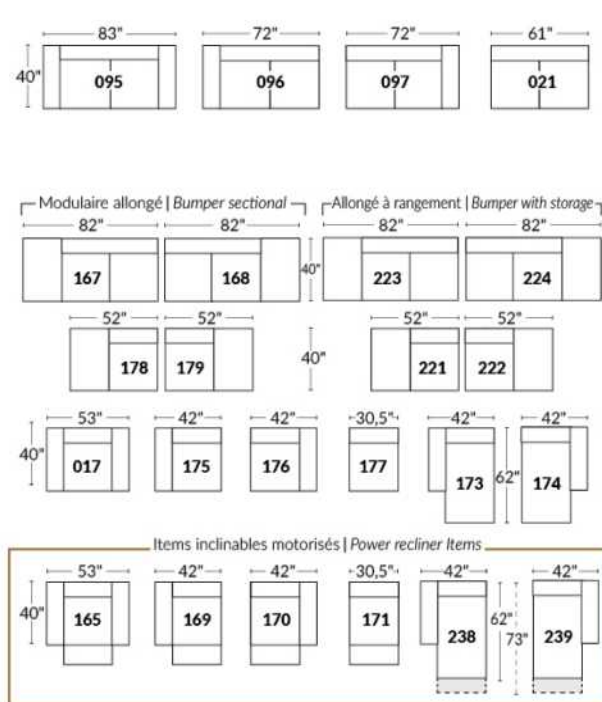

Autres | Others

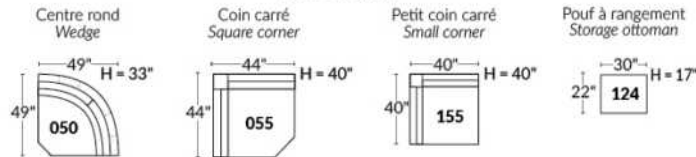

EXEMPLE 23" EXAMPLE

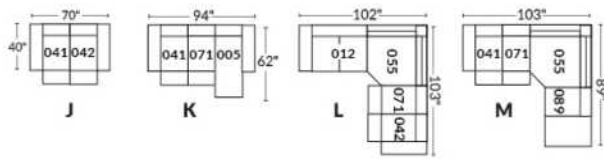

EXEMPLE 30" EXAMPLE

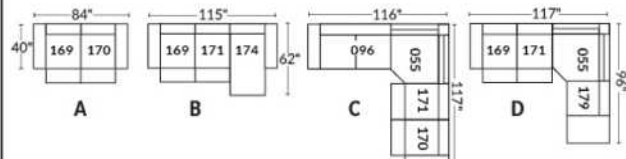

SYDNEY

Appui-tête ajustable manuel sur tous les items (fixe sur centre rond).
 Fauteuil inclinable motorisé pleine jambe "à mécanisme *protège-mur ". *Faut. 043 & 163: Dégagement mural 16"
 Chaise longue inclinable motorisé: Dégagement mural 8" & avant 5".
 Coussins de siège avec mousse modelée + 1" de mousse mémoire; bras avec mousse mémoire.
 Couture: petit fil en tissu et gros fil plat en cuir.
 Note: 2 inclinables séparés par un coin ne peuvent pas ouvrir en même temps. Aucuns inclinables à côté d'item #155.

OPTIONS

*Appui-tête motorisé: \$200 ch. *N/D sur items fixes.
 *Appui-tête motorisé \$200 + Support lombaire & dos chauffant \$250= \$450 ch. (Uniquement sur items inclinable avec bras).
 Bloc-batterie: \$200/mec.
 Mousse: Extra ferme \$20/siège.
 Choix bras (LARGE ou PETIT de 6"): Pattes sur bras LARGE: LG103 bois ou LG189 métal (noire ou chrome). PETIT Bras: LG08 bois ou LG196 métal (noire ou chrome). Spécifiez couleur.
 Profondeur d'assise: 20" ou *22". *Le 22" N/D sur faut. 043 & 163.
 Faut. 043-163: avec base en bois (spécifiez couleur).
 Item 327 Tablette en merisier pour bras LARGE uniquement: Spécifier couleur.

CINÉMA MAISON - Détails accessoires & configs.: Voir page Cinéma maison en annexe.

Ancrage pour accessoires: \$45 ch.

Porte-Gobelets: En métal: \$50 ch. | Illuminé: \$50 ch. | *Illuminé avec contrôle (1 ou 2 moteurs): \$70 ch.

*Lumière DEL sous le siège: \$35/siège.

Description	L x P x H	Cuir						Tissu		
		10	20	30 Bronx Hugo Illusion Tucson Utah Vintage Wild Laredo Yukon	40 Cavallo Princess Santiago Sensation Sunset Trina Victoria	50 Bull Cassiope Dublin	60 Caress Ultrasued	A	B COM	C alta
001 FAUTEUIL	45x40x33/40	2365	2475	2590	2700	2815	2925	1920	1975	2035
002 CAUSEUSE	68x40x33/40	3375	3520	3665	3810	3950	4095	2720	2815	2910
003 SOFA	92x40x33/40	4085	4270	4460	4645	4835	5020	3285	3395	3510
005 CHAISE LONGUE BRAS DROIT	35x62x33/40	2210	2290	2370	2450	2535	2615	1765	1840	1915
009 CAUSEUSE SANS BRAS	47x40x33/40	2370	2460	2545	2635	2720	2810	1865	1965	2065
011 CHAISE LONGUE BRAS GAUCHE	35x62x33/40	2210	2290	2370	2450	2535	2615	1765	1840	1915
012 CAUSEUSE BRAS GAUCHE	58x40x33/40	2900	3025	3150	3275	3400	3525	2315	2410	2500
017 FAUTEUIL DOUBLE	52x40x33/40	2475	2600	2725	2850	2975	3100	2000	2075	2150
021 SOFA APPARTEMENT SANS BRAS	61x40x33/40	2675	2800	2925	3050	3175	3300	2090	2195	2300
040 SOFA SANS BRAS	71x40x33/40	3065	3210	3350	3495	3640	3785	2440	2550	2665
041 FAUTEUIL INCLINABLE BRAS-G	35x40x33/40	2360	2450	2545	2640	2735	2825	2010	2050	2095
042 FAUTEUIL INCLINABLE BRAS-D	35x40x33/40	2360	2450	2545	2640	2735	2825	2010	2050	2095
043 FAUTEUIL INCLINABLE BERÇANT PIVOTANT	30x34x42	2795	2935	3070	3210	3345	3485	2345	2400	2460
044 FAUTEUIL INCLINABLE	45x40x33/40	2845	2960	3070	3185	3295	3410	2400	2465	2525
045 CAUSEUSE SANS BRAS ALLONGEE DROIT	68x40x33/40	2810	2925	3045	3165	3285	3400	2235	2315	2395
050 CENTRE ROND	49x49x33	2060	2185	2310	2435	2560	2685	1515	1590	1665

SYDNEY

Appui-tête ajustable manuel sur tous les items (fixe sur centre rond).
 Fauteuil inclinable motorisé pleine jambe "à mécanisme *protège-mur ". *Faut. 043 & 163: Dégagement mural 16"
 Chaise longue inclinable motorisé: Dégagement mural 8" & avant 5".
 Coussins de siège avec mousse modelée + 1" de mousse mémoire; bras avec mousse mémoire.
 Couture: petit fil en tissu et gros fil plat en cuir.
 Note: 2 inclinables séparés par un coin ne peuvent pas ouvrir en même temps. Aucuns inclinables à côté d'item #155.

OPTIONS

*Appui-tête motorisé: \$200 ch. *N/D sur items fixes.
 *Appui-tête motorisé \$200 + Support lombaire & dos chauffant \$250= \$450 ch. (Uniquement sur items inclinable avec bras).
 Bloc-batterie: \$200/mec.
 Mousse: Extra ferme \$20/siège.
 Choix bras (LARGE ou PETIT de 6"): Pattes sur bras LARGE: LG103 bois ou LG189 métal (noire ou chrome). PETIT Bras: LG08 bois ou LG196 métal (noire ou chrome). Spécifiez couleur.
 Profondeur d'assise: 20" ou *22". *Le 22" N/D sur faut. 043 & 163.
 Faut. 043-163: avec base en bois (spécifiez couleur).
 Item 327 Tablette en merisier pour bras LARGE uniquement: Spécifier couleur.

CINÉMA MAISON - Détails accessoires & configs.: Voir page Cinéma maison en annexe.

Ancrage pour accessoires: \$45 ch.

Porte-Gobelets: En métal: \$50 ch. | Illuminé: \$50 ch. | *Illuminé avec contrôle (1 ou 2 moteurs): \$70 ch.

*Lumière DEL sous le siège: \$35/siège.

Description	L x P x H	Cuir						Tissu		
		10	20	30 Bronx Hugo Illusion Tucson Utah Vintage Wild Laredo Yukon	40 Cavallo Princess Santiago Sensation Sunset Trina Victoria	50 Bull Cassiope Dublin	60 Caress Ultrasued	A	B COM	C alta
051 FAUTEUIL SANS BRAS	23,5x40x33/40	1360	1420	1485	1545	1610	1670	1060	1125	1195
052 SOFA BRAS GAUCHE	82x40x33/40	3590	3760	3925	4095	4265	4435	2865	2985	3100
053 SOFA BRAS DROIT	82x40x33/40	3590	3760	3925	4095	4265	4435	2865	2985	3100
055 COIN CARRE	44x44x33/40	2395	2515	2635	2750	2870	2990	1890	1960	2025
056 FAUTEUIL BRAS DROIT	35x40x33/40	1890	1970	2050	2135	2215	2295	1500	1575	1650
057 FAUTEUIL BRAS GAUCHE	35x40x33/40	1890	1970	2050	2135	2215	2295	1500	1575	1650
061 CAUSEUSE BRAS DROIT	58x40x33/40	2900	3025	3150	3275	3400	3525	2315	2410	2500
071 FAUTEUIL INCLINABLE SANS BRAS	23,5x40x33/40	1840	1910	1975	2045	2115	2185	1565	1640	1715
086 CAUSEUSE SANS BRAS ALLONGEE GAUCHE	68x40x33/40	2810	2925	3045	3165	3285	3400	2235	2315	2395
088 FAUTEUIL SANS BRAS ALLONGE GAUCHE	45x40x33/40	1800	1920	2040	2160	2275	2395	1415	1460	1500
089 FAUTEUIL SANS BRAS ALLONGE DROIT	45x40x33/40	1800	1920	2040	2160	2275	2395	1415	1460	1500
095 SOFA APPARTEMENT	82x40x33/40	3675	3860	4040	4220	4400	4585	2940	3060	3175
096 SOFA APPARTEMENT BRAS GAUCHE	72x40x33/40	3215	3350	3490	3625	3765	3900	2525	2640	2750
097 SOFA APPARTEMENT BRAS DROIT	72x40x33/40	3215	3350	3490	3625	3765	3900	2525	2640	2750
124 POUF AVEC RANGEMENT	30x22x17	935	960	985	1010	1035	1060	815	840	865
138 BRAS CENTRE	10.5x36x22.5	520	565	610	650	695	740	440	460	475

SYDNEY

Appui-tête ajustable manuel sur tous les items (fixe sur centre rond).
 Fauteuil inclinable motorisé pleine jambe "à mécanisme *protège-mur ". *Faut. 043 & 163: Dégagement mural 16"
 Chaise longue inclinable motorisé: Dégagement mural 8" & avant 5".
 Coussins de siège avec mousse modelée + 1" de mousse mémoire; bras avec mousse mémoire.
 Couture: petit fil en tissu et gros fil plat en cuir.
 Note: 2 inclinables séparés par un coin ne peuvent pas ouvrir en même temps. Aucuns inclinables à côté d'item #155.

OPTIONS

*Appui-tête motorisé: \$200 ch. *N/D sur items fixes.
 *Appui-tête motorisé \$200 + Support lombaire & dos chauffant \$250= \$450 ch. (Uniquement sur items inclinable avec bras).
 Bloc-batterie: \$200/mec.
 Mousse: Extra ferme \$20/siège.
 Choix bras (LARGE ou PETIT de 6"): Pattes sur bras LARGE: LG103 bois ou LG189 métal (noire ou chrome). PETIT Bras: LG08 bois ou LG196 métal (noire ou chrome). Spécifiez couleur.
 Profondeur d'assise: 20" ou *22". *Le 22" N/D sur faut. 043 & 163.
 Faut. 043-163: avec base en bois (spécifiez couleur).
 Item 327 Tablette en merisier pour bras LARGE uniquement: Spécifier couleur.

CINÉMA MAISON - Détails accessoires & configs.: Voir page Cinéma maison en annexe.

Ancrage pour accessoires: \$45 ch.

Porte-Gobelets: En métal: \$50 ch. | Illuminé: \$50 ch. | *Illuminé avec contrôle (1 ou 2 moteurs): \$70 ch.

*Lumière DEL sous le siège: \$35/siège.

Description	L x P x H	Cuir						Tissu		
		10	20	30 Bronx Hugo Illusion Tucson Utah Vintage Wild Laredo Yukon	40 Cavallo Princess Santiago Sensation Sunset Trina Victoria	50 Bull Cassiope Dublin	60 Caress Ultrasued	A	B COM	C alta
155 PETIT COIN CARRE	40x40x33/40	2395	2515	2635	2750	2870	2990	1890	1960	2025
159 RANGEMENT À ANGLE	12/27x36x22.5	935	970	1010	1045	1085	1120	735	750	770
160 RANGEMENT DROIT	12x36x22.5	900	935	965	995	1025	1060	690	715	740
163 FAUT. DBL INCL. BERCANT PIVOTANT	33x34x42	2865	3015	3165	3315	3465	3615	2350	2415	2475
165 FAUTEUIL DOUBLE INCLINABLE	52x40x33/40	2970	3095	3220	3345	3470	3595	2500	2585	2665
167 SOFA APP. SANS BRAS ALLONGE GAUCHE	82x40x33/40	3115	3275	3440	3600	3765	3925	2450	2560	2665
168 SOFA APP. SANS BRAS ALLONGE DROIT	82x40x33/40	3115	3275	3440	3600	3765	3925	2450	2560	2665
169 FAUTEUIL DOUBLE INCLINABLE BRAS GAUCHE	42x40x33/40	2490	2590	2690	2790	2890	2990	2090	2190	2290
170 FAUTEUIL DOUBLE INCLINABLE BRAS DROIT	42x40x33/40	2490	2590	2690	2790	2890	2990	2090	2190	2290
171 FAUTEUIL DOUBLE INCLINABLE SANS BRAS	30,5x40x33/40	1970	2035	2095	2160	2220	2285	1650	1725	1800
173 CHAISE LONGUE DOUBLE BRAS GAUCHE	42x62x33/40	2395	2510	2620	2735	2845	2960	1920	2020	2120
174 CHAISE LONGUE DOUBLE BRAS DROIT	42x62x33/40	2395	2510	2620	2735	2845	2960	1920	2020	2120
175 FAUTEUIL DOUBLE BRAS GAUCHE	42x40x33/40	1990	2100	2215	2325	2440	2550	1610	1690	1770
176 FAUTEUIL DOUBLE BRAS DROIT	42x40x33/40	1990	2100	2215	2325	2440	2550	1610	1690	1770
177 FAUTEUIL DOUBLE SANS BRAS	30,5x40x33/40	1485	1565	1645	1725	1810	1890	1145	1215	1285
178 FAUTEUIL DOUBLE SANS BRAS ALLONGE-G	52x40x33/40	1935	2035	2135	2235	2335	2435	1540	1615	1690

SYDNEY

Appui-tête ajustable manuel sur tous les items (fixe sur centre rond).
 Fauteuil inclinable motorisé pleine jambe "à mécanisme *protège-mur ". *Faut. 043 & 163: Dégagement mural 16"
 Chaise longue inclinable motorisé: Dégagement mural 8" & avant 5".
 Coussins de siège avec mousse modelée + 1" de mousse mémoire; bras avec mousse mémoire.
 Couture: petit fil en tissu et gros fil plat en cuir.
 Note: 2 inclinables séparés par un coin ne peuvent pas ouvrir en même temps. Aucuns inclinables à côté d'item #155.

OPTIONS

*Appui-tête motorisé: \$200 ch. *N/D sur items fixes.
 *Appui-tête motorisé \$200 + Support lombaire & dos chauffant \$250= \$450 ch. (Uniquement sur items inclinable avec bras).
 Bloc-batterie: \$200/mec.
 Mousse: Extra ferme \$20/siège.
 Choix bras (LARGE ou PETIT de 6"): Pattes sur bras LARGE: LG103 bois ou LG189 métal (noire ou chrome). PETIT Bras: LG08 bois ou LG196 métal (noire ou chrome). Spécifiez couleur.
 Profondeur d'assise: 20" ou *22". *Le 22" N/D sur faut. 043 & 163.
 Faut. 043-163: avec base en bois (spécifiez couleur).
 Item 327 Tablette en merisier pour bras LARGE uniquement: Spécifier couleur.

CINÉMA MAISON - Détails accessoires & configs.: Voir page Cinéma maison en annexe.

Ancrage pour accessoires: \$45 ch.

Porte-Gobelets: En métal: \$50 ch. | Illuminé: \$50 ch. | *Illuminé avec contrôle (1 ou 2 moteurs): \$70 ch.

*Lumière DEL sous le siège: \$35/siège.

Description	L x P x H	Cuir						Tissu		
		10	20	30 Bronx Hugo Illusion Tucson Utah Vintage Wild Laredo Yukon	40 Cavallo Princess Santiago Sensation Sunset Trina Victoria	50 Bull Cassiope Dublin	60 Caress Ultrasued	A	B COM	C alta
179 FAUTEUIL DOUBLE SANS BRAS ALLONGE-D	52x40x33/40	1935	2035	2135	2235	2335	2435	1540	1615	1690
186 CAUS. SANS BRAS ALLONGEE RANGEMENT-G	68x40x33/40	3025	3125	3225	3325	3425	3525	2440	2520	2600
187 CAUS. SANS BRAS ALLONGEE RANGEMENT-D	68x40x33/40	3025	3125	3225	3325	3425	3525	2440	2520	2600
188 FAUT. SANS BRAS ALLONGE RANGEMENT-G	45x40x33/40	2000	2115	2225	2340	2450	2565	1620	1665	1710
189 FAUT. SANS BRAS ALLONGE RANGEMENT-D	45x40x33/40	2000	2115	2225	2340	2450	2565	1620	1665	1710
190 PETIT RANGEMENT À ANGLE	12/21x36x22.5	900	935	965	995	1025	1060	690	715	740
221 FAUT. DBL SANS BRAS ALLONGE RANGEMENT-G	52x40x33/40	2135	2240	2345	2450	2560	2665	1740	1815	1890
222 FAUT. DBL SANS BRAS ALLONGE RANGEMENT-D	52x40x33/40	2135	2240	2345	2450	2560	2665	1740	1815	1890
223 SOFA APP SANS BRAS ALLONGE RANGEMENT-G	82x40x33/40	3320	3485	3645	3810	3970	4135	2650	2770	2890
224 SOFA APP SANS BRAS ALLONGE RANGEMENT-D	82x40x33/40	3320	3485	3645	3810	3970	4135	2650	2770	2890
236 CHAISE LONGUE INCLINABLE BRAS GAUCHE	35x62x33/40	2700	2785	2865	2945	3025	3110	2275	2350	2425
237 CHAISE LONGUE INCLINABLE BRAS DROIT	35x62x33/40	2700	2785	2865	2945	3025	3110	2275	2350	2425
238 CHAISE LONGUE DBL INCLINABLE BRAS-G	42x62x33/40	2895	3010	3120	3235	3345	3460	2425	2525	2625
239 CHAISE LONGUE DBL INCLINABLE BRAS-D	42x62x33/40	2895	3010	3120	3235	3345	3460	2425	2525	2625
327 TABLETTE DE MERISIER AMOVIBLE POUR BRAS	11 3/4 x 10 x 4	160	160	160	160	160	160	160	160	160
V51 PORTE VERRE A VIN	3.5 x 5.5 x 6.5	45	45	45	45	45	45	45	45	45

SYDNEY

Appui-tête ajustable manuel sur tous les items (fixe sur centre rond).
 Fauteuil inclinable motorisé pleine jambe "à mécanisme *protège-mur ". *Faut. 043 & 163: Dégagement mural 16"
 Chaise longue inclinable motorisé: Dégagement mural 8" & avant 5".
 Coussins de siège avec mousse modelée + 1" de mousse mémoire; bras avec mousse mémoire.
 Couture: petit fil en tissu et gros fil plat en cuir.
 Note: 2 inclinables séparés par un coin ne peuvent pas ouvrir en même temps. Aucuns inclinables à côté d'item #155.

OPTIONS

*Appui-tête motorisé: \$200 ch. *N/D sur items fixes.
 *Appui-tête motorisé \$200 + Support lombaire & dos chauffant \$250= \$450 ch. (Uniquement sur items inclinable avec bras).
 Bloc-batterie: \$200/mec.
 Mousse: Extra ferme \$20/siège.
 Choix bras (LARGE ou PETIT de 6"): Pattes sur bras LARGE: LG103 bois ou LG189 métal (noire ou chrome). PETIT Bras: LG08 bois ou LG196 métal (noire ou chrome). Spécifiez couleur.
 Profondeur d'assise: 20" ou *22". *Le 22" N/D sur faut. 043 & 163.
 Faut. 043-163: avec base en bois (spécifiez couleur).
 Item 327 Tablette en merisier pour bras LARGE uniquement: Spécifier couleur.

CINÉMA MAISON - Détails accessoires & configs.: Voir page Cinéma maison en annexe.

Ancrage pour accessoires: \$45 ch.

Porte-Gobelets: En métal: \$50 ch. | Illuminé: \$50 ch. | *Illuminé avec contrôle (1 ou 2 moteurs): \$70 ch.

*Lumière DEL sous le siège: \$35/siège.

Description	L x P x H	Cuir						Tissu		
		10	20	30	40	50	60	A	B COM	C alta
				Bronx Hugo Illusion Tucson Utah Vintage Wild Laredo Yukon	Cavallo Princess Santiago Sensation Sunset Trina Victoria	Bull Cassiope Dublin	Caress Ultrasued			
V52 TABLETTE PIVOTANTE EN PLASTIQUE	13 3/8 x 9 5/8	45	45	45	45	45	45	45	45	45
V53 TABLETTE PIVOTANTE EN BOIS	19 x 10	75	75	75	75	75	75	75	75	75
V54 PORTE TABLETTE	4.5 x 8 x 10	50	50	50	50	50	50	50	50	50
V55 LAMPE DEL	1.5x5x14 plié/bent	45	45	45	45	45	45	45	45	45
CONFIGURATIONS										
_A CONFIG (169-170)	84X40X40	4980	5180	5380	5580	5780	5980	4180	4380	4580
_B CONFIG (169-171-174)	115X62X40	6855	7135	7405	7685	7955	8235	5660	5935	6210
_C CONFIG (096-055-171-170)	116X116X40	10070	10490	10910	11325	11745	12165	8155	8515	8865
_D CONFIG (169-171-055-179)	116X96X40	8790	9175	9555	9935	10315	10700	7170	7490	7805
_J CONFIG (041-042)	70X40X40	4720	4900	5090	5280	5470	5650	4020	4100	4190
_K CONFIG (041-071-005)	94X62X40	6410	6650	6890	7135	7385	7625	5340	5530	5725
_L CONFIG (012-055-071-042)	102X102X40	9495	9900	10305	10710	11120	11525	7780	8060	8335
_M CONFIG (041-071-055-089)	103X89X40	8395	8795	9195	9595	9995	10395	6880	7110	7335



SYDNEY

OPTIMA
Collection

Jaymar

Conçu et fabriqué fièrement au Canada
Proudly designed and made in Canada

Nos produits sont fabriqués à la main et des variations mineures peuvent survenir.

Our product is hand-made and minor variations can occur.

SPECIFICATIONS

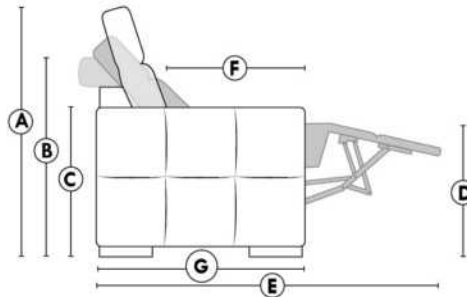

- Appui-tête levé / Headrest up
- Appui-tête baissé / Headrest down
- Complètement incliné / Fully reclined

- A** Hauteur complète 40" / Total Height
- B** Hauteur appui-tête baissé 33" / Height headrest down
- C** Hauteur du bras 22,5" / Arm Height
- D** Hauteur du siège 19,5" / Seat height
- E** Profondeur inclinée 65" / Depth fully reclined
- F** Profondeur d'assise 20" ou/ou 22" / Seat depth
- G** Profondeur appui-tête monté 37,5" / Depth with headrest up

BRAS | ARMS

Option de bras:
Bras Régulier Large 10,5" ou Petit bras 6"

Arm option
Regular arm Large 10,5" or Small arm 6"

Contrôle de l'inclinaison situé à l'intérieur du bras
Recliner control located on the inside of the arm.

Option d'accessoires disponible sur le bras régulier seulement
Accessories option, available on Regular arms ONLY.

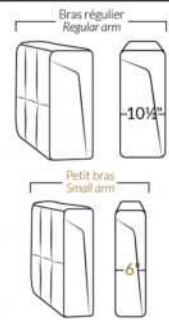

FAUTEUIL BERÇANT PIVOTANT INCLINABLE SWIVEL ROCKING MOTION CHAIR



SIÈGE 23" DE LARGE | 23" SEAT WIDTH

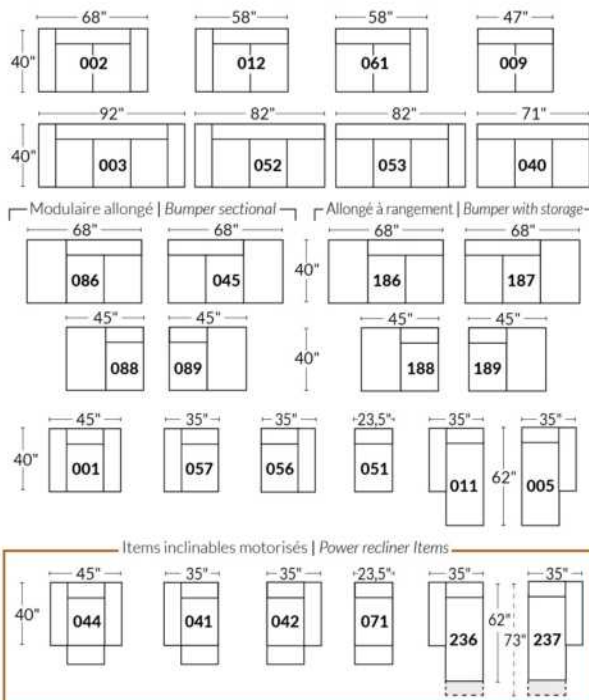

SIÈGE 30" DE LARGE | 30" SEAT WIDTH

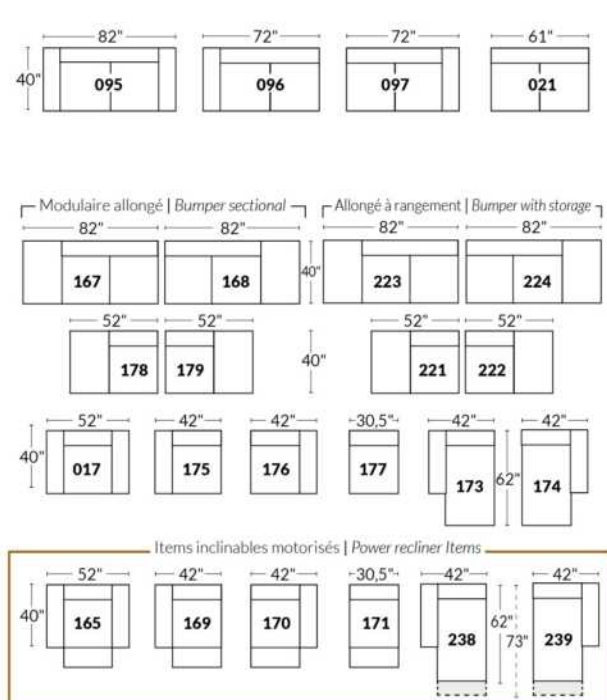

Autres | Others

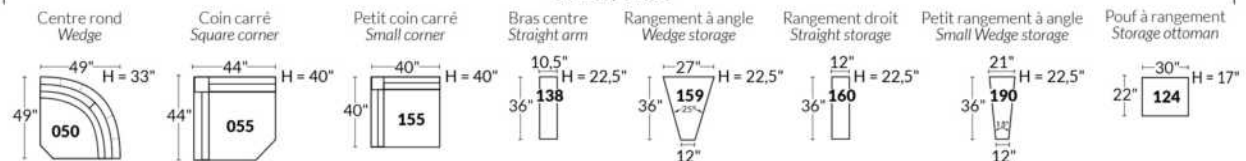

EXEMPLE 23" EXAMPLE

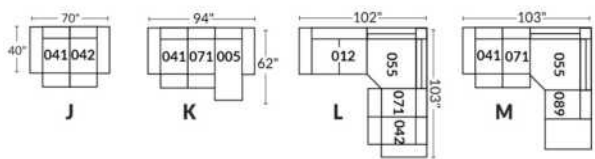

EXEMPLE 30" EXAMPLE

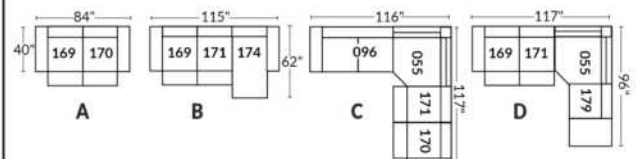

*Disponibles sur certains modèles et SEULEMENT sur le BRAS LARGE.

OPTIONS PORTE-GOBELETS

MÉTAL



Argent



Noir mat



Brun

ILLUMINÉ

1.



Porte-gobelet illuminé

2.



Porte-gobelet illuminé avec contrôle de l'inclinable, port USB & lumière DEL sous le siège

3.



Porte-gobelet illuminé avec contrôle double moteur, port USB & lumière DEL sous le siège

Nos porte-gobelets illuminés à un ou deux contrôles sont compatibles avec les lumières DEL sous le siège. Vous pouvez contrôler la lumière sur le porte-gobelet. Le porte-gobelet à 2 moteurs possède un contrôle remise à zéro (maison) pour remettre votre inclinable à la position de départ.

Lumière DEL sous le siège (en option)

Disponible seulement dans les configurations avec un minimum de 1 porte-gobelet illuminé à moteur qui contrôle l'ouverture et la fermeture de la lumière.

Pour les prix des options, voir la section description du modèle Optima.

Veuillez nous fournir un dessin de votre configuration qui indique le type de porte-gobelet et le positionnement.

Porte-gobelets avec contrôle

Il faut spécifier la position de ceux-ci; bras droit ou bras gauche et quel inclinable ils vont contrôler. Si vous avez une rangée de fauteuils avec plusieurs porte-gobelets, le contrôle sera par défaut sur le bras gauche et sur le droit pour le dernier bras extérieur.

EXEMPLE A

041-169 : Contrôleur et porte-gobelet à gauche
071-171 : boutons tactiles sur le côté du siège
042-170 : Contrôleur et porte-gobelet à droite

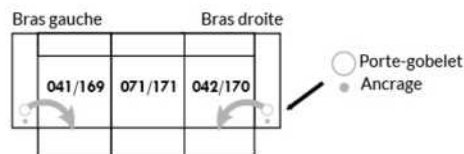

EXEMPLE B

071-171 : Ces deux items peuvent être connectés à un porte-gobelet intelligent qui pourra contrôler l'inclinable.
Il faut alors utiliser un de ces items: 138,159, 160 et 190

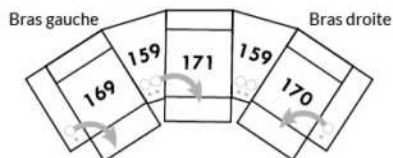

Informations sur les appui-têtes et boutons de contrôles des inclinables

AVEC porte-gobelet illuminés

Si vous prenez un item **stationnaire**, vous aurez par défaut le porte-gobelet N°1.
Si vous prenez un **appui-tête manuel**, vous aurez le porte-gobelet N°2.
Si vous prenez un **appui-tête électrique**, vous aurez par défaut le porte-gobelet N°3.

SANS porte-gobelet et avec un inclinable

Si vous prenez un item inclinable et un **appui-tête manuel**, il y aura un contrôle à boutons tactiles.
Si vous prenez un item inclinable avec un **appui-tête électrique**, vous aurez un contrôleur à bouton poussoir double avec prise USB.
Si c'est un **item sans bras** (071-171) il y aura alors les boutons tactiles.



Boutons tactiles



Boutons poussoirs

*Disponibles sur certains modèles et SEULEMENT sur le BRAS LARGE.

OPTIONS ACCESSOIRES

<p>Ancrage pour accessoires</p> 	<p>V51 Porte verre à vin</p> 	<p>V52 Tablette pivotante en plastique</p> 	<p>V53 Tablette pivotante en bois (choix de 8 couleurs)</p> 
<p>V54 Porte tablette</p> 	<p>V55 Lampe DEL</p> 	<p>Spécifiez sur quel bras (gauche ou droit) la tablette sera installée</p>	

Pour les prix des ancrages, voir la section description du modèle Optima et pour les accessoires vous référer à la fin de la liste de prix.

Items 138-159-160-190 et bras large

Option ancrage et porte-gobelet *Non disponible sur les petits bras*.

Veuillez spécifier sur quel bras vous voulez avoir les ancrages et les porte-gobelets.

NB: Item 138- 159-160-190 sont non finis sur les côtés, doivent être utilisés entre 2 sièges. Chaque item à rangement possède 2 prises USB et une prise électrique à l'intérieur du rangement.

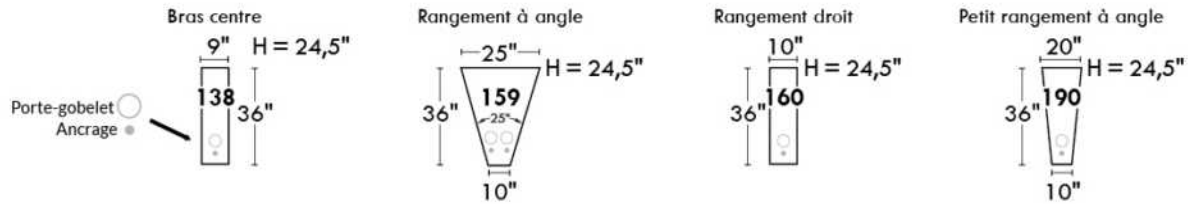

SUGGESTIONS DE CONFIGURATIONS

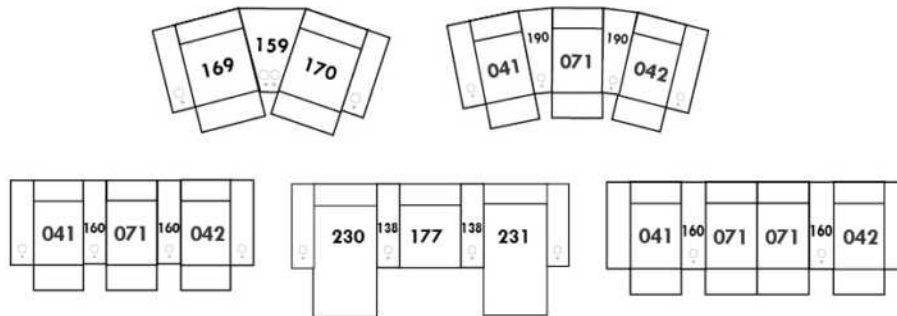

Liste de prix CDN

TALBOT

PATTES: LG60 metal ou LG302 bois. Si bois, spécifiez couleur de pattes.

COMBO DISPONIBLE: Recouvrement #1 base et bras. / Recouvrement #2 dos et siège.

Description	L x P x H	Cuir						Tissu		
		10	20	30 Bronx Hugo Illusion Tucson Utah Vintage Wild Laredo Yukon	40 Cavallo Princess Santiago Sensation Sunset Trina Victoria	50 Bull Cassiope Dublin	60 Caress Ultrasued	A	B COM	C alta
001 FAUTEUIL	33X36X35	1470	1570	1670	1770	1870	1970	1045	1115	1185
002 CAUSEUSE	58X36X35	2025	2165	2300	2440	2575	2715	1490	1585	1675
005 CHAISE LONGUE BRAS DROIT	29X60X35	1465	1575	1690	1800	1915	2025	1090	1165	1240
006 POUF	25.5X25.5X18	690	720	750	785	815	845	550	575	600
010 CHAISE LONGUE	33X60X35	1740	1850	1965	2075	2190	2300	1185	1290	1395
011 CHAISE LONGUE BRAS GAUCHE	29X60X35	1465	1575	1690	1800	1915	2025	1090	1165	1240
012 CAUSEUSE BRAS GAUCHE	54X36X35	1760	1875	1995	2115	2235	2350	1395	1495	1595
050 CENTRE ROND	48X48X35	1470	1590	1710	1825	1945	2065	1095	1150	1210
051 FAUTEUIL SANS BRAS	25X36X35	990	1090	1190	1290	1390	1490	890	950	1015
055 COIN CARRE	36X36X35	1415	1520	1625	1735	1840	1945	1035	1100	1170
056 FAUTEUIL BRAS DROIT	40X36X35	1275	1360	1440	1520	1600	1685	995	1050	1110
057 FAUTEUIL BRAS GAUCHE	40X36X35	1275	1360	1440	1520	1600	1685	995	1050	1110
061 CAUSEUSE BRAS DROIT	54X36X35	1760	1875	1995	2115	2235	2350	1395	1495	1595
072 SOFA MODULAIRE BRAS GAUCHE	90X36X35	2750	2940	3125	3315	3500	3690	1750	1845	1940
073 SOFA MODULAIRE BRAS DROIT	90X36X35	2750	2940	3125	3315	3500	3690	1750	1845	1940
095 SOFA APPARTEMENT	80X36X35	2495	2685	2870	3060	3245	3435	1585	1675	1770
096 SOFA APPARTEMENT BRAS GAUCHE	76X36X35	2240	2425	2615	2800	2990	3175	1525	1635	1740
097 SOFA APPARTEMENT BRAS DROIT	76X36X35	2240	2425	2615	2800	2990	3175	1525	1635	1740
CONFIGURATIONS										
A CONF. A (096-050-051-005)	124X102X35	6165	6680	7205	7715	8240	8755	4600	4900	5205
B CONF. B (012-073)	90X90X35	4510	4815	5120	5430	5735	6040	3145	3340	3535
C CONF. C (072-051-005)	90X90X35	5205	5605	6005	6405	6805	7205	3730	3960	4195
D CONF. D (073-057)	76X90X35	4025	4300	4565	4835	5100	5375	2745	2895	3050
E CONF. E (057-050-097)	124X88X35	4985	5375	5765	6145	6535	6925	3615	3835	4060
F CONF. F (012-005)	83X60X35	3225	3450	3685	3915	4150	4375	2485	2660	2835

TALBOT



Hauteur complète 35" | Hauteur de siège 19" | Hauteur devant bras 24" | Profondeur d'assise 21"
 Total Height 35" | Seat Height 19" | Arm Height 24" | Seat Depth 21"

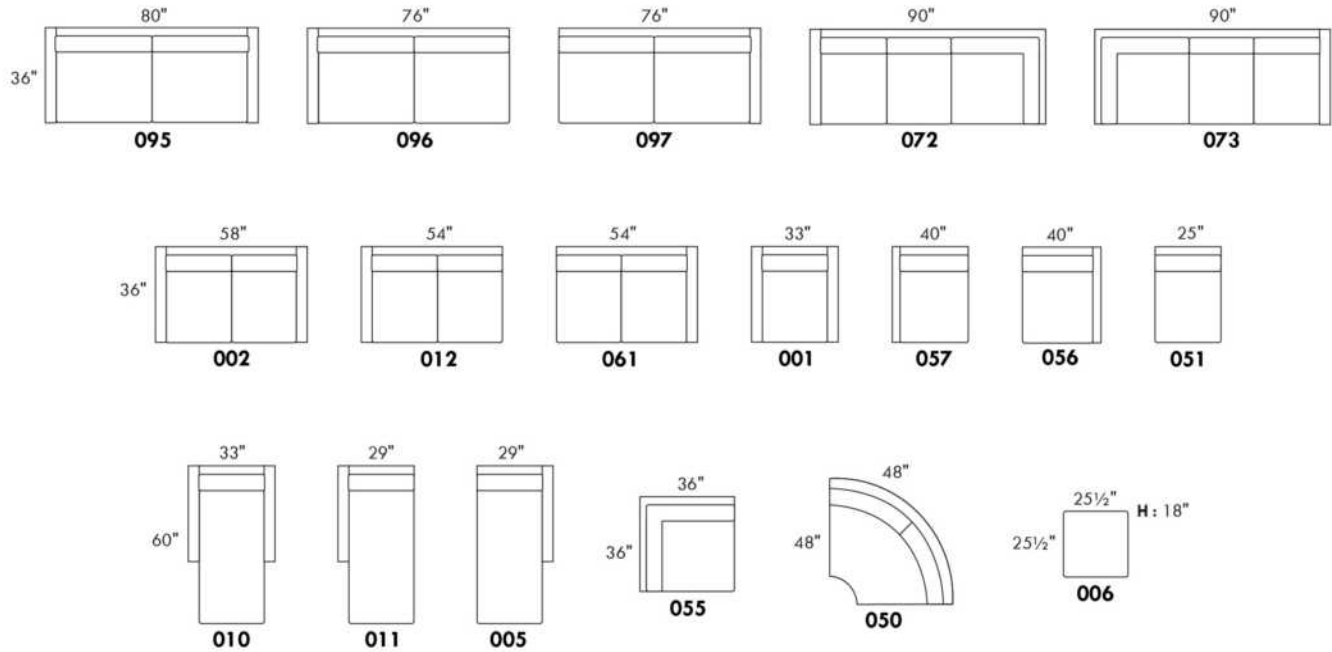

CONFIGURATIONS

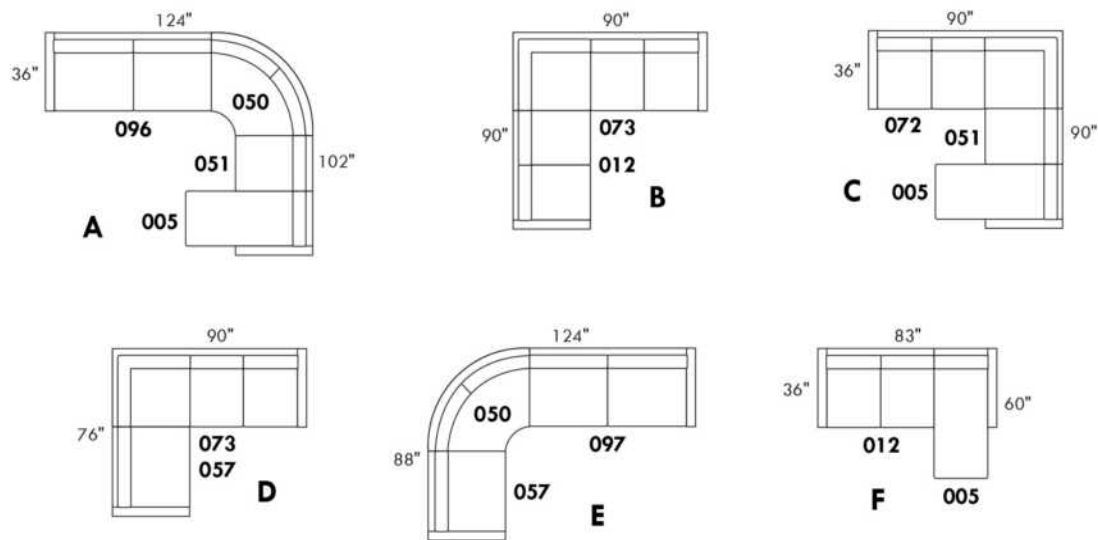

www.jaymar.ca

Toutes les dimensions indiquées sont au pouce près. Nos produits sont fabriqués à la main et des variations mineures peuvent survenir.
 All dimensions indicated are to the nearest inch. Our product is hand-made and minor variations can occur.

Liste de prix CDN

TAURUS

LG73 métal. Aussi disponible LG72 bois seulement, spécifier couleur de bois pour LG72.

COMBO: Recouvrement #2 sur les DOSSIERS seulement.

PIÈCE DE CUIR OPTIONNELLE SUR DESSUS DE BRAS:

TISSU: Pièce de cuir: Surcharge de \$65 par bras.

COMBO TISSU & CUIR: Pièce de cuir: Sans frais supplémentaire.

*REMARQUE: En cuir, les côtés sans bras ne sont pas fini tout cuir.

Description	L x P x H	Cuir						Tissu		
		10	20	30 Bronx Hugo Illusion Tucson Utah Vintage Wild Laredo Yukon	40 Cavallo Princess Santiago Sensation Sunset Trina Victoria	50 Bull Cassiope Dublin	60 Caress Ultrasued	A	B COM	C alta
001 FAUTEUIL	38X40X36	1600	1685	1765	1845	1925	2010	1200	1265	1325
002 CAUSEUSE	66X40X36	2335	2450	2570	2690	2810	2925	1740	1810	1875
003 SOFA	94X40X36	2815	2960	3100	3245	3390	3535	2175	2250	2325
005 CHAISE LONGUE BRAS DROIT	34X64X36	1565	1710	1850	1995	2140	2285	1040	1140	1240
006 POUF	40X25X18	690	720	750	785	815	845	550	575	600
009 CAUSEUSE SANS BRAS	56X40X36	1945	2060	2170	2285	2395	2510	1395	1490	1585
010 CHAISE LONGUE	38X64X36	1750	1895	2040	2185	2325	2470	1215	1335	1450
011 CHAISE LONGUE BRAS GAUCHE	34X64X36	1565	1710	1850	1995	2140	2285	1040	1140	1240
012 CAUSEUSE BRAS GAUCHE	61X40X36	2140	2250	2365	2475	2590	2700	1575	1640	1700
040 SOFA SANS BRAS	84X40X36	2425	2550	2675	2800	2925	3050	1910	2000	2095
051 FAUTEUIL SANS BRAS	28X40X36	1190	1245	1300	1360	1415	1470	910	950	995
052 SOFA BRAS GAUCHE	89X40X36	2615	2750	2890	3025	3165	3300	2020	2110	2195
053 SOFA BRAS DROIT	89X40X36	2615	2750	2890	3025	3165	3300	2020	2110	2195
056 FAUTEUIL BRAS DROIT	33X40X36	1400	1485	1565	1645	1725	1810	1045	1110	1170
057 FAUTEUIL BRAS GAUCHE	33X40X36	1400	1485	1565	1645	1725	1810	1045	1110	1170
061 CAUSEUSE BRAS DROIT	61X40X36	2140	2250	2365	2475	2590	2700	1575	1640	1700
076 FAUTEUIL ROND GAUCHE	42X50X36	1590	1665	1740	1815	1890	1965	1200	1270	1340
081 FAUTEUIL ROND DROIT	42X50X36	1590	1665	1740	1815	1890	1965	1200	1270	1340
CONFIGURATIONS										
A CONF. A (076-009-081)	140X50X36	5125	5390	5650	5915	6175	6440	3795	4030	4265
B CONF. B (076-040-081)	168X50X36	5605	5880	6155	6430	6705	6980	4310	4540	4775
C CONF. C (076-009)	98X50X36	3535	3725	3910	4100	4285	4475	2595	2760	2925
D CONF. D (009-081)	98X50X36	3535	3725	3910	4100	4285	4475	2595	2760	2925
E CONF. E (012-005)	94X64X36	3705	3960	4215	4470	4730	4985	2615	2780	2940
F CONF. F (076-040)	126X50X36	4015	4215	4415	4615	4815	5015	3110	3270	3435

Liste de prix CDN

TAURUS

Description	L x P x H	Cuir						Tissu		
		10	20	30 Bronx Hugo Illusion Tucson Utah Vintage Wild Laredo Yukon	40 Cavallo Princess Santiago Sensation Sunset Trina Victoria	50 Bull Cassiope Dublin	60 Caress Ultrasued	A	B COM	C alta
G CONF. G (040-081)	126X50X36	4015	4215	4415	4615	4815	5015	3110	3270	3435
H CONF. H (052-005)	122X64X36	4180	4460	4740	5020	5305	5585	3060	3250	3435
I CONF. I (076-040-005)	159X64X36	5580	5925	6265	6610	6955	7300	4150	4410	4675
J CONF. J (076-009-005)	131X64X36	5100	5435	5760	6095	6425	6760	3635	3900	4165

TAURUS



Hauteur complète 36" | Hauteur de siège 18" | Hauteur devant bras 27" | Profondeur d'assise 21"
 Total Height 36" | Seat Height 18" | Arm Height 27" | Seat Depth 21"

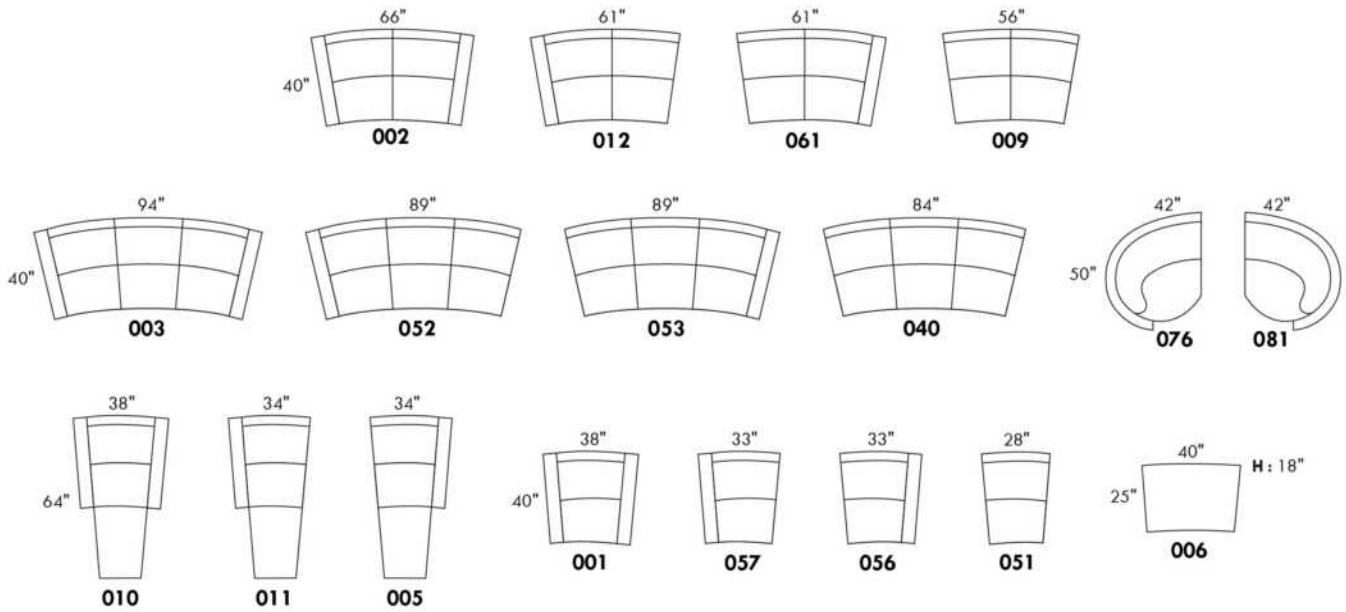

CONFIGURATIONS

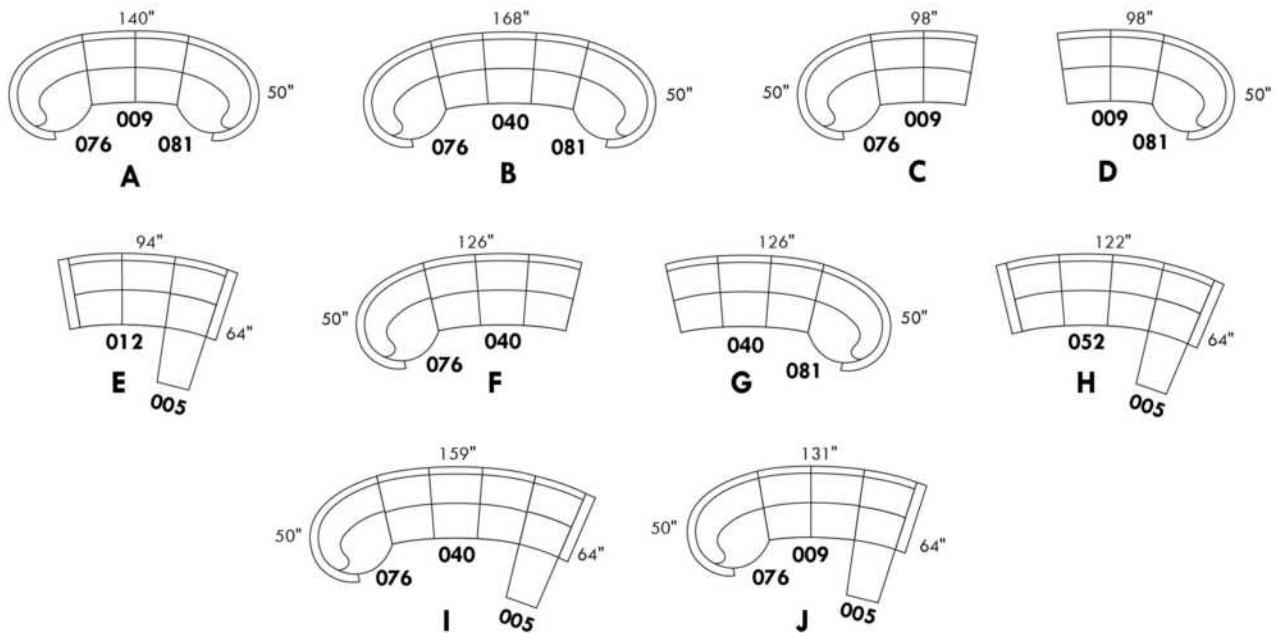

www.jaymar.ca

Toutes les dimensions indiquées sont au pouce près. Nos produits sont fabriqués à la main et des variations mineures peuvent survenir.
 All dimensions indicated are to the nearest inch. Our product is hand-made and minor variations can occur.

TODD

CARACTÉRISTIQUES: Coussins de sièges avec mousse modelée de haute résilience de 2.5 lb et une couche de mousse mémoire 1"

PATTE: Spécifiez couleur des pattes LG04.

En tissu, les coutures seront avec un fil plus petit. TISSU UNI RECOMMANDÉ.

EN CUIR disponible avec FIL CONTRASTANT: surcharge 65\$/morceau. Spécifiez numéro du fil: 005-Noir, 087-Beige, 103-Brun, 111-Blanc.

Sofa-lit : mécanisme à latte avec matelas 2" inclus.

Description	L x P x H	Cuir						Tissu		
		10	20	30 Bronx Hugo Illusion Tucson Utah Vintage Wild Laredo Yukon	40 Cavallo Princess Santiago Sensation Sunset Trina Victoria	50 Bull Cassiope Dublin	60 Caress Ultrasued	A	B COM	C alta
001 FAUTEUIL	33X35X33	1515	1615	1715	1815	1915	2015	1135	1175	1220
002 CAUSEUSE	54X35X33	2060	2195	2335	2470	2610	2745	1485	1585	1685
003 SOFA	75X35X33	2420	2615	2810	3000	3195	3390	1770	1875	1985
004 SOFA-LIT DOUBLE	75X35X33	2810	2975	3145	3315	3485	3650	2190	2300	2415
005 CHAISE LONGUE BRAS DROIT	27X59X33	1770	1910	2045	2185	2320	2460	1215	1320	1425
006 POUF	22X22X17	620	695	770	845	920	995	540	550	565
009 CAUSEUSE SANS BRAS	42X35X33	1670	1815	1960	2100	2245	2390	1290	1370	1450
011 CHAISE LONGUE BRAS GAUCHE	27X59X33	1770	1910	2045	2185	2320	2460	1215	1320	1425
012 CAUSEUSE BRAS GAUCHE	48X35X33	1860	2010	2160	2310	2460	2610	1365	1460	1550
040 SOFA SANS BRAS	63X35X33	2025	2210	2390	2570	2750	2935	1545	1670	1795
049 SOFA-LIT DOUBLE BRAS GAUCHE	69X35X33	2615	2815	3015	3215	3415	3615	2090	2210	2325
052 SOFA BRAS GAUCHE	69X35X33	2200	2390	2575	2765	2950	3140	1660	1775	1895
053 SOFA BRAS DROIT	69X35X33	2200	2390	2575	2765	2950	3140	1660	1775	1895
055 COIN CARRE	35X35X33	1465	1595	1725	1860	1990	2120	1135	1190	1245
058 SOFA-LIT DOUBLE SANS BRAS	63X35X33	2440	2635	2825	3020	3215	3410	1985	2095	2210
059 SOFA-LIT DOUBLE BRAS DROIT	69X35X33	2615	2815	3015	3215	3415	3615	2090	2210	2325
061 CAUSEUSE BRAS DROIT	48X35X33	1860	2010	2160	2310	2460	2610	1365	1460	1550
095 SOFA APPARTEMENT	68X35X33	2300	2465	2625	2790	2950	3115	1665	1775	1890

Hauteur complète 33" | Hauteur de siège 18½" | Profondeur d'assise 21"
 Total Height 33" | Seat Height 18½" | Seat Depth 21"

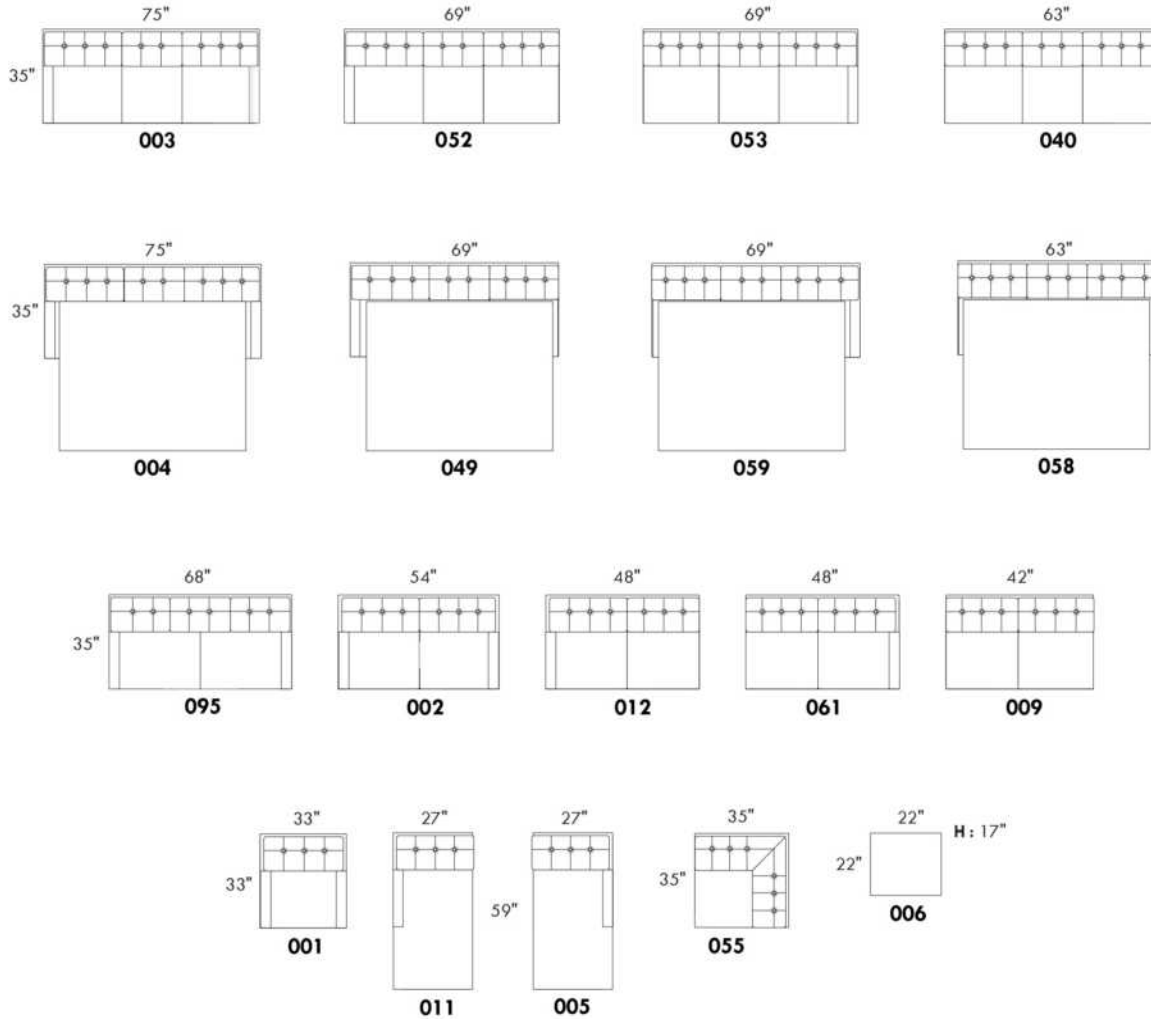

TOKYO

CARACTÉRISTIQUES:

Appui-tête manuel sur tous les items (fixe sur centre rond).

Fauteuil inclinable motorisé pleine jambe "à mec. *protège-mur". *Faut. 043 & 163: Dégagement mural 16".

Chaise longue inclinable motorisé: Dégagement mural 8" & avant 5".

Coussins de siège avec mousse modelée + 1" de mousse mémoire; bras avec mousse mémoire.

Couture: petit fil en tissu & gros fil plat en cuir.

Note: 2 inclinables séparés par un coin ne peuvent pas ouvrir en même temps. Aucuns inclinables à côté d'item #155.

OPTIONS

*Appui-tête motorisé: \$200 ch. *N/D sur items fixes.

*Appui-tête motorisé \$200 + Support lombaire & dos chauffant \$250= \$450 ch. (Uniquement sur items inclinable avec bras).

Bloc-batterie: \$200/mec.

Mousse: Extra ferme \$20/siège.

Choix bras (LARGE ou le PETIT bras 6"): Patte sur bras LARGE: LG215 bois ou Métal: LG189 cyl (noire ou chrome). PETIT Bras: LG216 bois ou Métal: LG196 cyl. (noire ou chrome) ou LG64 (carré). Spécifiez couleur.

Profondeur d'assise: 20" ou *22". *Le 22" N/D sur faut. 043 & 163.

Faut. 043-163: base en bois (spécifiez couleur).

Item 327 Tablette en merisier pour bras LARGE uniquement: Spécifier couleur.

CINÉMA MAISON - Détails accessoires & configs. : Voir page Cinéma maison en annexe.

Ancrage pour accessoires: \$45 ch.

Porte-Gobelets: En métal: \$50 ch. | Illuminé: \$50 ch. | *Illuminé avec contrôle (1 ou 2 moteurs): \$70 ch.

*Lumière DEL sous le siège: \$35/siège.

Description	L x P x H	Cuir						Tissu		
		10	20	30 Bronx Hugo Illusion Tucson Utah Vintage Wild Laredo Yukon	40 Cavallo Princess Santiago Sensation Sunset Trina Victoria	50 Bull Cassiope Dublin	60 Caress Ultrasued	A	B COM	C alta
001 FAUTEUIL	44x40x33/40	2365	2475	2590	2700	2815	2925	1920	1975	2035
002 CAUSEUSE	67x40x33/40	3375	3520	3665	3810	3950	4095	2720	2815	2910
003 SOFA	91x40x33/40	4085	4270	4460	4645	4835	5020	3285	3395	3510
005 CHAISE LONGUE BRAS DROIT	34x62x33/40	2210	2290	2370	2450	2535	2615	1765	1840	1915
009 CAUSEUSE SANS BRAS	47x40x33/40	2370	2460	2545	2635	2720	2810	1865	1965	2065
011 CHAISE LONGUE BRAS GAUCHE	34x62x33/40	2210	2290	2370	2450	2535	2615	1765	1840	1915
012 CAUSEUSE BRAS GAUCHE	57x40x33/40	2900	3025	3150	3275	3400	3525	2315	2410	2500
017 FAUTEUIL DOUBLE	51x40x33/40	2475	2600	2725	2850	2975	3100	2000	2075	2150
021 SOFA APPARTEMENT SANS BRAS	61x40x33/40	2675	2800	2925	3050	3175	3300	2090	2195	2300
040 SOFA SANS BRAS	71x40x33/40	3065	3210	3350	3495	3640	3785	2440	2550	2665
041 FAUTEUIL INCLINABLE BRAS-G	34x40x33/40	2360	2450	2545	2640	2735	2825	2010	2050	2095
042 FAUTEUIL INCLINABLE BRAS-D	34x40x33/40	2360	2450	2545	2640	2735	2825	2010	2050	2095
043 FAUTEUIL INCLINABLE BERÇANT PIVOTANT	30x34x42	2795	2935	3070	3210	3345	3485	2345	2400	2460
044 FAUTEUIL INCLINABLE	44x40x33/40	2845	2960	3070	3185	3295	3410	2400	2465	2525
045 CAUSEUSE SANS BRAS ALLONGEE DROIT	68x40x33/40	2810	2925	3045	3165	3285	3400	2235	2315	2395

TOKYO

CARACTÉRISTIQUES:

Appui-tête manuel sur tous les items (fixe sur centre rond).

Fauteuil inclinable motorisé pleine jambe "à mec. *protège-mur". *Faut. 043 & 163: Dégagement mural 16".

Chaise longue inclinable motorisé: Dégagement mural 8" & avant 5".

Coussins de siège avec mousse modelée + 1" de mousse mémoire; bras avec mousse mémoire.

Couture: petit fil en tissu & gros fil plat en cuir.

Note: 2 inclinables séparés par un coin ne peuvent pas ouvrir en même temps. Aucuns inclinables à côté d'item #155.

OPTIONS

*Appui-tête motorisé: \$200 ch. *N/D sur items fixes.

*Appui-tête motorisé \$200 + Support lombaire & dos chauffant \$250= \$450 ch. (Uniquement sur items inclinable avec bras).

Bloc-batterie: \$200/mec.

Mousse: Extra ferme \$20/siège.

Choix bras (LARGE ou le PETIT bras 6"): Patte sur bras LARGE: LG215 bois ou Métal: LG189 cyl (noire ou chrome). PETIT Bras: LG216 bois ou Métal: LG196 cyl. (noire ou chrome) ou LG64 (carré). Spécifiez couleur.

Profondeur d'assise: 20" ou *22". *Le 22" N/D sur faut. 043 & 163.

Faut. 043-163: base en bois (spécifiez couleur).

Item 327 Tablette en merisier pour bras LARGE uniquement: Spécifier couleur.

CINÉMA MAISON - Détails accessoires & configs. : Voir page Cinéma maison en annexe.

Ancrage pour accessoires: \$45 ch.

Porte-Gobelets: En métal: \$50 ch. | Illuminé: \$50 ch. | *Illuminé avec contrôle (1 ou 2 moteurs): \$70 ch.

*Lumière DEL sous le siège: \$35/siège.

Description	L x P x H	Cuir						Tissu		
		10	20	30 Bronx Hugo Illusion Tucson Utah Vintage Wild Laredo Yukon	40 Cavallo Princess Santiago Sensation Sunset Trina Victoria	50 Bull Cassiope Dublin	60 Caress Ultrasued	A	B COM	C alta
050 CENTRE ROND	49x49x33	2060	2185	2310	2435	2560	2685	1515	1590	1665
051 FAUTEUIL SANS BRAS	23,5x40x33/40	1360	1420	1485	1545	1610	1670	1060	1125	1195
052 SOFA BRAS GAUCHE	81x40x33/40	3590	3760	3925	4095	4265	4435	2865	2985	3100
053 SOFA BRAS DROIT	81x40x33/40	3590	3760	3925	4095	4265	4435	2865	2985	3100
055 COIN CARRE	44x44x33/40	2395	2515	2635	2750	2870	2990	1890	1960	2025
056 FAUTEUIL BRAS DROIT	34x40x33/40	1890	1970	2050	2135	2215	2295	1500	1575	1650
057 FAUTEUIL BRAS GAUCHE	34x40x33/40	1890	1970	2050	2135	2215	2295	1500	1575	1650
061 CAUSEUSE BRAS DROIT	57x40x33/40	2900	3025	3150	3275	3400	3525	2315	2410	2500
071 FAUTEUIL INCLINABLE SANS BRAS	23,5x40x33/40	1840	1910	1975	2045	2115	2185	1565	1640	1715
086 CAUSEUSE SANS BRAS ALLONGEE GAUCHE	68x40x33/40	2810	2925	3045	3165	3285	3400	2235	2315	2395
088 FAUTEUIL SANS BRAS ALLONGE GAUCHE	45x40x33/40	1800	1920	2040	2160	2275	2395	1415	1460	1500
089 FAUTEUIL SANS BRAS ALLONGE DROIT	45x40x33/40	1800	1920	2040	2160	2275	2395	1415	1460	1500
095 SOFA APPARTEMENT	81x40x33/40	3675	3860	4040	4220	4400	4585	2940	3060	3175
096 SOFA APPARTEMENT BRAS GAUCHE	71x40x33/40	3215	3350	3490	3625	3765	3900	2525	2640	2750
097 SOFA APPARTEMENT BRAS DROIT	71x40x33/40	3215	3350	3490	3625	3765	3900	2525	2640	2750
124 POUF AVEC RANGEMENT	30x22x17	935	960	985	1010	1035	1060	815	840	865

TOKYO

CARACTÉRISTIQUES:

Appui-tête manuel sur tous les items (fixe sur centre rond).

Fauteuil inclinable motorisé pleine jambe "à mec. *protège-mur". *Faut. 043 & 163: Dégagement mural 16".

Chaise longue inclinable motorisé: Dégagement mural 8" & avant 5".

Coussins de siège avec mousse modelée + 1" de mousse mémoire; bras avec mousse mémoire.

Couture: petit fil en tissu & gros fil plat en cuir.

Note: 2 inclinables séparés par un coin ne peuvent pas ouvrir en même temps. Aucuns inclinables à côté d'item #155.

OPTIONS

*Appui-tête motorisé: \$200 ch. *N/D sur items fixes.

*Appui-tête motorisé \$200 + Support lombaire & dos chauffant \$250= \$450 ch. (Uniquement sur items inclinable avec bras).

Bloc-batterie: \$200/mec.

Mousse: Extra ferme \$20/siège.

Choix bras (LARGE ou le PETIT bras 6"): Patte sur bras LARGE: LG215 bois ou Métal: LG189 cyl (noire ou chrome). PETIT Bras: LG216 bois ou Métal: LG196 cyl. (noire ou chrome) ou LG64 (carré). Spécifiez couleur.

Profondeur d'assise: 20" ou *22". *Le 22" N/D sur faut. 043 & 163.

Faut. 043-163: base en bois (spécifiez couleur).

Item 327 Tablette en merisier pour bras LARGE uniquement: Spécifier couleur.

CINÉMA MAISON - Détails accessoires & configs. : Voir page Cinéma maison en annexe.

Ancrage pour accessoires: \$45 ch.

Porte-Gobelets: En métal: \$50 ch. | Illuminé: \$50 ch. | *Illuminé avec contrôle (1 ou 2 moteurs): \$70 ch.

*Lumière DEL sous le siège: \$35/siège.

Description	L x P x H	Cuir						Tissu		
		10	20	30 Bronx Hugo Illusion Tucson Utah Vintage Wild Laredo Yukon	40 Cavallo Princess Santiago Sensation Sunset Trina Victoria	50 Bull Cassiope Dublin	60 Caress Ultrasued	A	B COM	C alta
138 BRAS CENTRE	10x36x24.5	520	565	610	650	695	740	440	460	475
155 PETIT COIN CARRE	40x40x33/40	2395	2515	2635	2750	2870	2990	1890	1960	2025
159 RANGEMENT À ANGLE	11/27x36x24.5	935	970	1010	1045	1085	1120	735	750	770
160 RANGEMENT DROIT	11x36x24.5	900	935	965	995	1025	1060	690	715	740
163 FAUT. DBL INCL. BERCANT PIVOTANT	33x34x42	2865	3015	3165	3315	3465	3615	2350	2415	2475
165 FAUTEUIL DOUBLE INCLINABLE	51x40x33/40	2970	3095	3220	3345	3470	3595	2500	2585	2665
167 SOFA APP. SANS BRAS ALLONGE GAUCHE	82x40x33/40	3115	3275	3440	3600	3765	3925	2450	2560	2665
168 SOFA APP. SANS BRAS ALLONGE DROIT	82x40x33/40	3115	3275	3440	3600	3765	3925	2450	2560	2665
169 FAUTEUIL DOUBLE INCLINABLE BRAS GAUCHE	41x40x33/40	2490	2590	2690	2790	2890	2990	2090	2190	2290
170 FAUTEUIL DOUBLE INCLINABLE BRAS DROIT	41x40x33/40	2490	2590	2690	2790	2890	2990	2090	2190	2290
171 FAUTEUIL DOUBLE INCLINABLE SANS BRAS	30,5x40x33/40	1970	2035	2095	2160	2220	2285	1650	1725	1800
173 CHAISE LONGUE DOUBLE BRAS GAUCHE	41x62x33/40	2395	2510	2620	2735	2845	2960	1920	2020	2120
174 CHAISE LONGUE DOUBLE BRAS DROIT	41x62x33/40	2395	2510	2620	2735	2845	2960	1920	2020	2120
175 FAUTEUIL DOUBLE BRAS GAUCHE	41x40x33/40	1990	2100	2215	2325	2440	2550	1610	1690	1770
176 FAUTEUIL DOUBLE BRAS DROIT	41x40x33/40	1990	2100	2215	2325	2440	2550	1610	1690	1770
177 FAUTEUIL DOUBLE SANS BRAS	30,5x40x33/40	1485	1565	1645	1725	1810	1890	1145	1215	1285

TOKYO

CARACTÉRISTIQUES:

Appui-tête manuel sur tous les items (fixe sur centre rond).

Fauteuil inclinable motorisé pleine jambe "à mec. *protège-mur". *Faut. 043 & 163: Dégagement mural 16".

Chaise longue inclinable motorisé: Dégagement mural 8" & avant 5".

Coussins de siège avec mousse modelée + 1" de mousse mémoire; bras avec mousse mémoire.

Couture: petit fil en tissu & gros fil plat en cuir.

Note: 2 inclinables séparés par un coin ne peuvent pas ouvrir en même temps. Aucuns inclinables à côté d'item #155.

OPTIONS

*Appui-tête motorisé: \$200 ch. *N/D sur items fixes.

*Appui-tête motorisé \$200 + Support lombaire & dos chauffant \$250= \$450 ch. (Uniquement sur items inclinable avec bras).

Bloc-batterie: \$200/mec.

Mousse: Extra ferme \$20/siège.

Choix bras (LARGE ou le PETIT bras 6"): Patte sur bras LARGE: LG215 bois ou Métal: LG189 cyl (noire ou chrome). PETIT Bras: LG216 bois ou Métal: LG196 cyl. (noire ou chrome) ou LG64 (carré). Spécifiez couleur.

Profondeur d'assise: 20" ou *22". *Le 22" N/D sur faut. 043 & 163.

Faut. 043-163: base en bois (spécifiez couleur).

Item 327 Tablette en merisier pour bras LARGE uniquement: Spécifier couleur.

CINÉMA MAISON - Détails accessoires & configs. : Voir page Cinéma maison en annexe.

Ancrage pour accessoires: \$45 ch.

Porte-Gobelets: En métal: \$50 ch. | Illuminé: \$50 ch. | *Illuminé avec contrôle (1 ou 2 moteurs): \$70 ch.

*Lumière DEL sous le siège: \$35/siège.

Description	L x P x H	Cuir						Tissu		
		10	20	30 Bronx Hugo Illusion Tucson Utah Vintage Wild Laredo Yukon	40 Cavallo Princess Santiago Sensation Sunset Trina Victoria	50 Bull Cassiope Dublin	60 Caress Ultrasued	A	B COM	C alta
178 FAUTEUIL DOUBLE SANS BRAS ALLONGE-G	52x40x33/40	1935	2035	2135	2235	2335	2435	1540	1615	1690
179 FAUTEUIL DOUBLE SANS BRAS ALLONGE-D	52x40x33/40	1935	2035	2135	2235	2335	2435	1540	1615	1690
186 CAUS. SANS BRAS ALLONGEE RANGEMENT-G	68x40x33/40	3025	3125	3225	3325	3425	3525	2440	2520	2600
187 CAUS. SANS BRAS ALLONGEE RANGEMENT-D	68x40x33/40	3025	3125	3225	3325	3425	3525	2440	2520	2600
188 FAUT. SANS BRAS ALLONGE RANGEMENT-G	45x40x33/40	2000	2115	2225	2340	2450	2565	1620	1665	1710
189 FAUT. SANS BRAS ALLONGE RANGEMENT-D	45x40x33/40	2000	2115	2225	2340	2450	2565	1620	1665	1710
190 PETIT RANGEMENT À ANGLE	11/21x36x24.5	900	935	965	995	1025	1060	690	715	740
221 FAUT. DBL SANS BRAS ALLONGE RANGEMENT-G	52x40x33/40	2135	2240	2345	2450	2560	2665	1740	1815	1890
222 FAUT. DBL SANS BRAS ALLONGE RANGEMENT-D	52x40x33/40	2135	2240	2345	2450	2560	2665	1740	1815	1890
223 SOFA APP SANS BRAS ALLONGE RANGEMENT-G	82x40x33/40	3320	3485	3645	3810	3970	4135	2650	2770	2890
224 SOFA APP SANS BRAS ALLONGE RANGEMENT-D	82x40x33/40	3320	3485	3645	3810	3970	4135	2650	2770	2890
236 CHAISE LONGUE INCLINABLE BRAS GAUCHE	34x62x33/40	2700	2785	2865	2945	3025	3110	2275	2350	2425
237 CHAISE LONGUE INCLINABLE BRAS DROIT	34x62x33/40	2700	2785	2865	2945	3025	3110	2275	2350	2425
238 CHAISE LONGUE DBL INCLINABLE BRAS-G	41x62x33/40	2895	3010	3120	3235	3345	3460	2425	2525	2625
239 CHAISE LONGUE DBL INCLINABLE BRAS-D	41x62x33/40	2895	3010	3120	3235	3345	3460	2425	2525	2625
327 TABLETTE DE MERISIER AMOVIBLE POUR BRAS	11 x 10 x 4	160	160	160	160	160	160	160	160	160

TOKYO

CARACTÉRISTIQUES:

Appui-tête manuel sur tous les items (fixe sur centre rond).

Fauteuil inclinable motorisé pleine jambe "à mec. *protège-mur". *Faut. 043 & 163: Dégagement mural 16".

Chaise longue inclinable motorisé: Dégagement mural 8" & avant 5".

Coussins de siège avec mousse modelée + 1" de mousse mémoire; bras avec mousse mémoire.

Couture: petit fil en tissu & gros fil plat en cuir.

Note: 2 inclinables séparés par un coin ne peuvent pas ouvrir en même temps. Aucuns inclinables à côté d'item #155.

OPTIONS

*Appui-tête motorisé: \$200 ch. *N/D sur items fixes.

*Appui-tête motorisé \$200 + Support lombaire & dos chauffant \$250= \$450 ch. (Uniquement sur items inclinable avec bras).

Bloc-batterie: \$200/mec.

Mousse: Extra ferme \$20/siège.

Choix bras (LARGE ou le PETIT bras 6"): Patte sur bras LARGE: LG215 bois ou Métal: LG189 cyl (noire ou chrome). PETIT Bras: LG216 bois ou Métal: LG196 cyl. (noire ou chrome) ou LG64 (carré). Spécifiez couleur.

Profondeur d'assise: 20" ou *22". *Le 22" N/D sur faut. 043 & 163.

Faut. 043-163: base en bois (spécifiez couleur).

Item 327 Tablette en merisier pour bras LARGE uniquement: Spécifiez couleur.

CINÉMA MAISON - Détails accessoires & configs. : Voir page Cinéma maison en annexe.

Ancrage pour accessoires: \$45 ch.

Porte-Gobelets: En métal: \$50 ch. | Illuminé: \$50 ch. | *Illuminé avec contrôle (1 ou 2 moteurs): \$70 ch.

*Lumière DEL sous le siège: \$35/siège.

Description	L x P x H	Cuir						Tissu			
		10	20	30 Bronx Hugo Illusion Tucson Utah Vintage Wild Laredo Yukon	40 Cavallo Princess Santiago Sensation Sunset Trina Victoria	50 Bull Cassiope Dublin	60 Caress Ultrasued	A	B COM	C alta	
V51 PORTE VERRE A VIN	3.5 x 5.5 x 6.5	45	45	45	45	45	45	45	45	45	45
V52 TABLETTE PIVOTANTE EN PLASTIQUE	13 3/8 x 9 5/8	45	45	45	45	45	45	45	45	45	45
V53 TABLETTE PIVOTANTE EN BOIS	19 x 10	75	75	75	75	75	75	75	75	75	75
V54 PORTE TABLETTE	4.5 x 8 x 10	50	50	50	50	50	50	50	50	50	50
V55 LAMPE DEL	1.5x5x14 plié/bent	45	45	45	45	45	45	45	45	45	45
CONFIGURATIONS											
_A CONFIG (169-170)	82X40X40	4980	5180	5380	5580	5780	5980	4180	4380	4580	
_B CONFIG (169-171-174)	113X62X40	6855	7135	7405	7685	7955	8235	5660	5935	6210	
_C CONFIG (096-055-171-170)	115X115X40	10070	10490	10910	11325	11745	12165	8155	8515	8865	
_D CONFIG (169-171-055-179)	115X96X40	8790	9175	9555	9935	10315	10700	7170	7490	7805	
_J CONFIG (041-042)	68X40X40	4720	4900	5090	5280	5470	5650	4020	4100	4190	
_K CONFIG (041-071-005)	92X62X40	6410	6650	6890	7135	7385	7625	5340	5530	5725	
_L CONFIG (012-055-071-042)	102X102X40	9495	9900	10305	10710	11120	11525	7780	8060	8335	
_M CONFIG (041-071-055-089)	102X89X40	8395	8795	9195	9595	9995	10395	6880	7110	7335	



TOKYO

OPTIMA
Collection

Jaymar

Conçu et fabriqué fièrement au Canada
Proudly designed and made in Canada

Nos produits sont fabriqués à la main et des variations mineures peuvent survenir

Our product is hand-made and minor variations can occur.

SPECIFICATIONS

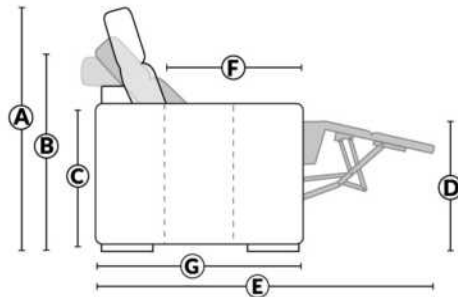

- Appui-tête levé Headrest up
- Appui-tête baissé Headrest down
- Complètement incliné Fully reclined

- A** Hauteur complète 40" Total Height
- B** Hauteur appui-tête baissé 33" Height headrest down
- C** Hauteur du bras 24,5" Arm Height
- D** Hauteur du siège 19,5" Seat height
- E** Profondeur inclinée 65" Depth fully reclined
- F** Profondeur d'assise 20"ou/ou 22" Seat depth
- G** Profondeur appui-tête monté 37,5" Depth with headrest up

BRAS | ARMS

Option de bras:
Bras Régulier Large 10" ou Petit bras 6"

Arm option
Regular arm Large 10" or Small arm 6"

Contrôle de l'inclinaison situé à l'intérieur du bras
Recliner control located on the inside of the arm.

Option d'accessoires disponible sur le bras régulier seulement
Accessories option, available on Regular arms ONLY.

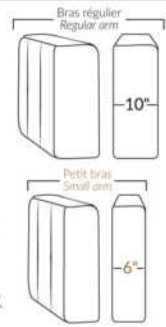

FAUTEUIL BERÇANT PIVOTANT INCLINABLE SWIVEL ROCKING MOTION CHAIR

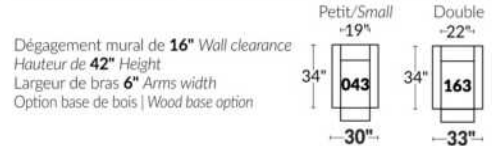

SIÈGE 23" DE LARGE | 23" SEAT WIDTH

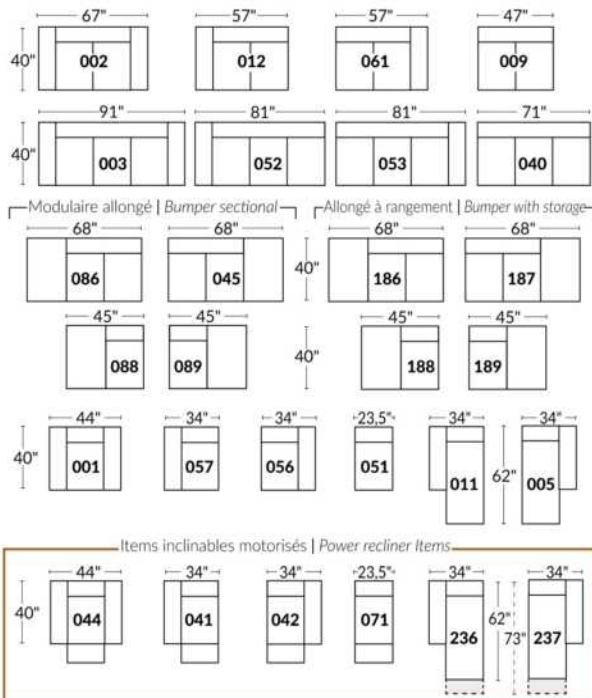

SIÈGE 30" DE LARGE | 30" SEAT WIDTH

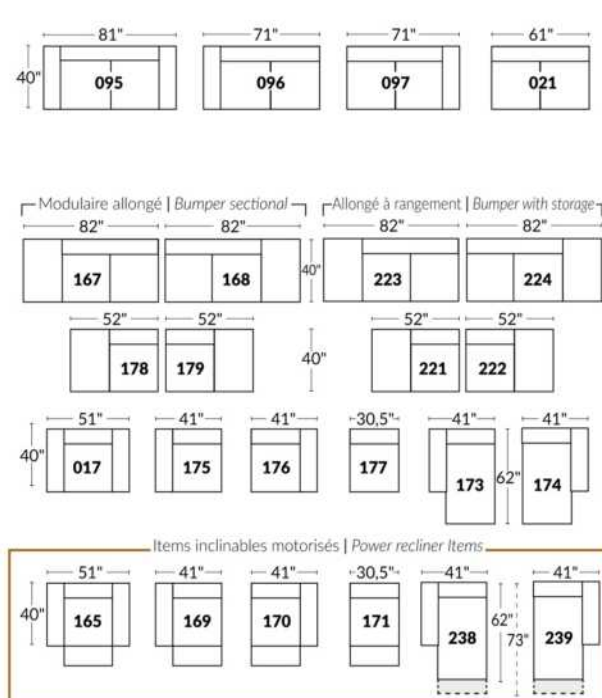

Autres | Others

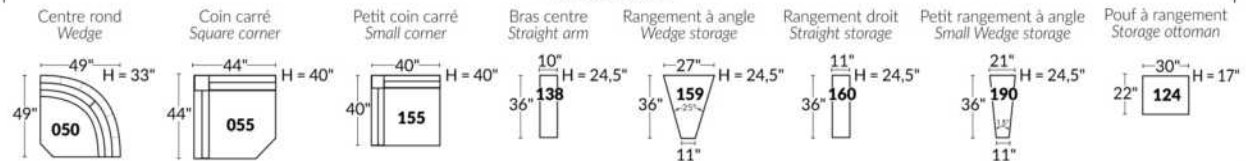

EXEMPLE 23" EXAMPLE

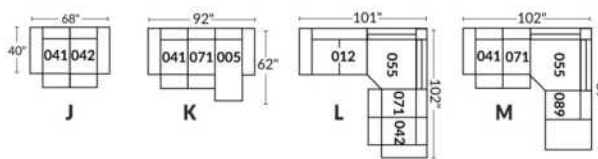

EXEMPLE 30" EXAMPLE

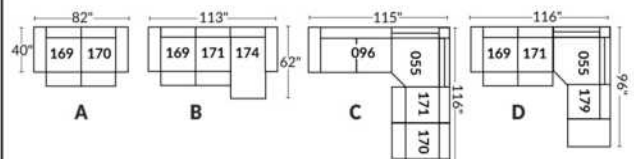

*Disponibles sur certains modèles et SEULEMENT sur le BRAS LARGE.

OPTIONS PORTE-GOBELETS

MÉTAL



Argent



Noir mat



Brun

ILLUMINÉ

1.



Porte-gobelet illuminé

2.



Porte-gobelet illuminé avec contrôle de l'inclinable, port USB & lumière DEL sous le siège

3.



Porte-gobelet illuminé avec contrôle double moteur, port USB & lumière DEL sous le siège

Nos porte-gobelets illuminés à un ou deux contrôles sont compatibles avec les lumières DEL sous le siège. Vous pouvez contrôler la lumière sur le porte-gobelet. Le porte-gobelet à 2 moteurs possède un contrôle remise à zéro (maison) pour remettre votre inclinable à la position de départ.

Lumière DEL sous le siège (en option)

Disponible seulement dans les configurations avec un minimum de 1 porte-gobelet illuminé à moteur qui contrôle l'ouverture et la fermeture de la lumière.

Pour les prix des options, voir la section description du modèle Optima.

Veuillez nous fournir un dessin de votre configuration qui indique le type de porte-gobelet et le positionnement.

Porte-gobelets avec contrôle

Il faut spécifier la position de ceux-ci; bras droit ou bras gauche et quel inclinable ils vont contrôler. Si vous avez une rangée de fauteuils avec plusieurs porte-gobelets, le contrôle sera par défaut sur le bras gauche et sur le droit pour le dernier bras extérieur.

EXEMPLE A

041-169 : Contrôleur et porte-gobelet à gauche
071-171 : boutons tactiles sur le côté du siège
042-170 : Contrôleur et porte-gobelet à droite

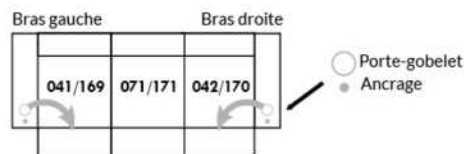

EXEMPLE B

071-171 : Ces deux items peuvent être connectés à un porte-gobelet intelligent qui pourra contrôler l'inclinable.
Il faut alors utiliser un de ces items: 138,159, 160 et 190

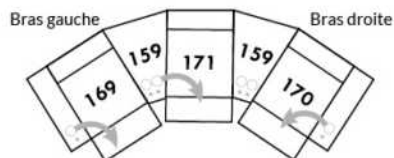

Informations sur les appui-têtes et boutons de contrôles des inclinables

AVEC porte-gobelet illuminés

Si vous prenez un item **stationnaire**, vous aurez par défaut le porte-gobelet N°1.
Si vous prenez un **appui-tête manuel**, vous aurez le porte-gobelet N°2.
Si vous prenez un **appui-tête électrique**, vous aurez par défaut le porte-gobelet N°3.

SANS porte-gobelet et avec un inclinable

Si vous prenez un item inclinable et un **appui-tête manuel**, il y aura un contrôle à boutons tactiles.
Si vous prenez un item inclinable avec un **appui-tête électrique**, vous aurez un contrôleur à bouton poussoir double avec prise USB.
Si c'est un **item sans bras** (071-171) il y aura alors les boutons tactiles.



Boutons tactiles



Boutons poussoirs

*Disponibles sur certains modèles et SEULEMENT sur le BRAS LARGE.

OPTIONS ACCESSOIRES

<p>Ancrage pour accessoires</p> 	<p>V51 Porte verre à vin</p> 	<p>V52 Tablette pivotante en plastique</p> 	<p>V53 Tablette pivotante en bois (choix de 8 couleurs)</p> 
<p>V54 Porte tablette</p> 	<p>V55 Lampe DEL</p> 	<p>Spécifiez sur quel bras (gauche ou droit) la tablette sera installée</p>	

Pour les prix des ancrages, voir la section description du modèle Optima et pour les accessoires vous référer à la fin de la liste de prix.

Items 138-159-160-190 et bras large

Option ancrage et porte-gobelet *Non disponible sur les petits bras*.

Veuillez spécifier sur quel bras vous voulez avoir les ancrages et les porte-gobelets.

NB: Item 138- 159-160-190 sont non finis sur les côtés, doivent être utilisés entre 2 sièges. Chaque item à rangement possède 2 prises USB et une prise électrique à l'intérieur du rangement.

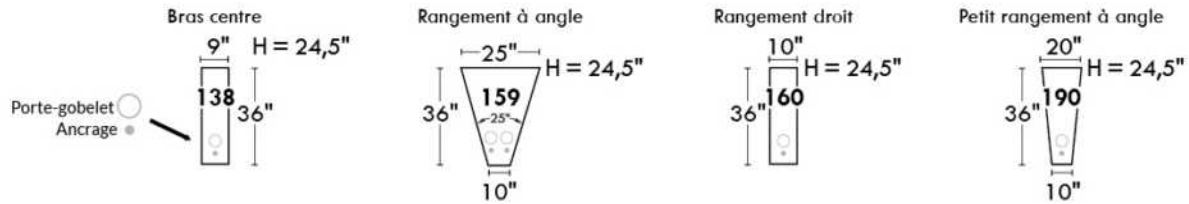

SUGGESTIONS DE CONFIGURATIONS

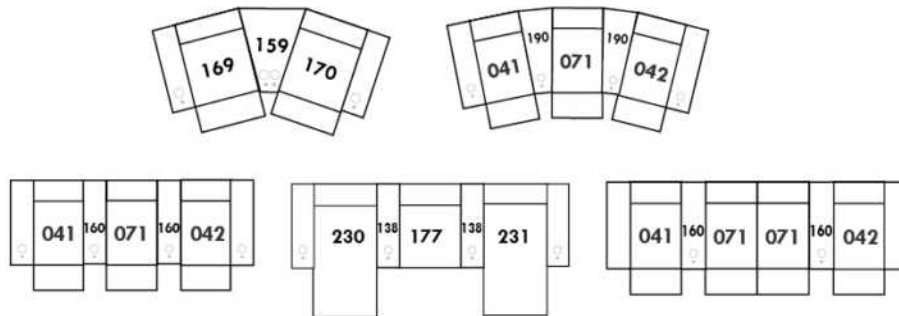

Liste de prix CDN

TOULOUSE

CARACTÉRISTIQUES: Modèle moderne avec appui-tête et base touffetés. Appui-tête à une position relevable manuellement. Couture: En tissu petit fil et en cuir, gros fil plat.

SPECS: Profondeur d'assise: 23 po. Hauteur devant bras: 21". Hauteur de siège: 16,5 po.

PATTES: LG103 bois (specifiez couleur).

ITEMS #194 et #195 Fauteuil angulaire double: Spécifiez couleur de l'insertion en bois.

Description	L x P x H	Cuir						Tissu		
		10	20	30	40	50	60	A	B COM	C alta
				Bronx Hugo Illusion Tucson Utah Vintage Wild Laredo Yukon	Cavallo Princess Santiago Sensation Sunset Trina Victoria	Bull Cassiope Dublin	Caress Ultrasued			
006 POUF	32x24x16	960	1060	1160	1260	1360	1460	815	835	850
017 FAUTEUIL DOUBLE	58x40x28/35	2250	2445	2640	2835	3025	3220	1695	1775	1860
021 SOFA APPARTEMENT SANS BRAS	64x40x28/35	3085	3250	3420	3590	3760	3925	2515	2615	2715
050 CENTRE ROND	49x49x21	2125	2270	2415	2560	2700	2845	1710	1785	1860
095 SOFA APPARTEMENT	89x40x28/35	3800	4075	4350	4625	4900	5175	2945	3065	3185
096 SOFA APPARTEMENT BRAS GAUCHE	76x40x28/35	3440	3665	3890	4115	4340	4565	2735	2840	2945
097 SOFA APPARTEMENT BRAS DROIT	76x40x28/35	3440	3665	3890	4115	4340	4565	2735	2840	2945
173 CHAISE LONGUE DOUBLE BRAS GAUCHE	45x64x28/35	2970	3210	3445	3685	3920	4160	2300	2425	2550
174 CHAISE LONGUE DOUBLE BRAS DROIT	45x64x28/35	2970	3210	3445	3685	3920	4160	2300	2425	2550
175 FAUTEUIL DOUBLE BRAS GAUCHE	45x40x28/35	1900	2035	2165	2295	2425	2560	1470	1565	1660
176 FAUTEUIL DOUBLE BRAS DROIT	45x40x28/35	1900	2035	2165	2295	2425	2560	1470	1565	1660
177 FAUTEUIL DOUBLE SANS BRAS	32x40x28/35	1550	1625	1700	1775	1850	1925	1260	1335	1410
194 FAUTEUIL ANGULAIRE DBL BRAS-G	74x40x28/35	2245	2415	2585	2750	2920	3090	1825	1935	2040
195 FAUTEUIL ANGULAIRE DBL BRAS-D	74x40x28/35	2245	2415	2585	2750	2920	3090	1825	1935	2040
CONFIGURATIONS										
A CONFIG (175-177-176)	122X40X28/35	5350	5695	6030	6365	6700	7045	4200	4465	4730
B CONFIG (194-097)	136X72X28/35	5685	6080	6475	6865	7260	7655	4560	4775	4985
C CONFIG (096-174)	121X64X28/35	6410	6875	7335	7800	8260	8725	5035	5265	5495
D CONFIG (173-021-195)	169X72X28/35	8300	8875	9450	10025	10600	11175	6640	6975	7305
E CONFIG (096-050-097)	125X125X28/35	9005	9600	10195	10790	11380	11975	7180	7465	7750

TOULOUSE



Hauteur complète 28"/35" | Hauteur de siège 16½" | Hauteur devant bras 21" | Profondeur d'assise 23"
 Total Height 28"/35" | Seat Height 16½" | Arm Height 21" | Seat Depth 23"

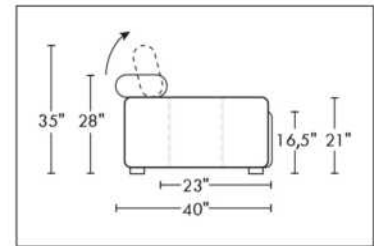
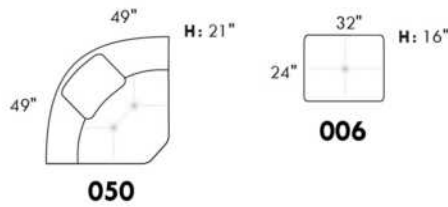
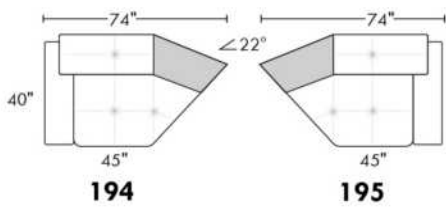
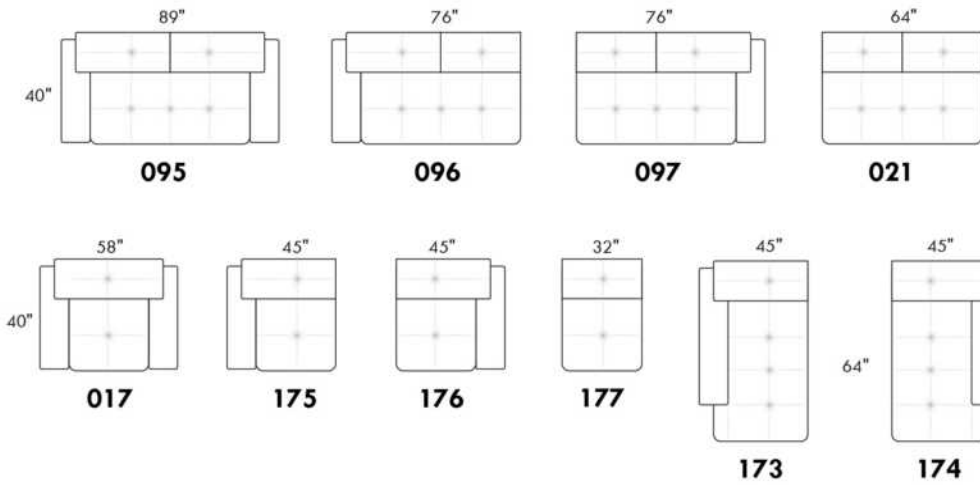

CONFIGURATIONS

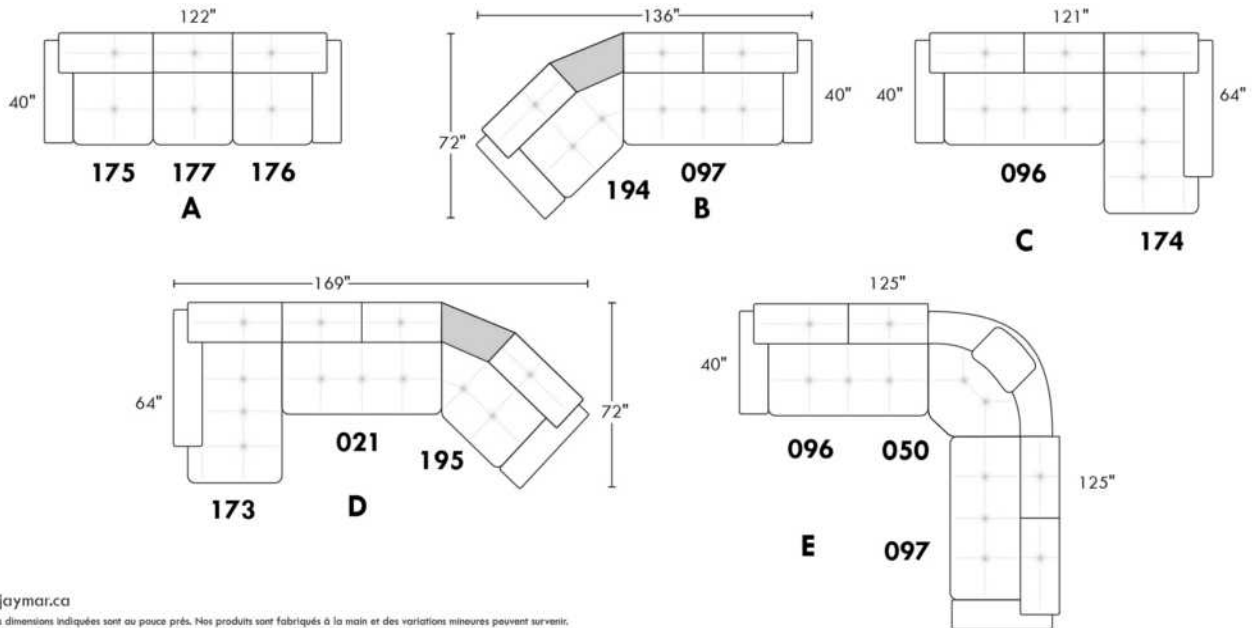

www.jaymar.ca

Toutes les dimensions indiquées sont au pouce près. Nos produits sont fabriqués à la main et des variations mineures peuvent survenir.
 All dimensions indicated are to the nearest inch. Our product is hand-made and minor variations can occur.

VALENCE

CARACTÉRISTIQUES:

- Appui-tête ajustable manuel sur tous les items (fixe sur centre rond).
- Fauteuil inclinable motorisé pleine jambe "à mécanisme *protège-mur ". *Faut. 043 & 163 : Dégagement mural 16"
- Chaise longue inclinable motorisé: Dégagement mural 8" & avant 5".
- Coussins de siège avec mousse modelée + 1" de mousse mémoire.
- Couture: petit fil en tissu et gros fil plat en cuir.

Note: 2 inclinables séparés par un coin ne peuvent pas ouvrir en même temps. Aucuns inclinables à côté d'item #155.

OPTIONS

- *Appui-tête motorisé: \$200 ch. *N/D sur items fixes.
- *Appui-tête motorisé \$200 + Support lombaire & dos chauffant \$250= \$450 ch. (Uniquement sur items inclinable avec bras).
- Bloc-batterie: \$200/mec.
- Mousse: Extra ferme \$20/siège.
- Choix bras (LARGE ou PETIT de 6"): Pattes sur bras LARGE: LG08 bois. Sur PETIT Bras: LG195 bois. Spécifiez couleur de patte en bois.
- Profondeur d'assise: 20" ou *22". *Le 22" N/D sur faut. 043 & 163.
- Faut. 043-163: avec base en bois (spécifiez couleur).

Description	L x P x H	Cuir						Tissu		
		10	20	30 Bronx Hugo Illusion Tucson Utah Vintage Wild Laredo Yukon	40 Cavallo Princess Santiago Sensation Sunset Trina Victoria	50 Bull Cassiope Dublin	60 Caress Ultrasued	A	B COM	C alta
001 FAUTEUIL	40x40x33/40	2365	2475	2590	2700	2815	2925	1920	1975	2035
002 CAUSEUSE	63x40x33/40	3375	3520	3665	3810	3950	4095	2720	2815	2910
003 SOFA	87x40x33/40	4085	4270	4460	4645	4835	5020	3285	3395	3510
005 CHAISE LONGUE BRAS DROIT	32x62x33/40	2210	2290	2370	2450	2535	2615	1765	1840	1915
009 CAUSEUSE SANS BRAS	47x40x33/40	2370	2460	2545	2635	2720	2810	1865	1965	2065
011 CHAISE LONGUE BRAS GAUCHE	32x62x33/40	2210	2290	2370	2450	2535	2615	1765	1840	1915
012 CAUSEUSE BRAS GAUCHE	55x40x33/40	2900	3025	3150	3275	3400	3525	2315	2410	2500
017 FAUTEUIL DOUBLE	47x40x33/40	2475	2600	2725	2850	2975	3100	2000	2075	2150
021 SOFA APPARTEMENT SANS BRAS	61x40x33/40	2675	2800	2925	3050	3175	3300	2090	2195	2300
040 SOFA SANS BRAS	71x40x33/40	3065	3210	3350	3495	3640	3785	2440	2550	2665
041 FAUTEUIL INCLINABLE BRAS-G	32x40x33/40	2360	2450	2545	2640	2735	2825	2010	2050	2095
042 FAUTEUIL INCLINABLE BRAS-D	32x40x33/40	2360	2450	2545	2640	2735	2825	2010	2050	2095
043 FAUTEUIL INCLINABLE BERÇANT PIVOTANT	30/33x34x42	2795	2935	3070	3210	3345	3485	2345	2400	2460
044 FAUTEUIL INCLINABLE	40x40x33/40	2845	2960	3070	3185	3295	3410	2400	2465	2525
045 CAUSEUSE SANS BRAS ALLONGEE DROIT	68x40x33/40	2810	2925	3045	3165	3285	3400	2235	2315	2395
050 CENTRE ROND	49x49x33	2060	2185	2310	2435	2560	2685	1515	1590	1665
051 FAUTEUIL SANS BRAS	23,5x40x33/40	1360	1420	1485	1545	1610	1670	1060	1125	1195
052 SOFA BRAS GAUCHE	79x40x33/40	3590	3760	3925	4095	4265	4435	2865	2985	3100
053 SOFA BRAS DROIT	79x40x33/40	3590	3760	3925	4095	4265	4435	2865	2985	3100
055 COIN CARRE	44x44x33/40	2395	2515	2635	2750	2870	2990	1890	1960	2025

VALENCE

CARACTÉRISTIQUES:

- Appui-tête ajustable manuel sur tous les items (fixe sur centre rond).
- Fauteuil inclinable motorisé pleine jambe "à mécanisme *protège-mur ". *Faut. 043 & 163 : Dégagement mural 16"
- Chaise longue inclinable motorisé: Dégagement mural 8" & avant 5".
- Coussins de siège avec mousse modelée + 1" de mousse mémoire.
- Couture: petit fil en tissu et gros fil plat en cuir.

Note: 2 inclinables séparés par un coin ne peuvent pas ouvrir en même temps. Aucuns inclinables à côté d'item #155.

OPTIONS

- *Appui-tête motorisé: \$200 ch. *N/D sur items fixes.
- *Appui-tête motorisé \$200 + Support lombaire & dos chauffant \$250= \$450 ch. (Uniquement sur items inclinable avec bras).
- Bloc-batterie: \$200/mec.
- Mousse: Extra ferme \$20/siège.
- Choix bras (LARGE ou PETIT de 6"): Pattes sur bras LARGE: LG08 bois. Sur PETIT Bras: LG195 bois. Spécifiez couleur de patte en bois.
- Profondeur d'assise: 20" ou *22". *Le 22" N/D sur faut. 043 & 163.
- Faut. 043-163: avec base en bois (spécifiez couleur).

Description	L x P x H	Cuir						Tissu		
		10	20	30 Bronx Hugo Illusion Tucson Utah Vintage Wild Laredo Yukon	40 Cavallo Princess Santiago Sensation Sunset Trina Victoria	50 Bull Cassiope Dublin	60 Caress Ultrasued	A	B COM	C alta
056 FAUTEUIL BRAS DROIT	32x40x33/40	1890	1970	2050	2135	2215	2295	1500	1575	1650
057 FAUTEUIL BRAS GAUCHE	32x40x33/40	1890	1970	2050	2135	2215	2295	1500	1575	1650
061 CAUSEUSE BRAS DROIT	55x40x33/40	2900	3025	3150	3275	3400	3525	2315	2410	2500
071 FAUTEUIL INCLINABLE SANS BRAS	23,5x40x33/40	1840	1910	1975	2045	2115	2185	1565	1640	1715
086 CAUSEUSE SANS BRAS ALLONGEE GAUCHE	68x40x33/40	2810	2925	3045	3165	3285	3400	2235	2315	2395
088 FAUTEUIL SANS BRAS ALLONGE GAUCHE	45x40x33/40	1800	1920	2040	2160	2275	2395	1415	1460	1500
089 FAUTEUIL SANS BRAS ALLONGE DROIT	45x40x33/40	1800	1920	2040	2160	2275	2395	1415	1460	1500
095 SOFA APPARTEMENT	77x40x33/40	3675	3860	4040	4220	4400	4585	2940	3060	3175
096 SOFA APPARTEMENT BRAS GAUCHE	69x40x33/40	3215	3350	3490	3625	3765	3900	2525	2640	2750
097 SOFA APPARTEMENT BRAS DROIT	69x40x33/40	3215	3350	3490	3625	3765	3900	2525	2640	2750
124 POUF AVEC RANGEMENT	30x22x17	935	960	985	1010	1035	1060	815	840	865
155 PETIT COIN CARRE	40x40x33/40	2395	2515	2635	2750	2870	2990	1890	1960	2025
163 FAUT. DBL INCL. BERCANT PIVOTANT	33/36x40x33/40	2865	3015	3165	3315	3465	3615	2350	2415	2475
165 FAUTEUIL DOUBLE INCLINABLE	47x40x33/40	2970	3095	3220	3345	3470	3595	2500	2585	2665
167 SOFA APP. SANS BRAS ALLONGE GAUCHE	82x40x33/40	3115	3275	3440	3600	3765	3925	2450	2560	2665
168 SOFA APP. SANS BRAS ALLONGE DROIT	82x40x33/40	3115	3275	3440	3600	3765	3925	2450	2560	2665
169 FAUTEUIL DOUBLE INCLINABLE BRAS GAUCHE	39x40x33/40	2490	2590	2690	2790	2890	2990	2090	2190	2290
170 FAUTEUIL DOUBLE INCLINABLE BRAS DROIT	39x40x33/40	2490	2590	2690	2790	2890	2990	2090	2190	2290
171 FAUTEUIL DOUBLE INCLINABLE SANS BRAS	30,5x40x33/40	1970	2035	2095	2160	2220	2285	1650	1725	1800
173 CHAISE LONGUE DOUBLE BRAS GAUCHE	39x62x33/40	2395	2510	2620	2735	2845	2960	1920	2020	2120

VALENCE

CARACTÉRISTIQUES:

- Appui-tête ajustable manuel sur tous les items (fixe sur centre rond).
- Fauteuil inclinable motorisé pleine jambe "à mécanisme *protège-mur ". *Faut. 043 & 163 : Dégagement mural 16"
- Chaise longue inclinable motorisé: Dégagement mural 8" & avant 5".
- Coussins de siège avec mousse modelée + 1" de mousse mémoire.
- Couture: petit fil en tissu et gros fil plat en cuir.

Note: 2 inclinables séparés par un coin ne peuvent pas ouvrir en même temps. Aucuns inclinables à côté d'item #155.

OPTIONS

- *Appui-tête motorisé: \$200 ch. *N/D sur items fixes.
- *Appui-tête motorisé \$200 + Support lombaire & dos chauffant \$250= \$450 ch. (Uniquement sur items inclinable avec bras).
- Bloc-batterie: \$200/mec.
- Mousse: Extra ferme \$20/siège.
- Choix bras (LARGE ou PETIT de 6"): Pattes sur bras LARGE: LG08 bois. Sur PETIT Bras: LG195 bois. Spécifiez couleur de patte en bois.
- Profondeur d'assise: 20" ou *22". *Le 22" N/D sur faut. 043 & 163.
- Faut. 043-163: avec base en bois (spécifiez couleur).

Description	L x P x H	Cuir						Tissu		
		10	20	30 Bronx Hugo Illusion Tucson Utah Vintage Wild Laredo Yukon	40 Cavallo Princess Santiago Sensation Sunset Trina Victoria	50 Bull Cassiope Dublin	60 Caress Ultrasued	A	B COM	C alta
174 CHAISE LONGUE DOUBLE BRAS DROIT	39x62x33/40	2395	2510	2620	2735	2845	2960	1920	2020	2120
175 FAUTEUIL DOUBLE BRAS GAUCHE	39x40x33/40	1990	2100	2215	2325	2440	2550	1610	1690	1770
176 FAUTEUIL DOUBLE BRAS DROIT	39x40x33/40	1990	2100	2215	2325	2440	2550	1610	1690	1770
177 FAUTEUIL DOUBLE SANS BRAS	30,5x40x33/40	1485	1565	1645	1725	1810	1890	1145	1215	1285
178 FAUTEUIL DOUBLE SANS BRAS ALLONGE-G	52x40x33/40	1935	2035	2135	2235	2335	2435	1540	1615	1690
179 FAUTEUIL DOUBLE SANS BRAS ALLONGE-D	52x40x33/40	1935	2035	2135	2235	2335	2435	1540	1615	1690
186 CAUS. SANS BRAS ALLONGEE RANGEMENT-G	68x40x33/40	3025	3125	3225	3325	3425	3525	2440	2520	2600
187 CAUS. SANS BRAS ALLONGEE RANGEMENT-D	68x40x33/40	3025	3125	3225	3325	3425	3525	2440	2520	2600
188 FAUT. SANS BRAS ALLONGE RANGEMENT-G	45x40x33/40	2000	2115	2225	2340	2450	2565	1620	1665	1710
189 FAUT. SANS BRAS ALLONGE RANGEMENT-D	45x40x33/40	2000	2115	2225	2340	2450	2565	1620	1665	1710
221 FAUT. DBL SANS BRAS ALLONGE RANGEMENT-G	52x40x33/40	2135	2240	2345	2450	2560	2665	1740	1815	1890
222 FAUT. DBL SANS BRAS ALLONGE RANGEMENT-D	52x40x33/40	2135	2240	2345	2450	2560	2665	1740	1815	1890
223 SOFA APP SANS BRAS ALLONGE RANGEMENT-G	82x40x33/40	3320	3485	3645	3810	3970	4135	2650	2770	2890
224 SOFA APP SANS BRAS ALLONGE RANGEMENT-D	82x40x33/40	3320	3485	3645	3810	3970	4135	2650	2770	2890
236 CHAISE LONGUE INCLINABLE BRAS GAUCHE	32x62x33/40	2700	2785	2865	2945	3025	3110	2275	2350	2425
237 CHAISE LONGUE INCLINABLE BRAS DROIT	32x62x33/40	2700	2785	2865	2945	3025	3110	2275	2350	2425
238 CHAISE LONGUE DBL INCLINABLE BRAS-G	39x62x33/40	2895	3010	3120	3235	3345	3460	2425	2525	2625
239 CHAISE LONGUE DBL INCLINABLE BRAS-D	39x62x33/40	2895	3010	3120	3235	3345	3460	2425	2525	2625
CONFIGURATIONS										
A CONFIG (169-170)	78X40X40	4980	5180	5380	5580	5780	5980	4180	4380	4580
B CONFIG (169-171-174)	109X62X40	6855	7135	7405	7685	7955	8235	5660	5935	6210

Liste de prix CDN

VALENCE

Description	L x P x H	Cuir						Tissu		
		10	20	30 Bronx Hugo Illusion Tucson Utah Vintage Wild Laredo Yukon	40 Cavallo Princess Santiago Sensation Sunset Trina Victoria	50 Bull Cassiope Dublin	60 Caress Ultrasued	A	B COM	C alta
C CONFIG (096-055-171-170)	114X114X40	10070	10490	10910	11325	11745	12165	8155	8515	8865
D CONFIG (169-171-055-179)	114X96X40	8790	9175	9555	9935	10315	10700	7170	7490	7805
J CONFIG (041-042)	64X40X40	4720	4900	5090	5280	5470	5650	4020	4100	4190
K CONFIG (041-071-005)	88X62X40	6410	6650	6890	7135	7385	7625	5340	5530	5725
L CONFIG (012-055-071-042)	100X100X40	9495	9900	10305	10710	11120	11525	7780	8060	8335
M CONFIG (041-071-055-089)	100X89X40	8395	8795	9195	9595	9995	10395	6880	7110	7335



VALENCE

OPTIMA
Collection

Jaymar

Conçu et fabriqué fièrement au Canada
Proudly designed and made in Canada

Nos produits sont fabriqués à la main et des variations mineures peuvent survenir

Our product is hand-made and minor variations can occur.

SPECIFICATIONS

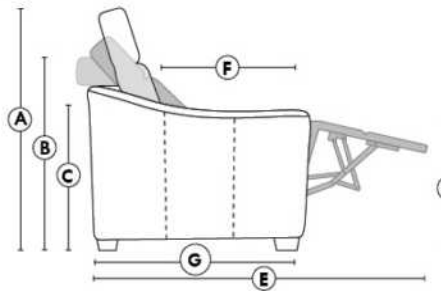

- Appui-tête levé / Headrest up
- Appui-tête baissé / Headrest down
- Complètement incliné / Fully reclined

- A** Hauteur complète 40" Total Height
- B** Hauteur appui-tête baissé 33" Height headrest down
- C** Hauteur du bras 23" Arm Height
- D** Hauteur du siège 19,5" Seat height
- E** Profondeur inclinée 65" Depth fully reclined
- F** Profondeur d'assise 20"ou/ou 22" Seat depth
- G** Profondeur appui-tête monté 37,5" Depth with headrest up

BRAS | ARMS

Option de bras:
Bras Régulier Large 8" ou Petit bras 6"

Arm option
Regular arm Large 8" or Small arm 6"

Contrôle de l'inclinaison situé à l'extérieur du bras
Recliner control located on the outside of the arm.

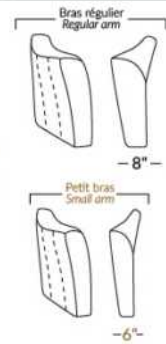

FAUTEUIL BERÇANT PIVOTANT INCLINABLE SWIVEL ROCKING MOTION CHAIR

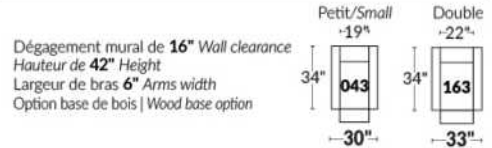

SIÈGE 23" DE LARGE | 23" SEAT WIDTH

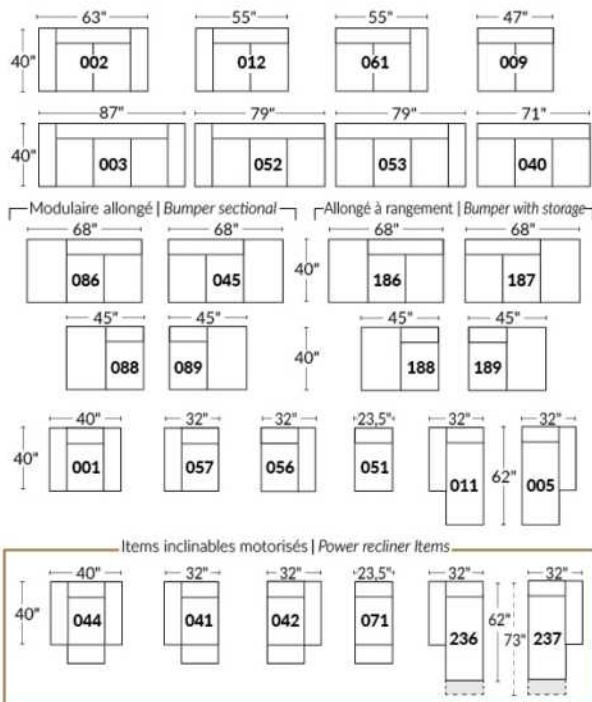

SIÈGE 30" DE LARGE | 30" SEAT WIDTH

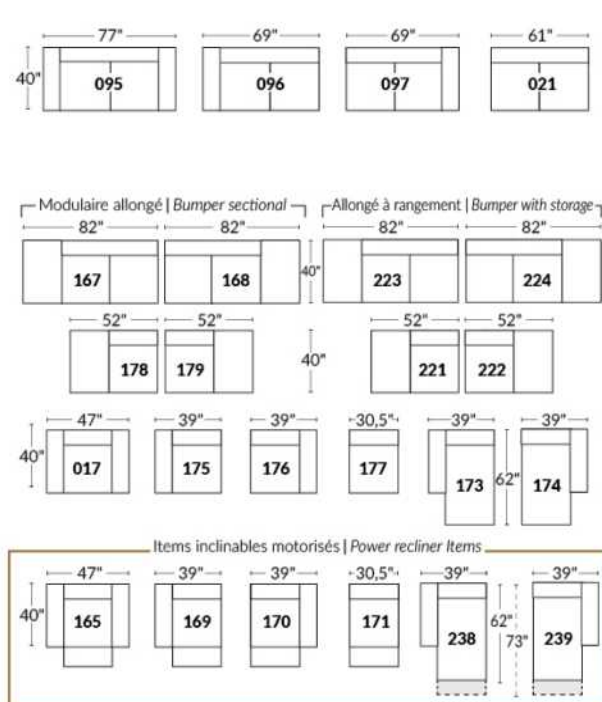

Autres | Others

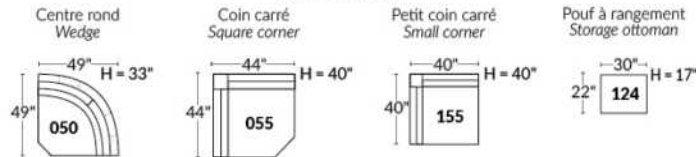

EXEMPLE 23" EXAMPLE

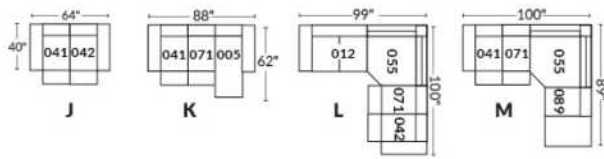

EXEMPLE 30" EXAMPLE

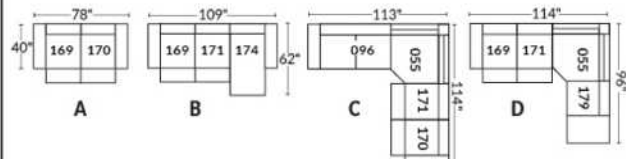

VANCOUVER

Appui-tête ajustable manuel sur tous les items (fixe sur centre rond).
 Fauteuil inclinable motorisé pleine jambe "à méc. *protège-mur". *Faut. 043 & 163 : Dégagement mural 16".
 Chaise longue inclinable motorisé: Dégagement mural 8" & avant 5".
 Coussins de siège avec mousse modelée + 1" de mousse mémoire; bras avec mousse mémoire.
 Couture: petit fil en tissu et gros fil plat en cuir.
 Faut. 043 & 163: bras seront SANS insert de BOIS.
 Note: 2 inclinables séparés par un coin ne peuvent pas ouvrir en même temps. Aucuns inclinables à côté d'item #155.

OPTIONS

*Appui-tête motorisé: \$200 ch. *N/D sur items fixes.
 *Appui-tête motorisé \$200 + Support lombaire & dos chauffant \$250= \$450 ch. (Uniquement sur items inclinable avec bras).
 Bloc-batterie: \$200/mec.
 Mousse: Extra ferme \$20/siège.
 Insertion de bois dans le bras: Spécifier couleur.
 Choix bras (LARGE ou PETIT de 6.5"): Patte sur bras LARGE: LG103 bois. PETIT Bras: LG217 bois. Spécifiez couleur.
 Profondeur d'assise: 20" ou *22". *Le 22" N/D sur faut. 043 & 163.
 Faut. 043-163: base en bois (spécifiez couleur).
 Item 327 Tablette en merisier pour bras LARGE uniquement: Spécifier couleur

CINÉMA MAISON - Détails accessoires & configs.: Voir page Cinéma maison en annexe.

Ancrage pour accessoires: \$45 ch.

Porte-Gobelets: En métal: \$50 ch. | Illuminé: \$50 ch. | *Illuminé avec contrôle (1 ou 2 moteurs): \$70 ch.

*Lumière DEL sous le siège: \$35/siège.

Description	L x P x H	Cuir						Tissu		
		10	20	30 Bronx Hugo Illusion Tucson Utah Vintage Wild Laredo Yukon	40 Cavallo Princess Santiago Sensation Sunset Trina Victoria	50 Bull Cassiope Dublin	60 Caress Ultrasued	A	B COM	C alta
001 FAUTEUIL	43x40x33/40	2365	2475	2590	2700	2815	2925	1920	1975	2035
002 CAUSEUSE	66x40x33/40	3375	3520	3665	3810	3950	4095	2720	2815	2910
003 SOFA	90x40x33/40	4085	4270	4460	4645	4835	5020	3285	3395	3510
005 CHAISE LONGUE BRAS DROIT	34x62x33/40	2210	2290	2370	2450	2535	2615	1765	1840	1915
009 CAUSEUSE SANS BRAS	47x40x33/40	2370	2460	2545	2635	2720	2810	1865	1965	2065
011 CHAISE LONGUE BRAS GAUCHE	34x62x33/40	2210	2290	2370	2450	2535	2615	1765	1840	1915
012 CAUSEUSE BRAS GAUCHE	57x40x33/40	2900	3025	3150	3275	3400	3525	2315	2410	2500
017 FAUTEUIL DOUBLE	50x40x33/40	2475	2600	2725	2850	2975	3100	2000	2075	2150
021 SOFA APPARTEMENT SANS BRAS	61x40x33/40	2675	2800	2925	3050	3175	3300	2090	2195	2300
040 SOFA SANS BRAS	71x40x33/40	3065	3210	3350	3495	3640	3785	2440	2550	2665
041 FAUTEUIL INCLINABLE BRAS-G	34x40x33/40	2360	2450	2545	2640	2735	2825	2010	2050	2095
042 FAUTEUIL INCLINABLE BRAS-D	34x40x33/40	2360	2450	2545	2640	2735	2825	2010	2050	2095
043 FAUTEUIL INCLINABLE BERÇANT PIVOTANT	32x34x42	2795	2935	3070	3210	3345	3485	2345	2400	2460
044 FAUTEUIL INCLINABLE	43x40x33/40	2845	2960	3070	3185	3295	3410	2400	2465	2525
045 CAUSEUSE SANS BRAS ALLONGEE DROIT	68x40x33/40	2810	2925	3045	3165	3285	3400	2235	2315	2395

VANCOUVER

Appui-tête ajustable manuel sur tous les items (fixe sur centre rond).
 Fauteuil inclinable motorisé pleine jambe "à méc. *protège-mur". *Faut. 043 & 163 : Dégagement mural 16".
 Chaise longue inclinable motorisé: Dégagement mural 8" & avant 5".
 Coussins de siège avec mousse modelée + 1" de mousse mémoire; bras avec mousse mémoire.
 Couture: petit fil en tissu et gros fil plat en cuir.
 Faut. 043 & 163: bras seront SANS insert de BOIS.
 Note: 2 inclinables séparés par un coin ne peuvent pas ouvrir en même temps. Aucuns inclinables à côté d'item #155.

OPTIONS

*Appui-tête motorisé: \$200 ch. *N/D sur items fixes.
 *Appui-tête motorisé \$200 + Support lombaire & dos chauffant \$250= \$450 ch. (Uniquement sur items inclinable avec bras).
 Bloc-batterie: \$200/mec.
 Mousse: Extra ferme \$20/siège.
 Insertion de bois dans le bras: Spécifier couleur.
 Choix bras (LARGE ou PETIT de 6.5"): Patte sur bras LARGE: LG103 bois. PETIT Bras: LG217 bois. Spécifiez couleur.
 Profondeur d'assise: 20" ou *22". *Le 22" N/D sur faut. 043 & 163.
 Faut. 043-163: base en bois (spécifiez couleur).
 Item 327 Tablette en merisier pour bras LARGE uniquement: Spécifier couleur

CINÉMA MAISON - Détails accessoires & configs.: Voir page Cinéma maison en annexe.

Ancrage pour accessoires: \$45 ch.

Porte-Gobelets: En métal: \$50 ch. | Illuminé: \$50 ch. | *Illuminé avec contrôle (1 ou 2 moteurs): \$70 ch.

*Lumière DEL sous le siège: \$35/siège.

Description	L x P x H	Cuir						Tissu		
		10	20	30 Bronx Hugo Illusion Tucson Utah Vintage Wild Laredo Yukon	40 Cavallo Princess Santiago Sensation Sunset Trina Victoria	50 Bull Cassiope Dublin	60 Caress Ultrasued	A	B COM	C alta
050 CENTRE ROND	49x49x33	2060	2185	2310	2435	2560	2685	1515	1590	1665
051 FAUTEUIL SANS BRAS	23,5x40x33/40	1360	1420	1485	1545	1610	1670	1060	1125	1195
052 SOFA BRAS GAUCHE	81x40x33/40	3590	3760	3925	4095	4265	4435	2865	2985	3100
053 SOFA BRAS DROIT	81x40x33/40	3590	3760	3925	4095	4265	4435	2865	2985	3100
055 COIN CARRE	44x44x33/40	2395	2515	2635	2750	2870	2990	1890	1960	2025
056 FAUTEUIL BRAS DROIT	34x40x33/40	1890	1970	2050	2135	2215	2295	1500	1575	1650
057 FAUTEUIL BRAS GAUCHE	34x40x33/40	1890	1970	2050	2135	2215	2295	1500	1575	1650
061 CAUSEUSE BRAS DROIT	57x40x33/40	2900	3025	3150	3275	3400	3525	2315	2410	2500
071 FAUTEUIL INCLINABLE SANS BRAS	23,5x40x33/40	1840	1910	1975	2045	2115	2185	1565	1640	1715
086 CAUSEUSE SANS BRAS ALLONGEE GAUCHE	68x40x33/40	2810	2925	3045	3165	3285	3400	2235	2315	2395
088 FAUTEUIL SANS BRAS ALLONGE GAUCHE	45x40x33/40	1800	1920	2040	2160	2275	2395	1415	1460	1500
089 FAUTEUIL SANS BRAS ALLONGE DROIT	45x40x33/40	1800	1920	2040	2160	2275	2395	1415	1460	1500
095 SOFA APPARTEMENT	80x40x33/40	3675	3860	4040	4220	4400	4585	2940	3060	3175
096 SOFA APPARTEMENT BRAS GAUCHE	71x40x33/40	3215	3350	3490	3625	3765	3900	2525	2640	2750
097 SOFA APPARTEMENT BRAS DROIT	71x40x33/40	3215	3350	3490	3625	3765	3900	2525	2640	2750
124 POUF AVEC RANGEMENT	30x22x17	935	960	985	1010	1035	1060	815	840	865

VANCOUVER

Appui-tête ajustable manuel sur tous les items (fixe sur centre rond).
 Fauteuil inclinable motorisé pleine jambe "à méc. *protège-mur". *Faut. 043 & 163 : Dégagement mural 16".
 Chaise longue inclinable motorisé: Dégagement mural 8" & avant 5".
 Coussins de siège avec mousse modelée + 1" de mousse mémoire; bras avec mousse mémoire.
 Couture: petit fil en tissu et gros fil plat en cuir.
 Faut. 043 & 163: bras seront SANS insert de BOIS.
 Note: 2 inclinables séparés par un coin ne peuvent pas ouvrir en même temps. Aucuns inclinables à côté d'item #155.

OPTIONS

*Appui-tête motorisé: \$200 ch. *N/D sur items fixes.
 *Appui-tête motorisé \$200 + Support lombaire & dos chauffant \$250= \$450 ch. (Uniquement sur items inclinable avec bras).
 Bloc-batterie: \$200/mec.
 Mousse: Extra ferme \$20/siège.
 Insertion de bois dans le bras: Spécifier couleur.
 Choix bras (LARGE ou PETIT de 6.5"): Patte sur bras LARGE: LG103 bois. PETIT Bras: LG217 bois. Spécifiez couleur.
 Profondeur d'assise: 20" ou *22". *Le 22" N/D sur faut. 043 & 163.
 Faut. 043-163: base en bois (spécifiez couleur).
 Item 327 Tablette en merisier pour bras LARGE uniquement: Spécifier couleur

CINÉMA MAISON - Détails accessoires & configs.: Voir page Cinéma maison en annexe.

Ancrage pour accessoires: \$45 ch.

Porte-Gobelets: En métal: \$50 ch. | Illuminé: \$50 ch. | *Illuminé avec contrôle (1 ou 2 moteurs): \$70 ch.

*Lumière DEL sous le siège: \$35/siège.

Description	L x P x H	Cuir						Tissu		
		10	20	30 Bronx Hugo Illusion Tucson Utah Vintage Wild Laredo Yukon	40 Cavallo Princess Santiago Sensation Sunset Trina Victoria	50 Bull Cassiope Dublin	60 Caress Ultrasued	A	B COM	C alta
138 BRAS CENTRE	9.5x36x24	520	565	610	650	695	740	440	460	475
155 PETIT COIN CARRE	40x40x33/40	2395	2515	2635	2750	2870	2990	1890	1960	2025
159 RANGEMENT À ANGLE	12/27x36x24	935	970	1010	1045	1085	1120	735	750	770
160 RANGEMENT DROIT	12x36x24	900	935	965	995	1025	1060	690	715	740
163 FAUT. DBL INCL. BERCANT PIVOTANT	35x34x42	2865	3015	3165	3315	3465	3615	2350	2415	2475
165 FAUTEUIL DOUBLE INCLINABLE	50x40x33/40	2970	3095	3220	3345	3470	3595	2500	2585	2665
167 SOFA APP. SANS BRAS ALLONGE GAUCHE	82x40x33/40	3115	3275	3440	3600	3765	3925	2450	2560	2665
168 SOFA APP. SANS BRAS ALLONGE DROIT	82x40x33/40	3115	3275	3440	3600	3765	3925	2450	2560	2665
169 FAUTEUIL DOUBLE INCLINABLE BRAS GAUCHE	41x40x33/40	2490	2590	2690	2790	2890	2990	2090	2190	2290
170 FAUTEUIL DOUBLE INCLINABLE BRAS DROIT	41x40x33/40	2490	2590	2690	2790	2890	2990	2090	2190	2290
171 FAUTEUIL DOUBLE INCLINABLE SANS BRAS	30,5x40x33/40	1970	2035	2095	2160	2220	2285	1650	1725	1800
173 CHAISE LONGUE DOUBLE BRAS GAUCHE	41x62x33/40	2395	2510	2620	2735	2845	2960	1920	2020	2120
174 CHAISE LONGUE DOUBLE BRAS DROIT	41x62x33/40	2395	2510	2620	2735	2845	2960	1920	2020	2120
175 FAUTEUIL DOUBLE BRAS GAUCHE	41x40x33/40	1990	2100	2215	2325	2440	2550	1610	1690	1770
176 FAUTEUIL DOUBLE BRAS DROIT	41x40x33/40	1990	2100	2215	2325	2440	2550	1610	1690	1770
177 FAUTEUIL DOUBLE SANS BRAS	30,5x40x33/40	1485	1565	1645	1725	1810	1890	1145	1215	1285

VANCOUVER

Appui-tête ajustable manuel sur tous les items (fixe sur centre rond).
 Fauteuil inclinable motorisé pleine jambe "à méc. *protège-mur". *Faut. 043 & 163 : Dégagement mural 16".
 Chaise longue inclinable motorisé: Dégagement mural 8" & avant 5".
 Coussins de siège avec mousse modelée + 1" de mousse mémoire; bras avec mousse mémoire.
 Couture: petit fil en tissu et gros fil plat en cuir.
 Faut. 043 & 163: bras seront SANS insert de BOIS.
 Note: 2 inclinables séparés par un coin ne peuvent pas ouvrir en même temps. Aucuns inclinables à côté d'item #155.

OPTIONS

*Appui-tête motorisé: \$200 ch. *N/D sur items fixes.
 *Appui-tête motorisé \$200 + Support lombaire & dos chauffant \$250= \$450 ch. (Uniquement sur items inclinable avec bras).
 Bloc-batterie: \$200/mec.
 Mousse: Extra ferme \$20/siège.
 Insertion de bois dans le bras: Spécifier couleur.
 Choix bras (LARGE ou PETIT de 6.5"): Patte sur bras LARGE: LG103 bois. PETIT Bras: LG217 bois. Spécifiez couleur.
 Profondeur d'assise: 20" ou *22". *Le 22" N/D sur faut. 043 & 163.
 Faut. 043-163: base en bois (spécifiez couleur).
 Item 327 Tablette en merisier pour bras LARGE uniquement: Spécifier couleur

CINÉMA MAISON - Détails accessoires & configs.: Voir page Cinéma maison en annexe.

Ancrage pour accessoires: \$45 ch.

Porte-Gobelets: En métal: \$50 ch. | Illuminé: \$50 ch. | *Illuminé avec contrôle (1 ou 2 moteurs): \$70 ch.

*Lumière DEL sous le siège: \$35/siège.

Description	L x P x H	Cuir						Tissu		
		10	20	30 Bronx Hugo Illusion Tucson Utah Vintage Wild Laredo Yukon	40 Cavallo Princess Santiago Sensation Sunset Trina Victoria	50 Bull Cassiope Dublin	60 Caress Ultrasued	A	B COM	C alta
178 FAUTEUIL DOUBLE SANS BRAS ALLONGE-G	52x40x33/40	1935	2035	2135	2235	2335	2435	1540	1615	1690
179 FAUTEUIL DOUBLE SANS BRAS ALLONGE-D	52x40x33/40	1935	2035	2135	2235	2335	2435	1540	1615	1690
186 CAUS. SANS BRAS ALLONGEE RANGEMENT-G	68x40x33/40	3025	3125	3225	3325	3425	3525	2440	2520	2600
187 CAUS. SANS BRAS ALLONGEE RANGEMENT-D	68x40x33/40	3025	3125	3225	3325	3425	3525	2440	2520	2600
188 FAUT. SANS BRAS ALLONGE RANGEMENT-G	45x40x33/40	2000	2115	2225	2340	2450	2565	1620	1665	1710
189 FAUT. SANS BRAS ALLONGE RANGEMENT-D	45x40x33/40	2000	2115	2225	2340	2450	2565	1620	1665	1710
190 PETIT RANGEMENT À ANGLE	12/21x36x24	900	935	965	995	1025	1060	690	715	740
221 FAUT. DBL SANS BRAS ALLONGE RANGEMENT-G	52x40x33/40	2135	2240	2345	2450	2560	2665	1740	1815	1890
222 FAUT. DBL SANS BRAS ALLONGE RANGEMENT-D	52x40x33/40	2135	2240	2345	2450	2560	2665	1740	1815	1890
223 SOFA APP SANS BRAS ALLONGE RANGEMENT-G	82x40x33/40	3320	3485	3645	3810	3970	4135	2650	2770	2890
224 SOFA APP SANS BRAS ALLONGE RANGEMENT-D	82x40x33/40	3320	3485	3645	3810	3970	4135	2650	2770	2890
236 CHAISE LONGUE INCLINABLE BRAS GAUCHE	34x62x33/40	2700	2785	2865	2945	3025	3110	2275	2350	2425
237 CHAISE LONGUE INCLINABLE BRAS DROIT	34x62x33/40	2700	2785	2865	2945	3025	3110	2275	2350	2425
238 CHAISE LONGUE DBL INCLINABLE BRAS-G	41x62x33/40	2895	3010	3120	3235	3345	3460	2425	2525	2625
239 CHAISE LONGUE DBL INCLINABLE BRAS-D	41x62x33/40	2895	3010	3120	3235	3345	3460	2425	2525	2625
327 TABLETTE DE MERISIER AMOVIBLE POUR BRAS	11 x 10 x 4	160	160	160	160	160	160	160	160	160

VANCOUVER

Appui-tête ajustable manuel sur tous les items (fixe sur centre rond).
 Fauteuil inclinable motorisé pleine jambe "à méc. *protège-mur". *Faut. 043 & 163 : Dégagement mural 16".
 Chaise longue inclinable motorisé: Dégagement mural 8" & avant 5".
 Coussins de siège avec mousse modelée + 1" de mousse mémoire; bras avec mousse mémoire.
 Couture: petit fil en tissu et gros fil plat en cuir.
 Faut. 043 & 163: bras seront SANS insert de BOIS.
 Note: 2 inclinables séparés par un coin ne peuvent pas ouvrir en même temps. Aucuns inclinables à côté d'item #155.

OPTIONS

*Appui-tête motorisé: \$200 ch. *N/D sur items fixes.
 *Appui-tête motorisé \$200 + Support lombaire & dos chauffant \$250= \$450 ch. (Uniquement sur items inclinable avec bras).
 Bloc-batterie: \$200/mec.
 Mousse: Extra ferme \$20/siège.
 Insertion de bois dans le bras: Spécifier couleur.
 Choix bras (LARGE ou PETIT de 6.5"): Patte sur bras LARGE: LG103 bois. PETIT Bras: LG217 bois. Spécifiez couleur.
 Profondeur d'assise: 20" ou *22". *Le 22" N/D sur faut. 043 & 163.
 Faut. 043-163: base en bois (spécifiez couleur).
 Item 327 Tablette en merisier pour bras LARGE uniquement: Spécifier couleur

CINÉMA MAISON - Détails accessoires & configs.: Voir page Cinéma maison en annexe.

Ancrage pour accessoires: \$45 ch.

Porte-Gobelets: En métal: \$50 ch. | Illuminé: \$50 ch. | *Illuminé avec contrôle (1 ou 2 moteurs): \$70 ch.

*Lumière DEL sous le siège: \$35/siège.

Description	L x P x H	Cuir						Tissu			
		10	20	30 Bronx Hugo Illusion Tucson Utah Vintage Wild Laredo Yukon	40 Cavallo Princess Santiago Sensation Sunset Trina Victoria	50 Bull Cassiope Dublin	60 Caress Ultrasued	A	B COM	C alta	
V51 PORTE VERRE A VIN	3.5 x 5.5 x 6.5	45	45	45	45	45	45	45	45	45	45
V52 TABLETTE PIVOTANTE EN PLASTIQUE	13 3/8 x 9 5/8	45	45	45	45	45	45	45	45	45	45
V53 TABLETTE PIVOTANTE EN BOIS	19 x 10	75	75	75	75	75	75	75	75	75	75
V54 PORTE TABLETTE	4.5 x 8 x 10	50	50	50	50	50	50	50	50	50	50
V55 LAMPE DEL	1.5x5x14 plié/bent	45	45	45	45	45	45	45	45	45	45
CONFIGURATIONS											
_A CONFIG (169-170)	80X40X40	4980	5180	5380	5580	5780	5980	4180	4380	4580	
_B CONFIG (169-171-174)	111X62X40	6855	7135	7405	7685	7955	8235	5660	5935	6210	
_C CONFIG (096-055-171-170)	115X115X40	10070	10490	10910	11325	11745	12165	8155	8515	8865	
_D CONFIG (169-171-055-179)	115X96X40	8790	9175	9555	9935	10315	10700	7170	7490	7805	
_J CONFIG (041-042)	66X40X40	4720	4900	5090	5280	5470	5650	4020	4100	4190	
_K CONFIG (041-071-005)	90X62X40	6410	6650	6890	7135	7385	7625	5340	5530	5725	
_L CONFIG (012-055-071-042)	101X101X40	9495	9900	10305	10710	11120	11525	7780	8060	8335	
_M CONFIG (041-071-055-089)	101X89X40	8395	8795	9195	9595	9995	10395	6880	7110	7335	



VANCOUVER

OPTIMA
Collection

Jaymar

Conçu et fabriqué fièrement au Canada
Proudly designed and made in Canada

Nos produits sont fabriqués à la main et des variations mineures peuvent survenir

Our product is hand-made and minor variations can occur.

SPECIFICATIONS

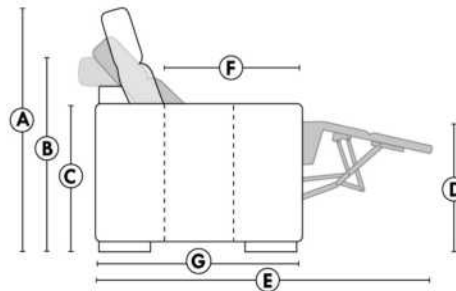

- Appui-tête levé Headrest up
- Appui-tête baissé Headrest down
- Complètement incliné Fully reclined

- A** Hauteur complète 40" Total Height
- B** Hauteur appui-tête baissé 33" Height headrest down
- C** Hauteur du bras 24" Arm Height
- D** Hauteur du siège 19,5" Seat height
- E** Profondeur inclinée 65" Depth fully reclined
- F** Profondeur d'assise 20"ou/ou 22" Seat depth
- G** Profondeur appui-tête monté 37,5" Depth with headrest up

BRAS | ARMS

Option de bras:
Bras Régulier Large 9,5" ou Petit bras 6,5"

Arm option
Regular arm Large 9,5" or Small arm 6,5"

Contrôle de l'inclinaison situé à l'intérieur du bras
Recliner control located on the inside of the arm.

Option d'accessoires disponible sur le bras régulier seulement
Accessories option, available on Regular arms ONLY.

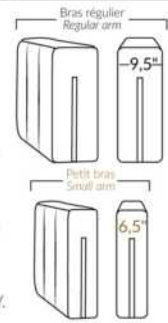

FAUTEUIL BERÇANT PIVOTANT INCLINABLE SWIVEL ROCKING MOTION CHAIR

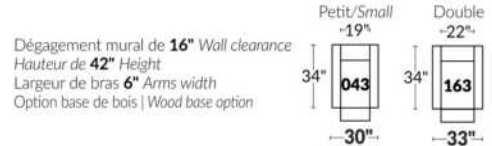

SIÈGE 23" DE LARGE | 23" SEAT WIDTH

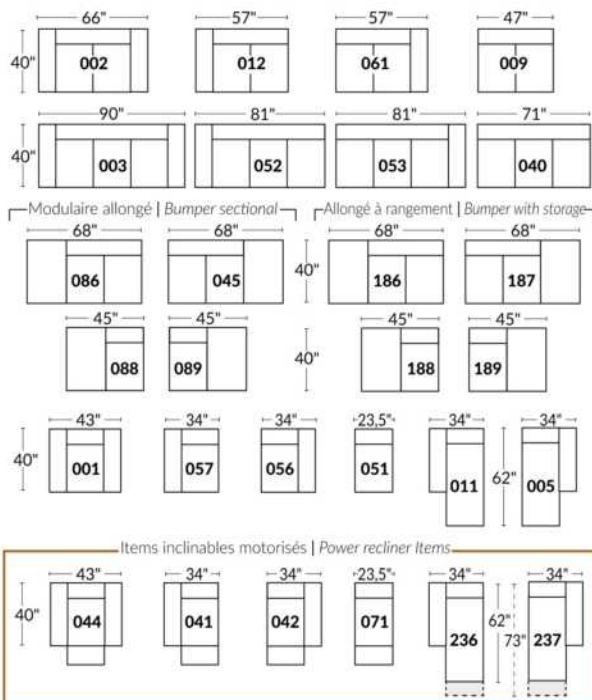

SIÈGE 30" DE LARGE | 30" SEAT WIDTH

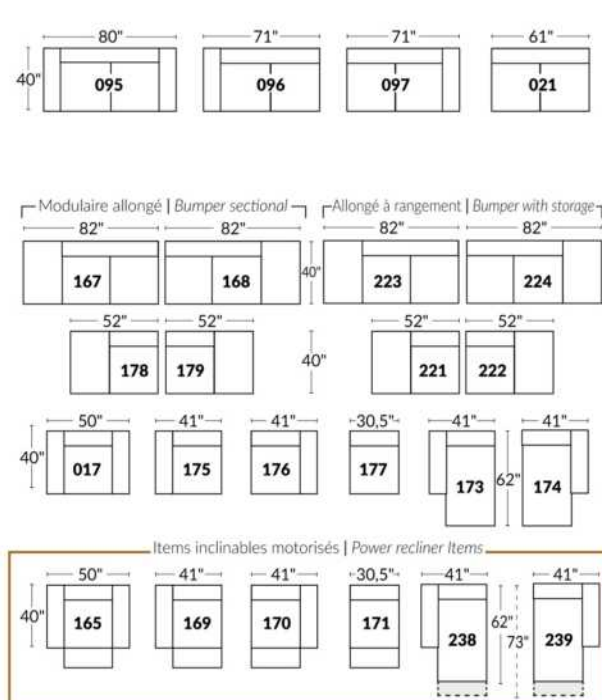

Autres | Others

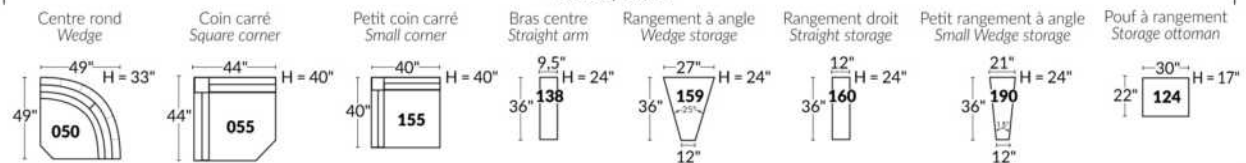

EXEMPLE 23" EXAMPLE

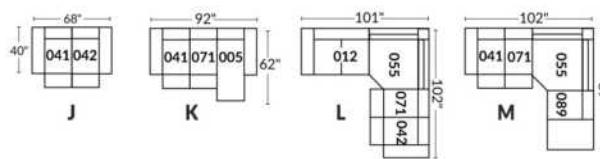

EXEMPLE 30" EXAMPLE

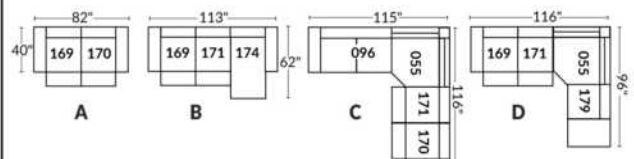

*Disponibles sur certains modèles et SEULEMENT sur le BRAS LARGE.

OPTIONS PORTE-GOBELETS

MÉTAL



Argent



Noir mat



Brun

ILLUMINÉ

1.



Porte-gobelet illuminé

2.



Porte-gobelet illuminé avec contrôle de l'inclinable, port USB & lumière DEL sous le siège

3.



Porte-gobelet illuminé avec contrôle double moteur, port USB & lumière DEL sous le siège

Nos porte-gobelets illuminés à un ou deux contrôles sont compatibles avec les lumières DEL sous le siège. Vous pouvez contrôler la lumière sur le porte-gobelet. Le porte-gobelet à 2 moteurs possède un contrôle remise à zéro (maison) pour remettre votre inclinable à la position de départ.

Lumière DEL sous le siège (en option)

Disponible seulement dans les configurations avec un minimum de 1 porte-gobelet illuminé à moteur qui contrôle l'ouverture et la fermeture de la lumière.

Pour les prix des options, voir la section description du modèle Optima.

Veuillez nous fournir un dessin de votre configuration qui indique le type de porte-gobelet et le positionnement.

Porte-gobelets avec contrôle

Il faut spécifier la position de ceux-ci; bras droit ou bras gauche et quel inclinable ils vont contrôler. Si vous avez une rangée de fauteuils avec plusieurs porte-gobelets, le contrôle sera par défaut sur le bras gauche et sur le droit pour le dernier bras extérieur.

EXEMPLE A

041-169 : Contrôleur et porte-gobelet à gauche

071-171 : boutons tactiles sur le côté du siège

042-170 : Contrôleur et porte-gobelet à droite

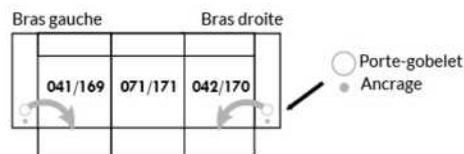

EXEMPLE B

071-171 : Ces deux items peuvent être connectés à un porte-gobelet intelligent qui pourra contrôler l'inclinable.

Il faut alors utiliser un de ces items: 138,159, 160 et 190

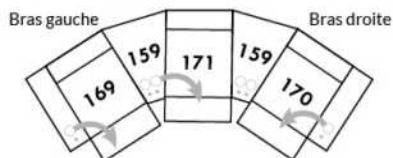

Informations sur les appui-têtes et boutons de contrôles des inclinables

AVEC porte-gobelet illuminés

Si vous prenez un item **stationnaire**, vous aurez par défaut le porte-gobelet N°1.

Si vous prenez un **appui-tête manuel**, vous aurez le porte-gobelet N°2.

Si vous prenez un **appui-tête électrique**, vous aurez par défaut le porte-gobelet N°3.

SANS porte-gobelet et avec un inclinable

Si vous prenez un item inclinable et un **appui-tête manuel**, il y aura un contrôle à boutons tactiles.

Si vous prenez un item inclinable avec un **appui-tête électrique**, vous aurez un contrôleur à bouton poussoir double avec prise USB.

Si c'est un **item sans bras** (071-171) il y aura alors les boutons tactiles.



Boutons tactiles



Boutons poussoirs

*Disponibles sur certains modèles et SEULEMENT sur le BRAS LARGE.

OPTIONS ACCESSOIRES

<p>Ancrage pour accessoires</p> 	<p>V51 Porte verre à vin</p> 	<p>V52 Tablette pivotante en plastique</p> 	<p>V53 Tablette pivotante en bois (choix de 8 couleurs)</p> 
<p>V54 Porte tablette</p> 	<p>V55 Lampe DEL</p> 	<p>Spécifiez sur quel bras (gauche ou droit) la tablette sera installée</p>	

Pour les prix des ancrages, voir la section description du modèle Optima et pour les accessoires vous référer à la fin de la liste de prix.

Items 138-159-160-190 et bras large

Option ancrage et porte-gobelet *Non disponible sur les petits bras*.

Veuillez spécifier sur quel bras vous voulez avoir les ancrages et les porte-gobelets.

NB: Item 138- 159-160-190 sont non finis sur les côtés, doivent être utilisés entre 2 sièges. Chaque item à rangement possède 2 prises USB et une prise électrique à l'intérieur du rangement.

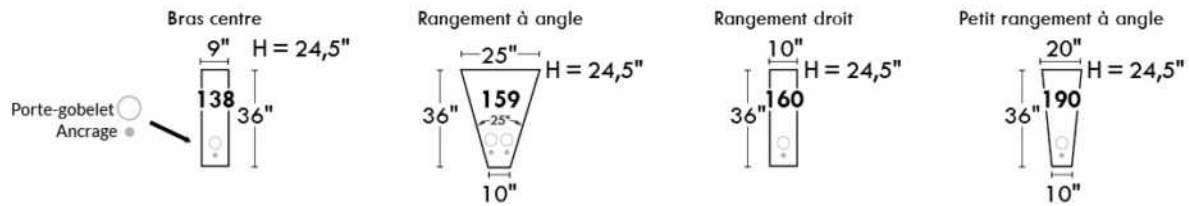

SUGGESTIONS DE CONFIGURATIONS

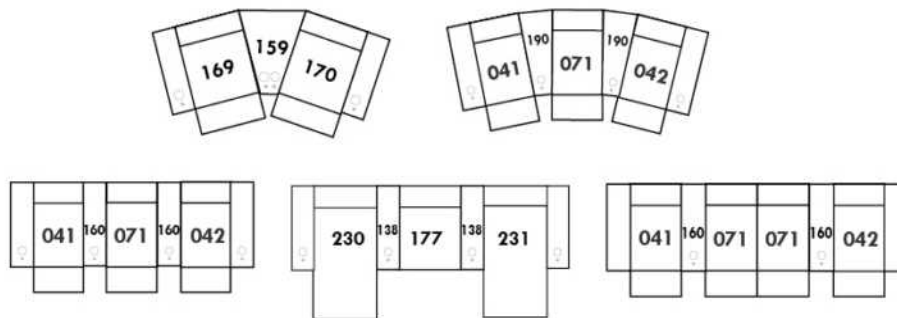

VANDA

Caractéristiques: Modèle avec appui-tête ajustable manuel inclus avec tous les items (2 sur coin carré).

Appui-tête FIXE sur Centre Rond. Couture: Petit fil en tissu et en cuir.

Fauteuils inclinables, berçants, pivotants (items 043 & 163 seulement): coussin de siège avec mousse mémoire 1 po.

Note: 2 sièges inclinables séparés par un centre rond (050) ou un coin carré (055) ne peuvent pas ouvrir en même temps.

OPTIONS - Fournir DESSIN de votre config.:

Petit bras 6": au même prix.

Patte (spécifiez couleur): Sur bras LARGE LG103 bois ou LG189 métal (noire ou chrome). Sur PETIT Bras: LG08 bois ou LG64 métal.

Choix de profondeur d'assise : 20" ou *22". *Le 22" N/D sur fauteuils #043 et #163.

Fauteuils 043-163: avec base en bois (spécifiez couleur).

Mousse (extra Ferme ou Mémoire): Ajoutez 20\$/siège. Section allongée d'un item compte pour 1 siège & chaise longue pour 2 sièges.

Mécanisme motorisé inclinable avec bouton tactile ajoutez 200\$/mécanisme. Pour le SANS FIL (batterie), ajoutez \$400/mécanisme.

Description	L x P x H	Cuir						Tissu		
		10	20	30 Bronx Hugo Illusion Tucson Utah Vintage Wild Laredo Yukon	40 Cavallo Princess Santiago Sensation Sunset Trina Victoria	50 Bull Cassiope Dublin	60 Caress Ultrasued	A	B COM	C alta
001 FAUTEUIL	44X40X33/40	2040	2160	2275	2395	2515	2635	1545	1620	1695
002 CAUSEUSE	67X40X33/40	2960	3110	3260	3410	3560	3710	2250	2335	2415
003 SOFA	91X40X33/40	3615	3810	4000	4195	4390	4585	2725	2845	2965
005 CHAISE LONGUE BRAS DROIT	34X62X33/40	1945	2035	2120	2210	2295	2385	1445	1535	1620
009 CAUSEUSE SANS BRAS	47X40X33/40	2215	2295	2375	2460	2540	2620	1665	1740	1815
011 CHAISE LONGUE BRAS GAUCHE	34X62X33/40	1945	2035	2120	2210	2295	2385	1445	1535	1620
012 CAUSEUSE BRAS GAUCHE	57X40X33/40	2590	2700	2815	2925	3040	3150	1970	2050	2135
017 FAUTEUIL DOUBLE	51X40X33/40	2190	2300	2415	2525	2640	2750	1650	1715	1775
021 SOFA APPARTEMENT SANS BRAS	61X40X33/40	2515	2615	2715	2815	2915	3015	1890	2000	2115
040 SOFA SANS BRAS	71X40X33/40	2850	2950	3050	3150	3250	3350	2160	2270	2385
041 FAUTEUIL INCLINABLE BRAS-G	34X40X33/40	1870	1970	2070	2170	2270	2370	1470	1540	1610
042 FAUTEUIL INCLINABLE BRAS-D	34X40X33/40	1870	1970	2070	2170	2270	2370	1470	1540	1610
043 FAUTEUIL INCLINABLE BERÇANT PIVOTANT	30x34x42	2460	2575	2695	2815	2935	3050	2000	2060	2115
044 FAUTEUIL INCLINABLE	44X40X33/40	2250	2385	2515	2645	2775	2910	1785	1850	1920
045 CAUSEUSE SANS BRAS ALLONGEE DROIT	68X40X33/40	2600	2720	2840	2960	3075	3195	1975	2065	2150
050 CENTRE ROND	49X49X33	1945	2050	2160	2265	2370	2475	1375	1440	1500
051 FAUTEUIL SANS BRAS	23,5X40X33/40	1260	1320	1385	1445	1510	1570	960	1025	1095
052 SOFA BRAS GAUCHE	81X40X33/40	3240	3370	3500	3635	3765	3895	2440	2550	2665
053 SOFA BRAS DROIT	81X40X33/40	3240	3370	3500	3635	3765	3895	2440	2550	2665
055 COIN CARRE	44X44X33/40	2285	2410	2535	2660	2785	2910	1740	1820	1900
056 FAUTEUIL BRAS DROIT	34X40X33/40	1650	1745	1840	1935	2025	2120	1250	1310	1365
057 FAUTEUIL BRAS GAUCHE	34X40X33/40	1650	1745	1840	1935	2025	2120	1250	1310	1365

VANDA

Caractéristiques: Modèle avec appui-tête ajustable manuel inclus avec tous les items (2 sur coin carré).

Appui-tête FIXE sur Centre Rond. Couture: Petit fil en tissu et en cuir.

Fauteuils inclinables, berçants, pivotants (items 043 & 163 seulement): coussin de siège avec mousse mémoire 1 po.

Note: 2 sièges inclinables séparés par un centre rond (050) ou un coin carré (055) ne peuvent pas ouvrir en même temps.

OPTIONS - Fournir DESSIN de votre config.:

Petit bras 6": au même prix.

Patte (spécifiez couleur): Sur bras LARGE LG103 bois ou LG189 métal (noire ou chrome). Sur PETIT Bras: LG08 bois ou LG64 métal.

Choix de profondeur d'assise : 20" ou *22". *Le 22" N/D sur fauteuils #043 et #163.

Fauteuils 043-163: avec base en bois (spécifiez couleur).

Mousse (extra Ferme ou Mémoire): Ajoutez 20\$/siège. Section allongée d'un item compte pour 1 siège & chaise longue pour 2 sièges.

Mécanisme motorisé inclinable avec bouton tactile ajoutez 200\$/mécanisme. Pour le SANS FIL (batterie), ajoutez \$400/mécanisme.

Description	L x P x H	Cuir						Tissu		
		10	20	30 Bronx Hugo Illusion Tucson Utah Vintage Wild Laredo Yukon	40 Cavallo Princess Santiago Sensation Sunset Trina Victoria	50 Bull Cassiope Dublin	60 Caress Ultrasued	A	B COM	C alta
061 CAUSEUSE BRAS DROIT	57X40X33/40	2590	2700	2815	2925	3040	3150	1970	2050	2135
071 FAUTEUIL INCLINABLE SANS BRAS	23,5X40X33/40	1485	1565	1645	1725	1810	1890	1195	1275	1360
086 CAUSEUSE SANS BRAS ALLONGEE GAUCHE	68X40X33/40	2600	2720	2840	2960	3075	3195	1975	2065	2150
088 FAUTEUIL SANS BRAS ALLONGE GAUCHE	45X40X33/40	1665	1765	1865	1965	2065	2165	1260	1315	1370
089 FAUTEUIL SANS BRAS ALLONGE DROIT	45X40X33/40	1665	1765	1865	1965	2065	2165	1260	1315	1370
095 SOFA APPARTEMENT	81X40X33/40	3285	3475	3670	3865	4060	4250	2475	2590	2700
096 SOFA APPARTEMENT BRAS GAUCHE	71X40X33/40	2895	3040	3185	3325	3470	3615	2190	2295	2400
097 SOFA APPARTEMENT BRAS DROIT	71X40X33/40	2895	3040	3185	3325	3470	3615	2190	2295	2400
124 POUF AVEC RANGEMENT	30X22X17	885	915	945	975	1010	1040	760	770	785
163 FAUT. DBL INCL. BERÇANT PIVOTANT	33 x 34 x 42	2515	2660	2800	2945	3090	3235	2010	2065	2120
165 FAUTEUIL DOUBLE INCLINABLE	51X40X33/40	2400	2535	2665	2795	2925	3060	1870	1960	2045
167 SOFA APP. SANS BRAS ALLONGE GAUCHE	82X40X33/40	2900	3050	3200	3350	3500	3650	2215	2320	2425
168 SOFA APP. SANS BRAS ALLONGE DROIT	82X40X33/40	2900	3050	3200	3350	3500	3650	2215	2320	2425
169 FAUTEUIL DOUBLE INCLINABLE BRAS GAUCHE	41X40X33/40	2010	2115	2220	2325	2435	2540	1610	1670	1735
170 FAUTEUIL DOUBLE INCLINABLE BRAS DROIT	41X40X33/40	2010	2115	2220	2325	2435	2540	1610	1670	1735
171 FAUTEUIL DOUBLE INCLINABLE SANS BRAS	30,5X40X33/40	1635	1695	1760	1820	1885	1945	1290	1370	1450
173 CHAISE LONGUE DOUBLE BRAS GAUCHE	41X62X33/40	2120	2235	2345	2460	2570	2685	1620	1720	1820
174 CHAISE LONGUE DOUBLE BRAS DROIT	41X62X33/40	2120	2235	2345	2460	2570	2685	1620	1720	1820
175 FAUTEUIL DOUBLE BRAS GAUCHE	41X40X33/40	1775	1875	1975	2075	2175	2275	1360	1435	1510
176 FAUTEUIL DOUBLE BRAS DROIT	41X40X33/40	1775	1875	1975	2075	2175	2275	1360	1435	1510
177 FAUTEUIL DOUBLE SANS BRAS	30,5X40X33/40	1400	1470	1540	1610	1675	1745	1060	1135	1210
178 FAUTEUIL DOUBLE SANS BRAS ALLONGE-G	52X40X33/40	1800	1920	2040	2160	2275	2395	1370	1440	1510

VANDA

Caractéristiques: Modèle avec appui-tête ajustable manuel inclus avec tous les items (2 sur coin carré).

Appui-tête FIXE sur Centre Rond. Couture: Petit fil en tissu et en cuir.

Fauteuils inclinables, berçants, pivotants (items 043 & 163 seulement): coussin de siège avec mousse mémoire 1 po.

Note: 2 sièges inclinables séparés par un centre rond (050) ou un coin carré (055) ne peuvent pas ouvrir en même temps.

OPTIONS - Fournir DESSIN de votre config.:

Petit bras 6": au même prix.

Patte (spécifiez couleur): Sur bras LARGE LG103 bois ou LG189 métal (noire ou chrome). Sur PETIT Bras: LG08 bois ou LG64 métal.

Choix de profondeur d'assise : 20" ou *22". *Le 22" N/D sur fauteuils #043 et #163.

Fauteuils 043-163: avec base en bois (spécifiez couleur).

Mousse (extra Ferme ou Mémoire): Ajoutez 20\$/siège. Section allongée d'un item compte pour 1 siège & chaise longue pour 2 sièges.

Mécanisme motorisé inclinable avec bouton tactile ajoutez 200\$/mécanisme. Pour le SANS FIL (batterie), ajoutez \$400/mécanisme.

Description	L x P x H	Cuir						Tissu		
		10	20	30 Bronx Hugo Illusion Tucson Utah Vintage Wild Laredo Yukon	40 Cavallo Princess Santiago Sensation Sunset Trina Victoria	50 Bull Cassiope Dublin	60 Caress Ultrasued	A	B COM	C alta
179 FAUTEUIL DOUBLE SANS BRAS ALLONGE-D	52X40X33/40	1800	1920	2040	2160	2275	2395	1370	1440	1510
CONFIGURATIONS										
A CONFIG (169-170)	82X40X33/40	4020	4230	4440	4650	4870	5080	3220	3340	3470
B CONFIG (169-171-174)	113X62X33/40	5765	6045	6325	6605	6890	7170	4520	4760	5005
C CONFIG (096-055-171-170)	115X116X33/40	8825	9260	9700	10130	10575	11010	6830	7155	7485
D CONFIG (169-171-055-179)	116X96X33/40	7730	8140	8555	8965	9380	9790	6010	6300	6595
J CONFIG (041-042)	68X40X33/40	3740	3940	4140	4340	4540	4740	2940	3080	3220
K CONFIG (041-071-005)	101X102X33/40	5300	5570	5835	6105	6375	6645	4110	4350	4590
L CONFIG (012-055-071-042)	101X102X33/40	8230	8645	9065	9480	9905	10320	6375	6685	7005
M CONFIG (041-071-055-089)	102X89X33/40	7305	7710	8115	8520	8930	9335	5665	5950	6240



VANDA

PARALLELE
Collection 33

Jaymar

Conçu et fabriqué fièrement au Canada
Proudly designed and made in Canada

Nos produits sont fabriqués à la main et des variations mineures peuvent survenir.

Our product is hand-made and minor variations can occur.

SPECIFICATIONS

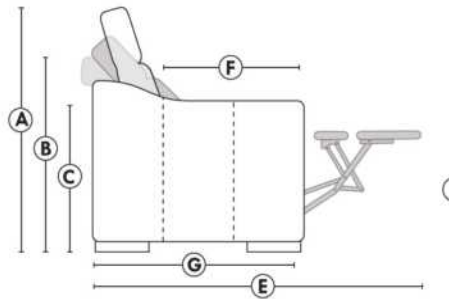

- Appui-tête levé Headrest up
- Appui-tête baissé Headrest down
- Complètement incliné Fully reclined

- A** Hauteur complète 40" Total Height
- B** Hauteur appui-tête baissé 33" Height headrest down
- C** Hauteur du bras 24" Arm Height
- D** Hauteur du siège 19,5" Seat height
- E** Profondeur inclinée 65" Depth fully reclined
- F** Profondeur d'assise 20" ou/ou 22" Seat depth
- G** Profondeur appui-tête monté 36" Depth with headrest up

BRAS | ARMS

Option de bras:
Bras Régulier Large 9,5" ou Petit bras 6"

Arm option
Regular arm Large 9.5" or Small arm 6"

Contrôle de l'inclinaison situé à l'intérieur du bras
Recliner control located on the inside of the arm.

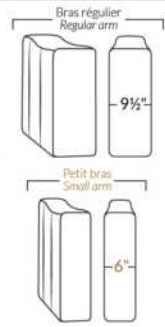

FAUTEUIL BERÇANT PIVOTANT INCLINABLE SWIVEL ROCKING MOTION CHAIR

Dégagement mural de 16" Wall clearance
Hauteur de 42" Height
Largeur de bras 6" Arms width
Option base de bois | Wood base option

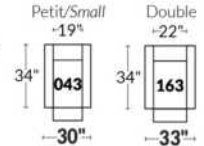

SIÈGE 23" DE LARGE | 23" SEAT WIDTH

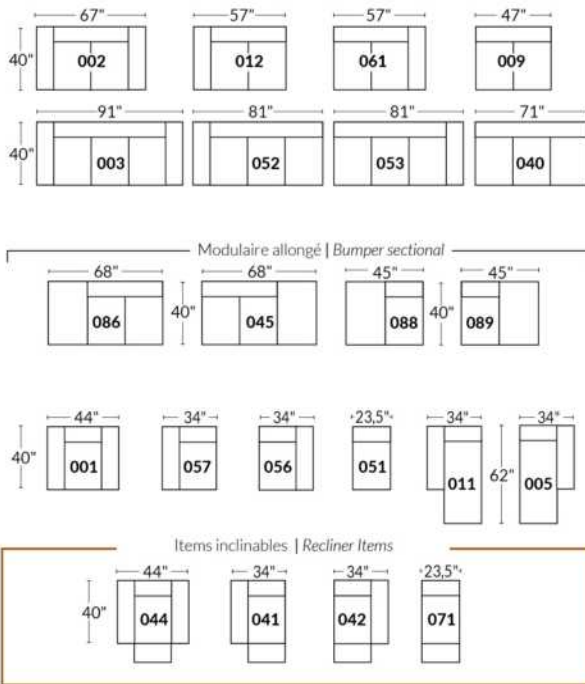

SIÈGE 30" DE LARGE | 30" SEAT WIDTH

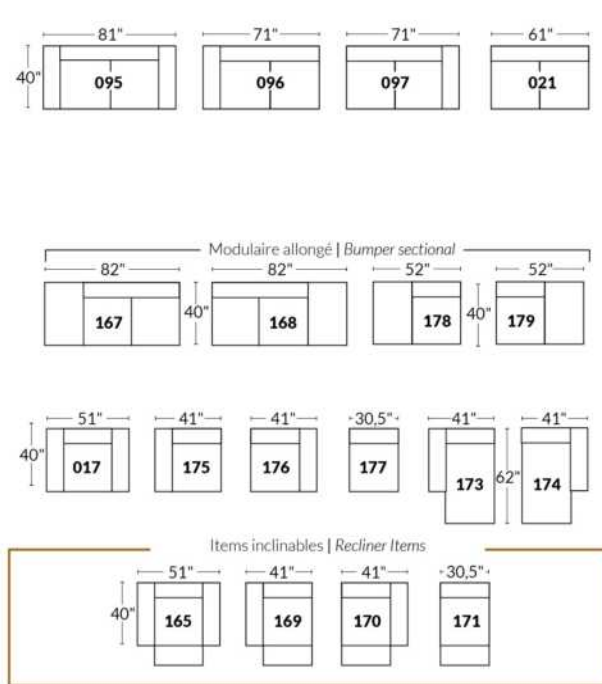

Autres | Others

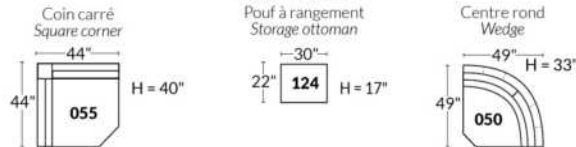

EXEMPLE 23" EXAMPLE

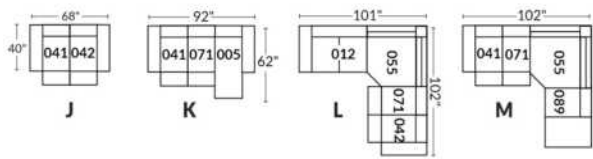

EXEMPLE 30" EXAMPLE

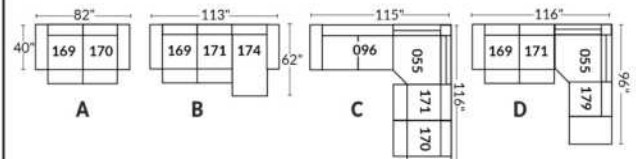

VARSOVIE

CARACTÉRISTIQUES:

Appui-tête ajustable manuel sur tous les items (fixe sur centre rond).
 Fauteuil inclinable motorisé pleine jambe "à mécanisme *protège-mur ". *Faut. 043 & 163 : Dégagement mural 16".
 Chaise longue inclinable motorisé: Dégagement mural 8" & avant 5".
 Coussins de siège avec mousse modelée + 1" de mousse mémoire.
 Couture: petit fil en tissu et gros fil plat en cuir.
 Note: 2 inclinables séparés par un coin ne peuvent pas ouvrir en même temps. Aucuns inclinables à côté d'item #155.

OPTIONS

*Appui-tête motorisé: \$200 ch. *N/D sur items fixes.
 *Appui-tête motorisé \$200 + Support lombaire & dos chauffant \$250= \$450 ch. (Uniquement sur items inclinable avec bras).
 Bloc-batterie: \$200/mec.
 Mousse: Extra ferme \$20/siège.
 Choix bras (LARGE ou PETIT de 6"): Pattes sur bras LARGE: LG08 bois. Sur PETIT Bras: LG195 bois. Spécifiez couleur de patte en bois.
 Profondeur d'assise: 20" ou *22". *Le 22" N/D sur faut. 043 & 163.
 Faut. 043-163: avec base en bois (spécifiez couleur).

Description	L x P x H	Cuir						Tissu		
		10	20	30 Bronx Hugo Illusion Tucson Utah Vintage Wild Laredo Yukon	40 Cavallo Princess Santiago Sensation Sunset Trina Victoria	50 Bull Cassiope Dublin	60 Caress Ultrasued	A	B COM	C alta
001 FAUTEUIL	40x40x33/40	2365	2475	2590	2700	2815	2925	1920	1975	2035
002 CAUSEUSE	63x40x33/40	3375	3520	3665	3810	3950	4095	2720	2815	2910
003 SOFA	87x40x33/40	4085	4270	4460	4645	4835	5020	3285	3395	3510
005 CHAISE LONGUE BRAS DROIT	32x62x33/40	2210	2290	2370	2450	2535	2615	1765	1840	1915
009 CAUSEUSE SANS BRAS	47x40x33/40	2370	2460	2545	2635	2720	2810	1865	1965	2065
011 CHAISE LONGUE BRAS GAUCHE	32x62x33/40	2210	2290	2370	2450	2535	2615	1765	1840	1915
012 CAUSEUSE BRAS GAUCHE	55x40x33/40	2900	3025	3150	3275	3400	3525	2315	2410	2500
017 FAUTEUIL DOUBLE	47x40x33/40	2475	2600	2725	2850	2975	3100	2000	2075	2150
021 SOFA APPARTEMENT SANS BRAS	61x40x33/40	2675	2800	2925	3050	3175	3300	2090	2195	2300
040 SOFA SANS BRAS	71x40x33/40	3065	3210	3350	3495	3640	3785	2440	2550	2665
041 FAUTEUIL INCLINABLE BRAS-G	32x40x33/40	2360	2450	2545	2640	2735	2825	2010	2050	2095
042 FAUTEUIL INCLINABLE BRAS-D	32x40x33/40	2360	2450	2545	2640	2735	2825	2010	2050	2095
043 FAUTEUIL INCLINABLE BERÇANT PIVOTANT	30/33x34x42	2795	2935	3070	3210	3345	3485	2345	2400	2460
044 FAUTEUIL INCLINABLE	40x40x33/40	2845	2960	3070	3185	3295	3410	2400	2465	2525
045 CAUSEUSE SANS BRAS ALLONGEE DROIT	68x40x33/40	2810	2925	3045	3165	3285	3400	2235	2315	2395
050 CENTRE ROND	49x49x33	2060	2185	2310	2435	2560	2685	1515	1590	1665
051 FAUTEUIL SANS BRAS	23,5x40x33/40	1360	1420	1485	1545	1610	1670	1060	1125	1195
052 SOFA BRAS GAUCHE	79x40x33/40	3590	3760	3925	4095	4265	4435	2865	2985	3100
053 SOFA BRAS DROIT	79x40x33/40	3590	3760	3925	4095	4265	4435	2865	2985	3100
055 COIN CARRE	44x44x33/40	2395	2515	2635	2750	2870	2990	1890	1960	2025

VARSOVIE

CARACTÉRISTIQUES:

Appui-tête ajustable manuel sur tous les items (fixe sur centre rond).
 Fauteuil inclinable motorisé pleine jambe "à mécanisme *protège-mur ". *Faut. 043 & 163 : Dégagement mural 16".
 Chaise longue inclinable motorisé: Dégagement mural 8" & avant 5".
 Coussins de siège avec mousse modelée + 1" de mousse mémoire.
 Couture: petit fil en tissu et gros fil plat en cuir.
 Note: 2 inclinables séparés par un coin ne peuvent pas ouvrir en même temps. Aucuns inclinables à côté d'item #155.

OPTIONS

*Appui-tête motorisé: \$200 ch. *N/D sur items fixes.
 *Appui-tête motorisé \$200 + Support lombaire & dos chauffant \$250= \$450 ch. (Uniquement sur items inclinable avec bras).
 Bloc-batterie: \$200/mec.
 Mousse: Extra ferme \$20/siège.
 Choix bras (LARGE ou PETIT de 6"): Pattes sur bras LARGE: LG08 bois. Sur PETIT Bras: LG195 bois. Spécifiez couleur de patte en bois.
 Profondeur d'assise: 20" ou *22". *Le 22" N/D sur faut. 043 & 163.
 Faut. 043-163: avec base en bois (spécifiez couleur).

Description	L x P x H	Cuir						Tissu		
		10	20	30 Bronx Hugo Illusion Tucson Utah Vintage Wild Laredo Yukon	40 Cavallo Princess Santiago Sensation Sunset Trina Victoria	50 Bull Cassiope Dublin	60 Caress Ultrasued	A	B COM	C alta
056 FAUTEUIL BRAS DROIT	32x40x33/40	1890	1970	2050	2135	2215	2295	1500	1575	1650
057 FAUTEUIL BRAS GAUCHE	32x40x33/40	1890	1970	2050	2135	2215	2295	1500	1575	1650
061 CAUSEUSE BRAS DROIT	55x40x33/40	2900	3025	3150	3275	3400	3525	2315	2410	2500
071 FAUTEUIL INCLINABLE SANS BRAS	23,5x40x33/40	1840	1910	1975	2045	2115	2185	1565	1640	1715
086 CAUSEUSE SANS BRAS ALLONGEE GAUCHE	68x40x33/40	2810	2925	3045	3165	3285	3400	2235	2315	2395
088 FAUTEUIL SANS BRAS ALLONGE GAUCHE	45x40x33/40	1800	1920	2040	2160	2275	2395	1415	1460	1500
089 FAUTEUIL SANS BRAS ALLONGE DROIT	45x40x33/40	1800	1920	2040	2160	2275	2395	1415	1460	1500
095 SOFA APPARTEMENT	77x40x33/40	3675	3860	4040	4220	4400	4585	2940	3060	3175
096 SOFA APPARTEMENT BRAS GAUCHE	69x40x33/40	3215	3350	3490	3625	3765	3900	2525	2640	2750
097 SOFA APPARTEMENT BRAS DROIT	69x40x33/40	3215	3350	3490	3625	3765	3900	2525	2640	2750
124 POUF AVEC RANGEMENT	30x22x17	935	960	985	1010	1035	1060	815	840	865
155 PETIT COIN CARRE	40x40x33/40	2395	2515	2635	2750	2870	2990	1890	1960	2025
163 FAUT. DBL INCL. BERCANT PIVOTANT	33/36x40x33/40	2865	3015	3165	3315	3465	3615	2350	2415	2475
165 FAUTEUIL DOUBLE INCLINABLE	47x40x33/40	2970	3095	3220	3345	3470	3595	2500	2585	2665
167 SOFA APP. SANS BRAS ALLONGE GAUCHE	82x40x33/40	3115	3275	3440	3600	3765	3925	2450	2560	2665
168 SOFA APP. SANS BRAS ALLONGE DROIT	82x40x33/40	3115	3275	3440	3600	3765	3925	2450	2560	2665
169 FAUTEUIL DOUBLE INCLINABLE BRAS GAUCHE	39x40x33/40	2490	2590	2690	2790	2890	2990	2090	2190	2290
170 FAUTEUIL DOUBLE INCLINABLE BRAS DROIT	39x40x33/40	2490	2590	2690	2790	2890	2990	2090	2190	2290
171 FAUTEUIL DOUBLE INCLINABLE SANS BRAS	30,5x40x33/40	1970	2035	2095	2160	2220	2285	1650	1725	1800
173 CHAISE LONGUE DOUBLE BRAS GAUCHE	39x62x33/40	2395	2510	2620	2735	2845	2960	1920	2020	2120

VARSOVIE

CARACTÉRISTIQUES:

Appui-tête ajustable manuel sur tous les items (fixe sur centre rond).
 Fauteuil inclinable motorisé pleine jambe "à mécanisme *protège-mur ". *Faut. 043 & 163 : Dégagement mural 16".
 Chaise longue inclinable motorisé: Dégagement mural 8" & avant 5".
 Coussins de siège avec mousse modelée + 1" de mousse mémoire.
 Couture: petit fil en tissu et gros fil plat en cuir.
 Note: 2 inclinables séparés par un coin ne peuvent pas ouvrir en même temps. Aucuns inclinables à côté d'item #155.

OPTIONS

*Appui-tête motorisé: \$200 ch. *N/D sur items fixes.
 *Appui-tête motorisé \$200 + Support lombaire & dos chauffant \$250= \$450 ch. (Uniquement sur items inclinable avec bras).
 Bloc-batterie: \$200/mec.
 Mousse: Extra ferme \$20/siège.
 Choix bras (LARGE ou PETIT de 6"): Pattes sur bras LARGE: LG08 bois. Sur PETIT Bras: LG195 bois. Spécifiez couleur de patte en bois.
 Profondeur d'assise: 20" ou *22". *Le 22" N/D sur faut. 043 & 163.
 Faut. 043-163: avec base en bois (spécifiez couleur).

Description	L x P x H	Cuir						Tissu		
		10	20	30 Bronx Hugo Illusion Tucson Utah Vintage Wild Laredo Yukon	40 Cavallo Princess Santiago Sensation Sunset Trina Victoria	50 Bull Cassiope Dublin	60 Caress Ultrasued	A	B COM	C alta
174 CHAISE LONGUE DOUBLE BRAS DROIT	39x62x33/40	2395	2510	2620	2735	2845	2960	1920	2020	2120
175 FAUTEUIL DOUBLE BRAS GAUCHE	39x40x33/40	1990	2100	2215	2325	2440	2550	1610	1690	1770
176 FAUTEUIL DOUBLE BRAS DROIT	39x40x33/40	1990	2100	2215	2325	2440	2550	1610	1690	1770
177 FAUTEUIL DOUBLE SANS BRAS	30,5x40x33/40	1485	1565	1645	1725	1810	1890	1145	1215	1285
178 FAUTEUIL DOUBLE SANS BRAS ALLONGE-G	52x40x33/40	1935	2035	2135	2235	2335	2435	1540	1615	1690
179 FAUTEUIL DOUBLE SANS BRAS ALLONGE-D	52x40x33/40	1935	2035	2135	2235	2335	2435	1540	1615	1690
186 CAUS. SANS BRAS ALLONGEE RANGEMENT-G	68x40x33/40	3025	3125	3225	3325	3425	3525	2440	2520	2600
187 CAUS. SANS BRAS ALLONGEE RANGEMENT-D	68x40x33/40	3025	3125	3225	3325	3425	3525	2440	2520	2600
188 FAUT. SANS BRAS ALLONGE RANGEMENT-G	45x40x33/40	2000	2115	2225	2340	2450	2565	1620	1665	1710
189 FAUT. SANS BRAS ALLONGE RANGEMENT-D	45x40x33/40	2000	2115	2225	2340	2450	2565	1620	1665	1710
221 FAUT. DBL SANS BRAS ALLONGE RANGEMENT-G	52x40x33/40	2135	2240	2345	2450	2560	2665	1740	1815	1890
222 FAUT. DBL SANS BRAS ALLONGE RANGEMENT-D	52x40x33/40	2135	2240	2345	2450	2560	2665	1740	1815	1890
223 SOFA APP SANS BRAS ALLONGE RANGEMENT-G	82x40x33/40	3320	3485	3645	3810	3970	4135	2650	2770	2890
224 SOFA APP SANS BRAS ALLONGE RANGEMENT-D	82x40x33/40	3320	3485	3645	3810	3970	4135	2650	2770	2890
236 CHAISE LONGUE INCLINABLE BRAS GAUCHE	32x62x33/40	2700	2785	2865	2945	3025	3110	2275	2350	2425
237 CHAISE LONGUE INCLINABLE BRAS DROIT	32x62x33/40	2700	2785	2865	2945	3025	3110	2275	2350	2425
238 CHAISE LONGUE DBL INCLINABLE BRAS-G	39x62x33/40	2895	3010	3120	3235	3345	3460	2425	2525	2625
239 CHAISE LONGUE DBL INCLINABLE BRAS-D	39x62x33/40	2895	3010	3120	3235	3345	3460	2425	2525	2625
CONFIGURATIONS										
A CONFIG (169-170)	78X40X40	4980	5180	5380	5580	5780	5980	4180	4380	4580
B CONFIG (169-171-174)	109X62X40	6855	7135	7405	7685	7955	8235	5660	5935	6210

Liste de prix CDN

VARSOVIE

Description	L x P x H	Cuir						Tissu		
		10	20	30 Bronx Hugo Illusion Tucson Utah Vintage Wild Laredo Yukon	40 Cavallo Princess Santiago Sensation Sunset Trina Victoria	50 Bull Cassiope Dublin	60 Caress Ultrasued	A	B COM	C alta
C CONFIG (096-055-171-170)	114X114X40	10070	10490	10910	11325	11745	12165	8155	8515	8865
D CONFIG (169-171-055-179)	114X96X40	8790	9175	9555	9935	10315	10700	7170	7490	7805
J CONFIG (041-042)	64X40X40	4720	4900	5090	5280	5470	5650	4020	4100	4190
K CONFIG (041-071-005)	88X62X40	6410	6650	6890	7135	7385	7625	5340	5530	5725
L CONFIG (012-055-071-042)	100X100X40	9495	9900	10305	10710	11120	11525	7780	8060	8335
M CONFIG (041-071-055-089)	100X89X40	8395	8795	9195	9595	9995	10395	6880	7110	7335



VARSOVIE

OPTIMA
Collection

Jaymar

Conçu et fabriqué fièrement au Canada
Proudly designed and made in Canada

Nos produits sont fabriqués à la main et des variations mineures peuvent survenir.

Our product is hand-made and minor variations can occur.

SPECIFICATIONS

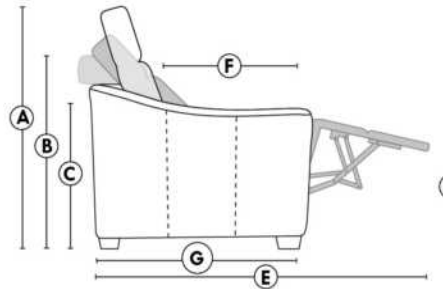

- Appui-tête levé / Headrest up
- Appui-tête baissé / Headrest down
- Complètement incliné / Fully reclined

- A** Hauteur complète 40" Total Height
- B** Hauteur appui-tête baissé 33" Height headrest down
- C** Hauteur du bras 23" Arm Height
- D** Hauteur du siège 19,5" Seat height
- E** Profondeur inclinée 65" Depth fully reclined
- F** Profondeur d'assise 20"ou/ou 22" Seat depth
- G** Profondeur appui-tête monté 37,5" Depth with headrest up

BRAS | ARMS

Option de bras:
Bras Régulier Large 8" ou Petit bras 6"

Arm option
Regular arm Large 8" or Small arm 6"

Contrôle de l'inclinaison situé à l'extérieur du bras
Recliner control located on the outside of the arm.

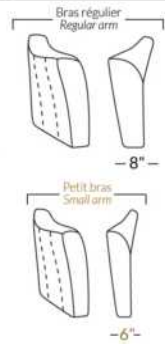

FAUTEUIL BERÇANT PIVOTANT INCLINABLE SWIVEL ROCKING MOTION CHAIR

Dégagement mural de 16" Wall clearance
Hauteur de 42" Height
Largeur de bras 6" Arms width
Option base de bois | Wood base option

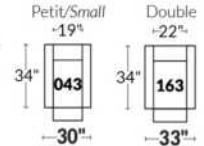

SIÈGE 23" DE LARGE | 23" SEAT WIDTH

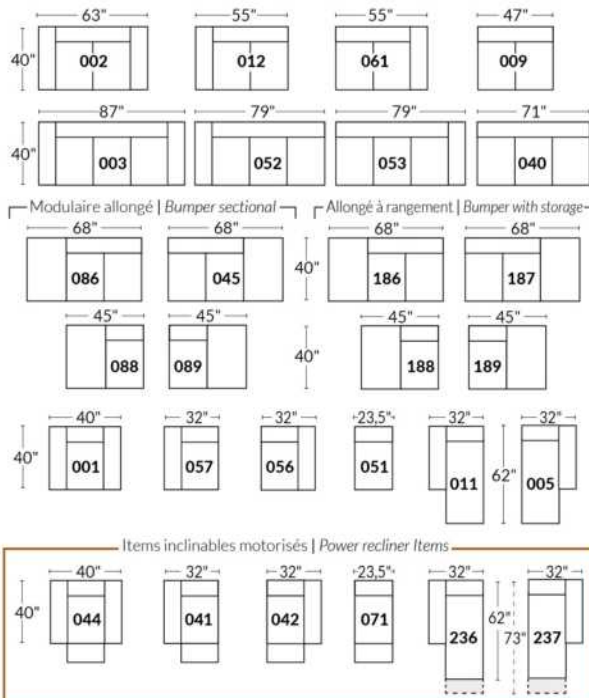

SIÈGE 30" DE LARGE | 30" SEAT WIDTH

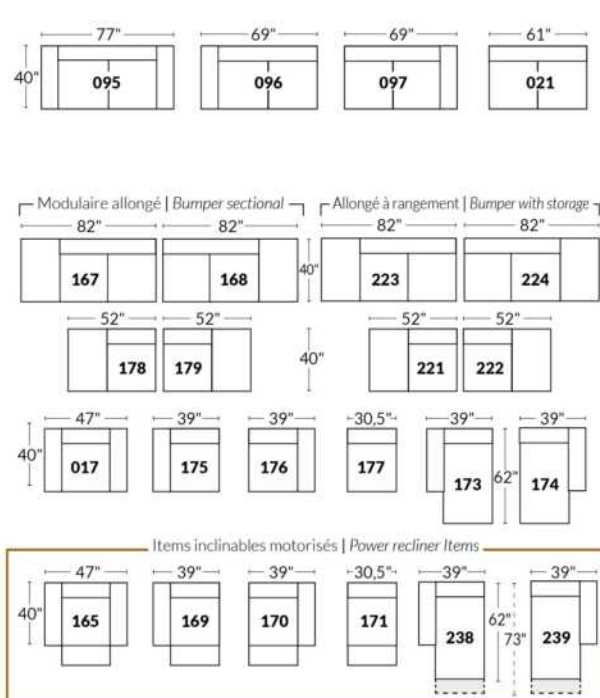

Autres | Others

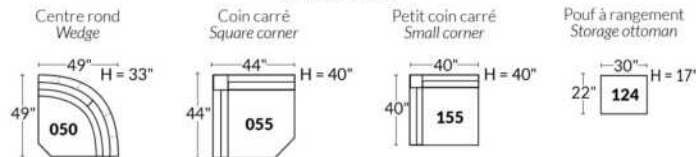

EXEMPLE 23" EXAMPLE

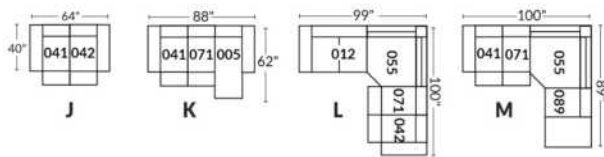

EXEMPLE 30" EXAMPLE

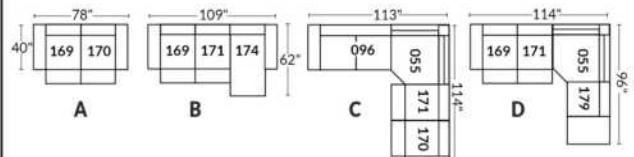

VENICE

CARACTÉRISTIQUES:

Appui-tête ajustable manuel sur tous les items (fixe sur centre rond).
 Fauteuil inclinable motorisé pleine jambe "à mécanisme *protège-mur ". *Faut. 043 & 163: Dégagement mural 16".
 Chaise longue inclinable motorisé: Dégagement mural 8" & avant 5".
 Coussins de siège avec mousse modelée + 1" de mousse mémoire; bras avec mousse mémoire.
 Couture: petit fil en tissu et gros fil plat en cuir.
 Note: 2 inclinables séparés par un coin ne peuvent pas ouvrir en même temps. Aucuns inclinables à côté d'item #155.

OPTIONS

*Appui-tête motorisé: \$200 ch. *N/D sur items fixes.
 *Appui-tête motorisé \$200 + Support lombaire & dos chauffant \$250= \$450 ch. (Uniquement sur items inclinable avec bras).
 Bloc-batterie: \$200/mec.
 Mousse: Extra ferme \$20/siège.
 Choix bras (LARGE ou PETIT de 6"): Pattes sur: bras LARGE : LG106 bois ou LG189 métal (noire ou chrome). PETIT Bras: LG195 bois ou LG196 métal (noire ou chrome). Spécifiez couleur.
 Profondeur d'assise : 20" ou *22". *Le 22" N/D sur faut. 043 & 163.
 Faut. 043-163: avec base en bois (spécifiez couleur).

Description	L x P x H	Cuir						Tissu		
		10	20	30 Bronx Hugo Illusion Tucson Utah Vintage Wild Laredo Yukon	40 Cavallo Princess Santiago Sensation Sunset Trina Victoria	50 Bull Cassiope Dublin	60 Caress Ultrasued	A	B COM	C alta
001 FAUTEUIL	46x40x33/40	2365	2475	2590	2700	2815	2925	1920	1975	2035
002 CAUSEUSE	69x40x33/40	3375	3520	3665	3810	3950	4095	2720	2815	2910
003 SOFA	93x40x33/40	4085	4270	4460	4645	4835	5020	3285	3395	3510
005 CHAISE LONGUE BRAS DROIT	35x62x33/40	2210	2290	2370	2450	2535	2615	1765	1840	1915
009 CAUSEUSE SANS BRAS	47x40x33/40	2370	2460	2545	2635	2720	2810	1865	1965	2065
011 CHAISE LONGUE BRAS GAUCHE	35x62x33/40	2210	2290	2370	2450	2535	2615	1765	1840	1915
012 CAUSEUSE BRAS GAUCHE	58x40x33/40	2900	3025	3150	3275	3400	3525	2315	2410	2500
017 FAUTEUIL DOUBLE	53x40x33/40	2475	2600	2725	2850	2975	3100	2000	2075	2150
021 SOFA APPARTEMENT SANS BRAS	61x40x33/40	2675	2800	2925	3050	3175	3300	2090	2195	2300
040 SOFA SANS BRAS	71x40x33/40	3065	3210	3350	3495	3640	3785	2440	2550	2665
041 FAUTEUIL INCLINABLE BRAS-G	35x40x33/40	2360	2450	2545	2640	2735	2825	2010	2050	2095
042 FAUTEUIL INCLINABLE BRAS-D	35x40x33/40	2360	2450	2545	2640	2735	2825	2010	2050	2095
043 FAUTEUIL INCLINABLE BERÇANT PIVOTANT	30x34x42	2795	2935	3070	3210	3345	3485	2345	2400	2460
044 FAUTEUIL INCLINABLE	46x40x33/40	2845	2960	3070	3185	3295	3410	2400	2465	2525
045 CAUSEUSE SANS BRAS ALLONGEE DROIT	68x40x33/40	2810	2925	3045	3165	3285	3400	2235	2315	2395
050 CENTRE ROND	49X49X33	2060	2185	2310	2435	2560	2685	1515	1590	1665
051 FAUTEUIL SANS BRAS	23,5x40x33/40	1360	1420	1485	1545	1610	1670	1060	1125	1195
052 SOFA BRAS GAUCHE	82x40x33/40	3590	3760	3925	4095	4265	4435	2865	2985	3100
053 SOFA BRAS DROIT	82x40x33/40	3590	3760	3925	4095	4265	4435	2865	2985	3100

VENICE

CARACTÉRISTIQUES:

Appui-tête ajustable manuel sur tous les items (fixe sur centre rond).

Fauteuil inclinable motorisé pleine jambe "à mécanisme *protège-mur ". *Faut. 043 & 163: Dégagement mural 16".

Chaise longue inclinable motorisé: Dégagement mural 8" & avant 5".

Coussins de siège avec mousse modelée + 1" de mousse mémoire; bras avec mousse mémoire.

Couture: petit fil en tissu et gros fil plat en cuir.

Note: 2 inclinables séparés par un coin ne peuvent pas ouvrir en même temps. Aucuns inclinables à côté d'item #155.

OPTIONS

*Appui-tête motorisé: \$200 ch. *N/D sur items fixes.

*Appui-tête motorisé \$200 + Support lombaire & dos chauffant \$250= \$450 ch. (Uniquement sur items inclinable avec bras).

Bloc-batterie: \$200/mec.

Mousse: Extra ferme \$20/siège.

Choix bras (LARGE ou PETIT de 6"): Pattes sur: bras LARGE : LG106 bois ou LG189 métal (noire ou chrome). PETIT Bras: LG195 bois ou LG196 métal (noire ou chrome). Spécifiez couleur.

Profondeur d'assise : 20" ou *22". *Le 22" N/D sur faut. 043 & 163.

Faut. 043-163: avec base en bois (spécifiez couleur).

Description	L x P x H	Cuir						Tissu		
		10	20	30 Bronx Hugo Illusion Tucson Utah Vintage Wild Laredo Yukon	40 Cavallo Princess Santiago Sensation Sunset Trina Victoria	50 Bull Cassiope Dublin	60 Caress Ultrasued	A	B COM	C alta
055 COIN CARRE	44x44x33/40	2395	2515	2635	2750	2870	2990	1890	1960	2025
056 FAUTEUIL BRAS DROIT	35x40x33/40	1890	1970	2050	2135	2215	2295	1500	1575	1650
057 FAUTEUIL BRAS GAUCHE	35x40x33/40	1890	1970	2050	2135	2215	2295	1500	1575	1650
061 CAUSEUSE BRAS DROIT	58x40x33/40	2900	3025	3150	3275	3400	3525	2315	2410	2500
071 FAUTEUIL INCLINABLE SANS BRAS	23,5x40x33/40	1840	1910	1975	2045	2115	2185	1565	1640	1715
086 CAUSEUSE SANS BRAS ALLONGEE GAUCHE	68x40x33/40	2810	2925	3045	3165	3285	3400	2235	2315	2395
088 FAUTEUIL SANS BRAS ALLONGE GAUCHE	45x40x33/40	1800	1920	2040	2160	2275	2395	1415	1460	1500
089 FAUTEUIL SANS BRAS ALLONGE DROIT	45x40x33/40	1800	1920	2040	2160	2275	2395	1415	1460	1500
095 SOFA APPARTEMENT	83x40x33/40	3675	3860	4040	4220	4400	4585	2940	3060	3175
096 SOFA APPARTEMENT BRAS GAUCHE	72x40x33/40	3215	3350	3490	3625	3765	3900	2525	2640	2750
097 SOFA APPARTEMENT BRAS DROIT	72x40x33/40	3215	3350	3490	3625	3765	3900	2525	2640	2750
124 POUF AVEC RANGEMENT	30x22x17	935	960	985	1010	1035	1060	815	840	865
155 PETIT COIN CARRE	40x40x33/40	2395	2515	2635	2750	2870	2990	1890	1960	2025
163 FAUT. DBL INCL. BERCANT PIVOTANT	33x34x42	2865	3015	3165	3315	3465	3615	2350	2415	2475
165 FAUTEUIL DOUBLE INCLINABLE	53x40x33/40	2970	3095	3220	3345	3470	3595	2500	2585	2665
167 SOFA APP. SANS BRAS ALLONGE GAUCHE	82x40x33/40	3115	3275	3440	3600	3765	3925	2450	2560	2665
168 SOFA APP. SANS BRAS ALLONGE DROIT	82x40x33/40	3115	3275	3440	3600	3765	3925	2450	2560	2665
169 FAUTEUIL DOUBLE INCLINABLE BRAS GAUCHE	42x40x33/40	2490	2590	2690	2790	2890	2990	2090	2190	2290
170 FAUTEUIL DOUBLE INCLINABLE BRAS DROIT	42x40x33/40	2490	2590	2690	2790	2890	2990	2090	2190	2290
171 FAUTEUIL DOUBLE INCLINABLE SANS BRAS	30,5x40x33/40	1970	2035	2095	2160	2220	2285	1650	1725	1800

VENICE

CARACTÉRISTIQUES:

Appui-tête ajustable manuel sur tous les items (fixe sur centre rond).
 Fauteuil inclinable motorisé pleine jambe "à mécanisme *protège-mur ". *Faut. 043 & 163: Dégagement mural 16".
 Chaise longue inclinable motorisé: Dégagement mural 8" & avant 5".
 Coussins de siège avec mousse modelée + 1" de mousse mémoire; bras avec mousse mémoire.
 Couture: petit fil en tissu et gros fil plat en cuir.
 Note: 2 inclinables séparés par un coin ne peuvent pas ouvrir en même temps. Aucuns inclinables à côté d'item #155.

OPTIONS

*Appui-tête motorisé: \$200 ch. *N/D sur items fixes.
 *Appui-tête motorisé \$200 + Support lombaire & dos chauffant \$250= \$450 ch. (Uniquement sur items inclinable avec bras).
 Bloc-batterie: \$200/mec.
 Mousse: Extra ferme \$20/siège.
 Choix bras (LARGE ou PETIT de 6"): Pattes sur: bras LARGE : LG106 bois ou LG189 métal (noire ou chrome). PETIT Bras: LG195 bois ou LG196 métal (noire ou chrome). Spécifiez couleur.
 Profondeur d'assise : 20" ou *22". *Le 22" N/D sur faut. 043 & 163.
 Faut. 043-163: avec base en bois (spécifiez couleur).

Description	L x P x H	Cuir						Tissu		
		10	20	30 Bronx Hugo Illusion Tucson Utah Vintage Wild Laredo Yukon	40 Cavallo Princess Santiago Sensation Sunset Trina Victoria	50 Bull Cassiope Dublin	60 Caress Ultrasued	A	B COM	C alta
173 CHAISE LONGUE DOUBLE BRAS GAUCHE	42x62x33/40	2395	2510	2620	2735	2845	2960	1920	2020	2120
174 CHAISE LONGUE DOUBLE BRAS DROIT	42x62x33/40	2395	2510	2620	2735	2845	2960	1920	2020	2120
175 FAUTEUIL DOUBLE BRAS GAUCHE	42x40x33/40	1990	2100	2215	2325	2440	2550	1610	1690	1770
176 FAUTEUIL DOUBLE BRAS DROIT	42x40x33/40	1990	2100	2215	2325	2440	2550	1610	1690	1770
177 FAUTEUIL DOUBLE SANS BRAS	30,5x40x33/40	1485	1565	1645	1725	1810	1890	1145	1215	1285
178 FAUTEUIL DOUBLE SANS BRAS ALLONGE-G	52x40x33/40	1935	2035	2135	2235	2335	2435	1540	1615	1690
179 FAUTEUIL DOUBLE SANS BRAS ALLONGE-D	52x40x33/40	1935	2035	2135	2235	2335	2435	1540	1615	1690
186 CAUS. SANS BRAS ALLONGEE RANGEMENT-G	68x40x33/40	3025	3125	3225	3325	3425	3525	2440	2520	2600
187 CAUS. SANS BRAS ALLONGEE RANGEMENT-D	68x40x33/40	3025	3125	3225	3325	3425	3525	2440	2520	2600
188 FAUT. SANS BRAS ALLONGE RANGEMENT-G	45x40x33/40	2000	2115	2225	2340	2450	2565	1620	1665	1710
189 FAUT. SANS BRAS ALLONGE RANGEMENT-D	45x40x33/40	2000	2115	2225	2340	2450	2565	1620	1665	1710
221 FAUT. DBL SANS BRAS ALLONGE RANGEMENT-G	52x40x33/40	2135	2240	2345	2450	2560	2665	1740	1815	1890
222 FAUT. DBL SANS BRAS ALLONGE RANGEMENT-D	52x40x33/40	2135	2240	2345	2450	2560	2665	1740	1815	1890
223 SOFA APP SANS BRAS ALLONGE RANGEMENT-G	82x40x33/40	3320	3485	3645	3810	3970	4135	2650	2770	2890
224 SOFA APP SANS BRAS ALLONGE RANGEMENT-D	82x40x33/40	3320	3485	3645	3810	3970	4135	2650	2770	2890
236 CHAISE LONGUE INCLINABLE BRAS GAUCHE	35x62x33/40	2700	2785	2865	2945	3025	3110	2275	2350	2425
237 CHAISE LONGUE INCLINABLE BRAS DROIT	35x62x33/40	2700	2785	2865	2945	3025	3110	2275	2350	2425
238 CHAISE LONGUE DBL INCLINABLE BRAS-G	42x62x33/40	2895	3010	3120	3235	3345	3460	2425	2525	2625
239 CHAISE LONGUE DBL INCLINABLE BRAS-D	42x62x33/40	2895	3010	3120	3235	3345	3460	2425	2525	2625

CONFIGURATIONS

Liste de prix CDN

VENICE

Description	L x P x H	Cuir						Tissu		
		10	20	30 Bronx Hugo Illusion Tucson Utah Vintage Wild Laredo Yukon	40 Cavallo Princess Santiago Sensation Sunset Trina Victoria	50 Bull Cassiope Dublin	60 Caress Ultrasued	A	B COM	C alta
A CONFIG (169-170)	84X40X40	4980	5180	5380	5580	5780	5980	4180	4380	4580
B CONFIG (169-171-174)	115X62X40	6855	7135	7405	7685	7955	8235	5660	5935	6210
C CONFIG (096-055-171-170)	116X116X40	10070	10490	10910	11325	11745	12165	8155	8515	8865
D CONFIG (169-171-055-179)	116X96X40	8790	9175	9555	9935	10315	10700	7170	7490	7805
J CONFIG (041-042)	70X40X40	4720	4900	5090	5280	5470	5650	4020	4100	4190
K CONFIG (041-071-005)	94X62X40	6410	6650	6890	7135	7385	7625	5340	5530	5725
L CONFIG (012-055-071-042)	102X102X40	9495	9900	10305	10710	11120	11525	7780	8060	8335
M CONFIG (041-071-055-089)	103X89X40	8395	8795	9195	9595	9995	10395	6880	7110	7335



VENICE

OPTIMA
Collection

Jaymar

Conçu et fabriqué fièrement au Canada
Proudly designed and made in Canada

Nos produits sont fabriqués à la main et des variations mineures peuvent survenir

Our product is hand-made and minor variations can occur.

SPECIFICATIONS

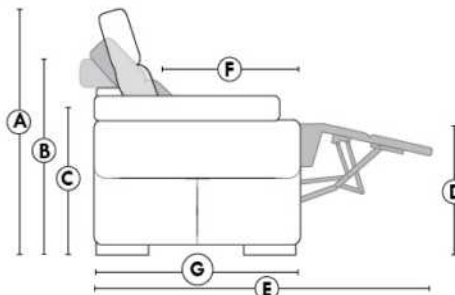

- Appui-tête levé / Headrest up
- Appui-tête baissé / Headrest down
- Complètement incliné / Fully reclined

- A** Hauteur complète 40" / Total Height
- B** Hauteur appui-tête baissé 33" / Height headrest down
- C** Hauteur du bras 22,5" / Arm Height
- D** Hauteur du siège 19,5" / Seat height
- E** Profondeur inclinée 65" / Depth fully reclined
- F** Profondeur d'assise 20" ou/ou 22" / Seat depth
- G** Profondeur appui-tête monté 37,5" / Depth with headrest up

BRAS | ARMS

Option de bras:
Bras Régulier Large 11" ou Petit bras 6"

Arm option
Regular arm Large 11" or Small arm 6"

Contrôle de l'inclinaison situé à l'extérieur du bras
Recliner control located on the outside of the arm.

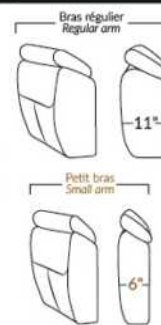

FAUTEUIL BERÇANT PIVOTANT INCLINABLE SWIVEL ROCKING MOTION CHAIR

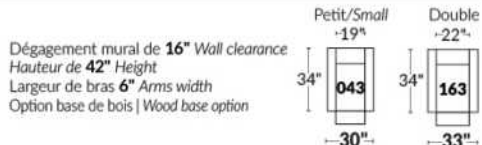

SIÈGE 23" DE LARGE | 23" SEAT WIDTH

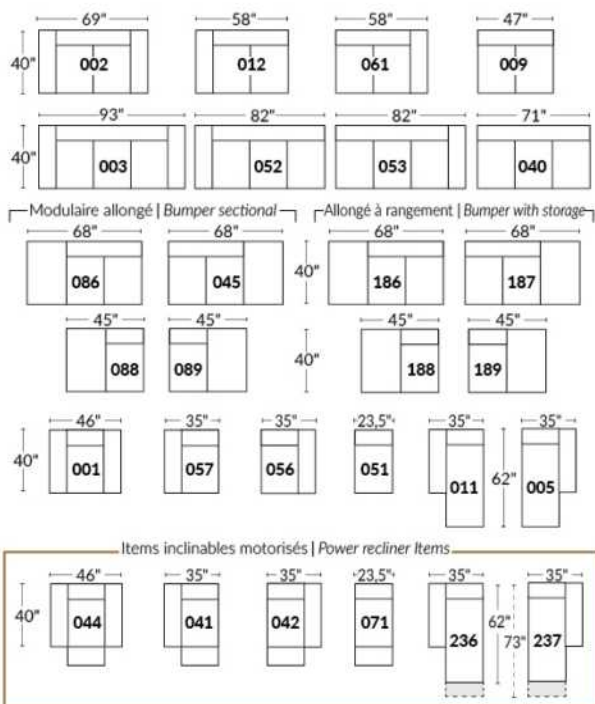

SIÈGE 30" DE LARGE | 30" SEAT WIDTH

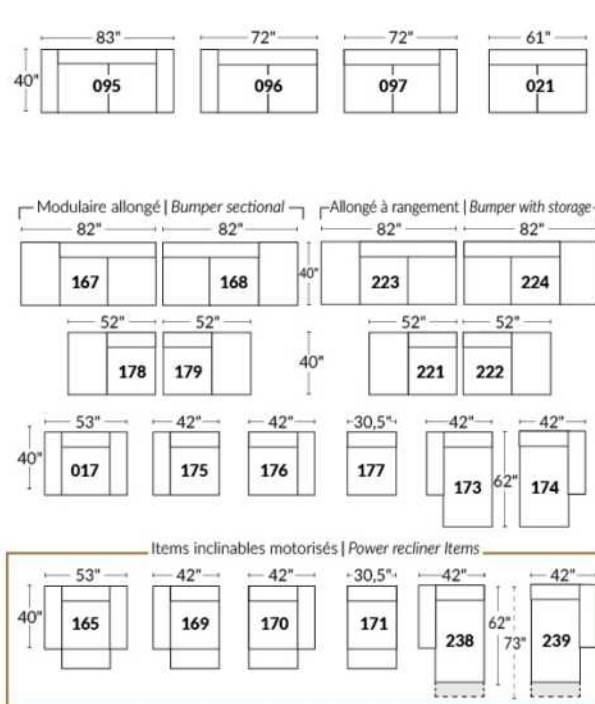

Autres | Others

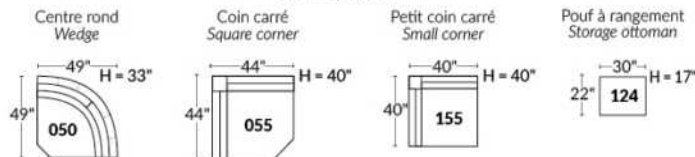

EXEMPLE 23" EXAMPLE

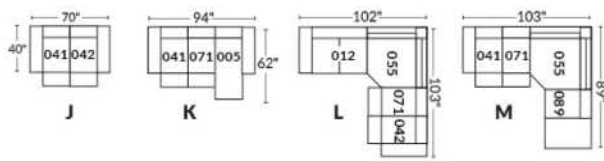

EXEMPLE 30" EXAMPLE

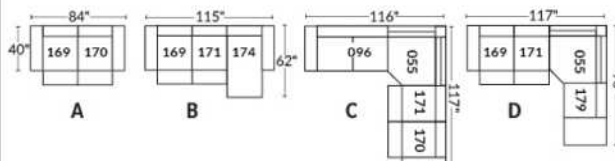

WASHINGTON

CARACTÉRISTIQUES:

Appui-tête ajustable manuel sur tous les items (fixe sur #050).

Fauteuil inclinable motorisé pleine jambe "**protège-mur". *Faut. 043 & 163: Dégagement: 16".

Chaise longue inclinable motorisé: Dégagement mural 8" & avant 5".

Coussins de siège avec mousse modelée + 1" de mousse mémoire.

Couture: petit fil en tissu & gros fil plat en cuir.

Note: 2 inclinables séparés par un coin ne peuvent pas ouvrir en même temps. Aucuns inclinables à côté d'item #155.

OPTIONS

*Appui-tête motorisé: \$200 ch. *N/D sur items fixes.

*Appui-tête motorisé \$200 + Support lombaire & dos chauffant \$250= \$450 ch. (Uniquement sur items inclinable avec bras).

Bloc-batterie: \$200/mec.

Mousse: Extra ferme \$20/siège.

Choix bras LARGE ou PETIT de 6" (spécifiez): Pattes sur bras LARGE & PETIT bras: LG195 bois ou LG196 métal (noire ou chrome). Spécifiez couleur.

Profondeur d'assise: 20" ou *22". *Le 22" N/D sur items 043 & 163.

Faut. 043-163: avec base en bois (spécifiez couleur).

Clous sur devant bras: ajoutez \$40/bras. Spécifiez: clous 5/8" (#54) Antique Gold ou clous 1/2" ou 7/8" couleurs: Brass-Silver-Pewter ou Copper.

Description	L x P x H	Cuir						Tissu		
		10	20	30	40	50	60	A	B	C
				Bronx Hugo Illusion Tucson Utah Vintage Wild Laredo Yukon	Cavallo Princess Santiago Sensation Sunset Trina Victoria	Bull Cassiope Dublin	Caress Ultrasued		COM	alta
001 FAUTEUIL	45 x 40 x 33/40	2365	2475	2590	2700	2815	2925	1920	1975	2035
002 CAUSEUSE	68 x 40 x 33/40	3375	3520	3665	3810	3950	4095	2720	2815	2910
003 SOFA	92 x 40 x 33/40	4085	4270	4460	4645	4835	5020	3285	3395	3510
005 CHAISE LONGUE BRAS DROIT	35 x 62 x 33/40	2210	2290	2370	2450	2535	2615	1765	1840	1915
009 CAUSEUSE SANS BRAS	47 x 40 x 33/40	2370	2460	2545	2635	2720	2810	1865	1965	2065
011 CHAISE LONGUE BRAS GAUCHE	35 x 62 x 33/40	2210	2290	2370	2450	2535	2615	1765	1840	1915
012 CAUSEUSE BRAS GAUCHE	58 x 40 x 33/40	2900	3025	3150	3275	3400	3525	2315	2410	2500
017 FAUTEUIL DOUBLE	52 x 40 x 33/40	2475	2600	2725	2850	2975	3100	2000	2075	2150
021 SOFA APPARTEMENT SANS BRAS	61 x 40 x 33/40	2675	2800	2925	3050	3175	3300	2090	2195	2300
040 SOFA SANS BRAS	71 x 40 x 33/40	3065	3210	3350	3495	3640	3785	2440	2550	2665
041 FAUTEUIL INCLINABLE BRAS-G	35 x 40 x 33/40	2360	2450	2545	2640	2735	2825	2010	2050	2095
042 FAUTEUIL INCLINABLE BRAS-D	35 x 40 x 33/40	2360	2450	2545	2640	2735	2825	2010	2050	2095
043 FAUTEUIL INCLINABLE BERÇANT PIVOTANT	30 x 34 x 42	2795	2935	3070	3210	3345	3485	2345	2400	2460
044 FAUTEUIL INCLINABLE	45 x 40 x 33/40	2845	2960	3070	3185	3295	3410	2400	2465	2525
045 CAUSEUSE SANS BRAS ALLONGEE DROIT	68 x 40 x 33/40	2810	2925	3045	3165	3285	3400	2235	2315	2395
050 CENTRE ROND	49 x 49 x 33	2060	2185	2310	2435	2560	2685	1515	1590	1665
051 FAUTEUIL SANS BRAS	23,5 x 40 x 33/40	1360	1420	1485	1545	1610	1670	1060	1125	1195
052 SOFA BRAS GAUCHE	82 x 40 x 33/40	3590	3760	3925	4095	4265	4435	2865	2985	3100

WASHINGTON

CARACTÉRISTIQUES:

Appui-tête ajustable manuel sur tous les items (fixe sur #050).

Fauteuil inclinable motorisé pleine jambe ""protège-mur". *Faut. 043 & 163: Dégagement: 16".

Chaise longue inclinable motorisé: Dégagement mural 8" & avant 5".

Coussins de siège avec mousse modelée + 1" de mousse mémoire.

Couture: petit fil en tissu & gros fil plat en cuir.

Note: 2 inclinables séparés par un coin ne peuvent pas ouvrir en même temps. Aucuns inclinables à côté d'item #155.

OPTIONS

*Appui-tête motorisé: \$200 ch. *N/D sur items fixes.

*Appui-tête motorisé \$200 + Support lombaire & dos chauffant \$250= \$450 ch. (Uniquement sur items inclinable avec bras).

Bloc-batterie: \$200/mec.

Mousse: Extra ferme \$20/siège.

Choix bras LARGE ou PETIT de 6" (spécifiez): Pattes sur bras LARGE & PETIT bras: LG195 bois ou LG196 métal (noire ou chrome). Spécifiez couleur.

Profondeur d'assise: 20" ou *22". *Le 22" N/D sur items 043 & 163.

Faut. 043-163: avec base en bois (spécifiez couleur).

Clous sur devant bras: ajoutez \$40/bras. Spécifiez: clous 5/8" (#54) Antique Gold ou clous 1/2" ou 7/8" couleurs: Brass-Silver-Pewter ou Copper.

Description	L x P x H	Cuir						Tissu		
		10	20	30 Bronx Hugo Illusion Tucson Utah Vintage Wild Laredo Yukon	40 Cavallo Princess Santiago Sensation Sunset Trina Victoria	50 Bull Cassiope Dublin	60 Caress Ultrasued	A	B COM	C alta
053 SOFA BRAS DROIT	82 x 40 x 33/40	3590	3760	3925	4095	4265	4435	2865	2985	3100
055 COIN CARRE	44 x 44 x 33/40	2395	2515	2635	2750	2870	2990	1890	1960	2025
056 FAUTEUIL BRAS DROIT	35 x 40 x 33/40	1890	1970	2050	2135	2215	2295	1500	1575	1650
057 FAUTEUIL BRAS GAUCHE	35 x 40 x 33/40	1890	1970	2050	2135	2215	2295	1500	1575	1650
061 CAUSEUSE BRAS DROIT	58 x 40 x 33/40	2900	3025	3150	3275	3400	3525	2315	2410	2500
071 FAUTEUIL INCLINABLE SANS BRAS	23,5 x 40 x 33/40	1840	1910	1975	2045	2115	2185	1565	1640	1715
086 CAUSEUSE SANS BRAS ALLONGEE GAUCHE	68 x 40 x 33/40	2810	2925	3045	3165	3285	3400	2235	2315	2395
088 FAUTEUIL SANS BRAS ALLONGE GAUCHE	45 x 40 x 33/40	1800	1920	2040	2160	2275	2395	1415	1460	1500
089 FAUTEUIL SANS BRAS ALLONGE DROIT	45 x 40 x 33/40	1800	1920	2040	2160	2275	2395	1415	1460	1500
095 SOFA APPARTEMENT	82 x 40 x 33/40	3675	3860	4040	4220	4400	4585	2940	3060	3175
096 SOFA APPARTEMENT BRAS GAUCHE	72 x 40 x 33/40	3215	3350	3490	3625	3765	3900	2525	2640	2750
097 SOFA APPARTEMENT BRAS DROIT	72 x 40 x 33/40	3215	3350	3490	3625	3765	3900	2525	2640	2750
124 POUF AVEC RANGEMENT	30 x 22 x 17	935	960	985	1010	1035	1060	815	840	865
155 PETIT COIN CARRE	40x40x33/40	2395	2515	2635	2750	2870	2990	1890	1960	2025
163 FAUT. DBL INCL. BERCANT PIVOTANT	33 x 34 x 42	2865	3015	3165	3315	3465	3615	2350	2415	2475
165 FAUTEUIL DOUBLE INCLINABLE	52 x 40 x 33/40	2970	3095	3220	3345	3470	3595	2500	2585	2665
167 SOFA APP. SANS BRAS ALLONGE GAUCHE	82 x 40 x 33/40	3115	3275	3440	3600	3765	3925	2450	2560	2665
168 SOFA APP. SANS BRAS ALLONGE DROIT	82 x 40 x 33/40	3115	3275	3440	3600	3765	3925	2450	2560	2665
169 FAUTEUIL DOUBLE INCLINABLE BRAS GAUCHE	42 x 40 x 33/40	2490	2590	2690	2790	2890	2990	2090	2190	2290

WASHINGTON

CARACTÉRISTIQUES:

Appui-tête ajustable manuel sur tous les items (fixe sur #050).

Fauteuil inclinable motorisé pleine jambe "**protège-mur". *Faut. 043 & 163: Dégagement: 16".

Chaise longue inclinable motorisé: Dégagement mural 8" & avant 5".

Coussins de siège avec mousse modelée + 1" de mousse mémoire.

Couture: petit fil en tissu & gros fil plat en cuir.

Note: 2 inclinables séparés par un coin ne peuvent pas ouvrir en même temps. Aucuns inclinables à côté d'item #155.

OPTIONS

*Appui-tête motorisé: \$200 ch. *N/D sur items fixes.

*Appui-tête motorisé \$200 + Support lombaire & dos chauffant \$250= \$450 ch. (Uniquement sur items inclinable avec bras).

Bloc-batterie: \$200/mec.

Mousse: Extra ferme \$20/siège.

Choix bras LARGE ou PETIT de 6" (spécifiez): Pattes sur bras LARGE & PETIT bras: LG195 bois ou LG196 métal (noire ou chrome). Spécifiez couleur.

Profondeur d'assise: 20" ou *22". *Le 22" N/D sur items 043 & 163.

Faut. 043-163: avec base en bois (spécifiez couleur).

Clous sur devant bras: ajoutez \$40/bras. Spécifiez: clous 5/8" (#54) Antique Gold ou clous 1/2" ou 7/8" couleurs: Brass-Silver-Pewter ou Copper.

Description	L x P x H	Cuir						Tissu		
		10	20	30 Bronx Hugo Illusion Tucson Utah Vintage Wild Laredo Yukon	40 Cavallo Princess Santiago Sensation Sunset Trina Victoria	50 Bull Cassiope Dublin	60 Caress Ultrasued	A	B COM	C alta
170 FAUTEUIL DOUBLE INCLINABLE BRAS DROIT	42 x 40 x 33/40	2490	2590	2690	2790	2890	2990	2090	2190	2290
171 FAUTEUIL DOUBLE INCLINABLE SANS BRAS	30,5 x 40 x 33/40	1970	2035	2095	2160	2220	2285	1650	1725	1800
173 CHAISE LONGUE DOUBLE BRAS GAUCHE	42 x 62 x 33/40	2395	2510	2620	2735	2845	2960	1920	2020	2120
174 CHAISE LONGUE DOUBLE BRAS DROIT	42 x 62 x 33/40	2395	2510	2620	2735	2845	2960	1920	2020	2120
175 FAUTEUIL DOUBLE BRAS GAUCHE	42 x 40 x 33/40	1990	2100	2215	2325	2440	2550	1610	1690	1770
176 FAUTEUIL DOUBLE BRAS DROIT	42 x 40 x 33/40	1990	2100	2215	2325	2440	2550	1610	1690	1770
177 FAUTEUIL DOUBLE SANS BRAS	30,5 x 40 x 33/40	1485	1565	1645	1725	1810	1890	1145	1215	1285
178 FAUTEUIL DOUBLE SANS BRAS ALLONGE-G	52 x 40 x 33/40	1935	2035	2135	2235	2335	2435	1540	1615	1690
179 FAUTEUIL DOUBLE SANS BRAS ALLONGE-D	52 x 40 x 33/40	1935	2035	2135	2235	2335	2435	1540	1615	1690
186 CAUS. SANS BRAS ALLONGEE RANGEMENT-G	68 x 40 x 33/40	3025	3125	3225	3325	3425	3525	2440	2520	2600
187 CAUS. SANS BRAS ALLONGEE RANGEMENT-D	68 x 40 x 33/40	3025	3125	3225	3325	3425	3525	2440	2520	2600
188 FAUT. SANS BRAS ALLONGE RANGEMENT-G	45 x 40 x 33/40	2000	2115	2225	2340	2450	2565	1620	1665	1710
189 FAUT. SANS BRAS ALLONGE RANGEMENT-D	45 x 40 x 33/40	2000	2115	2225	2340	2450	2565	1620	1665	1710
221 FAUT. DBL SANS BRAS ALLONGE RANGEMENT-G	52 x 40 x 33/40	2135	2240	2345	2450	2560	2665	1740	1815	1890
222 FAUT. DBL SANS BRAS ALLONGE RANGEMENT-D	52 x 40 x 33/40	2135	2240	2345	2450	2560	2665	1740	1815	1890
223 SOFA APP SANS BRAS ALLONGE RANGEMENT-G	82 x 40 x 33/40	3320	3485	3645	3810	3970	4135	2650	2770	2890
224 SOFA APP SANS BRAS ALLONGE RANGEMENT-D	82 x 40 x 33/40	3320	3485	3645	3810	3970	4135	2650	2770	2890
236 CHAISE LONGUE INCLINABLE BRAS GAUCHE	35 x 62 x 33/40	2700	2785	2865	2945	3025	3110	2275	2350	2425
237 CHAISE LONGUE INCLINABLE BRAS DROIT	35 x 62 x 33/40	2700	2785	2865	2945	3025	3110	2275	2350	2425

WASHINGTON

CARACTÉRISTIQUES:

Appui-tête ajustable manuel sur tous les items (fixe sur #050).

Fauteuil inclinable motorisé pleine jambe ""protège-mur". *Faut. 043 & 163: Dégagement: 16".

Chaise longue inclinable motorisé: Dégagement mural 8" & avant 5".

Coussins de siège avec mousse modelée + 1" de mousse mémoire.

Couture: petit fil en tissu & gros fil plat en cuir.

Note: 2 inclinables séparés par un coin ne peuvent pas ouvrir en même temps. Aucuns inclinables à côté d'item #155.

OPTIONS

*Appui-tête motorisé: \$200 ch. *N/D sur items fixes.

*Appui-tête motorisé \$200 + Support lombaire & dos chauffant \$250= \$450 ch. (Uniquement sur items inclinable avec bras).

Bloc-batterie: \$200/mec.

Mousse: Extra ferme \$20/siège.

Choix bras LARGE ou PETIT de 6" (spécifiez): Pattes sur bras LARGE & PETIT bras: LG195 bois ou LG196 métal (noire ou chrome). Spécifiez couleur.

Profondeur d'assise: 20" ou *22". *Le 22" N/D sur items 043 & 163.

Faut. 043-163: avec base en bois (spécifiez couleur).

Clous sur devant bras: ajoutez \$40/bras. Spécifiez: clous 5/8" (#54) Antique Gold ou clous 1/2" ou 7/8" couleurs: Brass-Silver-Pewter ou Copper.

Description	L x P x H	Cuir						Tissu		
		10	20	30	40	50	60	A	B	C
				Bronx Hugo Illusion Tucson Utah Vintage Wild Laredo Yukon	Cavallo Princess Santiago Sensation Sunset Trina Victoria	Bull Cassiope Dublin	Caress Ultrasued		COM	alta
238 CHAISE LONGUE DBL INCLINABLE BRAS-G	42 x 62 x 33/40	2895	3010	3120	3235	3345	3460	2425	2525	2625
239 CHAISE LONGUE DBL INCLINABLE BRAS-D	42 x 62 x 33/40	2895	3010	3120	3235	3345	3460	2425	2525	2625
CONFIGURATIONS										
A CONFIG (169-170)	84X40X40	4980	5180	5380	5580	5780	5980	4180	4380	4580
B CONFIG (169-171-174)	115X62X40	6855	7135	7405	7685	7955	8235	5660	5935	6210
C CONFIG (096-055-171-170)	116X116X40	10070	10490	10910	11325	11745	12165	8155	8515	8865
D CONFIG (169-171-055-179)	116X96X40	8790	9175	9555	9935	10315	10700	7170	7490	7805
J CONFIG (041-042)	70X40X40	4720	4900	5090	5280	5470	5650	4020	4100	4190
K CONFIG (041-071-005)	94X62X40	6410	6650	6890	7135	7385	7625	5340	5530	5725
L CONFIG (012-055-071-042)	102-102X40	9495	9900	10305	10710	11120	11525	7780	8060	8335
M CONFIG (041-071-055-089)	103X89X40	8395	8795	9195	9595	9995	10395	6880	7110	7335



WASHINGTON

OPTIMA
Collection

Jaymar

Conçu et fabriqué fièrement au Canada
Proudly designed and made in Canada

Nos produits sont fabriqués à la main et des variations mineures peuvent survenir

Our product is hand-made and minor variations can occur.

SPECIFICATIONS

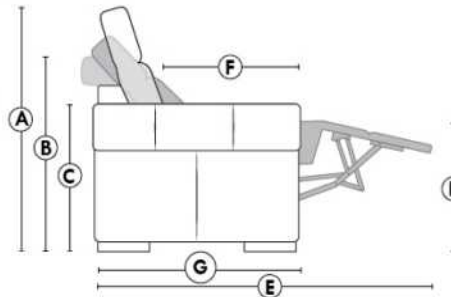

- Appui-tête levé / Headrest up
- Appui-tête baissé / Headrest down
- Complètement incliné / Fully reclined

- A** Hauteur complète 40" Total Height
- B** Hauteur appui-tête baissé 33" Height headrest down
- C** Hauteur du bras 24" Arm Height
- D** Hauteur du siège 19,5" Seat height
- E** Profondeur inclinée 65" Depth fully reclined
- F** Profondeur d'assise 20"ou/ou 22" Seat depth
- G** Profondeur appui-tête monté 37,5" Depth with headrest up

BRAS | ARMS

Option de bras:
Bras Régulier Large 10,5" ou Petit bras 6"

Arm option
Regular arm Large 10,5" or Small arm 6"

Contrôle de l'inclinaison situé à l'intérieur du bras
Recliner control located on the inside of the arm.

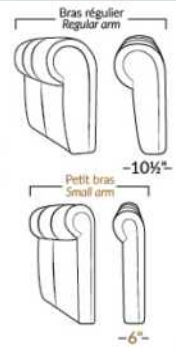

FAUTEUIL BERÇANT PIVOTANT INCLINABLE SWIVEL ROCKING MOTION CHAIR



SIÈGE 23" DE LARGE | 23" SEAT WIDTH

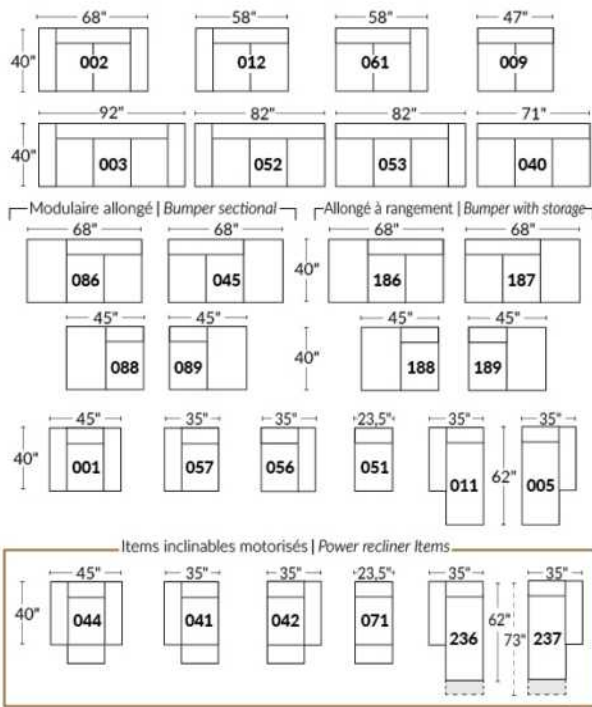

SIÈGE 30" DE LARGE | 30" SEAT WIDTH

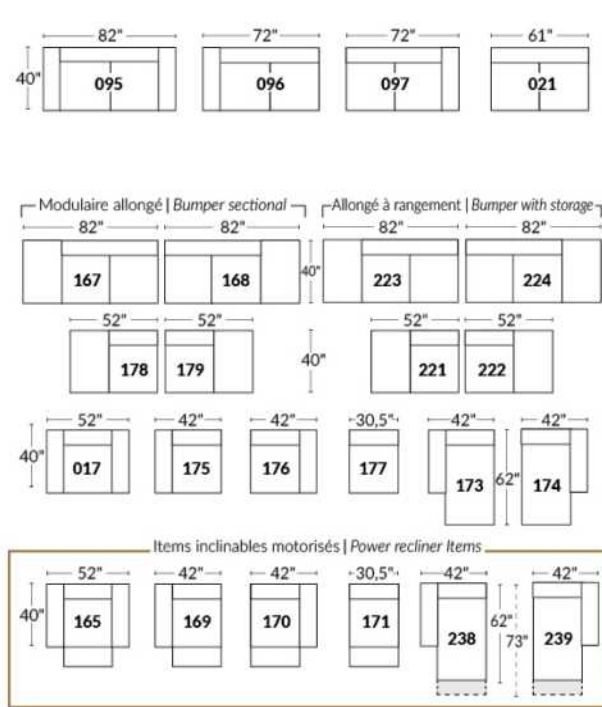

Autres | Others

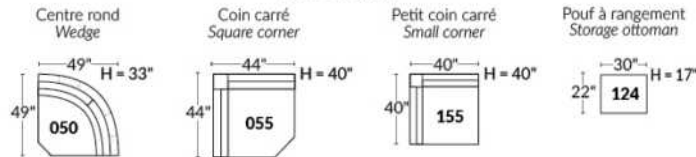

EXEMPLE 23" EXAMPLE

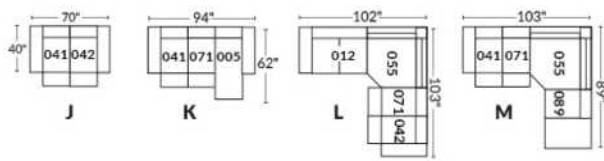

EXEMPLE 30" EXAMPLE

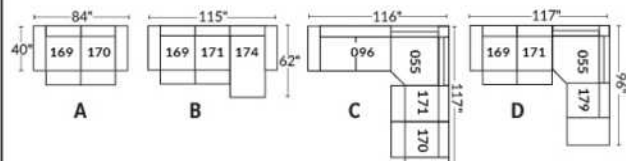

Liste de prix CDN

WINDSOR

PATTES: Spécifiez couleur des pattes LG3 rondes ou LG4 carrées, fini BEECH non disponible pour LG3.

COMBO: Recouvrement #2 sur les dossiers et sièges.

EN TISSU il n'y a pas de coutures sur les dossiers.

OPTION PASSEPOIL CRESTWOOD SUR CONTOUR DES BRAS SEULEMENT: Ajouter \$75; Couleur: Chestnut, Taupe ou Sand.

OPTION CLOUS DÉCORATIFS: Sofa: \$125 Causeuse: \$110 Fauteuil: \$95 Tabouret: \$65.

Description	L x P x H	Cuir						Tissu		
		10	20	30	40	50	60	A	B COM	C alta
				Bronx Hugo Illusion Tucson Utah Vintage Wild Laredo Yukon	Cavallo Princess Santiago Sensation Sunset Trina Victoria	Bull Cassiope Dublin	Caress Ultrasued			
001 FAUTEUIL	42x37x37	1610	1725	1845	1965	2085	2200	1100	1160	1215
002 CAUSEUSE	66x37x37	2290	2440	2590	2740	2890	3040	1515	1615	1715
003 SOFA	89x37x37	2495	2710	2920	3135	3345	3560	1750	1860	1965
006 POUF	25.5X25.5X18	690	720	750	785	815	845	550	575	600

WINDSOR



Hauteur de siège 19" | Hauteur devant bras 26" | Profondeur d'assise 20"
Seat Height 19" | Arm Height 26" | Seat Depth 20"

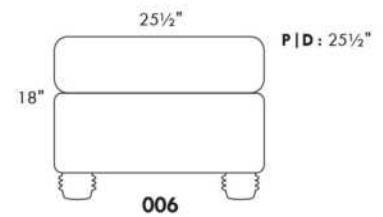
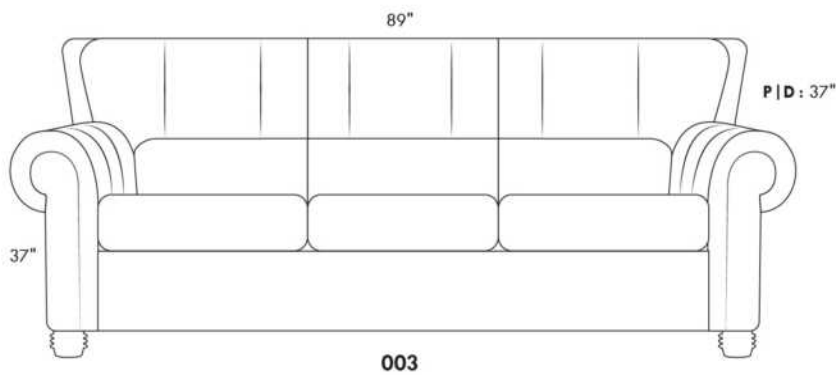
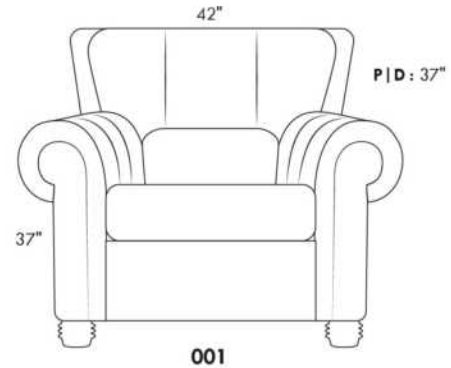
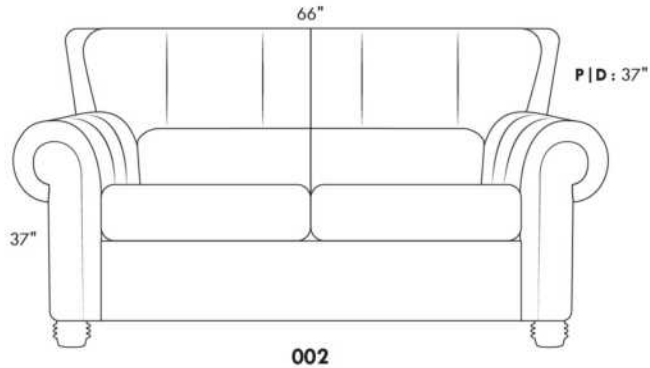

www.jaymar.ca

Toutes les dimensions indiquées sont au pouce près. Nos produits sont fabriqués à la main et des variations mineures peuvent survenir.
All dimensions indicated are to the nearest inch. Our product is hand-made and minor variations can occur.

Liste de prix CDN

WINSLOW

Spécifier couleur des pattes LG 107.

EN CUIR: Les dossiers et les sièges auront des coutures décoratives parallèles. Les dossiers seront retenus par une fermeture éclair.

REMBOURRAGE des sièges contient DES PLUMES. Coussins de dos et sièges reversibles.

COMBO #1: Recouvrement #2 les dos et sièges. PRIX: Consultez livret "Connaissance des Produits".

COMBO #2: Recouvrement #2 SIÈGE en CUIR SEULEMENT; Grade 10 à 30 ajoutez 75\$ par coussin de siège. Grade 40 à 60 ajoutez 115\$ par coussin de siège. Lounge = 2 sièges.

Description	L x P x H	Cuir						Tissu		
		10	20	30 Bronx Hugo Illusion Tucson Utah Vintage Wild Laredo Yukon	40 Cavallo Princess Santiago Sensation Sunset Trina Victoria	50 Bull Cassiope Dublin	60 Caress Ultrasued	A	B COM	C alta
002 CAUSEUSE	66X41X34	2900	3050	3200	3350	3500	3650	1545	1675	1810
005 CHAISE LONGUE BRAS DROIT	42X70X34	2485	2595	2710	2820	2935	3045	1485	1590	1695
006 POUF	35X24X17	900	935	965	995	1025	1060	570	585	595
011 CHAISE LONGUE BRAS GAUCHE	42X70X34	2485	2595	2710	2820	2935	3045	1485	1590	1695
017 FAUTEUIL DOUBLE	49X41X34	2250	2390	2525	2665	2800	2940	1315	1410	1500
021 SOFA APPARTEMENT SANS BRAS	70X41X34	2775	2945	3115	3285	3450	3620	1765	1915	2065
051 FAUTEUIL SANS BRAS	35X41X34	1470	1590	1710	1825	1945	2065	1165	1225	1290
055 COIN CARRE	45X45X34	1625	1695	1765	1835	1900	1970	1165	1225	1290
056 FAUTEUIL BRAS DROIT	42X41X34	1860	1985	2110	2235	2360	2485	1225	1310	1390
057 FAUTEUIL BRAS GAUCHE	42X41X34	1860	1985	2110	2235	2360	2485	1225	1310	1390
088 FAUTEUIL SANS BRAS ALLONGE GAUCHE	56X41X34	1935	2040	2145	2250	2360	2465	1245	1320	1395
089 FAUTEUIL SANS BRAS ALLONGE DROIT	56X41X34	1935	2040	2145	2250	2360	2465	1245	1320	1395
095 SOFA APPARTEMENT	84x41x34	3520	3695	3870	4045	4220	4395	1970	2120	2270
096 SOFA APPARTEMENT BRAS GAUCHE	77x41x34	3135	3325	3520	3715	3910	4100	1885	2015	2145
097 SOFA APPARTEMENT BRAS DROIT	77x41x34	3135	3325	3520	3715	3910	4100	1885	2015	2145
CONFIGURATIONS										
A CONF. A (96-55-56)	122X87X34	6620	7005	7395	7785	8170	8555	4275	4550	4825
B CONF. B (88-55-89)	101X101X34	5495	5775	6055	6335	6620	6900	3655	3865	4080
C CONF. C (11-51-55-89)	122X101X34	7515	7920	8330	8730	9140	9545	5060	5360	5670
D CONF. D (11-97)	119X70X34	5620	5920	6230	6535	6845	7145	3370	3605	3840

WINSLOW



Hauteur complète 34" | Hauteur de siège 18" | Hauteur devant bras 22½" | Profondeur d'assise 24"
 Total Height 34" | Seat Height 18" | Arm Height 22½" | Seat Depth 24"

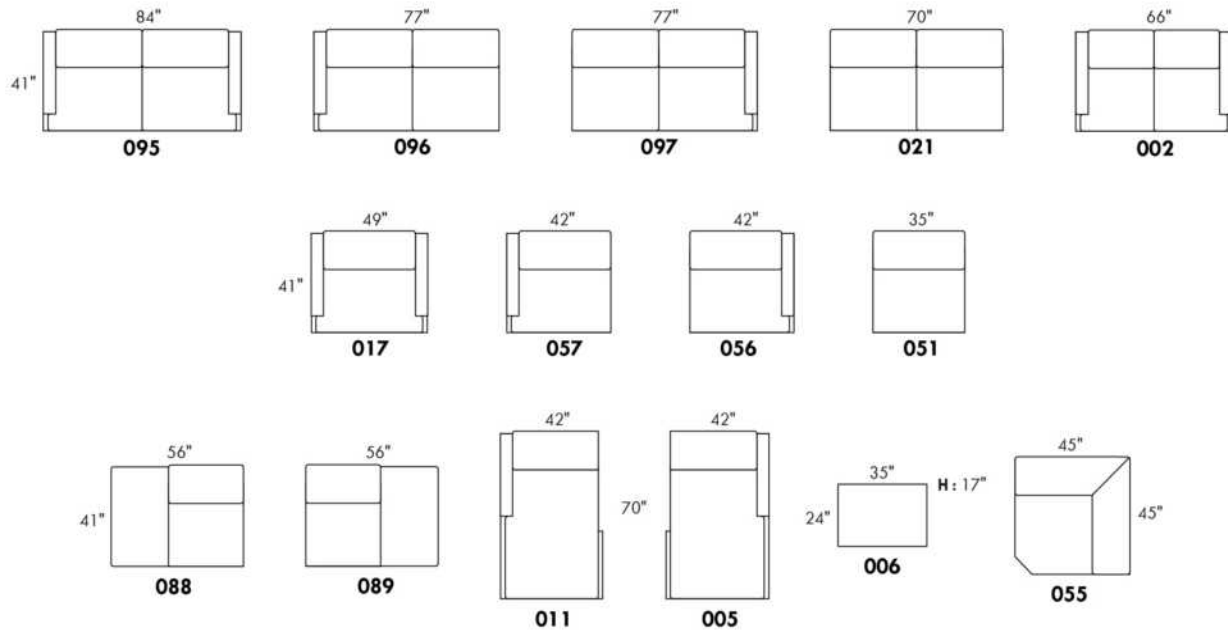

CONFIGURATIONS

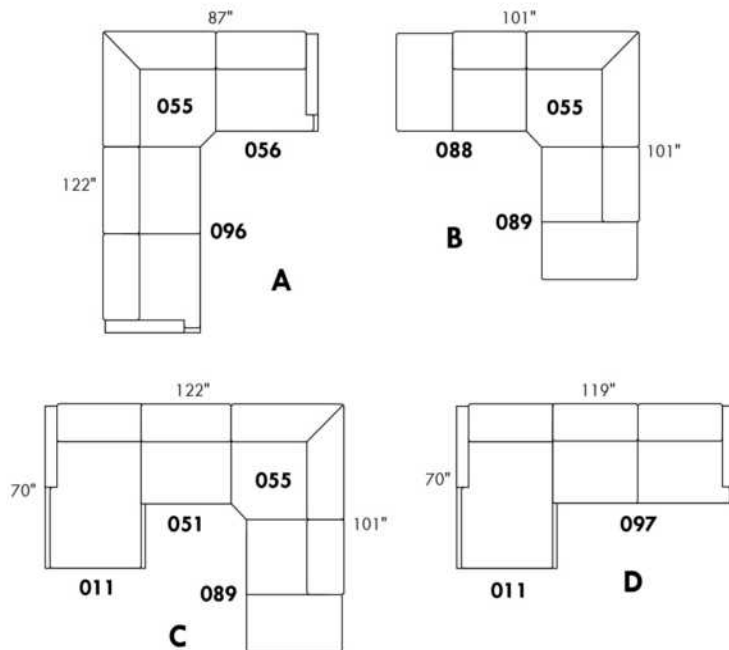

www.jaymar.ca

Toutes les dimensions indiquées sont au pouce près. Nos produits sont fabriqués à la main et des variations mineures peuvent survenir.
 All dimensions indicated are to the nearest inch. Our product is hand-made and minor variations can occur.



99900 BASE L

POUR TÊTE DE LIT SANS OREILLES .

*Bases AVEC PATTES: Spécifiez choix de patte: LG182 bois (couleur), LG60 métal ou LG189 métal.

*NB: La base de lit mince pour LIT REGLABLE (items 560-561-563): Pattes en BOIS seulement (spécifiez couleur).

Bases CONTOUR LARGE avec PATTES & ANTI POUSSIÈRE - Panneau en bois particule inclus.

Inclus: 3 traverses en bois, et 2 hauteurs de pattes centrales: Position haute 9,75" (pattes de 8,25") ou position basse 6,5" (pattes de 5").

Base CONTOUR LARGE avec RANGEMENT - panneau en contreplaqué inclus.

Base CONTOUR MINCE, panneau en bois particule inclus à une hauteur fixe de 10,25".

Base CONTOUR MINCE pour LIT RÉGLABLE: Dimensions intérieures: King: 78"L x 82"P | Queen: 61"L x 82"P | Simple: 40"L x 82"P

Base CONTOUR MINCE avec RANGEMENT: Attn: Le contour sera 1" plus large pour soutenir le mécanisme à rangement.

Base TIROIRS LATÉRAUX: Bases King et Queen ont 2 TIROIRS (1 de chaque côté). / Bases Double et Simple ont seulement 1 TIROIR. Svp spécifiez sur votre commande quel côté vu de face. Espace de dégagement pour table de chevet est à minimum 20 po du mur.

DIMENSIONS TIROIRS en merisier: Frontal et Latéral: King et Queen: 54.25" x 24.5" x 5" / Double et Simple: 48.25" x 24.5" x 5".

Tiroir ouvert: Laisser un espace dégagé d'au moins 18 po.

NB: Seules les bases avec tiroir (frontal ou latéral) peuvent être vendues séparément. Le côté tête de lit de la base ne sera pas fini.

Description	L x P x H	Cuir						Tissu		
		10	20	30 Bronx Hugo Illusion Tucson Utah Vintage Wild Laredo Yukon	40 Cavallo Princess Santiago Sensation Sunset Trina Victoria	50 Bull Cassiope Dublin	60 Caress Ultrasued	A	B COM	C alta
410 BASE LARGE KING AVEC PATTES	87 x 86 x 12	995	1120	1245	1370	1495	1620	795	825	860
411 BASE LARGE QUEEN AVEC PATTES	69 x 86 x 12	920	1045	1170	1295	1420	1545	715	740	765
412 BASE LARGE DOUBLE AVEC PATTES	64 x 82 x 12	860	945	1035	1120	1210	1295	660	675	695
413 BASE LARGE SIMPLE AVEC PATTES	49 x 82 x 12	720	815	910	1000	1095	1190	640	660	675
420 BASE LARGE KING ANTI POUSSIÈRE	87 x 86 x 12	1195	1345	1495	1645	1795	1945	920	950	985
421 BASE LARGE QUEEN ANTI POUSSIÈRE	69 x 86 x 12	1095	1235	1370	1510	1645	1785	835	860	885
422 BASE LARGE DOUBLE ANTI POUSSIÈRE	64 x 82 x 12	1025	1140	1250	1365	1475	1590	795	820	845
423 BASE LARGE SIMPLE ANTI POUSSIÈRE	49 x 82 x 12	920	1040	1160	1275	1395	1515	775	800	825
430 BASE LARGE KING AVEC RANGEMENT	87 x 86 x 12	1620	1790	1960	2125	2295	2465	1360	1395	1435
431 BASE LARGE QUEEN AVEC RANGEMENT	69 x 86 x 12	1420	1535	1645	1760	1870	1985	1160	1185	1210
440 BASE LARGE KING TIROIR FRONTAL	87 x 86 x 12	1695	1860	2020	2185	2345	2510	1445	1485	1520
441 BASE LARGE QUEEN TIROIR FRONTAL	69 x 86 x 12	1595	1725	1860	1990	2120	2250	1340	1360	1375
442 BASE LARGE DOUBLE TIROIR FRONTAL	64 x 82 x 12	1535	1650	1770	1890	2010	2125	1335	1350	1370
450 BASE LARGE KING TIROIRS LATÉRAUX	87 x 86 x 12	2075	2225	2375	2525	2675	2825	1840	1875	1915
451 BASE LARGE QUEEN TIROIRS LATÉRAUX	69 x 86 x 12	2065	2195	2325	2460	2590	2720	1835	1865	1895
452 BASE LARGE DOUBLE TIROIR LATÉRAL	64 x 82 x 12	1535	1650	1770	1890	2010	2125	1335	1350	1370



Tête de lit **sans** oreilles
Headboard **without** wings

99900 BASE L

POUR TÊTE DE LIT SANS OREILLES .

*Bases AVEC PATTES: Spécifiez choix de patte: LG182 bois (couleur), LG60 métal ou LG189 métal.

*NB: La base de lit mince pour LIT REGLABLE (items 560-561-563): Pattes en BOIS seulement (spécifiez couleur).

Bases CONTOUR LARGE avec PATTES & ANTI POUSSIÈRE - Panneau en bois particule inclus.

Inclus: 3 traverses en bois, et 2 hauteurs de pattes centrales: Position haute 9,75" (pattes de 8,25") ou position basse 6,5" (pattes de 5").

Base CONTOUR LARGE avec RANGEMENT - panneau en contreplaqué inclus.

Base CONTOUR MINCE, panneau en bois particule inclus à une hauteur fixe de 10,25".

Base CONTOUR MINCE pour LIT RÉGLABLE: Dimensions intérieures: King: 78"L x 82"P | Queen: 61"L x 82"P | Simple: 40"L x 82"P

Base CONTOUR MINCE avec RANGEMENT: Attn: Le contour sera 1" plus large pour soutenir le mécanisme à rangement.

Base TIROIRS LATÉRAUX: Bases King et Queen ont 2 TIROIRS (1 de chaque côté). / Bases Double et Simple ont seulement 1 TIROIR. Svp spécifiez sur votre commande quel côté vu de face. Espace de dégagement pour table de chevet est à minimum 20 po du mur.

DIMENSIONS TIROIRS en merisier: Frontal et Latéral: King et Queen: 54.25" x 24.5" x 5" / Double et Simple: 48.25" x 24.5" x 5".

Tiroir ouvert: Laisser un espace dégagé d'au moins 18 po.

NB: Seules les bases avec tiroir (frontal ou latéral) peuvent être vendues séparément. Le côté tête de lit de la base ne sera pas fini.

Description	L x P x H	Cuir						Tissu		
		10	20	30 Bronx Hugo Illusion Tucson Utah Vintage Wild Laredo Yukon	40 Cavallo Princess Santiago Sensation Sunset Trina Victoria	50 Bull Cassiope Dublin	60 Caress Ultrasued	A	B COM	C alta
453 BASE LARGE SIMPLE TIROIR LATERAL	49 x 82 x 12	1535	1640	1745	1850	1960	2065	1335	1350	1370
510 BASE MINCE KING AVEC PATTES	82 x 84 x 12	995	1135	1270	1410	1545	1685	795	835	870
511 BASE MINCE QUEEN AVEC PATTES	64 x 84 x 12	920	1045	1170	1295	1420	1545	715	740	765
512 BASE MINCE DOUBLE AVEC PATTES	59 x 80 x 12	875	975	1075	1175	1275	1375	675	700	725
513 BASE MINCE SIMPLE AVEC PATTES	44 x 80 x 12	720	820	920	1020	1120	1220	640	660	675
520 BASE MINCE KING ANTI POUSSIÈRE	82 x 84 x 12	1200	1345	1490	1635	1775	1920	925	950	975
521 BASE MINCE QUEEN ANTI POUSSIÈRE	64 x 84 x 12	1100	1235	1365	1495	1625	1760	850	870	890
522 BASE MINCE DOUBLE ANTI POUSSIÈRE	59 x 80 x 12	1040	1150	1265	1375	1490	1600	820	845	870
523 BASE MINCE SIMPLE ANTI POUSSIÈRE	44 x 80 x 12	920	1040	1160	1275	1395	1515	775	810	840
530 BASE MINCE KING AVEC RANGEMENT	83 x 84 x 12	1620	1790	1960	2125	2295	2465	1360	1395	1435
531 BASE MINCE QUEEN AVEC RANGEMENT	66 x 84 x 12	1420	1535	1645	1760	1870	1985	1160	1185	1210
540 BASE MINCE KING TIROIR FRONTAL	82 x 84 x 12	1695	1860	2020	2185	2345	2510	1445	1485	1520
541 BASE MINCE QUEEN TIROIR FRONTAL	64 x 84 x 12	1595	1725	1860	1990	2120	2250	1340	1360	1375
542 BASE MINCE DOUBLE TIROIR FRONTAL	59 x 80 x 12	1535	1650	1770	1890	2010	2125	1335	1350	1370
550 BASE MINCE KING TIROIRS LATÉRAUX	82 x 84 x 12	2075	2225	2375	2525	2675	2825	1840	1875	1915
551 BASE MINCE QUEEN TIROIRS LATÉRAUX	64 x 84 x 12	2065	2195	2325	2460	2590	2720	1835	1865	1895
552 BASE MINCE DOUBLE TIROIR LATERAL	59 x 80 x 12	1535	1650	1770	1890	2010	2125	1335	1350	1370



99900 BASE L

POUR TÊTE DE LIT SANS OREILLES .

*Bases AVEC PATTES: Spécifiez choix de patte: LG182 bois (couleur), LG60 métal ou LG189 métal.

*NB: La base de lit mince pour LIT REGLABLE (items 560-561-563): Pattes en BOIS seulement (spécifiez couleur).

Bases CONTOUR LARGE avec PATTES & ANTI POUSSIÈRE - Panneau en bois particule inclus.

Inclus: 3 traverses en bois, et 2 hauteurs de pattes centrales: Position haute 9,75" (pattes de 8,25") ou position basse 6,5" (pattes de 5").

Base CONTOUR LARGE avec RANGEMENT - panneau en contreplaqué inclus.

Base CONTOUR MINCE, panneau en bois particule inclus à une hauteur fixe de 10,25".

Base CONTOUR MINCE pour LIT RÉGLABLE: Dimensions intérieures: King: 78"L x 82"P | Queen: 61"L x 82"P | Simple: 40"L x 82"P

Base CONTOUR MINCE avec RANGEMENT: Attn: Le contour sera 1" plus large pour soutenir le mécanisme à rangement.

Base TIROIRS LATÉRAUX: Bases King et Queen ont 2 TIROIRS (1 de chaque côté). / Bases Double et Simple ont seulement 1 TIROIR. Svp spécifiez sur votre commande quel côté vu de face. Espace de dégagement pour table de chevet est à minimum 20 po du mur.

DIMENSIONS TIROIRS en merisier: Frontal et Latéral: King et Queen: 54.25" x 24.5" x 5" / Double et Simple: 48.25" x 24.5" x 5".

Tiroir ouvert: Laisser un espace dégagé d'au moins 18 po.

NB: Seules les bases avec tiroir (frontal ou latéral) peuvent être vendues séparément. Le côté tête de lit de la base ne sera pas fini.

Description	L x P x H	Cuir						Tissu		
		10	20	30 Bronx Hugo Illusion Tucson Utah Vintage Wild Laredo Yukon	40 Cavallo Princess Santiago Sensation Sunset Trina Victoria	50 Bull Cassiope Dublin	60 Caress Ultrasued	A	B COM	C alta
553 BASE MINCE SIMPLE TIROIR LATERAL	44 x 80 x 12	1535	1640	1745	1850	1960	2065	1335	1350	1370
560 BASE MINCE POUR LIT REGLABLE KING	82x84x12	995	1135	1270	1410	1545	1685	795	835	870
561 BASE MINCE POUR LIT REGLABLE QUEEN	65x84x12	920	1045	1170	1295	1420	1545	715	740	765
563 BASE MINCE POUR LIT REGLABLE SIMPLE	44x84x12	720	820	920	1020	1120	1220	640	660	675
570 BASE MINCE ANTI POUSSIÈRE-LIT REGLABLE-K	82x84x12	1200	1345	1490	1635	1775	1920	925	950	975
571 BASE MINCE ANTI POUSSIÈRE-LIT REGLABLE-Q	65x84x12	1100	1235	1365	1495	1625	1760	850	870	890
573 BASE MINCE ANIT POUSSIÈRE-LIT REGLABLE-S	44x84x12	920	1040	1160	1275	1395	1515	775	810	840

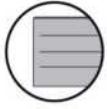

99900

BASE pour tête de lit SANS oreilles Bed base for headboard WITHOUT wings

4" Base contour LARGE | WIDE contour Base

DIMENSIONS

Base de lits seulement
Bed base only

L x P/D x H

K	87" x 86" x 12"
Q	69" x 86" x 12"
D	64" x 82" x 12"
S	49" x 82" x 12"



***Avec pattes | *With Legs**
K 410 - Q 411 - D 412 - S 413

2 positions de matelas à 9,75" ou 6,5" du plancher
2 mattress position from 9,75" or 6,5" from the floor



Anti-poussière | No Dust
K 420 - Q 421 - D 422 - S 423

2 positions de matelas à 9,75" ou 6,5" du plancher
2 mattress position from 9,75" or 6,5" from the floor

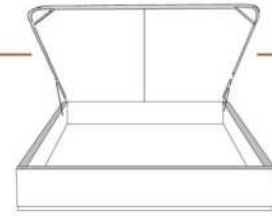

Avec rangement | With Storage
K 430 - Q 431

1 position de matelas à 10,25" du plancher
1 mattress position at 10,25" from floor



**Rangement à tiroir frontal
With Front Drawer**
K 440 - Q 441 - D 442

1 position de matelas à 10,25" du plancher
1 mattress position at 10,25" from floor



**Rangement à tiroir latéraux
With Side Drawers**
**K 450 - Q 451 (2 tiroirs | drawers)
D 452 - S 453 (1 tiroir | drawer)**

1 position de matelas à 10,25" du plancher
1 mattress position at 10,25" from floor

Les illustrations sont génériques et n'indiquent pas tous les détails de coutures. | The sketches are generic and do not reflect all sewing details.

2" Base contour MINCE | NARROW contour Base

DIMENSIONS

Base de lits seulement
Bed base only

L x P/D x H

K	82" x 84" x 12"
Q	64" x 84" x 12"
D	59" x 80" x 12"
S	44" x 80" x 12"



***Avec pattes | *With Legs**
K 510 - Q 511 - D 512 - S 513

1 position de matelas à 10,25" du plancher
1 mattress position at 10,25" from floor



Anti-poussière | No Dust
K 520 - Q 521 - D 522 - S 523

1 position de matelas à 10,25" du plancher
1 mattress position at 10,25" from floor

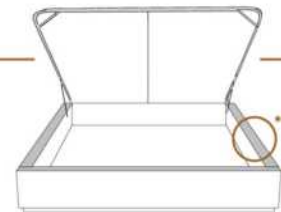

Avec rangement | With Storage
****1" plus large | **1" wider**
K 530 - Q 531

1 position de matelas à 10,25" du plancher
1 mattress position at 10,25" from floor



**Rangement à tiroir frontal
With Front Drawer**
K 540 - Q 541 - D 542

1 position de matelas à 10,25" du plancher
1 mattress position at 10,25" from floor



**Rangement à tiroir latéraux
With Side Drawers**
**K 550 - Q 551 (2 tiroirs | drawers)
D 552 - S 553 (1 tiroir | drawer)**

1 position de matelas à 10,25" du plancher
1 mattress position at 10,25" from floor

Lit réglable | Adjustable bed



**Avec pattes de bois seulement
With Wood Legs Only**
K 560 - Q 561 - S 563

EXT: 82x84x12 65x84x12 44x84x12
INT: 78x82x12 61x82x12 40x82x12



Anti-poussière | No Dust
K 570 - Q 571 - S 573

EXT: 82x84x12 65x84x12 44x84x12
INT: 78x82x12 61x82x12 40x82x12

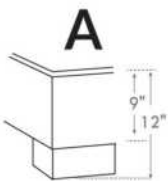

LG182 Bois | Wood

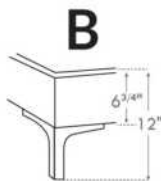

LG60 Metal

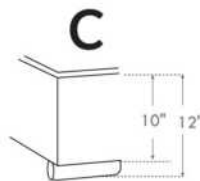

LG189 Metal

***Choix de pattes** (Seulement pour base avec pattes). La hauteur du pied et longeron varie selon la patte choisie.

***Leg choices** (Only for Bed base with legs). Foot & siderail height varies according to leg choice.



99905 BASE C

POUR TÊTE DE LIT AVEC OREILLES .

*Bases avec pattes: Spécifiez choix de patte: LG182 bois (couleur), LG60 métal ou LG189 métal.

*NB: La base de lit mince pour LIT REGLABLE (items 560-561-563): Pattes en BOIS seulement (spécifiez couleur).

Bases CONTOUR LARGE avec PATTES & ANTI POUSSIÈRE - Panneau en bois particule inclus.

Inclus: 3 traverses en bois, et 2 hauteurs de pattes centrales: Position haute 9,75" (pattes de 8,25") ou position basse 6,5" (pattes de 5").

Base CONTOUR LARGE avec RANGEMENT - panneau en contreplaqué inclus.

Base CONTOUR MINCE - panneau en bois particule inclus à une hauteur fixe de 10,25".

Base CONTOUR MINCE pour LIT REGLABLE: Dimensions intérieures incluant profondeur de la tête de lit : King: 78"L x 82"P | Queen: 61"L x 82"P | Simple: 40"L x 82"P

Base CONTOUR MINCE avec RANGEMENT: Attn: Le contour sera 1" plus large pour soutenir le mécanisme à rangement.

Bases TIROIRS LATÉRAUX: Bases King et Queen ont 2 TIROIRS (1 de chaque côté). / Bases Double et Simple ont seulement 1 TIROIR. Svp spécifiez sur votre commande quel côté vu de face.

TIROIR LATÉRAL: Espace de dégagement pour table de chevet est à minimum 20 po du mur.

DIMENSIONS TIROIRS en merisier: Frontal et Latéral: K & Q: 54.25" x 24.5" x 5" / Dbl & Simple: 48.25" x 24.5" x 5".

Tiroir ouvert: Laisser un espace dégagé d'au moins 18 po.

NB: Seules les bases avec tiroir (frontal ou latéral) peuvent être vendues séparément. Le côté tête de lit de la base ne sera pas fini.

Description	L x P x H	Cuir						Tissu		
		10	20	30 Bronx Hugo Illusion Tucson Utah Vintage Wild Laredo Yukon	40 Cavallo Princess Santiago Sensation Sunset Trina Victoria	50 Bull Cassiope Dublin	60 Caress Ultrasued	A	B COM	C alta
410 BASE LARGE KING AVEC PATTES	87 x 79 x 12	995	1120	1245	1370	1495	1620	795	825	860
411 BASE LARGE QUEEN AVEC PATTES	69 x 79 x 12	920	1045	1170	1295	1420	1545	715	740	765
412 BASE LARGE DOUBLE AVEC PATTES	64 x 75 x 12	860	945	1035	1120	1210	1295	660	675	695
413 BASE LARGE SIMPLE AVEC PATTES	49 x 75 x 12	720	815	910	1000	1095	1190	640	660	675
420 BASE LARGE KING ANTI POUSSIÈRE	87 x 79 x 12	1195	1345	1495	1645	1795	1945	920	950	985
421 BASE LARGE QUEEN ANTI POUSSIÈRE	69 x 79 x 12	1095	1235	1370	1510	1645	1785	835	860	885
422 BASE LARGE DOUBLE ANTI POUSSIÈRE	64 x 75 x 12	1025	1140	1250	1365	1475	1590	795	820	845
423 BASE LARGE SIMPLE ANTI POUSSIÈRE	49 x 75 x 12	920	1040	1160	1275	1395	1515	775	800	825
430 BASE LARGE KING AVEC RANGEMENT	87 x 79 x 12	1620	1790	1960	2125	2295	2465	1360	1395	1435
431 BASE LARGE QUEEN AVEC RANGEMENT	69 x 79 x 12	1420	1535	1645	1760	1870	1985	1160	1185	1210
440 BASE LARGE KING TIROIR FRONTAL	87 x 79 x 12	1695	1860	2020	2185	2345	2510	1445	1485	1520
441 BASE LARGE QUEEN TIROIR FRONTAL	69 x 79 x 12	1595	1725	1860	1990	2120	2250	1340	1360	1375
442 BASE LARGE DOUBLE TIROIR FRONTAL	64 x 75 x 12	1535	1650	1770	1890	2010	2125	1335	1350	1370
450 BASE LARGE KING TIROIRS LATÉRAUX	87 x 79 x 12	2075	2225	2375	2525	2675	2825	1840	1875	1915
451 BASE LARGE QUEEN TIROIRS LATÉRAUX	69 x 79 x 12	2065	2195	2325	2460	2590	2720	1835	1865	1895
452 BASE LARGE DOUBLE TIROIR LATÉRAL	64 x 75 x 12	1535	1650	1770	1890	2010	2125	1335	1350	1370



99905 BASE C

POUR TÊTE DE LIT AVEC OREILLES .

*Bases avec pattes: Spécifiez choix de patte: LG182 bois (couleur), LG60 métal ou LG189 métal.

*NB: La base de lit mince pour LIT REGLABLE (items 560-561-563): Pattes en BOIS seulement (spécifiez couleur).

Bases CONTOUR LARGE avec PATTES & ANTI POUSSIÈRE - Panneau en bois particule inclus.

Inclus: 3 traverses en bois, et 2 hauteurs de pattes centrales: Position haute 9,75" (pattes de 8,25") ou position basse 6,5" (pattes de 5").

Base CONTOUR LARGE avec RANGEMENT - panneau en contreplaqué inclus.

Base CONTOUR MINCE - panneau en bois particule inclus à une hauteur fixe de 10,25".

Base CONTOUR MINCE pour LIT REGLABLE: Dimensions intérieures incluant profondeur de la tête de lit : King: 78"L x 82"P | Queen: 61"L x 82"P | Simple: 40"L x 82"P

Base CONTOUR MINCE avec RANGEMENT: Attn: Le contour sera 1" plus large pour soutenir le mécanisme à rangement.

Bases TIROIRS LATÉRAUX: Bases King et Queen ont 2 TIROIRS (1 de chaque côté). / Bases Double et Simple ont seulement 1 TIROIR. Svp spécifiez sur votre commande quel côté vu de face.

TIROIR LATÉRAL: Espace de dégagement pour table de chevet est à minimum 20 po du mur.

DIMENSIONS TIROIRS en merisier: Frontal et Latéral: K & Q: 54.25" x 24.5" x 5" / Dbl & Simple: 48.25" x 24.5" x 5".

Tiroir ouvert: Laisser un espace dégagé d'au moins 18 po.

NB: Seules les bases avec tiroir (frontal ou latéral) peuvent être vendues séparément. Le côté tête de lit de la base ne sera pas fini.

Description	L x P x H	Cuir						Tissu		
		10	20	30 Bronx Hugo Illusion Tucson Utah Vintage Wild Laredo Yukon	40 Cavallo Princess Santiago Sensation Sunset Trina Victoria	50 Bull Cassiope Dublin	60 Caress Ultrasued	A	B COM	C alta
453 BASE LARGE SIMPLE TIROIR LATÉRAL	49 x 75 x 12	1535	1640	1745	1850	1960	2065	1335	1350	1370
510 BASE MINCE KING AVEC PATTES	82 x 77 x 12	995	1135	1270	1410	1545	1685	795	835	870
511 BASE MINCE QUEEN AVEC PATTES	64 x 77 x 12	920	1045	1170	1295	1420	1545	715	740	765
512 BASE MINCE DOUBLE AVEC PATTES	59 x 73 x 12	875	975	1075	1175	1275	1375	675	700	725
513 BASE MINCE SIMPLE AVEC PATTES	44 x 73 x 12	720	820	920	1020	1120	1220	640	660	675
520 BASE MINCE KING ANTI POUSSIÈRE	82 x 77 x 12	1200	1345	1490	1635	1775	1920	925	950	975
521 BASE MINCE QUEEN ANTI POUSSIÈRE	64 x 77 x 12	1100	1235	1365	1495	1625	1760	850	870	890
522 BASE MINCE DOUBLE ANTI POUSSIÈRE	59 x 73 x 12	1040	1150	1265	1375	1490	1600	820	845	870
523 BASE MINCE SIMPLE ANTI POUSSIÈRE	44 x 73 x 12	920	1040	1160	1275	1395	1515	775	810	840
530 BASE MINCE KING AVEC RANGEMENT	83 x 77 x 12	1620	1790	1960	2125	2295	2465	1360	1395	1435
531 BASE MINCE QUEEN AVEC RANGEMENT	66 x 77 x 12	1420	1535	1645	1760	1870	1985	1160	1185	1210
540 BASE MINCE KING TIROIR FRONTAL	82 x 77 x 12	1695	1860	2020	2185	2345	2510	1445	1485	1520
541 BASE MINCE QUEEN TIROIR FRONTAL	64 x 77 x 12	1595	1725	1860	1990	2120	2250	1340	1360	1375
542 BASE MINCE DOUBLE TIROIR FRONTAL	59 x 73 x 12	1535	1650	1770	1890	2010	2125	1335	1350	1370
550 BASE MINCE KING TIROIRS LATÉRAUX	82 x 77 x 12	2075	2225	2375	2525	2675	2825	1840	1875	1915
551 BASE MINCE QUEEN TIROIRS LATÉRAUX	64 x 77 x 12	2065	2195	2325	2460	2590	2720	1835	1865	1895
552 BASE MINCE DOUBLE TIROIR LATÉRAL	59 x 73 x 12	1535	1650	1770	1890	2010	2125	1335	1350	1370



99905 BASE C

POUR TÊTE DE LIT AVEC OREILLES .

*Bases avec pattes: Spécifiez choix de patte: LG182 bois (couleur), LG60 métal ou LG189 métal.

*NB: La base de lit mince pour LIT REGLABLE (items 560-561-563): Pattes en BOIS seulement (spécifiez couleur).

Bases CONTOUR LARGE avec PATTES & ANTI POUSSIÈRE - Panneau en bois particule inclus.

Inclus: 3 traverses en bois, et 2 hauteurs de pattes centrales: Position haute 9,75" (pattes de 8,25") ou position basse 6,5" (pattes de 5").

Base CONTOUR LARGE avec RANGEMENT - panneau en contreplaqué inclus.

Base CONTOUR MINCE - panneau en bois particule inclus à une hauteur fixe de 10,25".

Base CONTOUR MINCE pour LIT REGLABLE: Dimensions intérieures incluant profondeur de la tête de lit : King: 78"L x 82"P | Queen: 61"L x 82"P | Simple: 40"L x 82"P

Base CONTOUR MINCE avec RANGEMENT: Attn: Le contour sera 1" plus large pour soutenir le mécanisme à rangement.

Bases TIROIRS LATÉRAUX: Bases King et Queen ont 2 TIROIRS (1 de chaque côté). / Bases Double et Simple ont seulement 1 TIROIR. Svp spécifiez sur votre commande quel côté vu de face.

TIROIR LATÉRAL: Espace de dégagement pour table de chevet est à minimum 20 po du mur.

DIMENSIONS TIROIRS en merisier: Frontal et Latéral: K & Q: 54.25" x 24.5" x 5" / Dbl & Simple: 48.25" x 24.5" x 5".

Tiroir ouvert: Laisser un espace dégagé d'au moins 18 po.

NB: Seules les bases avec tiroir (frontal ou latéral) peuvent être vendues séparément. Le côté tête de lit de la base ne sera pas fini.

Description	L x P x H	Cuir						Tissu		
		10	20	30 Bronx Hugo Illusion Tucson Utah Vintage Wild Laredo Yukon	40 Cavallo Princess Santiago Sensation Sunset Trina Victoria	50 Bull Cassiope Dublin	60 Caress Ultrasued	A	B COM	C alta
553 BASE MINCE SIMPLE TIROIR LATERAL	44 x 73 x 12	1535	1640	1745	1850	1960	2065	1335	1350	1370
560 BASE MINCE POUR LIT REGLABLE KING	82x76x12	995	1135	1270	1410	1545	1685	795	835	870
561 BASE MINCE POUR LIT REGLABLE QUEEN	65x76x12	920	1045	1170	1295	1420	1545	715	740	765
563 BASE MINCE POUR LIT REGLABLE SIMPLE	44x76x12	720	820	920	1020	1120	1220	640	660	675
570 BASE MINCE ANTI POUSSIÈRE-LIT REGLABLE-K	82x76x12	1200	1345	1490	1635	1775	1920	925	950	975
571 BASE MINCE ANTI POUSSIÈRE-LIT REGLABLE-Q	65x76x12	1100	1235	1365	1495	1625	1760	850	870	890
573 BASE MINCE ANIT POUSSIÈRE-LIT REGLABLE-S	44x76x12	920	1040	1160	1275	1395	1515	775	810	840



99905

BASE pour tête de lit AVEC oreilles Bed base for headboard WITH wings

4" Base contour LARGE | WIDE contour Base

DIMENSIONS

Base de lits seulement
Bed base only

L x P/D x H

K
Q
D
S

87" x 79" x 12"
69" x 79" x 12"
64" x 75" x 12"
49" x 75" x 12"



*Avec pattes | *With Legs
K 410 - Q 411 - D 412 - S 413

2 positions de matelas à 9,75" ou 6,5" du plancher
2 mattress position from 9.75" or 6.5" from the floor



Anti-poussière | No Dust
K 420 - Q 421 - D 422 - S 423

2 positions de matelas à 9,75" ou 6,5" du plancher
2 mattress position from 9.75" or 6.5" from the floor

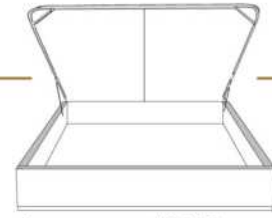

Avec rangement | With Storage
K 430 - Q 431

1 position de matelas à 10,25" du plancher
1 mattress position at 10.25" from floor



Rangement à tiroir frontal
With Front Drawer
K 440 - Q 441 - D 442

1 position de matelas à 10,25" du plancher
1 mattress position at 10.25" from floor



Rangement à tiroir latéraux
With Side Drawers
K 450 - Q 451 (2 tiroirs | drawers)
D 452 - S 453 (1 tiroir | drawer)

1 position de matelas à 10,25" du plancher
1 mattress position at 10.25" from floor

Les illustrations sont génériques et n'indiquent pas tous les détails de coutures. | The sketches are generic and do not reflect all sewing details.

2" Base contour MINCE | NARROW contour Base

DIMENSIONS

Base de lits seulement
Bed base only

L x P/D x H

K
Q
D
S

82" x 77" x 12"
64" x 77" x 12"
59" x 73" x 12"
44" x 73" x 12"



*Avec pattes | *With Legs
K 510 - Q 511 - D 512 - S 513

1 position de matelas à 10,25" du plancher
1 mattress position at 10.25" from floor



Anti-poussière | No Dust
K 520 - Q 521 - D 522 - S 523

1 position de matelas à 10,25" du plancher
1 mattress position at 10.25" from floor

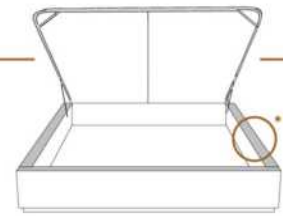

Avec rangement | With Storage
**1" plus large | **1" wider
K 530 - Q 531

1 position de matelas à 10,25" du plancher
1 mattress position at 10.25" from floor



Rangement à tiroir frontal
With Front Drawer
K 540 - Q 541 - D 542

1 position de matelas à 10,25" du plancher
1 mattress position at 10.25" from floor



Rangement à tiroir latéraux
With Side Drawers
K 550 - Q 551 (2 tiroirs | drawers)
D 552 - S 553 (1 tiroir | drawer)

1 position de matelas à 10,25" du plancher
1 mattress position at 10.25" from floor

Lit réglable | Adjustable bed



Avec pattes de bois seulement
With Wood Legs Only
K 560 - Q 561 - S 563

EXT: 82x76x12 65x76x12 44x76x12
INT: 78x74x12 61x74x12 40x74x12



Anti-poussière | No Dust
K 570 - Q 571 - S 573

EXT: 82x76x12 65x76x12 44x76x12
INT: 78x74x12 61x74x12 40x74x12

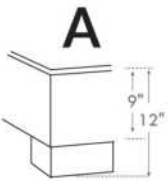

LG182 Bois | Wood

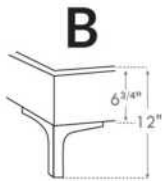

LG60 Metal

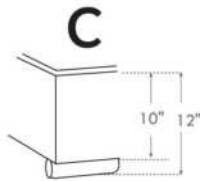

LG189 Metal

*Choix de pattes (Seulement pour base avec pattes). La hauteur du pied et longeron varie selon la patte choisie.

*Leg choices (Only for Bed base with legs). Foot & siderail height varies according to leg choice.



ALONZO

GRUPE B

Tête de lit SANS oreilles - Choisissez votre base - Voir liste de prix 99900 BASE L.

OPTIONS :

Clous décoratifs : Clous MOYEN ½ po alentour de l'appliqué, AJOUTEZ : King \$125, Queen \$120, Double \$115, Simple \$100.
Spécifiez couleur des clous sur votre commande: BRASS - SILVER ou COPPER.

COMBO disponible : Appliqué peut être fait dans une couleur contrastante. Voir tableau COMBO du livret Connaissance des produits.

Extérieur DOS de la TÊTE de LIT FINI ajoutez:

- en CUIR: King \$220, Queen \$185, Double \$170, Simple \$135.

- en TISSU: King \$70, Queen \$65, Double \$60, Simple \$45.

Description	L x P x H	Cuir						Tissu		
		10	20	30 Bronx Hugo Illusion Tucson Utah Vintage Wild Laredo Yukon	40 Cavallo Princess Santiago Sensation Sunset Trina Victoria	50 Bull Cassiope Dublin	60 Caress Ultrasued	A	B COM	C alta
400 TETE DE LIT KING	87X5X56	1875	2050	2225	2400	2575	2750	1020	1085	1145
401 TETE DE LIT QUEEN	69X5X56	1570	1700	1835	1965	2095	2225	820	860	895
402 TETE DE LIT DOUBLE	64X5X56	1510	1635	1760	1885	2010	2135	740	770	800
403 TETE DE LIT SIMPLE	49X5X56	1315	1440	1565	1690	1815	1940	495	520	545

ALONZO

Tête de lit **sans oreilles** | Headboard **without wings**

400 King - 401 Queen - 402 Double - 403 Simple | Single

Pour les dimensions des bases; Voir la liste de prix 99900
For the dimensions of the bed bases; See Price list 99900

Option de clous | Nail options



Silver - Copper - Brass
1/2" diamètre



4" Base contour LARGE | WIDE contour Base

DIMENSIONS

Lit grandeur complète
Complete bed size

Base: 12" Haut | Height

L x P/D x H

K	87" x 91" x 56"
Q	69" x 91" x 56"
D	64" x 87" x 56"
S	49" x 87" x 56"



*Avec pattes | *With Legs
K 410 - Q 411 - D 412 - S 413

2 positions de matelas à 9,75" ou 6,5" du plancher
2 mattress position from 9,75" or 6,5" from the floor



Anti-poussière | No Dust
K 420 - Q 421 - D 422 - S 423

2 positions de matelas à 9,75" ou 6,5" du plancher
2 mattress position from 9,75" or 6,5" from the floor

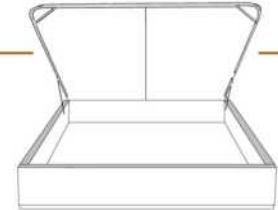

Avec rangement | With Storage
K 430 - Q 431

1 position de matelas à 10,25" du plancher
1 mattress position at 10,25" from the floor



Rangement à tiroir frontal
With Front Drawer
K 440 - Q 441 - D 442

1 position de matelas à 10,25" du plancher
1 mattress position at 10,25" from the floor



Rangement à tiroir latéraux
With Side Drawers
**K 450 - Q 451 (2 tiroirs | drawers)
D 452 - S 453 (1 tiroir | drawer)**

1 position de matelas à 10,25" du plancher
1 mattress position at 10,25" from the floor

2" Base contour MINCE | NARROW contour Base

DIMENSIONS

Lit grandeur complète
Complete bed size

Base: 12" Haut | Height

L x P/D x H

K	87" x 89" x 56"
Q	69" x 89" x 56"
D	64" x 85" x 56"
S	49" x 85" x 56"



*Avec pattes | *With Legs
K 510 - Q 511 - D 512 - S 513

1 position de matelas à 10,25" du plancher
1 mattress position at 10,25" from the floor



Anti-poussière | No Dust
K 520 - Q 521 - D 522 - S 523

1 position de matelas à 10,25" du plancher
1 mattress position at 10,25" from the floor

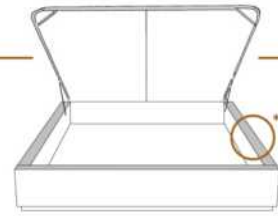

Avec rangement | With Storage
****1" plus large | **1" wider
K 530 - Q 531**

1 position de matelas à 10,25" du plancher
1 mattress position at 10,25" from the floor



Lit réglable | Adjustable bed
Pattes de bois seulement | Wood leg only
K 560 - Q 561 - S 563

King Queen Simple|Single
EXT: 87x89x56 69x89x56 49x89x56
INT: 78x82x12 61x82x12 40x82x12

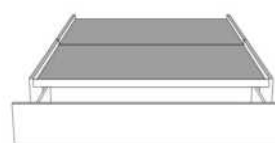

Rangement à tiroir frontal
With Front Drawer
K 540 - Q 541 - D 542

1 position de matelas à 10,25" du plancher
1 mattress position at 10,25" from the floor



Rangement à tiroir latéraux
With Side Drawers
**K 550 - Q 551 (2 tiroirs | drawers)
D 552 - S 553 (1 tiroir | drawer)**

1 position de matelas à 10,25" du plancher
1 mattress position at 10,25" from the floor

Les illustrations sont génériques et n'indiquent pas tous les détails de coutures. | The sketches are generic and do not reflect all sewing details.



AMELIE

GROUP C

Tête de lit AVEC OREILLES - Choisissez votre base - Voir liste de prix 99905 BASE C.

OPTIONS :

Clous décoratifs : 2 rangées de clous MOYEN ½ po sur le devant (supérieur et inférieur) de l'oreille de la tête de lit, AJOUTEZ \$115.
Spécifiez couleur des clous sur votre commande: BRASS - SILVER ou COPPER.

Extérieur DOS de la tête de lit FINI ajoutez:

En TISSU: King \$70, Queen \$65, Double \$60, Simple \$45.

Description	L x P x H	Cuir						Tissu		
		10	20	30	40	50	60	A	B	C
				Bronx Hugo Illusion Tucson Utah Vintage Wild Laredo Yukon	Cavallo Princess Santiago Sensation Sunset Trina Victoria	Bull Cassiope Dublin	Caress Ultrasued		COM	alta
400 TETE DE LIT KING	87x11x47							1325	1395	1465
401 TETE DE LIT QUEEN	69x11x47							1125	1190	1250
402 TETE DE LIT DOUBLE	64x11x47							1035	1090	1145
403 TETE DE LIT SIMPLE	49x11x47							820	860	895

AMELIE

Tête de lit avec oreilles | Headboard with wings

400 King - 401 Queen - 402 Double - 403 Simple | Single

Pour les dimensions des bases; Voir la liste de prix 99905
For the dimensions of the bed bases; See Price list 99905

Option de clous | Nail options



Silver - Copper - Brass
1/2" diamètre



4" Base contour LARGE | WIDE contour Base

DIMENSIONS

Lit grandeur complète
Complete bed size

Base: 12" Haut | Height

L x P/D x H

K	87" x 90" x 47"
Q	69" x 90" x 47"
D	64" x 86" x 47"
S	49" x 86" x 47"



* Avec pattes | *With Legs
K 410 - Q 411 - D 412 - S 413

2 positions de matelas à 9,75" ou 6,5" du plancher
2 mattress position from 9,75" or 6,5" from the floor



Anti-poussière | No Dust
K 420 - Q 421 - D 422 - S 423

2 positions de matelas à 9,75" ou 6,5" du plancher
2 mattress position from 9,75" or 6,5" from the floor

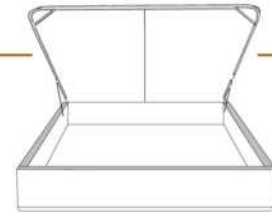

Avec rangement | With Storage
K 430 - Q 431

1 position de matelas à 10,25" du plancher
1 mattress position at 10,25" from the floor



Rangement à tiroir frontal
With Front Drawer
K 440 - Q 441 - D 442

1 position de matelas à 10,25" du plancher
1 mattress position at 10,25" from the floor



Rangement à tiroir latéraux
With Side Drawers
K 450 - Q 451 (2 tiroirs | drawers)
D 452 - S 453 (1 tiroir | drawer)

1 position de matelas à 10,25" du plancher
1 mattress position at 10,25" from the floor

2" Base contour MINCE | NARROW contour Base

DIMENSIONS

Lit grandeur complète
Complete bed size

Base: 12" Haut | Height

L x P/D x H

K	87" x 88" x 47"
Q	69" x 88" x 47"
D	64" x 84" x 47"
S	49" x 84" x 47"



* Avec pattes | *With Legs
K 510 - Q 511 - D 512 - S 513

1 position de matelas à 10,25" du plancher
1 mattress position at 10,25" from the floor



Anti-poussière | No Dust
K 520 - Q 521 - D 522 - S 523

1 position de matelas à 10,25" du plancher
1 mattress position at 10,25" from the floor

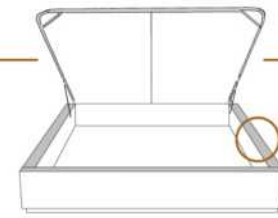

Avec rangement | With Storage
**1" plus large | **1" wider
K 530 - Q 531

1 position de matelas à 10,25" du plancher
1 mattress position at 10,25" from the floor



Lit réglable | Adjustable bed
Pattes de bois seulement | Wood leg only
K 560 - Q 561 - S 563

King Queen Simple | Single
EXT: 87x87x47 69x87x47 49x87x47
INT: 78x82x12 61x82x12 40x82x12

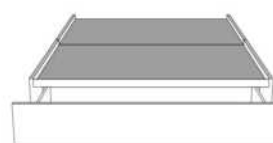

Rangement à tiroir frontal
With Front Drawer
K 540 - Q 541 - D 542

1 position de matelas à 10,25" du plancher
1 mattress position at 10,25" from the floor



Rangement à tiroir latéraux
With Side Drawers
K 550 - Q 551 (2 tiroirs | drawers)
D 552 - S 553 (1 tiroir | drawer)

1 position de matelas à 10,25" du plancher
1 mattress position at 10,25" from the floor

Les illustrations sont génériques et n'indiquent pas tous les détails de coutures. | The sketches are generic and do not reflect all sewing details.



BEATRICE

GROUPE B

Tête de lit SANS oreilles - Choisissez votre base - Voir liste de prix 99900 BASE L.

OPTIONS :

Clous décoratifs : Clous MOYEN ½ po alentour de l'appliqué, AJOUTEZ : King \$135, Queen \$125, Double \$120, Simple \$110.

Spécifiez couleur des clous sur votre commande: BRASS - SILVER ou COPPER.

COMBO disponible : Appliqué peut être fait dans une couleur contrastante. Voir tableau COMBO du livret Connaissance des produits.

Extérieur DOS de la TÊTE de LIT FINI ajoutez:

- en CUIR: King \$220, Queen \$185, Double \$170, Simple \$135.

- en TISSU: King \$70, Queen \$65, Double \$60, Simple \$45.

Description	L x P x H	Cuir						Tissu		
		10	20	30 Bronx Hugo Illusion Tucson Utah Vintage Wild Laredo Yukon	40 Cavallo Princess Santiago Sensation Sunset Trina Victoria	50 Bull Cassiope Dublin	60 Caress Ultrasued	A	B COM	C alta
400 TETE DE LIT KING	87X5X56	1875	2050	2225	2400	2575	2750	1020	1085	1145
401 TETE DE LIT QUEEN	69X5X56	1570	1700	1835	1965	2095	2225	820	860	895
402 TETE DE LIT DOUBLE	64X5X56	1510	1635	1760	1885	2010	2135	740	770	800
403 TETE DE LIT SIMPLE	49X5X56	1315	1440	1565	1690	1815	1940	495	520	545

BEATRICE

Tête de lit sans oreilles | Headboard without wings

400 King - 401 Queen - 402 Double - 403 Simple | Single

Pour les dimensions des bases; Voir la liste de prix 99900
For the dimensions of the bed bases; See Price list 99900

Option de clous | Nail options



Silver - Copper - Brass
1/2" diamètre



4" Base contour LARGE | WIDE contour Base

DIMENSIONS

Lit grandeur complète
Complete bed size

Base: 12" Haut | Height

L x P/D x H

K	87" x 91" x 56"
Q	69" x 91" x 56"
D	64" x 87" x 56"
S	49" x 87" x 56"



* Avec pattes | * With Legs
K 410 - Q 411 - D 412 - S 413

2 positions de matelas à 9,75" ou 6,5" du plancher
2 mattress position from 9,75" or 6,5" from the floor



Anti-poussière | No Dust
K 420 - Q 421 - D 422 - S 423

2 positions de matelas à 9,75" ou 6,5" du plancher
2 mattress position from 9,75" or 6,5" from the floor

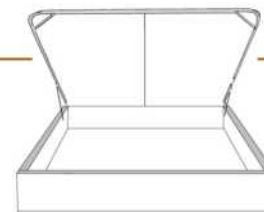

Avec rangement | With Storage
K 430 - Q 431

1 position de matelas à 10,25" du plancher
1 mattress position at 10,25" from the floor

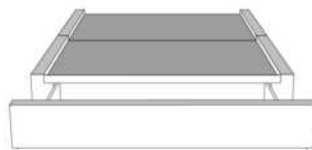

Rangement à tiroir frontal
With Front Drawer
K 440 - Q 441 - D 442

1 position de matelas à 10,25" du plancher
1 mattress position at 10,25" from the floor



Rangement à tiroir latéraux
With Side Drawers
K 450 - Q 451 (2 tiroirs | drawers)
D 452 - S 453 (1 tiroir | drawer)

1 position de matelas à 10,25" du plancher
1 mattress position at 10,25" from the floor

2" Base contour MINCE | NARROW contour Base

DIMENSIONS

Lit grandeur complète
Complete bed size

Base: 12" Haut | Height

L x P/D x H

K	87" x 89" x 56"
Q	69" x 89" x 56"
D	64" x 85" x 56"
S	49" x 85" x 56"



* Avec pattes | * With Legs
K 510 - Q 511 - D 512 - S 513

1 position de matelas à 10,25" du plancher
1 mattress position at 10,25" from the floor



Anti-poussière | No Dust
K 520 - Q 521 - D 522 - S 523

1 position de matelas à 10,25" du plancher
1 mattress position at 10,25" from the floor

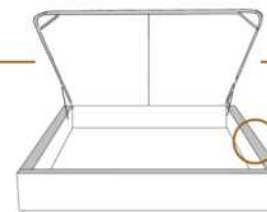

Avec rangement | With Storage
**1" plus large | **1" wider
K 530 - Q 531

1 position de matelas à 10,25" du plancher
1 mattress position at 10,25" from the floor



Lit réglable | Adjustable bed
Pattes de bois seulement | Wood leg only
K 560 - Q 561 - S 563

King Queen Simple|Single
EXT: 87x89x56 69x89x56 49x89x56
INT: 78x82x12 61x82x12 40x82x12

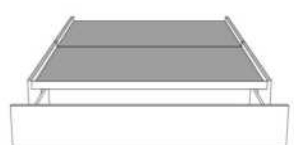

Rangement à tiroir frontal
With Front Drawer
K 540 - Q 541 - D 542

1 position de matelas à 10,25" du plancher
1 mattress position at 10,25" from the floor



Rangement à tiroir latéraux
With Side Drawers
K 550 - Q 551 (2 tiroirs | drawers)
D 552 - S 553 (1 tiroir | drawer)

1 position de matelas à 10,25" du plancher
1 mattress position at 10,25" from the floor

Les illustrations sont génériques et n'indiquent pas tous les détails de coutures. | The sketches are generic and do not reflect all sewing details.



BRIDGE BED

Coussins décoratifs: Ce modèle n'inclut pas de coussins décoratifs.

Caractéristiques: Les lits possèdent un système d'ancrage qui permet de déplacer aisément les dos et tables de nuit Traycool (322) autour du lit.

Pattes de métal LG125: Disponibles en acier brossé seulement.

IMPORTANT: Indiquez clairement la couleur des pattes LG113 et du Traycool (322).

Chaque base de lit inclus une base pour recevoir un matelas.

Nous recommandons des matelas entre 8 et 10 pouces d'épaisseur.

Description	L x P x H	Cuir						Tissu		
		10	20	30 Bronx Hugo Illusion Tucson Utah Vintage Wild Laredo Yukon	40 Cavallo Princess Santiago Sensation Sunset Trina Victoria	50 Bull Cassiope Dublin	60 Caress Ultrasued	A	B COM	C alta
131 DOS LIT	28X11X18	410	485	560	635	710	785	245	270	295
150 GRAND COUSSIN EXTRA	22X22							95	125	160
314 LIT SIMPLE	56x92x13.5/33	1660	1865	2070	2275	2485	2690	1290	1365	1440
321 TRAYNITE *BOIS*	16DIAM.X15	150	150	150	150	150	150	150	150	150
322 TRAYCOOL *BOIS & METAL*	16DIAM. X15	150	150	150	150	150	150	150	150	150
360 LIT QUEEN	77x97x13.5/33	1745	1970	2195	2420	2645	2870	1340	1420	1500
380 LIT KING	95x97x13.5/33	2020	2270	2520	2770	3020	3270	1485	1575	1670

BRIDGE

Lit bridge *Bed items*

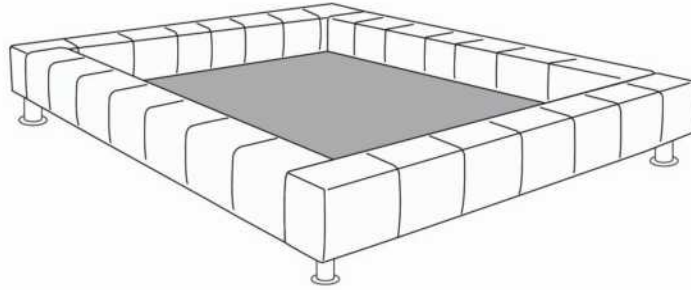

Base de Lit/*Bed base*

372 California King (US only/*seulement*) | 380 King | 360 Queen | 314 Simple/*Single*

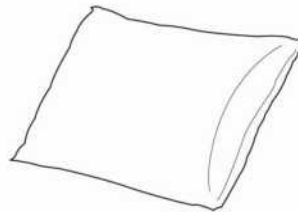

Grand Coussin/*Large pillow*
150

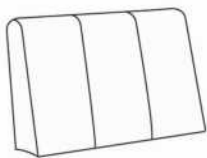

Dos lit/*Bed back*
131



Traynite
321



Traycool
322

Les illustrations sont génériques et n'indiquent pas tous les détails de coutures.
The sketches are generic and do not reflect all sewing details.

R2014-03



CALYPSO

GROUPE A

Tête de lit SANS oreilles - Choisissez votre base - Voir liste de prix 99900 BASE L.

OPTIONS :

Clous décoratifs : Clous MOYEN ½ po alentour de l'appliqué, AJOUTEZ : King \$125, Queen \$120, Double \$115, Simple \$100.
Spécifiez couleur des clous sur votre commande: BRASS - SILVER ou COPPER.

COMBO disponible : Appliqué peut être fait dans une couleur contrastante. Voir tableau COMBO du livret Connaissance des produits.

Extérieur DOS de la TÊTE de LIT FINI ajoutez:

- en CUIR: King \$220, Queen \$185, Double \$170, Simple \$135.
- en TISSU: King \$70, Queen \$65, Double \$60, Simple \$45.

Description	L x P x H	Cuir						Tissu		
		10	20	30 Bronx Hugo Illusion Tucson Utah Vintage Wild Laredo Yukon	40 Cavallo Princess Santiago Sensation Sunset Trina Victoria	50 Bull Cassiope Dublin	60 Caress Ultrasued	A	B COM	C alta
400 TETE DE LIT KING	87X5X49	1115	1260	1400	1545	1690	1835	710	770	835
401 TETE DE LIT QUEEN	69X5X49	1010	1140	1270	1400	1535	1665	600	640	675
402 TETE DE LIT DOUBLE	64X5X49	920	1045	1170	1295	1420	1545	575	610	640
403 TETE DE LIT SIMPLE	49X5X49	845	945	1045	1145	1245	1345	460	485	510

CALYPSO

Tête de lit **sans oreilles** | Headboard **without wings**

400 King - 401 Queen - 402 Double - 403 Simple | Single

Pour les dimensions des bases; Voir la liste de prix 99900
For the dimensions of the bed bases; See Price list 99900

Option de clous | Nail options



Silver - Copper - Brass
1/2" diamètre



4" Base contour LARGE | WIDE contour Base

DIMENSIONS

Lit grandeur complète
Complete bed size

Base: 12" Haut | Height

L x P/D x H

K	87" x 91" x 49"
Q	69" x 91" x 49"
D	64" x 87" x 49"
S	49" x 87" x 49"



* Avec pattes | *With Legs
K 410 - Q 411 - D 412 - S 413

2 positions de matelas à 9,75" ou 6,5" du plancher
2 mattress position from 9,75" or 6,5" from the floor



Anti-poussière | No Dust
K 420 - Q 421 - D 422 - S 423

2 positions de matelas à 9,75" ou 6,5" du plancher
2 mattress position from 9,75" or 6,5" from the floor

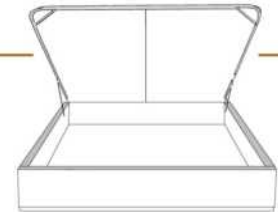

Avec rangement | With Storage
K 430 - Q 431

1 position de matelas à 10,25" du plancher
1 mattress position at 10,25" from the floor



Rangement à tiroir frontal
With Front Drawer
K 440 - Q 441 - D 442

1 position de matelas à 10,25" du plancher
1 mattress position at 10,25" from the floor



Rangement à tiroir latéraux
With Side Drawers
**K 450 - Q 451 (2 tiroirs | drawers)
D 452 - S 453 (1 tiroir | drawer)**

1 position de matelas à 10,25" du plancher
1 mattress position at 10,25" from the floor

2" Base contour MINCE | NARROW contour Base

DIMENSIONS

Lit grandeur complète
Complete bed size

Base: 12" Haut | Height

L x P/D x H

K	87" x 89" x 49"
Q	69" x 89" x 49"
D	64" x 85" x 49"
S	49" x 85" x 49"



* Avec pattes | *With Legs
K 510 - Q 511 - D 512 - S 513

1 position de matelas à 10,25" du plancher
1 mattress position at 10,25" from the floor



Anti-poussière | No Dust
K 520 - Q 521 - D 522 - S 523

1 position de matelas à 10,25" du plancher
1 mattress position at 10,25" from the floor

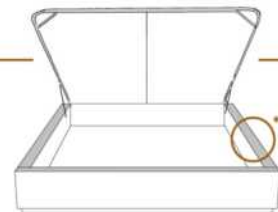

Avec rangement | With Storage
****1" plus large | **1" wider
K 530 - Q 531**

1 position de matelas à 10,25" du plancher
1 mattress position at 10,25" from the floor



Lit réglable | Adjustable bed
Pattes de bois seulement | Wood leg only
K 560 - Q 561 - S 563

King Queen Simple/Single
EXT: 87x89x49 69x89x49 49x89x49
INT: 78x82x12 61x82x12 40x82x12

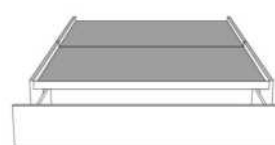

Rangement à tiroir frontal
With Front Drawer
K 540 - Q 541 - D 542

1 position de matelas à 10,25" du plancher
1 mattress position at 10,25" from the floor



Rangement à tiroir latéraux
With Side Drawers
**K 550 - Q 551 (2 tiroirs | drawers)
D 552 - S 553 (1 tiroir | drawer)**

1 position de matelas à 10,25" du plancher
1 mattress position at 10,25" from the floor

Les illustrations sont génériques et n'indiquent pas tous les détails de coutures. | The sketches are generic and do not reflect all sewing details.



CASTLE

GROUPE B

Tête de lit SANS oreilles - Choisissez votre base - Voir liste de prix 99900 BASE L.

OPTIONS :

Clous décoratifs : Clous MOYEN ½ po alentour de l'appliqué, AJOUTEZ : King \$120, Queen \$110, Double \$100, Simple \$95.
Spécifiez couleur des clous sur votre commande: BRASS - SILVER ou COPPER.

COMBO disponible : Appliqué peut être fait dans une couleur contrastante. Voir tableau COMBO du livret Connaissance des produits.

Extérieur DOS de la TÊTE de LIT FINI ajoutez:

- en CUIR: King \$220, Queen \$185, Double \$170, Simple \$135.
- en TISSU: King \$70, Queen \$65, Double \$60, Simple \$45.

Description	L x P x H	Cuir						Tissu		
		10	20	30 Bronx Hugo Illusion Tucson Utah Vintage Wild Laredo Yukon	40 Cavallo Princess Santiago Sensation Sunset Trina Victoria	50 Bull Cassiope Dublin	60 Caress Ultrasued	A	B COM	C alta
400 TETE DE LIT KING	87X5X56	1875	2050	2225	2400	2575	2750	1020	1085	1145
401 TETE DE LIT QUEEN	69X5X56	1570	1700	1835	1965	2095	2225	820	860	895
402 TETE DE LIT DOUBLE	64X5X56	1510	1635	1760	1885	2010	2135	740	770	800
403 TETE DE LIT SIMPLE	49X5X56	1315	1440	1565	1690	1815	1940	495	520	545

CASTLE

Tête de lit **sans oreilles** | Headboard **without wings**

400 King - 401 Queen - 402 Double - 403 Simple | Single

Pour les dimensions des bases; Voir la liste de prix 99900
For the dimensions of the bed bases; See Price list 99900

Option de clous | Nail options



Silver - Copper - Brass
1/2" diamètre

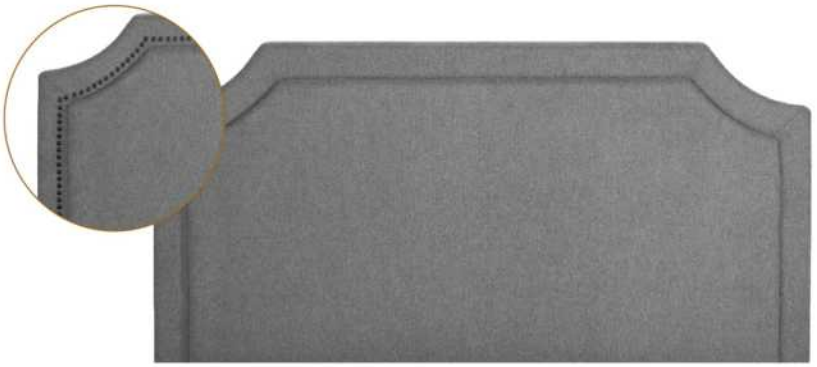

4" Base contour LARGE | WIDE contour Base

DIMENSIONS

Lit grandeur complète
Complete bed size

Base: 12" Haut | Height

L x P/D x H

K	87" x 91" x 56"
Q	69" x 91" x 56"
D	64" x 87" x 56"
S	49" x 87" x 56"



* Avec pattes | *With Legs
K 410 - Q 411 - D 412 - S 413

2 positions de matelas à 9,75" ou 6,5" du plancher
2 mattress position from 9,75" or 6,5" from the floor



Anti-poussière | No Dust
K 420 - Q 421 - D 422 - S 423

2 positions de matelas à 9,75" ou 6,5" du plancher
2 mattress position from 9,75" or 6,5" from the floor

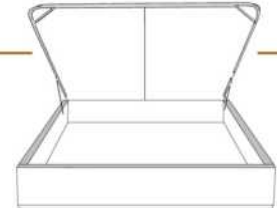

Avec rangement | With Storage
K 430 - Q 431

1 position de matelas à 10,25" du plancher
1 mattress position at 10,25" from the floor



Rangement à tiroir frontal
With Front Drawer
K 440 - Q 441 - D 442

1 position de matelas à 10,25" du plancher
1 mattress position at 10,25" from the floor



Rangement à tiroir latéraux
With Side Drawers
**K 450 - Q 451 (2 tiroirs | drawers)
D 452 - S 453 (1 tiroir | drawer)**

1 position de matelas à 10,25" du plancher
1 mattress position at 10,25" from the floor

2" Base contour MINCE | NARROW contour Base

DIMENSIONS

Lit grandeur complète
Complete bed size

Base: 12" Haut | Height

L x P/D x H

K	87" x 89" x 56"
Q	69" x 89" x 56"
D	64" x 85" x 56"
S	49" x 85" x 56"



* Avec pattes | *With Legs
K 510 - Q 511 - D 512 - S 513

1 position de matelas à 10,25" du plancher
1 mattress position at 10,25" from the floor



Anti-poussière | No Dust
K 520 - Q 521 - D 522 - S 523

1 position de matelas à 10,25" du plancher
1 mattress position at 10,25" from the floor

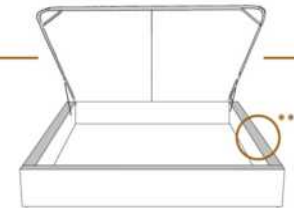

Avec rangement | With Storage
****1" plus large | **1" wider
K 530 - Q 531**

1 position de matelas à 10,25" du plancher
1 mattress position at 10,25" from the floor



Lit réglable | Adjustable bed
Pattes de bois seulement | Wood leg only
K 560 - Q 561 - S 563

King Queen Simple|Single
EXT: 87x89x56 69x89x56 49x89x56
INT: 78x82x12 61x82x12 40x82x12

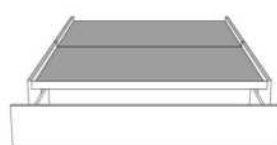

Rangement à tiroir frontal
With Front Drawer
K 540 - Q 541 - D 542

1 position de matelas à 10,25" du plancher
1 mattress position at 10,25" from the floor



Rangement à tiroir latéraux
With Side Drawers
**K 550 - Q 551 (2 tiroirs | drawers)
D 552 - S 553 (1 tiroir | drawer)**

1 position de matelas à 10,25" du plancher
1 mattress position at 10,25" from the floor

Les illustrations sont génériques et n'indiquent pas tous les détails de coutures. | The sketches are generic and do not reflect all sewing details.



CASUAL

GROUPE A

Tête de lit SANS oreilles - Choisissez votre base - Voir liste de prix 99900 BASE L.

Extérieur DOS de la TÊTE de LIT FINI ajoutez:

- en CUIR: King \$220, Queen \$185, Double \$170, Simple \$135.

- en TISSU: King \$70, Queen \$65, Double \$60, Simple \$45.

Description	L x P x H	Cuir						Tissu		
		10	20	30	40	50	60	A	B COM	C alta
				Bronx Hugo Illusion Tucson Utah Vintage Wild Laredo Yukon	Cavallo Princess Santiago Sensation Sunset Trina Victoria	Bull Cassiope Dublin	Caress Ultrasued			
400 TETE DE LIT KING	87X4X49	1115	1260	1400	1545	1690	1835	710	770	835
401 TETE DE LIT QUEEN	69X4X49	1010	1140	1270	1400	1535	1665	600	640	675
402 TETE DE LIT DOUBLE	64X4X49	920	1045	1170	1295	1420	1545	575	610	640
403 TETE DE LIT SIMPLE	49X4X49	845	945	1045	1145	1245	1345	460	485	510

CASUAL

Tête de lit sans oreilles | Headboard without wings

400 King - 401 Queen - 402 Double - 403 Simple | Single

Pour les dimensions des bases; Voir la liste de prix 99900
For the dimensions of the bed bases; See Price list 99900



4" Base contour LARGE | WIDE contour Base

DIMENSIONS

Lit grandeur complète
Complete bed size

Base: 12" Haut | Height

L x P/D x H

K	87" x 90" x 46"
Q	69" x 90" x 46"
D	64" x 86" x 46"
S	49" x 86" x 46"



* Avec pattes | *With Legs
K 410 - Q 411 - D 412 - S 413

2 positions de matelas à 9,75" ou 6,5" du plancher
2 mattress position from 9,75" or 6,5" from the floor



Anti-poussière | No Dust
K 420 - Q 421 - D 422 - S 423

2 positions de matelas à 9,75" ou 6,5" du plancher
2 mattress position from 9,75" or 6,5" from the floor

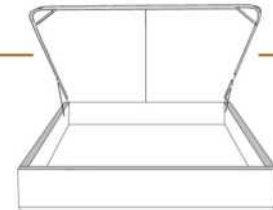

Avec rangement | With Storage
K 430 - Q 431

1 position de matelas à 10,25" du plancher
1 mattress position at 10,25" from the floor



Rangement à tiroir frontal
With Front Drawer
K 440 - Q 441 - D 442

1 position de matelas à 10,25" du plancher
1 mattress position at 10,25" from the floor



Rangement à tiroir latéraux
With Side Drawers
K 450 - Q 451 (2 tiroirs | drawers)
D 452 - S 453 (1 tiroir | drawer)

1 position de matelas à 10,25" du plancher
1 mattress position at 10,25" from the floor

2" Base contour MINCE | NARROW contour Base

DIMENSIONS

Lit grandeur complète
Complete bed size

Base: 12" Haut | Height

L x P/D x H

K	87" x 88" x 46"
Q	69" x 88" x 46"
D	64" x 84" x 46"
S	49" x 84" x 46"



* Avec pattes | *With Legs
K 510 - Q 511 - D 512 - S 513

1 position de matelas à 10,25" du plancher
1 mattress position at 10,25" from the floor



Anti-poussière | No Dust
K 520 - Q 521 - D 522 - S 523

1 position de matelas à 10,25" du plancher
1 mattress position at 10,25" from the floor

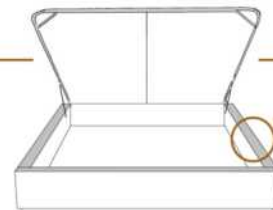

Avec rangement | With Storage
**1" plus large | **1" wider
K 530 - Q 531

1 position de matelas à 10,25" du plancher
1 mattress position at 10,25" from the floor



Lit réglable | Adjustable bed
Pattes de bois seulement | Wood leg only
K 560 - Q 561 - S 563

King Queen Simple|Single
EXT: 87x88x49 69x88x49 49x88x49
INT: 78x82x12 61x82x12 40x82x12

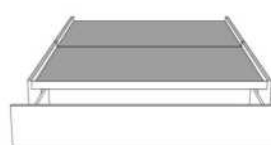

Rangement à tiroir frontal
With Front Drawer
K 540 - Q 541 - D 542

1 position de matelas à 10,25" du plancher
1 mattress position at 10,25" from the floor



Rangement à tiroir latéraux
With Side Drawers
K 550 - Q 551 (2 tiroirs | drawers)
D 552 - S 553 (1 tiroir | drawer)

1 position de matelas à 10,25" du plancher
1 mattress position at 10,25" from the floor

Les illustrations sont génériques et n'indiquent pas tous les détails de coutures. | The sketches are generic and do not reflect all sewing details.



Tête de lit avec oreilles
Headboard with wings

CATHERINE

GROUPE C

Tête de lit AVEC OREILLES - Choisissez votre base - Voir liste de prix 99905 BASE C.

OPTIONS :

Clous décoratifs : 2 rangées de clous MOYEN ½ po sur le devant (supérieur et inférieur) et dessus de l'oreille de la tête de lit, AJOUTEZ \$125.
Spécifiez couleur des clous sur votre commande: BRASS - SILVER ou COPPER.

Extérieur DOS de la tête de lit FINI ajoutez:

En TISSU: King \$70, Queen \$65, Double \$60, Simple \$45.

Description	L x P x H	Cuir						Tissu		
		10	20	30	40	50	60	A	B	C
				Bronx Hugo Illusion Tucson Utah Vintage Wild Laredo Yukon	Cavallo Princess Santiago Sensation Sunset Trina Victoria	Bull Cassiope Dublin	Caress Ultrasued		COM	alta
400 TETE DE LIT KING	87 x 11 x 56							1325	1395	1465
401 TETE DE LIT QUEEN	69 x 11 x 56							1125	1190	1250
402 TETE DE LIT DOUBLE	64 x 11 x 56							1035	1090	1145
403 TETE DE LIT SIMPLE	49 x 11 x 56							820	860	895

CATHERINE

Tête de lit avec oreilles | Headboard with wings

400 King - 401 Queen - 402 Double - 403 Simple | Single

Pour les dimensions des bases; Voir la liste de prix 99905
For the dimensions of the bed bases; See Price list 99905

Option de clous | Nail options



Silver - Copper - Brass
1/2" diamètre



4" Base contour LARGE | WIDE contour Base

DIMENSIONS

Lit grandeur complète
Complete bed size

Base: 12" Haut | Height

L x P/D x H

K	87" x 90" x 56"
Q	69" x 90" x 56"
D	64" x 86" x 56"
S	49" x 86" x 56"



* Avec pattes | *With Legs
K 410 - Q 411 - D 412 - S 413

2 positions de matelas à 9,75" ou 6,5" du plancher
2 mattress position from 9,75" or 6,5" from the floor



Anti-poussière | No Dust
K 420 - Q 421 - D 422 - S 423

2 positions de matelas à 9,75" ou 6,5" du plancher
2 mattress position from 9,75" or 6,5" from the floor

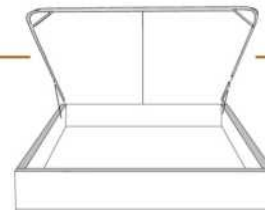

Avec rangement | With Storage
K 430 - Q 431

1 position de matelas à 10,25" du plancher
1 mattress position at 10,25" from floor

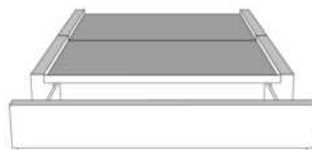

Rangement à tiroir frontal
With Front Drawer
K 440 - Q 441 - D 442

1 position de matelas à 10,25" du plancher
1 mattress position at 10,25" from floor



Rangement à tiroir latéraux
With Side Drawers
K 450 - Q 451 (2 tiroirs | drawers)
D 452 - S 453 (1 tiroir | drawer)

1 position de matelas à 10,25" du plancher
1 mattress position at 10,25" from floor

2" Base contour MINCE | NARROW contour Base

DIMENSIONS

Lit grandeur complète
Complete bed size

Base: 12" Haut | Height

L x P/D x H

K	87" x 88" x 56"
Q	69" x 88" x 56"
D	64" x 84" x 56"
S	49" x 84" x 56"



* Avec pattes | *With Legs
K 510 - Q 511 - D 512 - S 513

1 position de matelas à 10,25" du plancher
1 mattress position at 10,25" from floor



Anti-poussière | No Dust
K 520 - Q 521 - D 522 - S 523

1 position de matelas à 10,25" du plancher
1 mattress position at 10,25" from floor

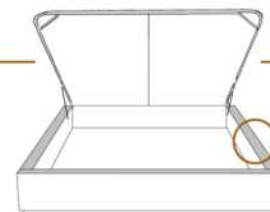

Avec rangement | With Storage
**1" plus large | **1" wider
K 530 - Q 531

1 position de matelas à 10,25" du plancher
1 mattress position at 10,25" from floor



Lit réglable | Adjustable bed
Pattes de bois seulement | Wood leg only
K 560 - Q 561 - S 563

King Queen Simple|Single
EXT: 87x87x56 69x87x56 49x87x56
INT: 78x82x12 61x82x12 40x82x12

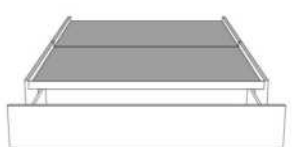

Rangement à tiroir frontal
With Front Drawer
K 540 - Q 541 - D 542

1 position de matelas à 10,25" du plancher
1 mattress position at 10,25" from floor



Rangement à tiroir latéraux
With Side Drawers
K 550 - Q 551 (2 tiroirs | drawers)
D 552 - S 553 (1 tiroir | drawer)

1 position de matelas à 10,25" du plancher
1 mattress position at 10,25" from floor

Les illustrations sont génériques et n'indiquent pas tous les détails de coutures. | The sketches are generic and do not reflect all sewing details.



Tête de lit avec oreilles
Headboard with wings

CELINE

GROUPE B

Tête de lit AVEC OREILLES - Choisissez votre base - Voir liste de prix 99905 BASE C.

OPTIONS :

Clous décoratifs : Clous MOYEN ½ po sur le devant de l'oreille et dessus de la tête de lit, AJOUTEZ King \$135, Queen \$125, Double \$120, Simple \$115. Spécifiez couleur des clous sur votre commande: BRASS - SILVER ou COPPER.

Extérieur DOS de la TÊTE de LIT FINI ajoutez:

- en CUIR: King \$220, Queen \$185, Double \$170, Simple \$135.

- en TISSU: King \$70, Queen \$65, Double \$60, Simple \$45.

Description	L x P x H	Cuir						Tissu		
		10	20	30	40	50	60	A	B COM	C alta
				Bronx Hugo Illusion Tucson Utah Vintage Wild Laredo Yukon	Cavallo Princess Santiago Sensation Sunset Trina Victoria	Bull Cassiope Dublin	Caress Ultrasued			
400 TETE DE LIT KING	87X11X47							1020	1085	1145
401 TETE DE LIT QUEEN	69X11X47							820	860	895
402 TETE DE LIT DOUBLE	64X11X47							740	770	800
403 TETE DE LIT SIMPLE	49X11X47							495	520	545

CELINE

Tête de lit avec oreilles | Headboard with wings

400 King - 401 Queen - 402 Double - 403 Simple | Single

Pour les dimensions des bases; Voir la liste de prix 99905
For the dimensions of the bed bases; See Price list 99905

Option de clous | Nail options



Silver - Copper - Brass
1/2" diamètre



4" Base contour LARGE | WIDE contour Base

DIMENSIONS

Lit grandeur complète
Complete bed size

Base: 12" Haut | Height

L x P/D x H

K	87" x 90" x 47"
Q	69" x 90" x 47"
D	64" x 86" x 47"
S	49" x 86" x 47"



* Avec pattes | * With Legs
K 410 - Q 411 - D 412 - S 413

2 positions de matelas à 9,75" ou 6,5" du plancher
2 mattress position from 9,75" or 6,5" from the floor



Anti-poussière | No Dust
K 420 - Q 421 - D 422 - S 423

2 positions de matelas à 9,75" ou 6,5" du plancher
2 mattress position from 9,75" or 6,5" from the floor



Avec rangement | With Storage
K 430 - Q 431

1 position de matelas à 10,25" du plancher
1 mattress position at 10,25" from floor



Rangement à tiroir frontal
With Front Drawer
K 440 - Q 441 - D 442

1 position de matelas à 10,25" du plancher
1 mattress position at 10,25" from floor



Rangement à tiroir latéraux
With Side Drawers
**K 450 - Q 451 (2 tiroirs | drawers)
D 452 - S 453 (1 tiroir | drawer)**

1 position de matelas à 10,25" du plancher
1 mattress position at 10,25" from floor

2" Base contour MINCE | NARROW contour Base

DIMENSIONS

Lit grandeur complète
Complete bed size

Base: 12" Haut | Height

L x P/D x H

K	87" x 88" x 47"
Q	69" x 88" x 47"
D	64" x 84" x 47"
S	49" x 84" x 47"



* Avec pattes | * With Legs
K 510 - Q 511 - D 512 - S 513

1 position de matelas à 10,25" du plancher
1 mattress position at 10,25" from floor



Anti-poussière | No Dust
K 520 - Q 521 - D 522 - S 523

1 position de matelas à 10,25" du plancher
1 mattress position at 10,25" from floor

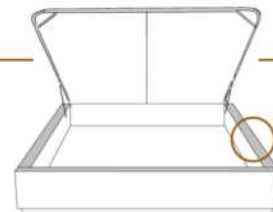

Avec rangement | With Storage
****1" plus large | **1" wider
K 530 - Q 531**

1 position de matelas à 10,25" du plancher
1 mattress position at 10,25" from floor



Lit réglable | Adjustable bed
Pattes de bois seulement | Wood leg only
K 560 - Q 561 - S 563

King Queen Simple | Single
EXT: 87x87x47 69x87x47 49x87x47
INT: 78x82x12 61x82x12 40x82x12

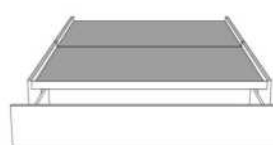

Rangement à tiroir frontal
With Front Drawer
K 540 - Q 541 - D 542

1 position de matelas à 10,25" du plancher
1 mattress position at 10,25" from floor



Rangement à tiroir latéraux
With Side Drawers
**K 550 - Q 551 (2 tiroirs | drawers)
D 552 - S 553 (1 tiroir | drawer)**

1 position de matelas à 10,25" du plancher
1 mattress position at 10,25" from floor

Les illustrations sont génériques et n'indiquent pas tous les détails de coutures. | The sketches are generic and do not reflect all sewing details.



CONTEMPO 56" H

GROUPE C

Tête de lit AVEC OREILLES - Choisissez votre base - voir liste de prix 99905 BASE C.

OPTIONS :

Clous décoratifs : Clous MOYEN ½ po sur le devant de l'oreille de la tête de lit, AJOUTEZ \$65.
Spécifiez couleur des clous sur votre commande: BRASS - SILVER ou COPPER.

Extérieur DOS de la tête de lit FINI ajoutez:

- en CUIR: King \$220, Queen \$185, Double \$170, Simple \$135.
- en TISSU: King \$70, Queen \$65, Double \$60, Simple \$45.

Description	L x P x H	Cuir						Tissu		
		10	20	30	40	50	60	A	B COM	C alta
				Bronx Hugo Illusion Tucson Utah Vintage Wild Laredo Yukon	Cavallo Princess Santiago Sensation Sunset Trina Victoria	Bull Cassiope Dublin	Caress Ultrasued			
400 TETE DE LIT KING	87X11X56	2065	2235	2400	2570	2740	2910	1325	1395	1465
401 TETE DE LIT QUEEN	69X11X56	1625	1760	1890	2020	2150	2285	1125	1190	1250
402 TETE DE LIT DOUBLE	64X11X56	1560	1685	1810	1935	2060	2185	1035	1090	1145
403 TETE DE LIT SIMPLE	49X11X56	1200	1300	1400	1500	1600	1700	820	860	895

CONTEMPO

Tête de lit avec oreilles | Headboard with wings

400 King - 401 Queen - 402 Double - 403 Simple | Single

Pour les dimensions des bases; Voir la liste de prix 99905
For the dimensions of the bed bases; See Price list 99905

Option de clous | Nail options



Silver - Copper - Brass
1/2" diamètre



4" Base contour LARGE | WIDE contour Base

DIMENSIONS

Lit grandeur complète
Complete bed size

Base: 12" Haut | Height

L x P/D x H

K
Q
D
S

87" x 90" x 56"
69" x 90" x 56"
64" x 86" x 56"
49" x 86" x 56"



* Avec pattes | * With Legs
K 410 - Q 411 - D 412 - S 413

2 positions de matelas à 9,75" ou 6,5" du plancher
2 mattress position from 9,75" or 6,5" from the floor



Anti-poussière | No Dust
K 420 - Q 421 - D 422 - S 423

2 positions de matelas à 9,75" ou 6,5" du plancher
2 mattress position from 9,75" or 6,5" from the floor

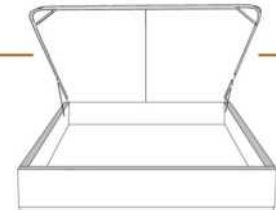

Avec rangement | With Storage
K 430 - Q 431

1 position de matelas à 10,25" du plancher
1 mattress position at 10,25" from the floor



Rangement à tiroir frontal
With Front Drawer
K 440 - Q 441 - D 442

1 position de matelas à 10,25" du plancher
1 mattress position at 10,25" from the floor



Rangement à tiroir latéraux
With Side Drawers
K 450 - Q 451 (2 tiroirs | drawers)
D 452 - S 453 (1 tiroir | drawer)

1 position de matelas à 10,25" du plancher
1 mattress position at 10,25" from the floor

2" Base contour MINCE | NARROW contour Base

DIMENSIONS

Lit grandeur complète
Complete bed size

Base: 12" Haut | Height

L x P/D x H

K
Q
D
S

87" x 88" x 56"
69" x 88" x 56"
64" x 84" x 56"
49" x 84" x 56"



* Avec pattes | * With Legs
K 510 - Q 511 - D 512 - S 513

1 position de matelas à 10,25" du plancher
1 mattress position at 10,25" from the floor



Anti-poussière | No Dust
K 520 - Q 521 - D 522 - S 523

1 position de matelas à 10,25" du plancher
1 mattress position at 10,25" from the floor

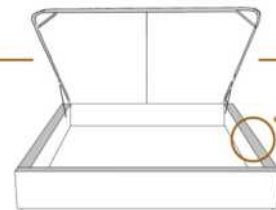

Avec rangement | With Storage
**1" plus large | **1" wider
K 530 - Q 531

1 position de matelas à 10,25" du plancher
1 mattress position at 10,25" from the floor



Lit réglable | Adjustable bed
Pattes de bois seulement | Wood leg only
K 560 - Q 561 - S 563

King Queen Simple|Single
EXT: 87x87x56 69x87x56 49x87x56
INT: 78x82x12 61x82x12 40x82x12

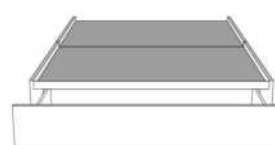

Rangement à tiroir frontal
With Front Drawer
K 540 - Q 541 - D 542

1 position de matelas à 10,25" du plancher
1 mattress position at 10,25" from the floor



Rangement à tiroir latéraux
With Side Drawers
K 550 - Q 551 (2 tiroirs | drawers)
D 552 - S 553 (1 tiroir | drawer)

1 position de matelas à 10,25" du plancher
1 mattress position at 10,25" from the floor

Les illustrations sont génériques et n'indiquent pas tous les détails de coutures. | The sketches are generic and do not reflect all sewing details.



DYLAN 44" H

GROUPE B

Tête de lit AVEC OREILLES - Choisissez votre base - voir liste de prix 99905 BASE C.

OPTIONS :

Clous décoratifs : Clous MOYEN ½ po sur le devant de l'oreille de la tête de lit, AJOUTEZ \$60.
Spécifiez couleur des clous sur votre commande: BRASS - SILVER ou COPPER.

Extérieur DOS de la tête de lit FINI ajoutez:

- en CUIR: King \$220, Queen \$185, Double \$170, Simple \$135.
- en TISSU: King \$70, Queen \$65, Double \$60, Simple \$45.

Description	L x P x H	Cuir						Tissu		
		10	20	30	40	50	60	A	B COM	C alta
				Bronx Hugo Illusion Tucson Utah Vintage Wild Laredo Yukon	Cavallo Princess Santiago Sensation Sunset Trina Victoria	Bull Cassiope Dublin	Caress Ultrasued			
400 TETE DE LIT KING	87X11X44	1875	2050	2225	2400	2575	2750	1020	1085	1145
401 TETE DE LIT QUEEN	69X11X44	1570	1700	1835	1965	2095	2225	820	860	895
402 TETE DE LIT DOUBLE	64X11X44	1510	1635	1760	1885	2010	2135	740	770	800
403 TETE DE LIT SIMPLE	49X11X44	1315	1440	1565	1690	1815	1940	495	520	545

DYLAN

Tête de lit avec oreilles | Headboard with wings

400 King - 401 Queen - 402 Double - 403 Simple | Single

Pour les dimensions des bases; Voir la liste de prix 99905
For the dimensions of the bed bases; See Price list 99905

Option de clous | Nail options



Silver - Copper - Brass
1/2" diamètre

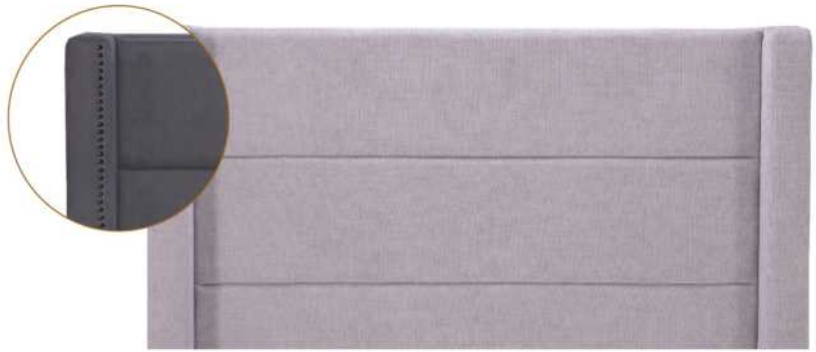

4" Base contour LARGE | WIDE contour Base

DIMENSIONS

Lit grandeur complète
Complete bed size

Base: 12" Haut | Height

L x P/D x H

K
Q
D
S

87" x 90" x 44"
69" x 90" x 44"
64" x 86" x 44"
49" x 86" x 44"



* Avec pattes | * With Legs
K 410 - Q 411 - D 412 - S 413

2 positions de matelas à 9,75" ou 6,5" du plancher
2 mattress position from 9,75" or 6,5" from the floor



Anti-poussière | No Dust
K 420 - Q 421 - D 422 - S 423

2 positions de matelas à 9,75" ou 6,5" du plancher
2 mattress position from 9,75" or 6,5" from the floor

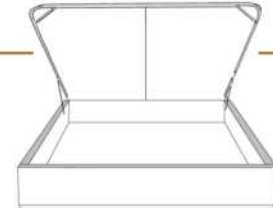

Avec rangement | With Storage
K 430 - Q 431

1 position de matelas à 10,25" du plancher
1 mattress position at 10,25" from the floor



Rangement à tiroir frontal
With Front Drawer
K 440 - Q 441 - D 442

1 position de matelas à 10,25" du plancher
1 mattress position at 10,25" from the floor



Rangement à tiroir latéraux
With Side Drawers
K 450 - Q 451 (2 tiroirs | drawers)
D 452 - S 453 (1 tiroir | drawer)

1 position de matelas à 10,25" du plancher
1 mattress position at 10,25" from the floor

2" Base contour MINCE | NARROW contour Base

DIMENSIONS

Lit grandeur complète
Complete bed size

Base: 12" Haut | Height

L x P/D x H

K
Q
D
S

87" x 88" x 44"
69" x 88" x 44"
64" x 84" x 44"
49" x 84" x 44"



* Avec pattes | * With Legs
K 510 - Q 511 - D 512 - S 513

1 position de matelas à 10,25" du plancher
1 mattress position at 10,25" from the floor



Anti-poussière | No Dust
K 520 - Q 521 - D 522 - S 523

1 position de matelas à 10,25" du plancher
1 mattress position at 10,25" from the floor

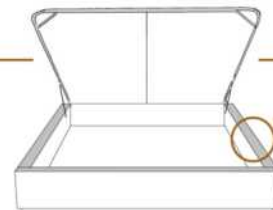

Avec rangement | With Storage
**1" plus large | **1" wider
K 530 - Q 531

1 position de matelas à 10,25" du plancher
1 mattress position at 10,25" from the floor



Lit réglable | Adjustable bed
Pattes de bois seulement | Wood leg only
K 560 - Q 561 - S 563

King Queen Simple | Single
EXT: 87x87x44 69x87x44 49x87x44
INT: 78x82x12 61x82x12 40x82x12

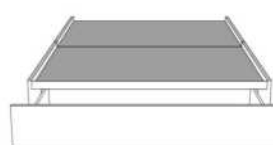

Rangement à tiroir frontal
With Front Drawer
K 540 - Q 541 - D 542

1 position de matelas à 10,25" du plancher
1 mattress position at 10,25" from the floor



Rangement à tiroir latéraux
With Side Drawers
K 550 - Q 551 (2 tiroirs | drawers)
D 552 - S 553 (1 tiroir | drawer)

1 position de matelas à 10,25" du plancher
1 mattress position at 10,25" from the floor

Les illustrations sont génériques et n'indiquent pas tous les détails de coutures. | The sketches are generic and do not reflect all sewing details.



EVA

GROUPE A

Tête de lit SANS oreilles - Choisissez votre base - Voir liste de prix 99900 BASE L.

Extérieur DOS de la TÊTE de LIT FINI ajoutez:

- en CUIR: King \$220, Queen \$185, Double \$170, Simple \$135.

- en TISSU: King \$70, Queen \$65, Double \$60, Simple \$45.

Description	L x P x H	Cuir						Tissu		
		10	20	30	40	50	60	A	B COM	C alta
				Bronx Hugo Illusion Tucson Utah Vintage Wild Laredo Yukon	Cavallo Princess Santiago Sensation Sunset Trina Victoria	Bull Cassiope Dublin	Caress Ultrasued			
400 TETE DE LIT KING	87X4X39	1115	1260	1400	1545	1690	1835	710	770	835
401 TETE DE LIT QUEEN	69X4X39	1010	1140	1270	1400	1535	1665	600	640	675
402 TETE DE LIT DOUBLE	64X4X39	920	1045	1170	1295	1420	1545	575	610	640
403 TETE DE LIT SIMPLE	49X4X39	845	945	1045	1145	1245	1345	460	485	510

EVA

Tête de lit sans oreilles | Headboard without wings

400 King - 401 Queen - 402 Double - 403 Simple | Single

Pour les dimensions des bases: Voir la liste de prix 99900
For the dimensions of the bed bases: See Price list 99900



4" Base contour LARGE | WIDE contour Base

DIMENSIONS

Lit grandeur complète
Complete bed size

Base: 12" Haut | Height

L x P/D x H

K	87" x 90" x 39"
Q	69" x 90" x 39"
D	64" x 86" x 39"
S	49" x 86" x 39"



*Avec pattes | *With Legs
K 410 - Q 411 - D 412 - S 413

2 positions de matelas à 9,75" ou 6,5" du plancher
2 mattress position from 9,75" or 6,5" from the floor



Anti-poussière | No Dust
K 420 - Q 421 - D 422 - S 423

2 positions de matelas à 9,75" ou 6,5" du plancher
2 mattress position from 9,75" or 6,5" from the floor

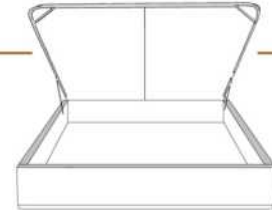

Avec rangement | With Storage
K 430 - Q 431

1 position de matelas à 10,25" du plancher
1 mattress position at 10,25" from floor



Rangement à tiroir frontal
With Front Drawer

K 440 - Q 441 - D 442

1 position de matelas à 10,25" du plancher
1 mattress position at 10,25" from floor



Rangement à tiroir latéraux
With Side Drawers
K 450 - Q 451 (2 tiroirs | drawers)
D 452 - S 453 (1 tiroir | drawer)

1 position de matelas à 10,25" du plancher
1 mattress position at 10,25" from floor

2" Base contour MINCE | NARROW contour Base

DIMENSIONS

Lit grandeur complète
Complete bed size

Base: 12" Haut | Height

L x P/D x H

K	87" x 88" x 39"
Q	69" x 88" x 39"
D	64" x 84" x 39"
S	49" x 84" x 39"



*Avec pattes | *With Legs
K 510 - Q 511 - D 512 - S 513

1 position de matelas à 10,25" du plancher
1 mattress position at 10,25" from floor



Anti-poussière | No Dust
K 520 - Q 521 - D 522 - S 523

1 position de matelas à 10,25" du plancher
1 mattress position at 10,25" from floor

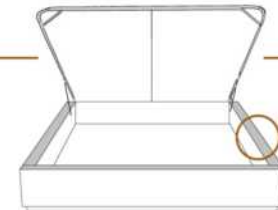

Avec rangement | With Storage
**1" plus large | **1" wider
K 530 - Q 531

1 position de matelas à 10,25" du plancher
1 mattress position at 10,25" from floor



Lit réglable | Adjustable bed

Pattes de bois seulement | Wood leg only

K 560 - Q 561 - S 563

	King	Queen	Simple Single
EXT:	87x88x39	69x88x39	49x88x39
INT:	78x82x12	61x82x12	40x82x12

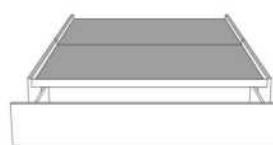

Rangement à tiroir frontal
With Front Drawer

K 540 - Q 541 - D 542

1 position de matelas à 10,25" du plancher
1 mattress position at 10,25" from floor



Rangement à tiroir latéraux
With Side Drawers

K 550 - Q 551 (2 tiroirs | drawers)

D 552 - S 553 (1 tiroir | drawer)
1 position de matelas à 10,25" du plancher
1 mattress position at 10,25" from floor

Les illustrations sont génériques et n'indiquent pas tous les détails de coutures. | The sketches are generic and do not reflect all sewing details.



FELICITY

GROUPE C

Tête de lit AVEC OREILLES - Choisissez votre base - voir liste de prix 99905 BASE C.

OPTIONS :

Clous décoratifs : Clous MOYEN ½ po sur le devant de l'oreille de la tête de lit, AJOUTEZ \$85.
Spécifiez couleur des clous sur votre commande: BRASS - SILVER ou COPPER.

Extérieur DOS de la tête de lit FINI ajoutez:

En TISSU: King \$70, Queen \$65, Double \$60, Simple \$45.

Description	L x P x H	Cuir						Tissu		
		10	20	30	40	50	60	A	B	C
				Bronx Hugo Illusion Tucson Utah Vintage Wild Laredo Yukon	Cavallo Princess Santiago Sensation Sunset Trina Victoria	Bull Cassiope Dublin	Caress Ultrasued		COM	alta
400 TETE DE LIT KING	87 x 11 x 62							1325	1395	1465
401 TETE DE LIT QUEEN	69 x 11 x 62							1125	1190	1250
402 TETE DE LIT DOUBLE	64 x 11 x 62							1035	1090	1145
403 TETE DE LIT SIMPLE	49 x 11 x 62							820	860	895

FELICITY

Tête de lit avec oreilles | Headboard with wings

400 King - 401 Queen - 402 Double - 403 Simple | Single

Pour les dimensions des bases; Voir la liste de prix 99905
For the dimensions of the bed bases; See Price list 99905

Option de clous | Nail options



Silver - Copper - Brass
1/2" diamètre



4" Base contour LARGE | WIDE contour Base

DIMENSIONS

Lit grandeur complète
Complete bed size

Base: 12" Haut | Height

L x P/D x H

K
Q
D
S

87" x 90" x 62"
69" x 90" x 62"
64" x 86" x 62"
49" x 86" x 62"



* Avec pattes | *With Legs
K 410 - Q 411 - D 412 - S 413

2 positions de matelas à 9,75" ou 6,5" du plancher
2 mattress position from 9,75" or 6,5" from the floor



Anti-poussière | No Dust
K 420 - Q 421 - D 422 - S 423

2 positions de matelas à 9,75" ou 6,5" du plancher
2 mattress position from 9,75" or 6,5" from the floor

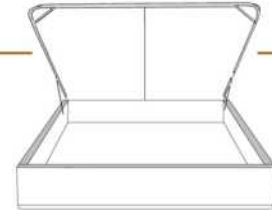

Avec rangement | With Storage
K 430 - Q 431

1 position de matelas à 10,25" du plancher
1 mattress position at 10,25" from the floor



Rangement à tiroir frontal
With Front Drawer
K 440 - Q 441 - D 442

1 position de matelas à 10,25" du plancher
1 mattress position at 10,25" from the floor



Rangement à tiroir latéraux
With Side Drawers
K 450 - Q 451 (2 tiroirs | drawers)
D 452 - S 453 (1 tiroir | drawer)

1 position de matelas à 10,25" du plancher
1 mattress position at 10,25" from the floor

2" Base contour MINCE | NARROW contour Base

DIMENSIONS

Lit grandeur complète
Complete bed size

Base: 12" Haut | Height

L x P/D x H

K
Q
D
S

87" x 88" x 62"
69" x 88" x 62"
64" x 84" x 62"
49" x 84" x 62"



* Avec pattes | *With Legs
K 510 - Q 511 - D 512 - S 513

1 position de matelas à 10,25" du plancher
1 mattress position at 10,25" from the floor



Anti-poussière | No Dust
K 520 - Q 521 - D 522 - S 523

1 position de matelas à 10,25" du plancher
1 mattress position at 10,25" from the floor

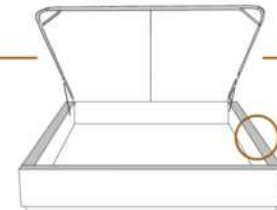

Avec rangement | With Storage
**1" plus large | **1" wider
K 530 - Q 531

1 position de matelas à 10,25" du plancher
1 mattress position at 10,25" from the floor



Lit réglable | Adjustable bed
Pattes de bois seulement | Wood leg only
K 560 - Q 561 - S 563

King Queen Simple|Single
EXT: 87x87x62 69x87x62 49x87x62
INT: 78x82x12 61x82x12 40x82x12

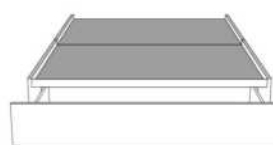

Rangement à tiroir frontal
With Front Drawer
K 540 - Q 541 - D 542

1 position de matelas à 10,25" du plancher
1 mattress position at 10,25" from the floor



Rangement à tiroir latéraux
With Side Drawers
K 550 - Q 551 (2 tiroirs | drawers)
D 552 - S 553 (1 tiroir | drawer)

1 position de matelas à 10,25" du plancher
1 mattress position at 10,25" from the floor

Les illustrations sont génériques et n'indiquent pas tous les détails de coutures. | The sketches are generic and do not reflect all sewing details.



ISABELLE

GROUPE C

Tête de lit AVEC OREILLES. Choisissez votre base - voir liste de prix 99905 BASE C.

OPTIONS:

Clous décoratifs: Clous LARGE 7/8 po sur contour EXTÉRIEUR de l'oreille AJOUTEZ \$70.

Spécifiez couleur des clous: BRASS - SILVER - PEWTER ou COPPER.

Extérieur DOS de la tête de lit FINI ajoutez:

En TISSU: King \$70, Queen \$65, Double \$60, Simple \$45.

Description	L x P x H	Cuir						Tissu		
		10	20	30	40	50	60	A	B	C
				Bronx Hugo Illusion Tucson Utah Vintage Wild Laredo Yukon	Cavallo Princess Santiago Sensation Sunset Trina Victoria	Bull Cassiope Dublin	Caress Ultrasued		COM	alta
400 TETE DE LIT KING	87X11X56							1325	1395	1465
401 TETE DE LIT QUEEN	69X11X56							1125	1190	1250
402 TETE DE LIT DOUBLE	64X11X56							1035	1090	1145
403 TETE DE LIT SIMPLE	49X11X56							820	860	895

ISABELLE

Tête de lit avec oreilles | Headboard with wings

400 King - 401 Queen - 402 Double - 403 Simple | Single

Pour les dimensions des bases; Voir la liste de prix 99905
For the dimensions of the bed bases; See Price list 99905

Option de clous | Nail options



Silver - Copper - Pewter - Brass
7/8" diamètre



4" Base contour LARGE | WIDE contour Base

DIMENSIONS

Lit grandeur complète
Complete bed size

Base: 12" Haut | Height

L x P/D x H

K
Q
D
S

87" x 90" x 56"
69" x 90" x 56"
64" x 86" x 56"
49" x 86" x 56"



* Avec pattes | *With Legs
K 410 - Q 411 - D 412 - S 413

2 positions de matelas à 9,75" ou 6,5" du plancher
2 mattress position from 9,75" or 6,5" from the floor



Anti-poussière | No Dust
K 420 - Q 421 - D 422 - S 423

2 positions de matelas à 9,75" ou 6,5" du plancher
2 mattress position from 9,75" or 6,5" from the floor

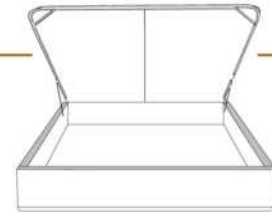

Avec rangement | With Storage
K 430 - Q 431

1 position de matelas à 10,25" du plancher
1 mattress position at 10,25" from the floor



Rangement à tiroir frontal
With Front Drawer
K 440 - Q 441 - D 442

1 position de matelas à 10,25" du plancher
1 mattress position at 10,25" from the floor



Rangement à tiroir latéraux
With Side Drawers
K 450 - Q 451 (2 tiroirs | drawers)
D 452 - S 453 (1 tiroir | drawer)

1 position de matelas à 10,25" du plancher
1 mattress position at 10,25" from the floor

2" Base contour MINCE | NARROW contour Base

DIMENSIONS

Lit grandeur complète
Complete bed size

Base: 12" Haut | Height

L x P/D x H

K
Q
D
S

87" x 88" x 56"
69" x 88" x 56"
64" x 84" x 56"
49" x 84" x 56"



* Avec pattes | *With Legs
K 510 - Q 511 - D 512 - S 513

1 position de matelas à 10,25" du plancher
1 mattress position at 10,25" from the floor



Anti-poussière | No Dust
K 520 - Q 521 - D 522 - S 523

1 position de matelas à 10,25" du plancher
1 mattress position at 10,25" from the floor

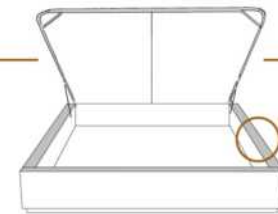

Avec rangement | With Storage
**1" plus large | **1" wider
K 530 - Q 531

1 position de matelas à 10,25" du plancher
1 mattress position at 10,25" from the floor

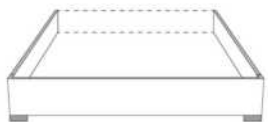

Lit réglable | Adjustable bed
Pattes de bois seulement | Wood leg only
K 560 - Q 561 - S 563

King Queen Simple|Single
EXT: 87x87x56 69x87x56 49x87x56
INT: 78x82x12 61x82x12 40x82x12

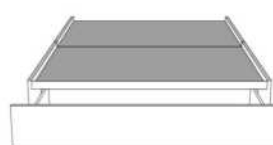

Rangement à tiroir frontal
With Front Drawer
K 540 - Q 541 - D 542

1 position de matelas à 10,25" du plancher
1 mattress position at 10,25" from the floor



Rangement à tiroir latéraux
With Side Drawers
K 550 - Q 551 (2 tiroirs | drawers)
D 552 - S 553 (1 tiroir | drawer)

1 position de matelas à 10,25" du plancher
1 mattress position at 10,25" from the floor

Les illustrations sont génériques et n'indiquent pas tous les détails de coutures. | The sketches are generic and do not reflect all sewing details.



KIANA

GROUPE C

*Tête de lit AVEC oreilles MINCES - Voir liste de prix 99905 BASE C.

*NOTE: Tête de lit disponible SEULEMENT avec les bases contours MINCES (exclus la base mince avec pattes pour lit réglable & la base mince avec Rangement).

Extérieur DOS de la tête de lit FINI ajoutez:

En TISSU: King \$70, Queen \$65, Double \$60, Simple \$45.

Description	L x P x H	Cuir						Tissu		
		10	20	30	40	50	60	A	B COM	C alta
				Bronx Hugo Illusion Tucson Utah Vintage Wild Laredo Yukon	Cavallo Princess Santiago Sensation Sunset Trina Victoria	Bull Cassiope Dublin	Caress Ultrasued			
400 TETE DE LIT KING	82x11x65							1325	1395	1465
401 TETE DE LIT QUEEN	64x11x65							1125	1190	1250
402 TETE DE LIT DOUBLE	59x11x65							1035	1090	1145
403 TETE DE LIT SIMPLE	44x11x65							820	860	895

KIANA

Tête de lit avec oreilles | Headboard with wings

400 King - 401 Queen - 402 Double - 403 Simple | Single

Pour les dimensions des bases; Voir la liste de prix 99905
For the dimensions of the bed bases; See Price list 99905

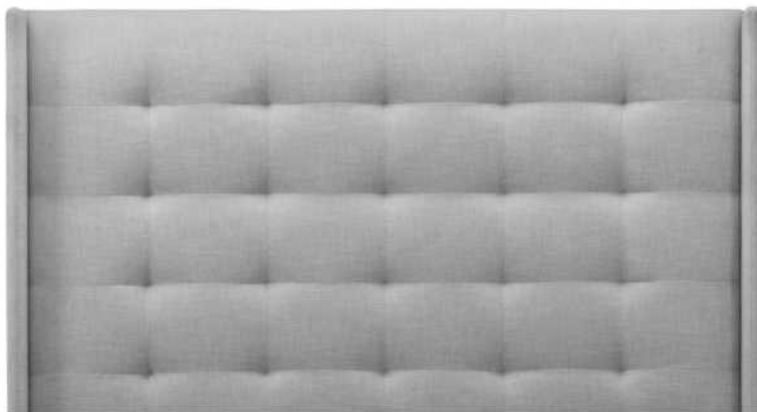

2" Base contour MINCE | NARROW contour Base

DIMENSIONS

Lit grandeur complète
Complete bed size

Base: 12" Haut | Height

L x P/D x H

K
Q
D
S

82" x 88" x 65"

64" x 88" x 65"

59" x 84" x 65"

44" x 84" x 65"



* Avec pattes | * With Legs
K 510 - Q 511 - D 512 - S 513

1 position de matelas à 10,25" du plancher
1 mattress position at 10,25" from floor



Anti-poussière | No Dust
K 520 - Q 521 - D 522 - S 523

1 position de matelas à 10,25" du plancher
1 mattress position at 10,25" from floor



Rangement à tiroir frontal
With Front Drawer
K 540 - Q 541 - D 542

1 position de matelas à 10,25" du plancher
1 mattress position at 10,25" from floor



Rangement à tiroir latéraux
With Side Drawers
K 550 - Q 551 (2 tiroirs | drawers)
D 552 - S 553 (1 tiroir | drawer)

1 position de matelas à 10,25" du plancher
1 mattress position at 10,25" from floor

Les illustrations sont génériques et n'indiquent pas tous les détails de coutures. | The sketches are generic and do not reflect all sewing details.



Lits rembourrés
Upholstered Beds

Liste de prix CDN



LINE

GRUPE B

Tête de lit AVEC OREILLES. Choisissez votre base - voir liste de prix 99905 BASE C.

OPTIONS:

Clous décoratifs: Clous MOYEN 1/2" sur le devant SUPÉRIEUR de l'oreille et DESSUS de la tête de lit. AJOUTEZ: King \$135, Queen \$125 Double \$120 Simple \$115. SPÉCIFIEZ couleur: BRASS - SILVER ou COPPER.

Extérieur DOS de la TÊTE de LIT FINI ajoutez:

En CUIR: King \$220, Queen \$185, Double \$170, Simple \$135.

En TISSU: King \$70, Queen \$65, Double \$60, Simple \$45.

Description	L x P x H	Cuir						Tissu		
		10	20	30	40	50	60	A	B COM	C alta
				Bronx Hugo Illusion Tucson Utah Vintage Wild Laredo Yukon	Cavallo Princess Santiago Sensation Sunset Trina Victoria	Bull Cassiope Dublin	Caress Ultrasued			
400 TETE DE LIT KING	87X11X47	1875	2050	2225	2400	2575	2750	1020	1085	1145
401 TETE DE LIT QUEEN	69X11X47	1570	1700	1835	1965	2095	2225	820	860	895
402 TETE DE LIT DOUBLE	64X11X47	1510	1635	1760	1885	2010	2135	740	770	800
403 TETE DE LIT SIMPLE	49X11X47	1315	1440	1565	1690	1815	1940	495	520	545

LINE

Tête de lit avec oreilles | Headboard with wings

400 King - 401 Queen - 402 Double - 403 Simple | Single

Pour les dimensions des bases; Voir la liste de prix 99905
For the dimensions of the bed bases; See Price list 99905



Option de clous | Nail options



Silver - Copper - Brass
1/2" diamètre

4" Base contour LARGE | WIDE contour Base

DIMENSIONS

Lit grandeur complète
Complete bed size

Base: 12" Haut | Height

L x P/D x H

K
Q
D
S

87" x 90" x 47"
69" x 90" x 47"
64" x 86" x 47"
49" x 86" x 47"



* Avec pattes | *With Legs
K 410 - Q 411 - D 412 - S 413

2 positions de matelas à 9,75" ou 6,5" du plancher
2 mattress position from 9,75" or 6,5" from the floor



Anti-poussière | No Dust
K 420 - Q 421 - D 422 - S 423

2 positions de matelas à 9,75" ou 6,5" du plancher
2 mattress position from 9,75" or 6,5" from the floor

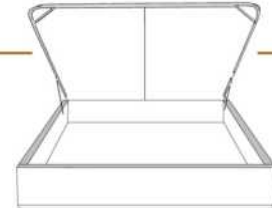

Avec rangement | With Storage
K 430 - Q 431

1 position de matelas à 10,25" du plancher
1 mattress position at 10,25" from the floor



Rangement à tiroir frontal
With Front Drawer
K 440 - Q 441 - D 442

1 position de matelas à 10,25" du plancher
1 mattress position at 10,25" from the floor



Rangement à tiroir latéraux
With Side Drawers
K 450 - Q 451 (2 tiroirs | drawers)
D 452 - S 453 (1 tiroir | drawer)

1 position de matelas à 10,25" du plancher
1 mattress position at 10,25" from the floor

2" Base contour MINCE | NARROW contour Base

DIMENSIONS

Lit grandeur complète
Complete bed size

Base: 12" Haut | Height

L x P/D x H

K
Q
D
S

87" x 88" x 47"
69" x 88" x 47"
64" x 84" x 47"
49" x 84" x 47"



* Avec pattes | *With Legs
K 510 - Q 511 - D 512 - S 513

1 position de matelas à 10,25" du plancher
1 mattress position at 10,25" from the floor



Anti-poussière | No Dust
K 520 - Q 521 - D 522 - S 523

1 position de matelas à 10,25" du plancher
1 mattress position at 10,25" from the floor

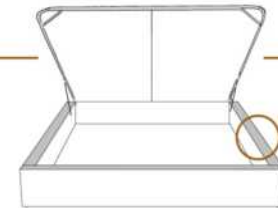

Avec rangement | With Storage
**1" plus large | **1" wider
K 530 - Q 531

1 position de matelas à 10,25" du plancher
1 mattress position at 10,25" from the floor



Lit réglable | Adjustable bed
Pattes de bois seulement | Wood leg only
K 560 - Q 561 - S 563

King Queen Simple|Single
EXT: 87x87x47 69x87x47 49x87x47
INT: 78x82x12 61x82x12 40x82x12

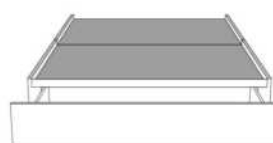

Rangement à tiroir frontal
With Front Drawer
K 540 - Q 541 - D 542

1 position de matelas à 10,25" du plancher
1 mattress position at 10,25" from the floor



Rangement à tiroir latéraux
With Side Drawers
K 550 - Q 551 (2 tiroirs | drawers)
D 552 - S 553 (1 tiroir | drawer)

1 position de matelas à 10,25" du plancher
1 mattress position at 10,25" from the floor

Les illustrations sont génériques et n'indiquent pas tous les détails de coutures. | The sketches are generic and do not reflect all sewing details.



Lits rembourrés
Upholstered Beds

Liste de prix CDN



LUCIE

GROUPE C

Tête de lit SANS oreilles - Choisissez votre base - Voir liste de prix 99900 BASE L.

Extérieur DOS de la TÊTE de lit vient déjà fini en tissu.

Description	L x P x H	Cuir						Tissu		
		10	20	30 Bronx Hugo Illusion Tucson Utah Vintage Wild Laredo Yukon	40 Cavallo Princess Santiago Sensation Sunset Trina Victoria	50 Bull Cassiope Dublin	60 Caress Ultrasued	A	B COM	C alta
400 TETE DE LIT KING	96 x 12 x 44							1325	1395	1465
401 TETE DE LIT QUEEN	79 x 12 x 44							1125	1190	1250

LUCIE

Tête de lit sans oreilles | Headboard without wings

400 King - 401 Queen

Pour les dimensions des bases; Voir la liste de prix 99900
For the dimensions of the bed bases; See Price list 99900



4" Base contour LARGE | WIDE contour Base

DIMENSIONS

Lit grandeur complète
Complete bed size

Base: 12" Haut | Height

L x P/D x H

96" x 98" x 44"

79" x 98" x 44"

K
Q



*Avec pattes | *With Legs
K 410 - Q 411

2 positions de matelas à 9,75" ou 6,5" du plancher
2 mattress position from 9,75" or 6,5" from the floor



Anti-poussière | No Dust
K 420 - Q 421

2 positions de matelas à 9,75" ou 6,5" du plancher
2 mattress position from 9,75" or 6,5" from the floor

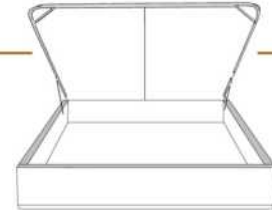

Avec rangement | With Storage
K 430 - Q 431

1 position de matelas à 10,25" du plancher
1 mattress position at 10,25" from floor



Rangement à tiroir frontal
With Front Drawer
K 440 - Q 441

1 position de matelas à 10,25" du plancher
1 mattress position at 10,25" from floor



Rangement à tiroir latéraux
With Side Drawers
K 450 - Q 451 (2 tiroirs | drawers)

1 position de matelas à 10,25" du plancher
1 mattress position at 10,25" from floor

2" Base contour MINCE | NARROW contour Base

DIMENSIONS

Lit grandeur complète
Complete bed size

Base: 12" Haut | Height

L x P/D x H

96" x 96" x 44"

79" x 96" x 44"

K
Q



*Avec pattes | *With Legs
K 510 - Q 511

1 position de matelas à 10,25" du plancher
1 mattress position at 10,25" from floor



Anti-poussière | No Dust
K 520 - Q 521

1 position de matelas à 10,25" du plancher
1 mattress position at 10,25" from floor

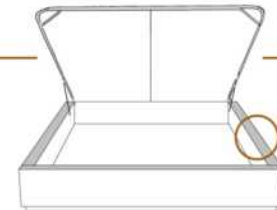

Avec rangement | With Storage
**1" plus large | **1" wider
K 530 - Q 531

1 position de matelas à 10,25" du plancher
1 mattress position at 10,25" from floor



Lit réglable | Adjustable bed
Pattes de bois seulement | Wood leg only
K 560 - Q 561

	King	Queen
EXT:	96x96x44	79x96x49
INT:	78x82x12	61x82x12

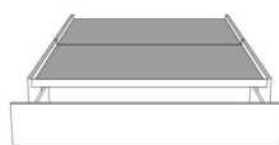

Rangement à tiroir frontal
With Front Drawer
K 540 - Q 541

1 position de matelas à 10,25" du plancher
1 mattress position at 10,25" from floor



Rangement à tiroir latéraux
With Side Drawers
K 550 - Q 551 (2 tiroirs | drawers)

1 position de matelas à 10,25" du plancher
1 mattress position at 10,25" from floor

Les illustrations sont génériques et n'indiquent pas tous les détails de coutures. | The sketches are generic and do not reflect all sewing details.



MARIANNE

GROUPE C

Tête de lit AVEC OREILLES - Choisissez votre base - voir liste de prix 99905 BASE C.

OPTIONS :

Clous décoratifs : Clous MOYEN ½ po sur le devant de l'oreille de la tête de lit, AJOUTEZ \$65.
Spécifiez couleur des clous sur votre commande: BRASS - SILVER ou COPPER.

Extérieur DOS de la tête de lit FINI ajoutez:

- en TISSU: King \$70, Queen \$65, Double \$60, Simple \$45.

Description	L x P x H	Cuir						Tissu		
		10	20	30	40	50	60	A	B	C
				Bronx Hugo Illusion Tucson Utah Vintage Wild Laredo Yukon	Cavallo Princess Santiago Sensation Sunset Trina Victoria	Bull Cassiope Dublin	Caress Ultrasued		COM	alta
400 TETE DE LIT KING	87x11x56							1325	1395	1465
401 TETE DE LIT QUEEN	69x11x56							1125	1190	1250
402 TETE DE LIT DOUBLE	64x11x56							1035	1090	1145
403 TETE DE LIT SIMPLE	49x11x56							820	860	895

MARIANNE

Tête de lit avec oreilles | Headboard with wings

400 King - 401 Queen - 402 Double - 403 Simple | Single

Pour les dimensions des bases; Voir la liste de prix 99905
For the dimensions of the bed bases; See Price list 99905

Option de clous | Nail options



Silver - Copper - Brass
1/2" diamètre



4" Base contour LARGE | WIDE contour Base

DIMENSIONS

Lit grandeur complète
Complete bed size

Base: 12" Haut | Height

L x P/D x H

K
Q
D
S

87" x 90" x 56"
69" x 90" x 56"
64" x 86" x 56"
49" x 86" x 56"



* Avec pattes | * With Legs
K 410 - Q 411 - D 412 - S 413

2 positions de matelas à 9,75" ou 6,5" du plancher
2 mattress position from 9,75" or 6,5" from the floor



Anti-poussière | No Dust
K 420 - Q 421 - D 422 - S 423

2 positions de matelas à 9,75" ou 6,5" du plancher
2 mattress position from 9,75" or 6,5" from the floor



Avec rangement | With Storage
K 430 - Q 431

1 position de matelas à 10,25" du plancher
1 mattress position at 10,25" from the floor



Rangement à tiroir frontal
With Front Drawer
K 440 - Q 441 - D 442

1 position de matelas à 10,25" du plancher
1 mattress position at 10,25" from the floor



Rangement à tiroir latéraux
With Side Drawers
K 450 - Q 451 (2 tiroirs | drawers)
D 452 - S 453 (1 tiroir | drawer)

1 position de matelas à 10,25" du plancher
1 mattress position at 10,25" from the floor

2" Base contour MINCE | NARROW contour Base

DIMENSIONS

Lit grandeur complète
Complete bed size

Base: 12" Haut | Height

L x P/D x H

K
Q
D
S

87" x 88" x 56"
69" x 88" x 56"
64" x 84" x 56"
49" x 84" x 56"



* Avec pattes | * With Legs
K 510 - Q 511 - D 512 - S 513

1 position de matelas à 10,25" du plancher
1 mattress position at 10,25" from the floor



Anti-poussière | No Dust
K 520 - Q 521 - D 522 - S 523

1 position de matelas à 10,25" du plancher
1 mattress position at 10,25" from the floor

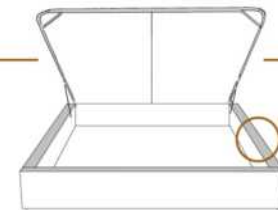

Avec rangement | With Storage
**1" plus large | **1" wider
K 530 - Q 531

1 position de matelas à 10,25" du plancher
1 mattress position at 10,25" from the floor



Lit réglable | Adjustable bed
Pattes de bois seulement | Wood leg only
K 560 - Q 561 - S 563

King Queen Simple|Single
EXT: 87x87x56 69x87x56 49x87x56
INT: 78x82x12 61x82x12 40x82x12

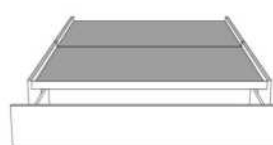

Rangement à tiroir frontal
With Front Drawer
K 540 - Q 541 - D 542

1 position de matelas à 10,25" du plancher
1 mattress position at 10,25" from the floor



Rangement à tiroir latéraux
With Side Drawers
K 550 - Q 551 (2 tiroirs | drawers)
D 552 - S 553 (1 tiroir | drawer)

1 position de matelas à 10,25" du plancher
1 mattress position at 10,25" from the floor

Les illustrations sont génériques et n'indiquent pas tous les détails de coutures. | The sketches are generic and do not reflect all sewing details.



Tête de lit avec oreilles
Headboard with wings

MARILOU

GROUPE C

Tête de lit AVEC OREILLES. Choisissez votre base - voir liste de prix 99905 BASE C.

OPTIONS:

Clous décoratifs: Clous large 7/8 po sur contour EXTÉRIEUR de l'oreille de la tête de lit. Ajoutez \$60.
Spécifiez couleur des clous sur votre commande: BRASS - SILVER - PEWTER ou COPPER.

Extérieur DOS de la tête de lit FINI ajoutez:

En TISSU: King \$70, Queen \$65, Double \$60, Simple \$45.

Description	L x P x H	Cuir						Tissu		
		10	20	30	40	50	60	A	B	C
				Bronx Hugo Illusion Tucson Utah Vintage Wild Laredo Yukon	Cavallo Princess Santiago Sensation Sunset Trina Victoria	Bull Cassiope Dublin	Caress Ultrasued		COM	alta
400 TETE DE LIT KING	87 x 11 x 58							1325	1395	1465
401 TETE DE LIT QUEEN	69 x 11 x 58							1125	1190	1250
402 TETE DE LIT DOUBLE	64 x 11 x 58							1035	1090	1145
403 TETE DE LIT SIMPLE	49 x 11 x 58							820	860	895

MARILOU

Tête de lit avec oreilles | Headboard with wings

400 King - 401 Queen - 402 Double - 403 Simple | Single

Pour les dimensions des bases; Voir la liste de prix 99905
For the dimensions of the bed bases; See Price list 99905

Option de clous | Nail options



Silver - Copper - Pewter - Brass
7/8" diamètre



4" Base contour LARGE | WIDE contour Base

DIMENSIONS

Lit grandeur complète
Complete bed size

Base: 12" Haut | Height

L x P/D x H

K
Q
D
S

87" x 90" x 58"
69" x 90" x 58"
64" x 86" x 58"
49" x 86" x 58"



* Avec pattes | * With Legs
K 410 - Q 411 - D 412 - S 413

2 positions de matelas à 9,75" ou 6,5" du plancher
2 mattress position from 9,75" or 6,5" from the floor



Anti-poussière | No Dust
K 420 - Q 421 - D 422 - S 423

2 positions de matelas à 9,75" ou 6,5" du plancher
2 mattress position from 9,75" or 6,5" from the floor

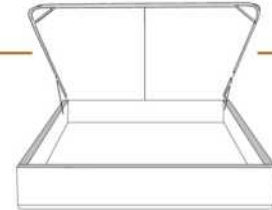

Avec rangement | With Storage
K 430 - Q 431

1 position de matelas à 10,25" du plancher
1 mattress position at 10,25" from the floor



Rangement à tiroir frontal
With Front Drawer
K 440 - Q 441 - D 442

1 position de matelas à 10,25" du plancher
1 mattress position at 10,25" from the floor



Rangement à tiroir latéraux
With Side Drawers
K 450 - Q 451 (2 tiroirs | drawers)
D 452 - S 453 (1 tiroir | drawer)

1 position de matelas à 10,25" du plancher
1 mattress position at 10,25" from the floor

2" Base contour MINCE | NARROW contour Base

DIMENSIONS

Lit grandeur complète
Complete bed size

Base: 12" Haut | Height

L x P/D x H

K
Q
D
S

87" x 88" x 58"
69" x 88" x 58"
64" x 84" x 58"
49" x 84" x 58"



* Avec pattes | * With Legs
K 510 - Q 511 - D 512 - S 513

1 position de matelas à 10,25" du plancher
1 mattress position at 10,25" from the floor



Anti-poussière | No Dust
K 520 - Q 521 - D 522 - S 523

1 position de matelas à 10,25" du plancher
1 mattress position at 10,25" from the floor

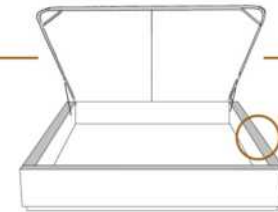

Avec rangement | With Storage
**1" plus large | **1" wider
K 530 - Q 531

1 position de matelas à 10,25" du plancher
1 mattress position at 10,25" from the floor



Lit réglable | Adjustable bed
Pattes de bois seulement | Wood leg only
K 560 - Q 561 - S 563

King Queen Simple|Single
EXT: 87x87x58 69x87x58 49x87x58
INT: 78x82x12 61x82x12 40x82x12

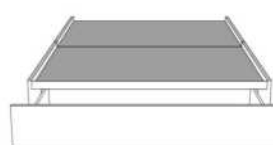

Rangement à tiroir frontal
With Front Drawer
K 540 - Q 541 - D 542

1 position de matelas à 10,25" du plancher
1 mattress position at 10,25" from the floor



Rangement à tiroir latéraux
With Side Drawers
K 550 - Q 551 (2 tiroirs | drawers)
D 552 - S 553 (1 tiroir | drawer)

1 position de matelas à 10,25" du plancher
1 mattress position at 10,25" from the floor

Les illustrations sont génériques et n'indiquent pas tous les détails de coutures. | The sketches are generic and do not reflect all sewing details.



MAXIM

GRUPE A

Tête de lit SANS oreilles - Choisissez votre base - Voir liste de prix 99900 BASE L.

OPTIONS :

Extérieur DOS de la TÊTE de LIT FINI ajoutez:

- en TISSU: King \$70, Queen \$65, Double \$60, Simple \$45.

Description	L x P x H	Cuir						Tissu		
		10	20	30	40	50	60	A	B COM	C alta
				Bronx Hugo Illusion Tucson Utah Vintage Wild Laredo Yukon	Cavallo Princess Santiago Sensation Sunset Trina Victoria	Bull Cassiope Dublin	Caress Ultrasued			
400 TETE DE LIT KING	87x4x46							710	770	835
401 TETE DE LIT QUEEN	69x4x46							600	640	675
402 TETE DE LIT DOUBLE	64x4x46							575	610	640
403 TETE DE LIT SIMPLE	49x4x46							460	485	510

MAXIM

Tête de lit sans oreilles | Headboard without wings

400 King - 401 Queen - 402 Double - 403 Simple | Single

Pour les dimensions des bases; Voir la liste de prix 99900
For the dimensions of the bed bases; See Price list 99900



4" Base contour LARGE | WIDE contour Base

DIMENSIONS

Lit grandeur complète
Complete bed size

Base: 12" Haut | Height

L x P/D x H

K
Q
D
S

87" x 90" x 46"
69" x 90" x 46"
64" x 86" x 46"
49" x 86" x 46"



* Avec pattes | *With Legs
K 410 - Q 411 - D 412 - S 413

2 positions de matelas à 9,75" ou 6,5" du plancher
2 mattress position from 9,75" or 6,5" from the floor



Anti-poussière | No Dust
K 420 - Q 421 - D 422 - S 423

2 positions de matelas à 9,75" ou 6,5" du plancher
2 mattress position from 9,75" or 6,5" from the floor

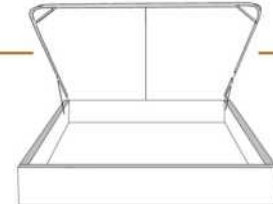

Avec rangement | With Storage
K 430 - Q 431

1 position de matelas à 10,25" du plancher
1 mattress position at 10,25" from floor



Rangement à tiroir frontal
With Front Drawer
K 440 - Q 441 - D 442

1 position de matelas à 10,25" du plancher
1 mattress position at 10,25" from floor



Rangement à tiroir latéraux
With Side Drawers
K 450 - Q 451 (2 tiroirs | drawers)
D 452 - S 453 (1 tiroir | drawer)

1 position de matelas à 10,25" du plancher
1 mattress position at 10,25" from floor

2" Base contour MINCE | NARROW contour Base

DIMENSIONS

Lit grandeur complète
Complete bed size

Base: 12" Haut | Height

L x P/D x H

K
Q
D
S

87" x 88" x 46"
69" x 88" x 46"
64" x 84" x 46"
49" x 84" x 46"



* Avec pattes | *With Legs
K 510 - Q 511 - D 512 - S 513

1 position de matelas à 10,25" du plancher
1 mattress position at 10,25" from floor



Anti-poussière | No Dust
K 520 - Q 521 - D 522 - S 523

1 position de matelas à 10,25" du plancher
1 mattress position at 10,25" from floor

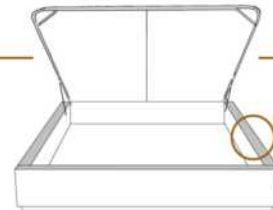

Avec rangement | With Storage
**1" plus large | **1" wider
K 530 - Q 531

1 position de matelas à 10,25" du plancher
1 mattress position at 10,25" from floor



Lit réglable | Adjustable bed
Pattes de bois seulement | Wood leg only
K 560 - Q 561 - S 563

King Queen Simple|Single
EXT: 87x88x46 69x88x46 49x88x46
INT: 78x82x12 61x82x12 40x82x12

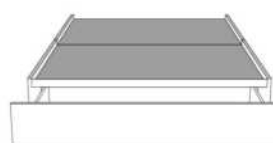

Rangement à tiroir frontal
With Front Drawer
K 540 - Q 541 - D 542

1 position de matelas à 10,25" du plancher
1 mattress position at 10,25" from floor



Rangement à tiroir latéraux
With Side Drawers
K 550 - Q 551 (2 tiroirs | drawers)
D 552 - S 553 (1 tiroir | drawer)

1 position de matelas à 10,25" du plancher
1 mattress position at 10,25" from floor

Les illustrations sont génériques et n'indiquent pas tous les détails de coutures. | The sketches are generic and do not reflect all sewing details.



Tête de lit avec oreilles
Headboard with wings

MELANIE

GROUPE C

Tête de lit AVEC OREILLES - Choisissez votre base - Consultez la liste de prix 99905 BASE C.

OPTIONS :

Clous décoratifs : Clous LARGE 7/8 po sur le contour EXTÉRIEUR de l'oreille, AJOUTEZ \$50.
Spécifiez couleur des clous sur votre commande: BRASS - SILVER - PEWTER ou COPPER.

Extérieur DOS de la tête de lit FINI ajoutez:

En TISSU: King \$70, Queen \$65, Double \$60, Simple \$45.

Description	L x P x H	Cuir						Tissu		
		10	20	30	40	50	60	A	B	C
				Bronx Hugo Illusion Tucson Utah Vintage Wild Laredo Yukon	Cavallo Princess Santiago Sensation Sunset Trina Victoria	Bull Cassiope Dublin	Caress Ultrasued		COM	alta
400 TETE DE LIT KING	87X11X56							1325	1395	1465
401 TETE DE LIT QUEEN	69X11X56							1125	1190	1250
402 TETE DE LIT DOUBLE	64X11X56							1035	1090	1145
403 TETE DE LIT SIMPLE	49X11X56							820	860	895

MELANIE

Tête de lit avec oreilles | Headboard with wings

400 King - 401 Queen - 402 Double - 403 Simple | Single

Pour les dimensions des bases; Voir la liste de prix 99905
For the dimensions of the bed bases; See Price list 99905

Option de clous | Nail options



Silver - Copper - Pewter - Brass
7/8" diamètre



4" Base contour LARGE | WIDE contour Base

DIMENSIONS

Lit grandeur complète
Complete bed size

Base: 12" Haut | Height

L x P/D x H

K
Q
D
S

87" x 90" x 56"
69" x 90" x 56"
64" x 86" x 56"
49" x 86" x 56"



* Avec pattes | *With Legs
K 410 - Q 411 - D 412 - S 413

2 positions de matelas à 9,75" ou 6,5" du plancher
2 mattress position from 9,75" or 6,5" from the floor



Anti-poussière | No Dust
K 420 - Q 421 - D 422 - S 423

2 positions de matelas à 9,75" ou 6,5" du plancher
2 mattress position from 9,75" or 6,5" from the floor

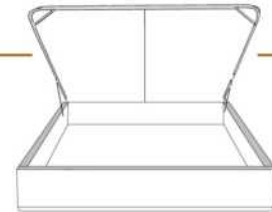

Avec rangement | With Storage
K 430 - Q 431

1 position de matelas à 10,25" du plancher
1 mattress position at 10,25" from the floor



Rangement à tiroir frontal
With Front Drawer
K 440 - Q 441 - D 442

1 position de matelas à 10,25" du plancher
1 mattress position at 10,25" from floor



Rangement à tiroir latéraux
With Side Drawers
K 450 - Q 451 (2 tiroirs | drawers)
D 452 - S 453 (1 tiroir | drawer)

1 position de matelas à 10,25" du plancher
1 mattress position at 10,25" from floor

2" Base contour MINCE | NARROW contour Base

DIMENSIONS

Lit grandeur complète
Complete bed size

Base: 12" Haut | Height

L x P/D x H

K
Q
D
S

87" x 88" x 56"
69" x 88" x 56"
64" x 84" x 56"
49" x 84" x 56"



* Avec pattes | *With Legs
K 510 - Q 511 - D 512 - S 513

1 position de matelas à 10,25" du plancher
1 mattress position at 10,25" from floor



Anti-poussière | No Dust
K 520 - Q 521 - D 522 - S 523

1 position de matelas à 10,25" du plancher
1 mattress position at 10,25" from floor

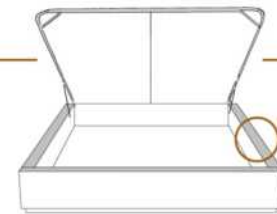

Avec rangement | With Storage
**1" plus large | **1" wider
K 530 - Q 531

1 position de matelas à 10,25" du plancher
1 mattress position at 10,25" from floor



Lit réglable | Adjustable bed
Pattes de bois seulement | Wood leg only
K 560 - Q 561 - S 563

King Queen Simple|Single
EXT: 87x87x56 69x87x56 49x87x56
INT: 78x82x12 61x82x12 40x82x12

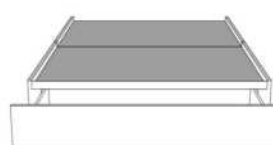

Rangement à tiroir frontal
With Front Drawer
K 540 - Q 541 - D 542

1 position de matelas à 10,25" du plancher
1 mattress position at 10,25" from floor



Rangement à tiroir latéraux
With Side Drawers
K 550 - Q 551 (2 tiroirs | drawers)
D 552 - S 553 (1 tiroir | drawer)

1 position de matelas à 10,25" du plancher
1 mattress position at 10,25" from floor

Les illustrations sont génériques et n'indiquent pas tous les détails de coutures. | The sketches are generic and do not reflect all sewing details.



MELISSA

GROUPE C

Tête de lit SANS oreilles - Choisissez votre base - Voir liste de prix 99900 BASE L.

Extérieur DOS de la TÊTE de LIT FINI ajoutez:

- en CUIR: King \$175, Queen \$145, Double \$135, Simple \$105.

- en TISSU: King \$70, Queen \$65, Double \$60, Simple \$45.

Description	L x P x H	Cuir						Tissu		
		10	20	30	40	50	60	A	B COM	C alta
				Bronx Hugo Illusion Tucson Utah Vintage Wild Laredo Yukon	Cavallo Princess Santiago Sensation Sunset Trina Victoria	Bull Cassiope Dublin	Caress Ultrasued			
400 TETE DE LIT KING	88 x 9 x 46	2065	2235	2400	2570	2740	2910	1325	1395	1465
401 TETE DE LIT QUEEN	74 x 9 x 46	1625	1760	1890	2020	2150	2285	1125	1190	1250

MELISSA

Tête de lit sans oreilles | Headboard without wings

400 King - 401 Queen

Pour les dimensions des bases; Voir la liste de prix 99900
For the dimensions of the bed bases; See Price list 99900



4" Base contour LARGE | WIDE contour Base

DIMENSIONS

Lit grandeur complète
Complete bed size

Base: 12" Haut | Height

L x P/D x H

88" x 95" x 46"

74" x 95" x 46"

K
Q



*Avec pattes | *With Legs
K 410 - Q 411

2 positions de matelas à 9,75" ou 6,5" du plancher
2 mattress position from 9,75" or 6,5" from the floor



Anti-poussière | No Dust
K 420 - Q 421

2 positions de matelas à 9,75" ou 6,5" du plancher
2 mattress position from 9,75" or 6,5" from the floor

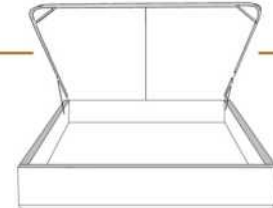

Avec rangement | With Storage
K 430 - Q 431

1 position de matelas à 10,25" du plancher
1 mattress position at 10,25" from floor



Rangement à tiroir frontal
With Front Drawer
K 440 - Q 441

1 position de matelas à 10,25" du plancher
1 mattress position at 10,25" from floor



Rangement à tiroir latéraux
With Side Drawers
K 450 - Q 451 (2 tiroirs | drawers)

1 position de matelas à 10,25" du plancher
1 mattress position at 10,25" from floor

2" Base contour MINCE | NARROW contour Base

DIMENSIONS

Lit grandeur complète
Complete bed size

Base: 12" Haut | Height

L x P/D x H

88" x 93" x 46"

74" x 93" x 46"

K
Q



*Avec pattes | *With Legs
K 510 - Q 511

1 position de matelas à 10,25" du plancher
1 mattress position at 10,25" from floor



Anti-poussière | No Dust
K 520 - Q 521

1 position de matelas à 10,25" du plancher
1 mattress position at 10,25" from floor

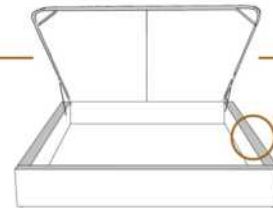

Avec rangement | With Storage
**1" plus large | **1" wider
K 530 - Q 531

1 position de matelas à 10,25" du plancher
1 mattress position at 10,25" from floor



Lit réglable | Adjustable bed
Pattes de bois seulement | Wood leg only
K 560 - Q 561

	King	Queen
EXT:	87x102x46	69x102x46
INT:	78x82x12	61x82x12

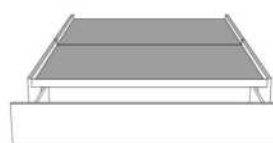

Rangement à tiroir frontal
With Front Drawer
K 540 - Q 541

1 position de matelas à 10,25" du plancher
1 mattress position at 10,25" from floor



Rangement à tiroir latéraux
With Side Drawers
K 550 - Q 551 (2 tiroirs | drawers)

1 position de matelas à 10,25" du plancher
1 mattress position at 10,25" from floor

Les illustrations sont génériques et n'indiquent pas tous les détails de coutures. | The sketches are generic and do not reflect all sewing details.



MELODY

PATTES: Métal: LG64; Bois: LG68. IMPORTANT spécifiez la couleur des pattes en bois.

ITEMS 380, 360, 304 & 314 incluent 3 traverses en bois, avec pattes centrales préinstallées à la position haute 9 3/4 po hors tout. Ajustable à une position plus basse 6 1/2 po hors tout (inclus 3 pattes centrales 6 1/2 po). PANNEAU en BOIS particule inclus.

OPTION: Extérieur DOS de la TÊTE de LIT FINI ajoutez:
- en CUIR: King \$220, Queen \$185, Double \$170, Simple \$135.
- en TISSU: King \$70, Queen \$65, Double \$60, Simple \$45.

Description	L x P x H	Cuir						Tissu		
		10	20	30	40	50	60	A	B COM	C alta
				Bronx Hugo Illusion Tucson Utah Vintage Wild Laredo Yukon	Cavallo Princess Santiago Sensation Sunset Trina Victoria	Bull Cassiope Dublin	Caress Ultrasued			
304 LIT DOUBLE	72X93X32/9	2090	2310	2525	2745	2965	3185	1445	1540	1635
314 LIT SIMPLE	57X93X32/9	1875	2070	2265	2460	2650	2845	1315	1420	1525
360 LIT QUEEN	78X97X32/9	2170	2385	2595	2810	3020	3235	1540	1635	1725
380 LIT KING	94X97X32/9	2465	2710	2950	3195	3440	3685	1735	1865	1995

MELODY

items

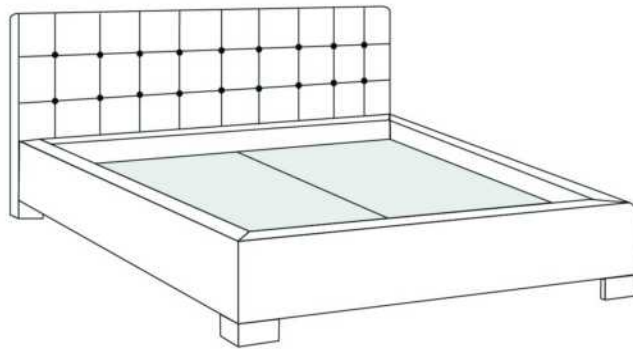

Lit/Bed

380 King | 360 Queen | 304 Double | 314 Simple/ Single

Les illustrations sont génériques et n'indiquent pas tous les détails de coutures.
The sketches are generic and do not reflect all sewing details.

R2014-03



MILAN

GROUPE C

Tête de lit SANS oreilles - Choisissez votre base - Voir liste de prix 99900 BASE L.

CARACTÉRISTIQUE: Appui-tête ajustable

Extérieur DOS de la TÊTE de LIT FINI ajoutez:

- en CUIR: King \$220, Queen \$185, Double \$170, Simple \$135.

- en TISSU: King \$70, Queen \$65, Double \$60, Simple \$45.

Description	L x P x H	Cuir						Tissu		
		10	20	30	40	50	60	A	B COM	C alta
				Bronx Hugo Illusion Tucson Utah Vintage Wild Laredo Yukon	Cavallo Princess Santiago Sensation Sunset Trina Victoria	Bull Cassiope Dublin	Caress Ultrasued			
400 TETE DE LIT KING	87X17.5X45/38	2065	2235	2400	2570	2740	2910	1325	1395	1465
401 TETE DE LIT QUEEN	69X17.5X45/38	1625	1760	1890	2020	2150	2285	1125	1190	1250
402 TETE DE LIT DOUBLE	64X17.5X45/38	1560	1685	1810	1935	2060	2185	1035	1090	1145
403 TETE DE LIT SIMPLE	49X17.5X45/38	1200	1300	1400	1500	1600	1700	820	860	895

MILAN



Tête de lit **sans** oreilles | Headboard **without** wings

400 King - 401 Queen - 402 Double - 403 Simple | Single

Pour les dimensions des bases; Voir la liste de prix 99900
For the dimensions of the bed bases; See Price list 99900



4" Base contour LARGE | WIDE contour Base

DIMENSIONS

Lit grandeur complète
Complete bed size

Base: 12" Haut | Height

L x P/D x H

K	87" x 103,5" x 45/38"
Q	69" x 103,5" x 45/38"
D	64" x 99,5" x 45/38"
S	49" x 99,5" x 45/38"



* Avec pattes | *With Legs
K 410 - Q 411 - D 412 - S 413

2 positions de matelas à 9,75" ou 6,5" du plancher
2 mattress position from 9,75" or 6,5" from the floor



Anti-poussière | No Dust
K 420 - Q 421 - D 422 - S 423

2 positions de matelas à 9,75" ou 6,5" du plancher
2 mattress position from 9,75" or 6,5" from the floor

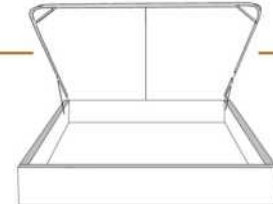

Avec rangement | With Storage
K 430 - Q 431

1 position de matelas à 10,25" du plancher
1 mattress position at 10,25" from the floor



Rangement à tiroir frontal
With Front Drawer

K 440 - Q 441 - D 442

1 position de matelas à 10,25" du plancher
1 mattress position at 10,25" from the floor



Rangement à tiroir latéraux
With Side Drawers
**K 450 - Q 451 (2 tiroirs | drawers)
D 452 - S 453 (1 tiroir | drawer)**

1 position de matelas à 10,25" du plancher
1 mattress position at 10,25" from the floor

2" Base contour MINCE | NARROW contour Base

DIMENSIONS

Lit grandeur complète
Complete bed size

Base: 12" Haut | Height

L x P/D x H

K	87" x 101,5" x 45/38"
Q	69" x 101,5" x 45/38"
D	64" x 97,5" x 45/38"
S	49" x 97,5" x 45/38"



* Avec pattes | *With Legs
K 510 - Q 511 - D 512 - S 513

1 position de matelas à 10,25" du plancher
1 mattress position at 10,25" from the floor



Anti-poussière | No Dust
K 520 - Q 521 - D 522 - S 523

1 position de matelas à 10,25" du plancher
1 mattress position at 10,25" from the floor

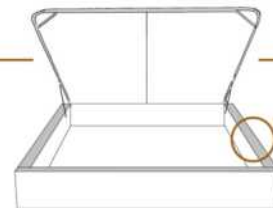

Avec rangement | With Storage
****1" plus large | **1" wider
K 530 - Q 531**

1 position de matelas à 10,25" du plancher
1 mattress position at 10,25" from the floor



Lit réglable | Adjustable bed
Pattes de bois seulement | Wood leg only
K 560 - Q 561 - S 563

King Queen Simple|Single
EXT: 87x102x45/38 69x102x45/38 49x102x45/38
INT: 78x82x12 61x82x12 40x82x12



Rangement à tiroir frontal
With Front Drawer
K 540 - Q 541 - D 542

1 position de matelas à 10,25" du plancher
1 mattress position at 10,25" from the floor



Rangement à tiroir latéraux
With Side Drawers
**K 550 - Q 551 (2 tiroirs | drawers)
D 552 - S 553 (1 tiroir | drawer)**

1 position de matelas à 10,25" du plancher
1 mattress position at 10,25" from the floor

Les illustrations sont génériques et n'indiquent pas tous les détails de coutures. | The sketches are generic and do not reflect all sewing details.



MODENA

GROUPE A

Tête de lit SANS oreilles - Choisissez votre base - Voir liste de prix 99900 BASE L.

Extérieur DOS de la TÊTE de LIT FINI ajoutez:

- en CUIR: King \$220, Queen \$185, Double \$170, Simple \$135.

- en TISSU: King \$70, Queen \$65, Double \$60, Simple \$45.

Description	L x P x H	Cuir						Tissu		
		10	20	30	40	50	60	A	B COM	C alta
				Bronx Hugo Illusion Tucson Utah Vintage Wild Laredo Yukon	Cavallo Princess Santiago Sensation Sunset Trina Victoria	Bull Cassiope Dublin	Caress Ultrasued			
400 TETE DE LIT KING	87X4X49	1115	1260	1400	1545	1690	1835	710	770	835
401 TETE DE LIT QUEEN	69X4X49	1010	1140	1270	1400	1535	1665	600	640	675
402 TETE DE LIT DOUBLE	64X4X49	920	1045	1170	1295	1420	1545	575	610	640
403 TETE DE LIT SIMPLE	49X4X49	845	945	1045	1145	1245	1345	460	485	510

MODENA



Tête de lit sans oreilles | Headboard without wings

400 King - 401 Queen - 402 Double - 403 Simple | Single

Pour les dimensions des bases; Voir la liste de prix 99900
For the dimensions of the bed bases; See Price list 99900

4" Base contour LARGE | WIDE contour Base

DIMENSIONS

Lit grandeur complète
Complete bed size

Base: 12" Haut | Height

L x P/D x H

K
Q
D
S

87" x 90" x 49"
69" x 90" x 49"
64" x 86" x 49"
49" x 86" x 49"



* Avec pattes | *With Legs
K 410 - Q 411 - D 412 - S 413

2 positions de matelas à 9,75" ou 6,5" du plancher
2 mattress position from 9,75" or 6,5" from the floor



Anti-poussière | No Dust
K 420 - Q 421 - D 422 - S 423

2 positions de matelas à 9,75" ou 6,5" du plancher
2 mattress position from 9,75" or 6,5" from the floor

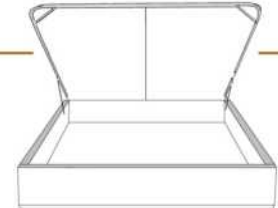

Avec rangement | With Storage
K 430 - Q 431

1 position de matelas à 10,25" du plancher
1 mattress position at 10,25" from floor



Rangement à tiroir frontal
With Front Drawer
K 440 - Q 441 - D 442

1 position de matelas à 10,25" du plancher
1 mattress position at 10,25" from floor



Rangement à tiroir latéraux
With Side Drawers
K 450 - Q 451 (2 tiroirs | drawers)
D 452 - S 453 (1 tiroir | drawer)

1 position de matelas à 10,25" du plancher
1 mattress position at 10,25" from floor

2" Base contour MINCE | NARROW contour Base

DIMENSIONS

Lit grandeur complète
Complete bed size

Base: 12" Haut | Height

L x P/D x H

K
Q
D
S

87" x 88" x 49"
69" x 88" x 49"
64" x 84" x 49"
49" x 84" x 49"



* Avec pattes | *With Legs
K 510 - Q 511 - D 512 - S 513

1 position de matelas à 10,25" du plancher
1 mattress position at 10,25" from floor



Anti-poussière | No Dust
K 520 - Q 521 - D 522 - S 523

1 position de matelas à 10,25" du plancher
1 mattress position at 10,25" from floor

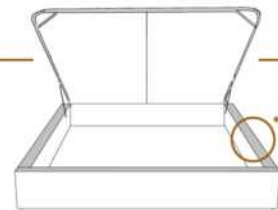

Avec rangement | With Storage
**1" plus large | **1" wider
K 530 - Q 531

1 position de matelas à 10,25" du plancher
1 mattress position at 10,25" from floor



Lit réglable | Adjustable bed
Pattes de bois seulement | Wood leg only
K 560 - Q 561 - S 563

King Queen Simple|Single
EXT: 87x88x49 69x88x49 49x88x49
INT: 78x82x12 61x82x12 40x82x12

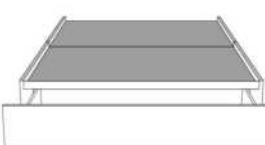

Rangement à tiroir frontal
With Front Drawer
K 540 - Q 541 - D 542

1 position de matelas à 10,25" du plancher
1 mattress position at 10,25" from floor



Rangement à tiroir latéraux
With Side Drawers
K 550 - Q 551 (2 tiroirs | drawers)
D 552 - S 553 (1 tiroir | drawer)

1 position de matelas à 10,25" du plancher
1 mattress position at 10,25" from floor

Les illustrations sont génériques et n'indiquent pas tous les détails de coutures. | The sketches are generic and do not reflect all sewing details.



NATHALIE

GROUPE B

Tête de lit SANS oreilles - Choisissez votre base - Voir liste de prix 99900 BASE L.

Extérieur DOS de la TÊTE de LIT FINI ajoutez:

- en CUIR: King \$220, Queen \$185, Double \$170, Simple \$135.

- en TISSU: King \$70, Queen \$65, Double \$60, Simple \$45.

Description	L x P x H	Cuir						Tissu		
		10	20	30	40	50	60	A	B COM	C alta
				Bronx Hugo Illusion Tucson Utah Vintage Wild Laredo Yukon	Cavallo Princess Santiago Sensation Sunset Trina Victoria	Bull Cassiope Dublin	Caress Ultrasued			
400 TETE DE LIT KING	87X4X72	1875	2050	2225	2400	2575	2750	1020	1085	1145
401 TETE DE LIT QUEEN	69X4X72	1570	1700	1835	1965	2095	2225	820	860	895
402 TETE DE LIT DOUBLE	64X4X72	1510	1635	1760	1885	2010	2135	740	770	800
403 TETE DE LIT SIMPLE	49X4X72	1315	1440	1565	1690	1815	1940	495	520	545

NATHALIE

Tête de lit **sans oreilles** | Headboard **without wings**

400 King - 401 Queen - 402 Double - 403 Simple | Single

Pour les dimensions des bases; Voir la liste de prix 99900
For the dimensions of the bed bases; See Price list 99900

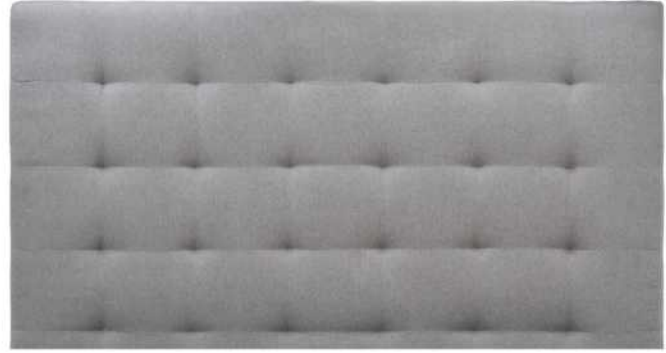

4" Base contour LARGE | WIDE contour Base

DIMENSIONS

Lit grandeur complète
Complete bed size

Base: 12" Haut | Height

L x P/D x H

K
Q
D
S

87" x 90" x 72"
69" x 90" x 72"
64" x 86" x 72"
49" x 86" x 72"



* Avec pattes | *With Legs
K 410 - Q 411 - D 412 - S 413

2 positions de matelas à 9,75" ou 6,5" du plancher
2 mattress position from 9,75" or 6,5" from the floor



Anti-poussière | No Dust
K 420 - Q 421 - D 422 - S 423

2 positions de matelas à 9,75" ou 6,5" du plancher
2 mattress position from 9,75" or 6,5" from the floor

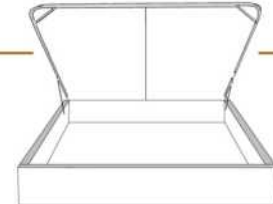

Avec rangement | With Storage
K 430 - Q 431

1 position de matelas à 10,25" du plancher
1 mattress position at 10,25" from floor



Rangement à tiroir frontal
With Front Drawer
K 440 - Q 441 - D 442

1 position de matelas à 10,25" du plancher
1 mattress position at 10,25" from floor



Rangement à tiroir latéraux
With Side Drawers
**K 450 - Q 451 (2 tiroirs | drawers)
D 452 - S 453 (1 tiroir | drawer)**

1 position de matelas à 10,25" du plancher
1 mattress position at 10,25" from floor

2" Base contour MINCE | NARROW contour Base

DIMENSIONS

Lit grandeur complète
Complete bed size

Base: 12" Haut | Height

L x P/D x H

K
Q
D
S

87" x 88" x 72"
69" x 88" x 72"
64" x 84" x 72"
49" x 84" x 72"



* Avec pattes | *With Legs
K 510 - Q 511 - D 512 - S 513

1 position de matelas à 10,25" du plancher
1 mattress position at 10,25" from floor



Anti-poussière | No Dust
K 520 - Q 521 - D 522 - S 523

1 position de matelas à 10,25" du plancher
1 mattress position at 10,25" from floor

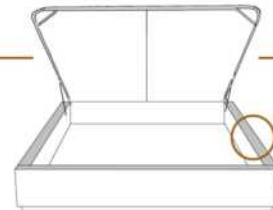

Avec rangement | With Storage
****1" plus large | **1" wider
K 530 - Q 531**

1 position de matelas à 10,25" du plancher
1 mattress position at 10,25" from floor



Lit réglable | Adjustable bed
Pattes de bois seulement | Wood leg only
K 560 - Q 561 - S 563

King Queen Simple|Single
EXT: 87x88x72 69x88x72 49x88x72
INT: 78x82x12 61x82x12 40x82x12

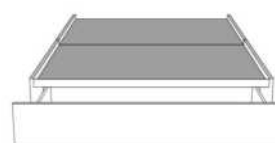

Rangement à tiroir frontal
With Front Drawer
K 540 - Q 541 - D 542

1 position de matelas à 10,25" du plancher
1 mattress position at 10,25" from floor



Rangement à tiroir latéraux
With Side Drawers
**K 550 - Q 551 (2 tiroirs | drawers)
D 552 - S 553 (1 tiroir | drawer)**

1 position de matelas à 10,25" du plancher
1 mattress position at 10,25" from floor

Les illustrations sont génériques et n'indiquent pas tous les détails de coutures. | The sketches are generic and do not reflect all sewing details.



NEIGE 56" H

GROUPE C

Tête de lit AVEC OREILLES - Choisissez votre base - voir liste de prix 99905 BASE C.

OPTIONS :

Clous décoratifs : Clous MOYEN ½ po sur le devant de l'oreille de la tête de lit, AJOUTEZ \$75.

Spécifiez couleur des clous sur votre commande: BRASS - SILVER ou COPPER.

Extérieur DOS de la tête de lit FINI ajoutez:

En TISSU: King \$70, Queen \$65, Double \$60, Simple \$45.

Description	L x P x H	Cuir						Tissu		
		10	20	30	40	50	60	A	B	C
				Bronx Hugo Illusion Tucson Utah Vintage Wild Laredo Yukon	Cavallo Princess Santiago Sensation Sunset Trina Victoria	Bull Cassiope Dublin	Caress Ultrasued		COM	alta
400 TETE DE LIT KING	87X11X56							1325	1395	1465
401 TETE DE LIT QUEEN	69X11X56							1125	1190	1250
402 TETE DE LIT DOUBLE	64X11X56							1035	1090	1145
403 TETE DE LIT SIMPLE	49X11X56							820	860	895

NEIGE

Tête de lit avec oreilles | Headboard with wings

400 King - 401 Queen - 402 Double - 403 Simple | Single

Pour les dimensions des bases; Voir la liste de prix 99905
For the dimensions of the bed bases; See Price list 99905

Option de clous | Nail options



Silver - Copper - Brass
1/2" diamètre



4" Base contour LARGE | WIDE contour Base

DIMENSIONS

Lit grandeur complète
Complete bed size

Base: 12" Haut | Height

L x P/D x H

K	87" x 90" x 56"
Q	69" x 90" x 56"
D	64" x 86" x 56"
S	49" x 86" x 56"



* Avec pattes | *With Legs
K 410 - Q 411 - D 412 - S 413

2 positions de matelas à 9,75" ou 6,5" du plancher
2 mattress position from 9,75" or 6,5" from the floor



Anti-poussière | No Dust
K 420 - Q 421 - D 422 - S 423

2 positions de matelas à 9,75" ou 6,5" du plancher
2 mattress position from 9,75" or 6,5" from the floor

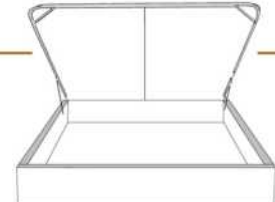

Avec rangement | With Storage
K 430 - Q 431

1 position de matelas à 10,25" du plancher
1 mattress position at 10,25" from the floor



Rangement à tiroir frontal
With Front Drawer
K 440 - Q 441 - D 442

1 position de matelas à 10,25" du plancher
1 mattress position at 10,25" from floor



Rangement à tiroir latéraux
With Side Drawers
K 450 - Q 451 (2 tiroirs | drawers)
D 452 - S 453 (1 tiroir | drawer)

1 position de matelas à 10,25" du plancher
1 mattress position at 10,25" from floor

2" Base contour MINCE | NARROW contour Base

DIMENSIONS

Lit grandeur complète
Complete bed size

Base: 12" Haut | Height

L x P/D x H

K	87" x 88" x 56"
Q	69" x 88" x 56"
D	64" x 84" x 56"
S	49" x 84" x 56"



* Avec pattes | *With Legs
K 510 - Q 511 - D 512 - S 513

1 position de matelas à 10,25" du plancher
1 mattress position at 10,25" from floor



Anti-poussière | No Dust
K 520 - Q 521 - D 522 - S 523

1 position de matelas à 10,25" du plancher
1 mattress position at 10,25" from floor

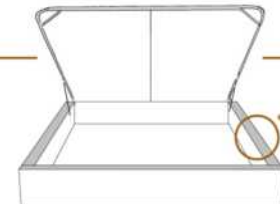

Avec rangement | With Storage
**1" plus large | **1" wider
K 530 - Q 531

1 position de matelas à 10,25" du plancher
1 mattress position at 10,25" from floor



Lit réglable | Adjustable bed
Pattes de bois seulement | Wood leg only
K 560 - Q 561 - S 563

King Queen Simple|Single
EXT: 87x87x56 69x87x56 49x87x56
INT: 78x82x12 61x82x12 40x82x12

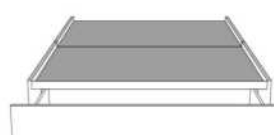

Rangement à tiroir frontal
With Front Drawer
K 540 - Q 541 - D 542

1 position de matelas à 10,25" du plancher
1 mattress position at 10,25" from floor



Rangement à tiroir latéraux
With Side Drawers
K 550 - Q 551 (2 tiroirs | drawers)
D 552 - S 553 (1 tiroir | drawer)

1 position de matelas à 10,25" du plancher
1 mattress position at 10,25" from floor

Les illustrations sont génériques et n'indiquent pas tous les détails de coutures. | The sketches are generic and do not reflect all sewing details.



RACHEL

GROUPE A

Tête de lit SANS oreilles - Choisissez votre base - Voir liste de prix 99900 BASE L.

Extérieur DOS de la TÊTE de LIT FINI ajoutez:

- en CUIR: King \$220, Queen \$185, Double \$170, Simple \$135.

- en TISSU: King \$70, Queen \$65, Double \$60, Simple \$45.

Description	L x P x H	Cuir						Tissu		
		10	20	30	40	50	60	A	B COM	C alta
				Bronx Hugo Illusion Tucson Utah Vintage Wild Laredo Yukon	Cavallo Princess Santiago Sensation Sunset Trina Victoria	Bull Cassiope Dublin	Caress Ultrasued			
400 TETE DE LIT KING	87X4X49	1115	1260	1400	1545	1690	1835	710	770	835
401 TETE DE LIT QUEEN	69X4X49	1010	1140	1270	1400	1535	1665	600	640	675
402 TETE DE LIT DOUBLE	64X4X49	920	1045	1170	1295	1420	1545	575	610	640
403 TETE DE LIT SIMPLE	49X4X49	845	945	1045	1145	1245	1345	460	485	510

RACHEL

Tête de lit sans oreilles | Headboard without wings

400 King - 401 Queen - 402 Double - 403 Simple | Single

Pour les dimensions des bases; Voir la liste de prix 99900
For the dimensions of the bed bases; See Price list 99900

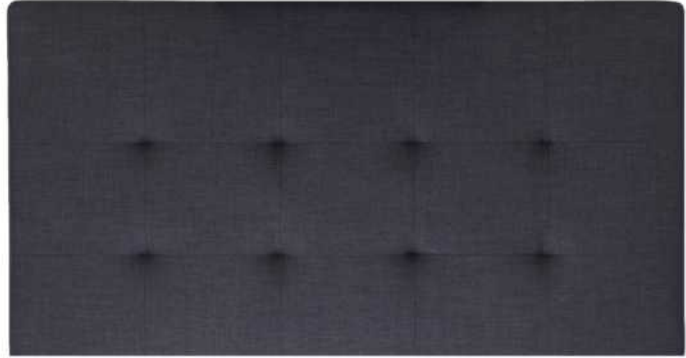

4" Base contour LARGE | WIDE contour Base

DIMENSIONS

Lit grandeur complète
Complete bed size

Base: 12" Haut | Height

L x P/D x H

K
Q
D
S

87" x 90" x 49"
69" x 90" x 49"
64" x 86" x 49"
49" x 86" x 49"



* Avec pattes | *With Legs
K 410 - Q 411 - D 412 - S 413

2 positions de matelas à 9,75" ou 6,5" du plancher
2 mattress position from 9,75" or 6,5" from the floor



Anti-poussière | No Dust
K 420 - Q 421 - D 422 - S 423

2 positions de matelas à 9,75" ou 6,5" du plancher
2 mattress position from 9,75" or 6,5" from the floor

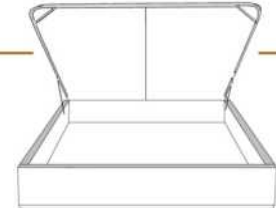

Avec rangement | With Storage
K 430 - Q 431

1 position de matelas à 10,25" du plancher
1 mattress position at 10,25" from the floor



Rangement à tiroir frontal
With Front Drawer
K 440 - Q 441 - D 442

1 position de matelas à 10,25" du plancher
1 mattress position at 10,25" from the floor



Rangement à tiroir latéraux
With Side Drawers
K 450 - Q 451 (2 tiroirs | drawers)
D 452 - S 453 (1 tiroir | drawer)

1 position de matelas à 10,25" du plancher
1 mattress position at 10,25" from the floor

2" Base contour MINCE | NARROW contour Base

DIMENSIONS

Lit grandeur complète
Complete bed size

Base: 12" Haut | Height

L x P/D x H

K
Q
D
S

87" x 88" x 49"
69" x 88" x 49"
64" x 84" x 49"
49" x 84" x 49"



* Avec pattes | *With Legs
K 510 - Q 511 - D 512 - S 513

1 position de matelas à 10,25" du plancher
1 mattress position at 10,25" from the floor



Anti-poussière | No Dust
K 520 - Q 521 - D 522 - S 523

1 position de matelas à 10,25" du plancher
1 mattress position at 10,25" from the floor

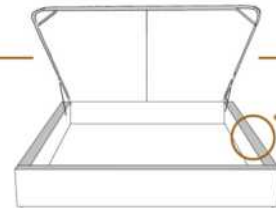

Avec rangement | With Storage
**1" plus large | **1" wider
K 530 - Q 531

1 position de matelas à 10,25" du plancher
1 mattress position at 10,25" from the floor



Lit réglable | Adjustable bed
Pattes de bois seulement | Wood leg only
K 560 - Q 561 - S 563

King Queen Simple | Single
EXT: 87x88x49 69x88x49 49x88x49
INT: 78x82x12 61x82x12 40x82x12



Rangement à tiroir frontal
With Front Drawer
K 540 - Q 541 - D 542

1 position de matelas à 10,25" du plancher
1 mattress position at 10,25" from the floor



Rangement à tiroir latéraux
With Side Drawers
K 550 - Q 551 (2 tiroirs | drawers)
D 552 - S 553 (1 tiroir | drawer)

1 position de matelas à 10,25" du plancher
1 mattress position at 10,25" from the floor

Les illustrations sont génériques et n'indiquent pas tous les détails de coutures. | The sketches are generic and do not reflect all sewing details.



RIHANNA

GROUPE C

Tête de lit SANS oreilles - Choisissez votre base - Voir liste de prix 99900 BASE L.

Extérieur DOS de la tête de lit FINI en tissu ajoutez: King \$70, Queen \$65, Double \$60, Simple \$45.

Description	L x P x H	Cuir						Tissu		
		10	20	30	40	50	60	A	B COM	C alta
				Bronx Hugo Illusion Tucson Utah Vintage Wild Laredo Yukon	Cavallo Princess Santiago Sensation Sunset Trina Victoria	Bull Cassiope Dublin	Caress Ultrasued			
400 TETE DE LIT KING	87X4X57							1325	1395	1465
401 TETE DE LIT QUEEN	69X4X57							1125	1190	1250
402 TETE DE LIT DOUBLE	64X4X57							1035	1090	1145
403 TETE DE LIT SIMPLE	49X4X57							820	860	895

RIHANNA

Tête de lit sans oreilles | Headboard without wings

400 King - 401 Queen - 402 Double - 403 Simple | Single

Pour les dimensions des bases: Voir la liste de prix 99900
For the dimensions of the bed bases: See Price list 99900



4" Base contour LARGE | WIDE contour Base

DIMENSIONS

Lit grandeur complète
Complete bed size

Base: 12" Haut | Height

L x P/D x H

K	87" x 90" x 57"
Q	69" x 90" x 57"
D	64" x 86" x 57"
S	49" x 86" x 57"



*Avec pattes | *With Legs
K 410 - Q 411 - D 412 - S 413

2 positions de matelas à 9,75" ou 6,5" du plancher
2 mattress position from 9,75" or 6,5" from the floor



Anti-poussière | No Dust
K 420 - Q 421 - D 422 - S 423

2 positions de matelas à 9,75" ou 6,5" du plancher
2 mattress position from 9,75" or 6,5" from the floor

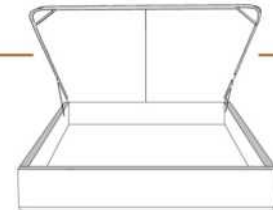

Avec rangement | With Storage
K 430 - Q 431

1 position de matelas à 10,25" du plancher
1 mattress position at 10,25" from floor



Rangement à tiroir frontal
With Front Drawer

K 440 - Q 441 - D 442

1 position de matelas à 10,25" du plancher
1 mattress position at 10,25" from floor



Rangement à tiroir latéraux
With Side Drawers
K 450 - Q 451 (2 tiroirs | drawers)
D 452 - S 453 (1 tiroir | drawer)

1 position de matelas à 10,25" du plancher
1 mattress position at 10,25" from floor

2" Base contour MINCE | NARROW contour Base

DIMENSIONS

Lit grandeur complète
Complete bed size

Base: 12" Haut | Height

L x P/D x H

K	87" x 88" x 57"
Q	69" x 88" x 57"
D	64" x 84" x 57"
S	49" x 84" x 57"



*Avec pattes | *With Legs
K 510 - Q 511 - D 512 - S 513

1 position de matelas à 10,25" du plancher
1 mattress position at 10,25" from floor



Anti-poussière | No Dust
K 520 - Q 521 - D 522 - S 523

1 position de matelas à 10,25" du plancher
1 mattress position at 10,25" from floor

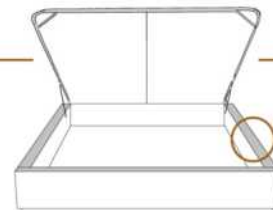

Avec rangement | With Storage
**1" plus large | **1" wider
K 530 - Q 531

1 position de matelas à 10,25" du plancher
1 mattress position at 10,25" from floor



Lit réglable | Adjustable bed
Pattes de bois seulement | Wood leg only
K 560 - Q 561 - S 563

	King	Queen	Simple Single
EXT:	87x88x57	69x88x57	49x88x57
INT:	78x82x12	61x82x12	40x82x12

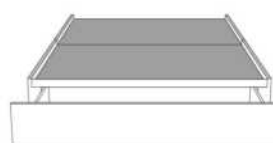

Rangement à tiroir frontal
With Front Drawer
K 540 - Q 541 - D 542

1 position de matelas à 10,25" du plancher
1 mattress position at 10,25" from floor



Rangement à tiroir latéraux
With Side Drawers
K 550 - Q 551 (2 tiroirs | drawers)
D 552 - S 553 (1 tiroir | drawer)

1 position de matelas à 10,25" du plancher
1 mattress position at 10,25" from floor

Les illustrations sont génériques et n'indiquent pas tous les détails de coutures. | The sketches are generic and do not reflect all sewing details.



ROBIN

GROUPE C

Tête de lit SANS oreilles - Choisissez votre base - Voir liste de prix 99900 BASE L.

CARACTÉRISTIQUES: Coussins tête de lit ajustable 2 positions.

COMBO: Recouvrement #1 lit entier. Recouvrement #2 Coussins tête de lit ajustable.

Extérieur DOS de la TÊTE de LIT FINI ajoutez:

- en CUIR: King \$220, Queen \$185.

- en TISSU: King \$70, Queen \$65.

Description	L x P x H	Cuir						Tissu		
		10	20	30 Bronx Hugo Illusion Tucson Utah Vintage Wild Laredo Yukon	40 Cavallo Princess Santiago Sensation Sunset Trina Victoria	50 Bull Cassiope Dublin	60 Caress Ultrasued	A	B COM	C alta
400 TETE DE LIT KING	87X12X46/41	2065	2235	2400	2570	2740	2910	1325	1395	1465
401 TETE DE LIT QUEEN	69X12X46/41	1625	1760	1890	2020	2150	2285	1125	1190	1250

ROBIN



Tête de lit **sans** oreilles | Headboard **without** wings

400 King - 401 Queen

Pour les dimensions des bases; Voir la liste de prix 99900
For the dimensions of the bed bases; See Price list 99900

4" Base contour LARGE | WIDE contour Base

DIMENSIONS

Lit grandeur complète
Complete bed size

Base: 12" Haut | Height

L x P/D x H

87" x 98" x 46/41"

69" x 98" x 46/41"

K
Q

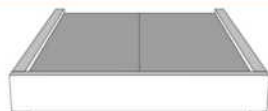

*Avec pattes | *With Legs
K 410 - Q 411

2 positions de matelas à 9,75" ou 6,5" du plancher
2 mattress position from 9,75" or 6,5" from the floor



Anti-poussière | No Dust
K 420 - Q 421

2 positions de matelas à 9,75" ou 6,5" du plancher
2 mattress position from 9,75" or 6,5" from the floor

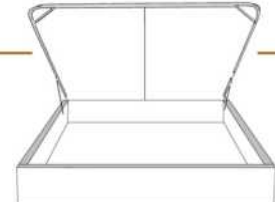

Avec rangement | With Storage
K 430 - Q 431

1 position de matelas à 10,25" du plancher
1 mattress position at 10,25" from the floor



Rangement à tiroir frontal
With Front Drawer
K 440 - Q 441

1 position de matelas à 10,25" du plancher
1 mattress position at 10,25" from the floor



Rangement à tiroir latéraux
With Side Drawers
K 450 - Q 451 (2 tiroirs | drawers)

1 position de matelas à 10,25" du plancher
1 mattress position at 10,25" from the floor

2" Base contour MINCE | NARROW contour Base

DIMENSIONS

Lit grandeur complète
Complete bed size

Base: 12" Haut | Height

L x P/D x H

87" x 96" x 46/41"

69" x 96" x 46/41"

K
Q



*Avec pattes | *With Legs
K 510 - Q 511

1 position de matelas à 10,25" du plancher
1 mattress position at 10,25" from the floor



Anti-poussière | No Dust
K 520 - Q 521

1 position de matelas à 10,25" du plancher
1 mattress position at 10,25" from the floor

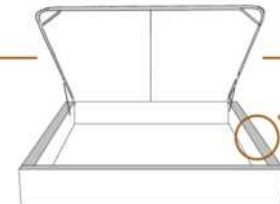

Avec rangement | With Storage
**1" plus large | **1" wider
K 530 - Q 531

1 position de matelas à 10,25" du plancher
1 mattress position at 10,25" from the floor



Lit réglable | Adjustable bed
Pattes de bois seulement | Wood leg only
K 560 - Q 561

	King	Queen
EXT:	87x96x46/41	69x96x46/41
INT:	78x82x12	61x82x12

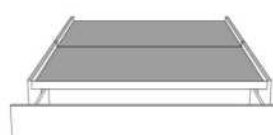

Rangement à tiroir frontal
With Front Drawer
K 540 - Q 541

1 position de matelas à 10,25" du plancher
1 mattress position at 10,25" from the floor



Rangement à tiroir latéraux
With Side Drawers
K 550 - Q 551 (2 tiroirs | drawers)

1 position de matelas à 10,25" du plancher
1 mattress position at 10,25" from the floor

Les illustrations sont génériques et n'indiquent pas tous les détails de coutures. | The sketches are generic and do not reflect all sewing details.



SOFIA

GROUPE C

Tête de lit SANS oreilles - Choisissez votre base - Voir liste de prix 99900 BASE L.

OPTIONS :

Clous décoratifs : Clous MOYEN ½ po alentour de l'appliqué, AJOUTEZ : King \$120, Queen \$110, Double \$100, Simple \$95.

Spécifiez couleur des clous sur votre commande: BRASS - SILVER ou COPPER.

COMBO disponible : Appliqué peut être fait dans une couleur contrastante. Voir tableau COMBO du livret Connaissance des produits.

Extérieur DOS de la TÊTE de LIT FINI ajoutez:

- en CUIR: King \$220, Queen \$185, Double \$170, Simple \$135.

- en TISSU: King \$70, Queen \$65, Double \$60, Simple \$45.

Description	L x P x H	Cuir						Tissu		
		10	20	30 Bronx Hugo Illusion Tucson Utah Vintage Wild Laredo Yukon	40 Cavallo Princess Santiago Sensation Sunset Trina Victoria	50 Bull Cassiope Dublin	60 Caress Ultrasued	A	B COM	C alta
400 TETE DE LIT KING	87X6X56	2065	2235	2400	2570	2740	2910	1325	1395	1465
401 TETE DE LIT QUEEN	69X6X56	1625	1760	1890	2020	2150	2285	1125	1190	1250
402 TETE DE LIT DOUBLE	64X6X56	1560	1685	1810	1935	2060	2185	1035	1090	1145
403 TETE DE LIT SIMPLE	49X6X56	1200	1300	1400	1500	1600	1700	820	860	895

SOFIA

Tête de lit avec oreilles | Headboard with wings

400 King - 401 Queen - 402 Double - 403 Simple | Single

Pour les dimensions des bases; Voir la liste de prix 99900
For the dimensions of the bed bases; See Price list 99900

Option de clous | Nail options



Silver - Copper - Brass
1/2" diamètre



4" Base contour LARGE | WIDE contour Base

DIMENSIONS

Lit grandeur complète
Complete bed size

Base: 12" Haut | Height

L x P/D x H

K
Q
D
S

87" x 91" x 56"
69" x 91" x 56"
64" x 87" x 56"
49" x 87" x 56"



* Avec pattes | * With Legs
K 410 - Q 411 - D 412 - S 413

2 positions de matelas à 9,75" ou 6,5" du plancher
2 mattress position from 9,75" or 6,5" from the floor



Anti-poussière | No Dust
K 420 - Q 421 - D 422 - S 423

2 positions de matelas à 9,75" ou 6,5" du plancher
2 mattress position from 9,75" or 6,5" from the floor

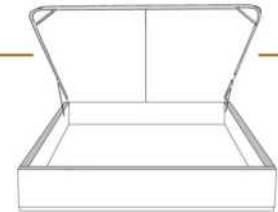

Avec rangement | With Storage
K 430 - Q 431

1 position de matelas à 10,25" du plancher
1 mattress position at 10,25" from the floor



Rangement à tiroir frontal
With Front Drawer
K 440 - Q 441 - D 442

1 position de matelas à 10,25" du plancher
1 mattress position at 10,25" from the floor



Rangement à tiroir latéraux
With Side Drawers
K 450 - Q 451 (2 tiroirs | drawers)
D 452 - S 453 (1 tiroir | drawer)

1 position de matelas à 10,25" du plancher
1 mattress position at 10,25" from the floor

2" Base contour MINCE | NARROW contour Base

DIMENSIONS

Lit grandeur complète
Complete bed size

Base: 12" Haut | Height

L x P/D x H

K
Q
D
S

87" x 89" x 56"
69" x 89" x 56"
64" x 85" x 56"
49" x 85" x 56"



* Avec pattes | * With Legs
K 510 - Q 511 - D 512 - S 513

1 position de matelas à 10,25" du plancher
1 mattress position at 10,25" from the floor



Anti-poussière | No Dust
K 520 - Q 521 - D 522 - S 523

1 position de matelas à 10,25" du plancher
1 mattress position at 10,25" from the floor

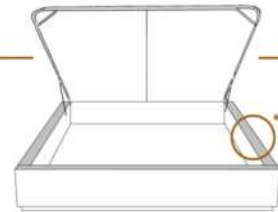

Avec rangement | With Storage
**1" plus large | **1" wider
K 530 - Q 531

1 position de matelas à 10,25" du plancher
1 mattress position at 10,25" from the floor



Lit réglable | Adjustable bed
Pattes de bois seulement | Wood leg only
K 560 - Q 561 - S 563

King Queen Simple|Single
EXT: 87x90x56 69x90x56 49x90x56
INT: 78x82x12 61x82x12 40x82x12

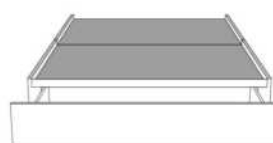

Rangement à tiroir frontal
With Front Drawer
K 540 - Q 541 - D 542

1 position de matelas à 10,25" du plancher
1 mattress position at 10,25" from the floor



Rangement à tiroir latéraux
With Side Drawers
K 550 - Q 551 (2 tiroirs | drawers)
D 552 - S 553 (1 tiroir | drawer)

1 position de matelas à 10,25" du plancher
1 mattress position at 10,25" from the floor

Les illustrations sont génériques et n'indiquent pas tous les détails de coutures. | The sketches are generic and do not reflect all sewing details.



WAVE

PATTES: Indiquez clairement la couleur des pattes LG174 pour les ITEMS 380, 360, 304, 314.

ITEMS 380, 360, 304 & 314 incluent 3 traverses en bois, avec pattes centrales préinstallées à la position haute 8 1/2 po hors tout. Ajustable à une position plus basse 6 po hors tout (inclus 3 pattes centrales 4 1/2 po). Panneau en bois particule inclus.

LIT AVEC RANGEMENT: Panneau en contreplaqué inclus.

OPTION: Extérieur DOS de la TÊTE de LIT FINI ajoutez:
En CUIR: King \$175, Queen \$145, Double \$135, Simple \$105.
En TISSU: King \$70, Queen \$65, Double \$60, Simple \$45.

Description	L x P x H	Cuir						Tissu		
		10	20	30 Bronx Hugo Illusion Tucson Utah Vintage Wild Laredo Yukon	40 Cavallo Princess Santiago Sensation Sunset Trina Victoria	50 Bull Cassiope Dublin	60 Caress Ultrasued	A	B COM	C alta
304 LIT DOUBLE	72X92X41/11	2375	2545	2715	2885	3050	3220	1540	1620	1700
314 LIT SIMPLE	57X92X41/11	2120	2295	2470	2645	2820	2995	1410	1485	1560
360 LIT QUEEN	78X96X41/11	2575	2770	2965	3160	3350	3545	1625	1710	1790
365 LIT KING AVEC RANGEMENT	94X96X41/11	3315	3535	3750	3970	4190	4410	2350	2445	2540
366 LIT QUEEN AVEC RANGEMENT	78X96X41/11	2795	2985	3170	3360	3545	3735	2060	2150	2245
367 LIT DOUBLE AVEC RANGEMENT	72X92X41/11	2575	2750	2925	3100	3275	3450	1950	2040	2125
368 LIT SIMPLE AVEC RANGEMENT	57X92X41/11	2345	2515	2685	2850	3020	3190	1815	1910	2000
380 LIT KING	94X96X41/11	2990	3215	3440	3665	3890	4115	1775	1875	1975

Lit **WAVE** Bed

Lit régulier | Regular Bed

380 King | 360 Queen | 304 Double | 314 Simple/ Single

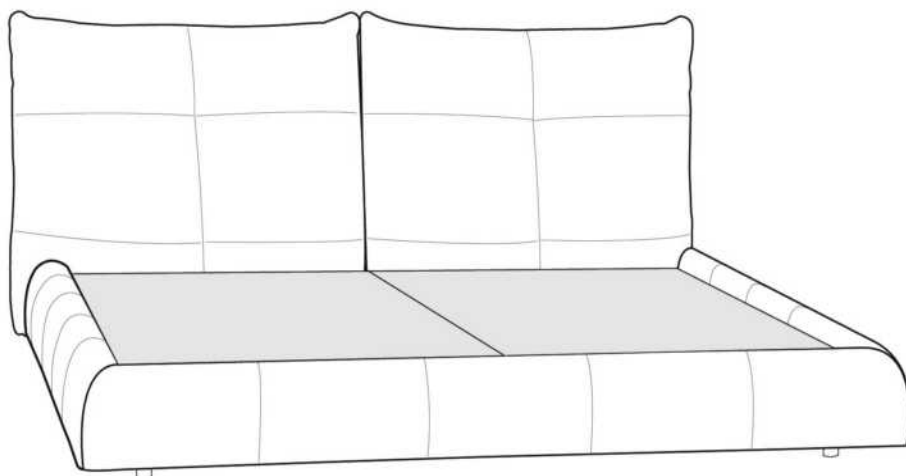

Lit avec rangement | Bed with storage

365 King | 366 Queen | 367 Double | 368 Simple/ Single

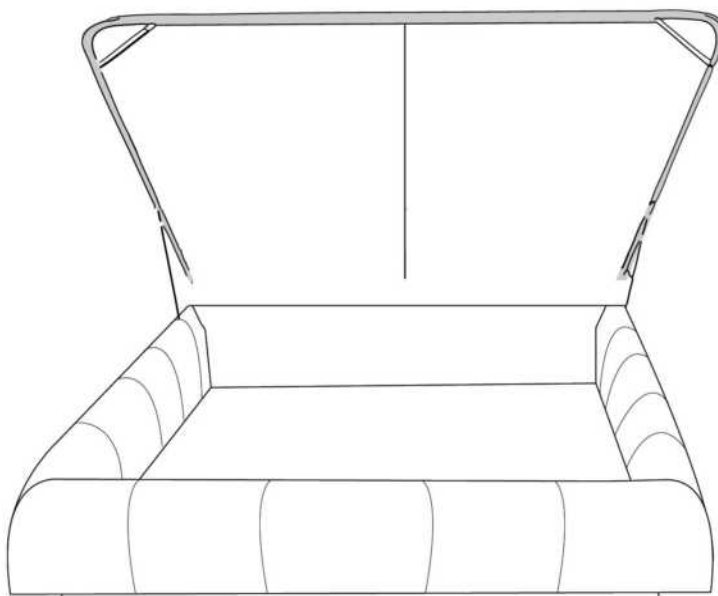

www.jaymar.ca

Les illustrations sont génériques et n'indiquent pas tous les détails de coutures.
The sketches are generic and do not reflect all sewing details.

R: 2016-02



ZEN

GROUPE C

Tête de lit SANS oreilles - Choisissez votre base - Voir liste de prix 99900 BASE L.

CARACTÉRISTIQUES: Coussins tête de lit ajustable 3 positions.

Extérieur DOS de la TÊTE de LIT FINI ajoutez:

- en CUIR: King \$220, Queen \$185.

- en TISSU: King \$70, Queen \$65.

Description	L x P x H	Cuir						Tissu		
		10	20	30	40	50	60	A	B	C
				Bronx Hugo Illusion Tucson Utah Vintage Wild Laredo Yukon	Cavallo Princess Santiago Sensation Sunset Trina Victoria	Bull Cassiope Dublin	Caress Ultrasued		COM	alta
400 TETE DE LIT KING	87 x 9 x 47	2065	2235	2400	2570	2740	2910	1325	1395	1465
401 TETE DE LIT QUEEN	69 x 9 x 47	1625	1760	1890	2020	2150	2285	1125	1190	1250

ZEN

Tête de lit sans oreilles | Headboard without wings

400 King - 401 Queen

Pour les dimensions des bases; Voir la liste de prix 99900
For the dimensions of the bed bases; See Price list 99900

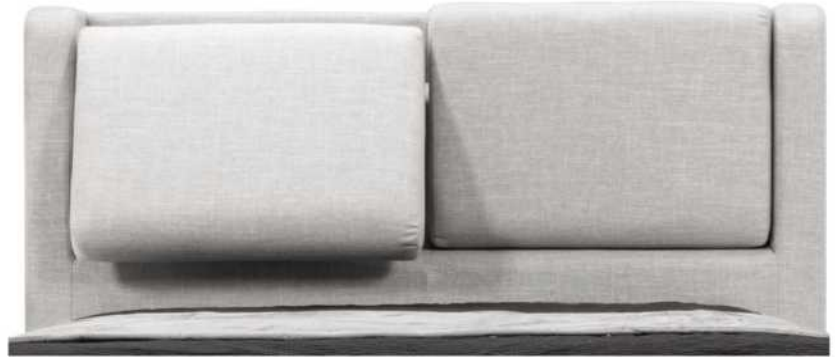

4" Base contour LARGE | WIDE contour Base

DIMENSIONS

Lit grandeur complète
Complete bed size

Base: 12" Haut | Height

L x P/D x H

87" x 95" x 47"

69" x 95" x 47"

K
Q



*Avec pattes | *With Legs
K 410 - Q 411

2 positions de matelas à 9,75" ou 6,5" du plancher
2 mattress position from 9,75" or 6,5" from the floor



Anti-poussière | No Dust
K 420 - Q 421

2 positions de matelas à 9,75" ou 6,5" du plancher
2 mattress position from 9,75" or 6,5" from the floor

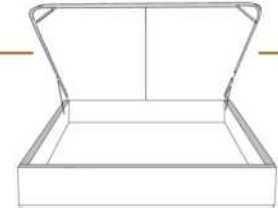

Avec rangement | With Storage
K 430 - Q 431

1 position de matelas à 10,25" du plancher
1 mattress position at 10,25" from the floor



Rangement à tiroir frontal
With Front Drawer
K 440 - Q 441

1 position de matelas à 10,25" du plancher
1 mattress position at 10,25" from the floor



Rangement à tiroir latéraux
With Side Drawers
K 450 - Q 451 (2 tiroirs | drawers)

1 position de matelas à 10,25" du plancher
1 mattress position at 10,25" from the floor

2" Base contour MINCE | NARROW contour Base

DIMENSIONS

Lit grandeur complète
Complete bed size

Base: 12" Haut | Height

L x P/D x H

87" x 93" x 47"

69" x 93" x 47"

K
Q



*Avec pattes | *With Legs
K 510 - Q 511

1 position de matelas à 10,25" du plancher
1 mattress position at 10,25" from the floor



Anti-poussière | No Dust
K 520 - Q 521

1 position de matelas à 10,25" du plancher
1 mattress position at 10,25" from the floor

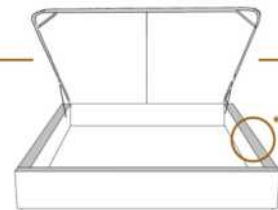

Avec rangement | With Storage
**1" plus large | **1" wider
K 530 - Q 531

1 position de matelas à 10,25" du plancher
1 mattress position at 10,25" from the floor



Lit réglable | Adjustable bed
Pattes de bois seulement | Wood leg only
K 560 - Q 561

King Queen
EXT: 87x93x47 69x93x47
INT: 78x82x12 61x82x12

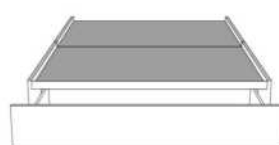

Rangement à tiroir frontal
With Front Drawer
K 540 - Q 541

1 position de matelas à 10,25" du plancher
1 mattress position at 10,25" from the floor



Rangement à tiroir latéraux
With Side Drawers
K 550 - Q 551 (2 tiroirs | drawers)

1 position de matelas à 10,25" du plancher
1 mattress position at 10,25" from the floor

Les illustrations sont génériques et n'indiquent pas tous les détails de coutures. | The sketches are generic and do not reflect all sewing details.