



84000

CARACTÉRISTIQUES: Incluable motorisé pleine jambe "à mécanisme protège-mur". Appui-tête manuel sur tous les items. Coussins de siège avec mousse modelée + 1" de mousse mémoire au-dessus; bras avec mousse mémoire. Couture: petit fil en tissu & gros fil plat en cuir.

OPTIONS

*Appui-tête motorisé: \$185 ch. *N/D sur items fixes.

*Appui-tête motorisé \$185 + **Support lombaire & dos chauffant \$230= \$410 ch. (Uniquement sur items inclinable avec bras.)

**Attn: avec DOS 2: disponible sur siège 30 po de large seul. | avec DOS 4: disponible sur siège avec profondeur d'assise 22 po seul.

Bloc-batterie: \$185/mec.

Mousse: Extra ferme \$20/siège.

Bras 7: Choix avec ou sans "insertion de bois" dans le bras. Si avec insertion, spécifiez couleur.

Pattes sur bras 7.25: Métal: LG064 carré (chrome) ou LG196 cyl. (Chrome ou Noire mat). En bois: LG008 (spécifier couleur).

Profondeur d'assise: 20" ou 22".

CINÉMA MAISON - Détails accessoires & config.: Voir page en annexe.

Ancrage pour accessoires: \$40 ch.

Porte-Gobelets : En métal: \$50 ch. | Illuminé: \$50 ch. | *Illuminé avec contrôle (1 ou 2 moteurs): \$65 ch.

*Lumière DEL sous le siège : \$30/siège.

| Description | L x P x H | Cuir | | | | | | Tissu | | |
|--------------------------------|---------------|------|------|--|---|----------------------------------|---------------------------|-------|----------|-----------|
| | | 10 | 20 | 30 Bronx Hugo Illusion Tucson Utah Vintage Wild Laredo Yukon | 40 Cavallo Princess Santiago Sensation Sunset Trina Victoria | 50 Bull Cassiope Dublin | 60 Caress Ultrasued | A | B COM | C alta |
| 001 FAUTEUIL | 38x40x33/40 | 2245 | 2345 | 2450 | 2550 | 2650 | 2755 | 1820 | 1875 | 1925 |
| 002 CAUSEUSE | 62x40x33/40 | 3205 | 3335 | 3465 | 3595 | 3725 | 3855 | 2585 | 2670 | 2755 |
| 003 SOFA | 86x40x33/40 | 3880 | 4050 | 4215 | 4385 | 4555 | 4725 | 3115 | 3215 | 3320 |
| 005 CHAISE LONGUE BRAS DROIT | 31x62x33/40 | 2100 | 2170 | 2245 | 2320 | 2390 | 2465 | 1675 | 1745 | 1810 |
| 009 CAUSEUSE SANS BRAS | 47x40x33/40 | 2250 | 2330 | 2410 | 2490 | 2570 | 2645 | 1770 | 1860 | 1950 |
| 011 CHAISE LONGUE BRAS GAUCHE | 31x62x33/40 | 2100 | 2170 | 2245 | 2320 | 2390 | 2465 | 1675 | 1745 | 1810 |
| 012 CAUSEUSE BRAS GAUCHE | 54x40x33/40 | 2755 | 2865 | 2980 | 3095 | 3205 | 3320 | 2200 | 2285 | 2370 |
| 017 FAUTEUIL DOUBLE | 45x40x33/40 | 2355 | 2465 | 2580 | 2690 | 2805 | 2920 | 1900 | 1970 | 2035 |
| 021 SOFA APPARTEMENT SANS BRAS | 61x40x33/40 | 2540 | 2650 | 2765 | 2880 | 2990 | 3105 | 1985 | 2080 | 2180 |
| 040 SOFA SANS BRAS | 71x40x33/40 | 2910 | 3040 | 3170 | 3300 | 3430 | 3560 | 2320 | 2420 | 2520 |
| 041 FAUTEUIL INCLINABLE BRAS-G | 31x40x33/40 | 2240 | 2325 | 2410 | 2495 | 2580 | 2665 | 1905 | 1945 | 1985 |
| 042 FAUTEUIL INCLINABLE BRAS-D | 31x40x33/40 | 2240 | 2325 | 2410 | 2495 | 2580 | 2665 | 1905 | 1945 | 1985 |
| 044 FAUTEUIL INCLINABLE | 38x40x33/40 | 2705 | 2805 | 2905 | 3010 | 3110 | 3210 | 2280 | 2335 | 2390 |
| 051 FAUTEUIL SANS BRAS | 23.5x40x33/40 | 1290 | 1345 | 1405 | 1460 | 1515 | 1575 | 1005 | 1065 | 1125 |
| 052 SOFA BRAS GAUCHE | 78x40x33/40 | 3410 | 3560 | 3715 | 3865 | 4020 | 4170 | 2720 | 2825 | 2935 |
| 053 SOFA BRAS DROIT | 78x40x33/40 | 3410 | 3560 | 3715 | 3865 | 4020 | 4170 | 2720 | 2825 | 2935 |
| 056 FAUTEUIL BRAS DROIT | 31x40x33/40 | 1795 | 1865 | 1940 | 2015 | 2085 | 2160 | 1425 | 1495 | 1560 |
| 057 FAUTEUIL BRAS GAUCHE | 31x40x33/40 | 1795 | 1865 | 1940 | 2015 | 2085 | 2160 | 1425 | 1495 | 1560 |
| 061 CAUSEUSE BRAS DROIT | 54x40x33/40 | 2755 | 2865 | 2980 | 3095 | 3205 | 3320 | 2200 | 2285 | 2370 |



84000

CARACTÉRISTIQUES: Incluable motorisé pleine jambe "à mécanisme protège-mur". Appui-tête manuel sur tous les items. Coussins de siège avec mousse modelée + 1" de mousse mémoire au-dessus; bras avec mousse mémoire. Couture: petit fil en tissu & gros fil plat en cuir.

OPTIONS

*Appui-tête motorisé: \$185 ch. *N/D sur items fixes.

*Appui-tête motorisé \$185 + **Support lombaire & dos chauffant \$230= \$410 ch. (Uniquement sur items inclinable avec bras.)

**Attn: avec DOS 2: disponible sur siège 30 po de large seul. | avec DOS 4: disponible sur siège avec profondeur d'assise 22 po seul.

Bloc-batterie: \$185/mec.

Mousse: Extra ferme \$20/siège.

Bras 7: Choix avec ou sans "insertion de bois" dans le bras. Si avec insertion, spécifiez couleur.

Pattes sur bras 7.25: Métal: LG064 carré (chrome) ou LG196 cyl. (Chrome ou Noire mat). En bois: LG008 (spécifiez couleur).

Profondeur d'assise: 20" ou 22".

CINÉMA MAISON - Détails accessoires & config.: Voir page en annexe.

Ancrage pour accessoires: \$40 ch.

Porte-Gobelets : En métal: \$50 ch. | Illuminé: \$50 ch. | *Illuminé avec contrôle (1 ou 2 moteurs): \$65 ch.

*Lumière DEL sous le siège : \$30/siège.

| Description | L x P x H | Cuir | | | | | | Tissu | | |
|--|---------------|------|------|--|---|----------------------------------|---------------------------|-------|----------|-----------|
| | | 10 | 20 | 30 Bronx Hugo Illusion Tucson Utah Vintage Wild Laredo Yukon | 40 Cavallo Princess Santiago Sensation Sunset Trina Victoria | 50 Bull Cassiope Dublin | 60 Caress Ultrasued | A | B COM | C alta |
| 071 FAUTEUIL INCLINABLE SANS BRAS | 23.5x40x33/40 | 1750 | 1810 | 1875 | 1935 | 1995 | 2060 | 1490 | 1555 | 1625 |
| 095 SOFA APPARTEMENT | 76x40x33/40 | 3490 | 3650 | 3815 | 3980 | 4145 | 4310 | 2795 | 2900 | 3010 |
| 096 SOFA APPARTEMENT BRAS GAUCHE | 68x40x33/40 | 3055 | 3180 | 3300 | 3425 | 3550 | 3675 | 2400 | 2500 | 2600 |
| 097 SOFA APPARTEMENT BRAS DROIT | 68x40x33/40 | 3055 | 3180 | 3300 | 3425 | 3550 | 3675 | 2400 | 2500 | 2600 |
| 124 POUF AVEC RANGEMENT | 30x22x17 | 885 | 905 | 930 | 950 | 975 | 995 | 775 | 800 | 820 |
| 138 BRAS CENTRE | 10x36x24.5 | 495 | 535 | 575 | 615 | 650 | 690 | 420 | 440 | 455 |
| 159 RANGEMENT À ANGLE | 11/27x36x24.5 | 885 | 920 | 950 | 985 | 1020 | 1055 | 695 | 715 | 730 |
| 160 RANGEMENT DROIT | 11x36x24.5 | 855 | 885 | 910 | 940 | 970 | 995 | 660 | 680 | 705 |
| 165 FAUTEUIL DOUBLE INCLINABLE | 45x40x33/40 | 2820 | 2935 | 3050 | 3160 | 3275 | 3385 | 2375 | 2450 | 2520 |
| 169 FAUTEUIL DOUBLE INCLINABLE BRAS GAUCHE | 38x40x33/40 | 2365 | 2455 | 2545 | 2635 | 2725 | 2815 | 1985 | 2075 | 2165 |
| 170 FAUTEUIL DOUBLE INCLINABLE BRAS DROIT | 38x40x33/40 | 2365 | 2455 | 2545 | 2635 | 2725 | 2815 | 1985 | 2075 | 2165 |
| 171 FAUTEUIL DOUBLE INCLINABLE SANS BRAS | 30.5x40x33/40 | 1875 | 1930 | 1985 | 2040 | 2100 | 2155 | 1570 | 1635 | 1705 |
| 173 CHAISE LONGUE DOUBLE BRAS GAUCHE | 38x62x33/40 | 2275 | 2375 | 2475 | 2580 | 2680 | 2780 | 1820 | 1910 | 2005 |
| 174 CHAISE LONGUE DOUBLE BRAS DROIT | 38x62x33/40 | 2275 | 2375 | 2475 | 2580 | 2680 | 2780 | 1820 | 1910 | 2005 |
| 175 FAUTEUIL DOUBLE BRAS GAUCHE | 38x40x33/40 | 1890 | 1990 | 2095 | 2195 | 2295 | 2400 | 1530 | 1600 | 1675 |
| 176 FAUTEUIL DOUBLE BRAS DROIT | 38x40x33/40 | 1890 | 1990 | 2095 | 2195 | 2295 | 2400 | 1530 | 1600 | 1675 |
| 177 FAUTEUIL DOUBLE SANS BRAS | 30.5x40x33/40 | 1410 | 1485 | 1555 | 1630 | 1705 | 1775 | 1085 | 1150 | 1210 |
| 190 PETIT RANGEMENT À ANGLE | 11/21x36x24.5 | 855 | 885 | 910 | 940 | 970 | 995 | 660 | 680 | 705 |
| 226 CHAISE LONGUE INCLINABLE | 38x62x33/40 | 3060 | 3135 | 3205 | 3280 | 3355 | 3425 | 2580 | 2645 | 2715 |
| 236 CHAISE LONGUE INCLINABLE BRAS GAUCHE | 31x62x33/40 | 2570 | 2640 | 2715 | 2790 | 2860 | 2935 | 2160 | 2230 | 2295 |



84000

CARACTÉRISTIQUES: Incluable motorisé pleine jambe "à mécanisme protège-mur". Appui-tête manuel sur tous les items. Coussins de siège avec mousse modelée + 1" de mousse mémoire au-dessus; bras avec mousse mémoire. Couture: petit fil en tissu & gros fil plat en cuir.

OPTIONS

*Appui-tête motorisé: \$185 ch. *N/D sur items fixes.

*Appui-tête motorisé \$185 + **Support lombaire & dos chauffant \$230= \$410 ch. (Uniquement sur items inclinable avec bras.)

**Attn: avec DOS 2: disponible sur siège 30 po de large seul. | avec DOS 4: disponible sur siège avec profondeur d'assise 22 po seul.

Bloc-batterie: \$185/mec.

Mousse: Extra ferme \$20/siège.

Bras 7: Choix avec ou sans "insertion de bois" dans le bras. Si avec insertion, spécifiez couleur.

Pattes sur bras 7.25: Métal: LG064 carré (chrome) ou LG196 cyl. (Chrome ou Noire mat). En bois: LG008 (spécifiez couleur).

Profondeur d'assise: 20" ou 22".

CINÉMA MAISON - Détails accessoires & config.: Voir page en annexe.

Ancrage pour accessoires: \$40 ch.

Porte-Gobelets : En métal: \$50 ch. | Illuminé: \$50 ch. | *Illuminé avec contrôle (1 ou 2 moteurs): \$65 ch.

*Lumière DEL sous le siège : \$30/siège.

| Description | L x P x H | Cuir | | | | | | Tissu | | |
|--|--------------------|------|------|--|---|----------------------------------|---------------------------|-------|----------|-----------|
| | | 10 | 20 | 30 Bronx Hugo Illusion Tucson Utah Vintage Wild Laredo Yukon | 40 Cavallo Princess Santiago Sensation Sunset Trina Victoria | 50 Bull Cassiope Dublin | 60 Caress Ultrasued | A | B COM | C alta |
| 237 CHAISE LONGUE INCLINABLE BRAS DROIT | 31x62x33/40 | 2570 | 2640 | 2715 | 2790 | 2860 | 2935 | 2160 | 2230 | 2295 |
| 238 CHAISE LONGUE DBL INCLINABLE BRAS-G | 38x62x33/40 | 2750 | 2850 | 2950 | 3055 | 3155 | 3255 | 2300 | 2390 | 2485 |
| 239 CHAISE LONGUE DBL INCLINABLE BRAS-D | 38x62x33/40 | 2750 | 2850 | 2950 | 3055 | 3155 | 3255 | 2300 | 2390 | 2485 |
| 240 CHAISE LONGUE DBL INCLINABLE SANS BRAS | 30.5x62x33/40 | 2255 | 2360 | 2460 | 2560 | 2665 | 2765 | 1885 | 1975 | 2065 |
| 242 CHAISE LOUNGE INCLINABLE SANS BRAS | 23.5x62x33/40 | 2075 | 2150 | 2225 | 2295 | 2370 | 2445 | 1745 | 1810 | 1880 |
| 248 CHAISE LONGUE DBL INCLINABLE | 45x62x33/40 | 3240 | 3340 | 3445 | 3545 | 3645 | 3750 | 2720 | 2810 | 2900 |
| V51 PORTE VERRE A VIN | 3.5 x 5.5 x 6.5 | 40 | 40 | 40 | 40 | 40 | 40 | 40 | 40 | 40 |
| V52 TABLETTE PIVOTANTE EN PLASTIQUE | 13 3/8 x 9 5/8 | 40 | 40 | 40 | 40 | 40 | 40 | 40 | 40 | 40 |
| V53 TABLETTE PIVOTANTE EN BOIS | 19 x 10 | 70 | 70 | 70 | 70 | 70 | 70 | 70 | 70 | 70 |
| V54 PORTE TABLETTE | 4.5 x 8 x 10 | 50 | 50 | 50 | 50 | 50 | 50 | 50 | 50 | 50 |
| V55 LAMPE DEL | 1.5x5x14 plié/bent | 40 | 40 | 40 | 40 | 40 | 40 | 40 | 40 | 40 |



EXECUTIVE Jaymar

COLLECTION CINÉMA MAISON

POUR CONFIGURER VOTRE
SIÈGE, VOUS DEVEZ
SÉLECTIONNER 1 DOSSIER, 1
SIÈGE ET 1 BRAS.

Ex: Modèle # 84 211

84 2 1 1
DOS SIÈGE BRAS



SÉLECTION DE DOS



DOS 1
AVEC APPUI-TÊTE MANUEL OU
ÉLECTRIQUE*

*Soutien lombaire et Dos Chauffant
disponible en option

- Largeur du siège : 23" ou 30"
- Profondeur du siège : 20" ou 22"



DOS 2
AVEC APPUI-TÊTE MANUEL OU
ÉLECTRIQUE*

*Soutien lombaire et Dos Chauffant
disponible en option

- Largeur du siège : **30"** seulement
- Profondeur du siège : 20" ou 22"



DOS 3
AVEC APPUI-TÊTE MANUEL OU
ÉLECTRIQUE*

*Soutien lombaire et Dos Chauffant
en option

- Largeur du siège : 23" ou 30"
- Profondeur du siège : **22"** seulement

SÉLECTION DE SIÈGE



SIÈGE 1
PLEINE JAMBE ÉLECTRIQUE

SÉLECTION DE BRAS, tous à 7,25" de large



BRAS 1

BRAS 6

BRAS 7

BRAS 8

BRAS 9

ITEM 138 BRAS CENTRE



BRAS C1

BRAS C6

BRAS C7

BRAS C8

BRAS C9

*Disponible avec rangement droit (160), rangement à angle (159), ou petit rangement à angle (190).

SPÉCIFICATIONS

- APPUI-TÊTE MANUEL OU ÉLECTRIQUE
- PLEINE JAMBE ÉLECTRIQUE
- MÉCANISME PROTÈGE MUR
- MOUSSE MODULÉE ET MOUSSE À MÉMOIRE
- GROS FIL PLAT POUR RECOUVREMENTS EN CUIR



LARGEUR DU DOSSIER ET DU SIÈGE DISPONIBLE EN 23" OU 30"



30"



23"



PROFONDEUR DU SIÈGE DISPONIBLE EN 20" OU 22"



20"



22"

Jaymar 
Fièrement conçu et fabriqué au Canada

ACCESSOIRES

Ancre pour accessoires

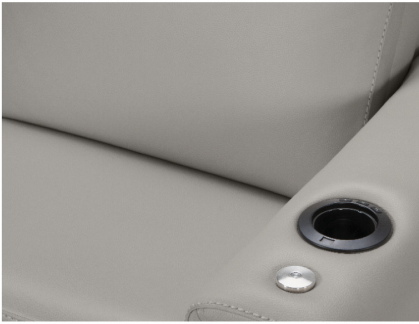

Porte verre à vin



Lampe DEL



Porte Tablette



Tablette pivotante
Fini plastique



Tablette pivotante
Fini bois - *Teinte au choix



Articles 138-159-160-190 et bras régulier.

Les ancrages et porte-gobelets pour accessoires sont facultatifs.

Veuillez préciser sur quels bras vous souhaitez les ancrages et porte-gobelets.

NB : Les articles 138-159-160-190 ne sont pas recouvert sur les côtés, doivent être utilisés entre 2 sièges. Chaque élément de rangement dispose de 2 ports USB et d'une prise électrique à l'intérieur du rangement

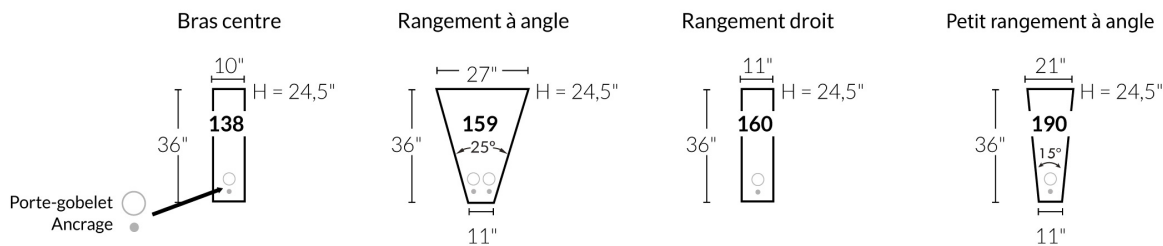

PORTE-GOBELETS

Métallique - Noir mat, argenté ou brun



Illuminé DEL - avec ou sans bouton de contrôle (1 ou 2 moteurs)



Porte-gobelet éclairé par DEL

Porte-gobelet éclairé par DEL avec commande de moteur unique, Port USB et base du fauteuil au DEL

Porte-gobelet éclairé par DEL avec commande de moteur double Port USB et base du fauteuil au DEL

N.D. avec l'option support lombaire et dos chauffant.

N.D. avec l'option support lombaire et dos chauffant.



Jaymar
COLLECTION CINÉMA MAISON

SPECIFICATIONS

- Ⓐ 40" Hauteur complète
- Ⓑ 33" Hauteur appui-tête baissé
- Ⓒ 19,5" Hauteur du siège
- Ⓓ 65" Profondeur incliné
- Ⓔ 20" ou 22" Profondeur assise
- Ⓕ 37,5" Profondeur appui-tête monté
- Ⓖ 24,5" Hauteur de bras
- Ⓗ 7,25" Largeur de bras

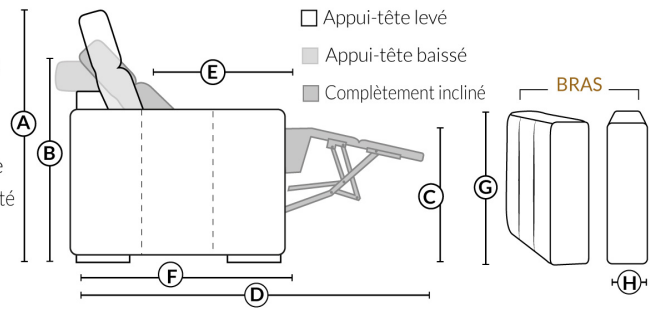

Nos produits sont fabriqués à la main et des variations mineures peuvent survenir

SIÈGE 23" DE LARGE

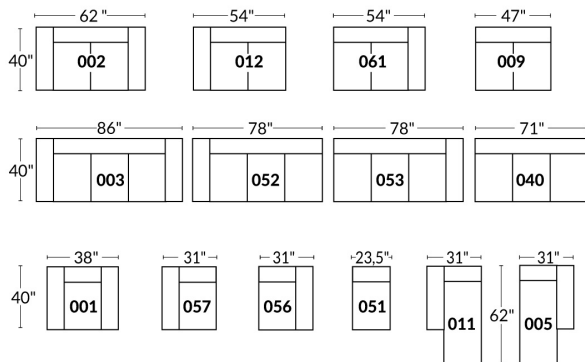

Items inclinables motorisés

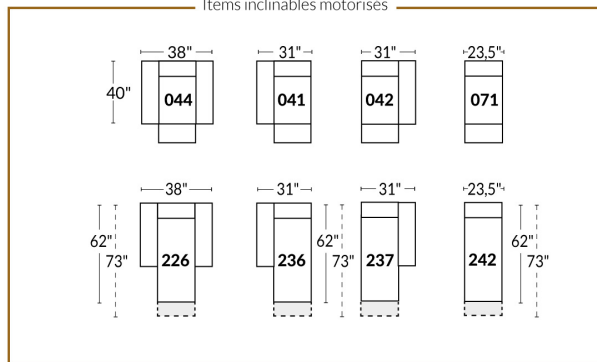

SIÈGE 30" DE LARGE

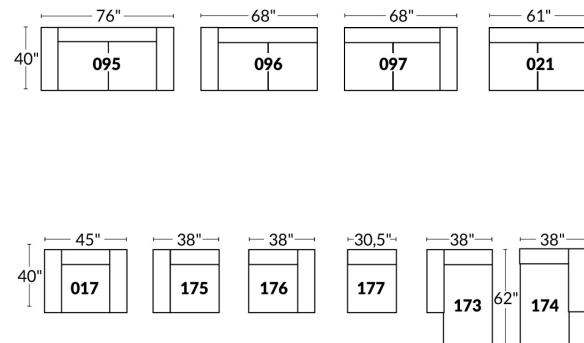

Items inclinables motorisés

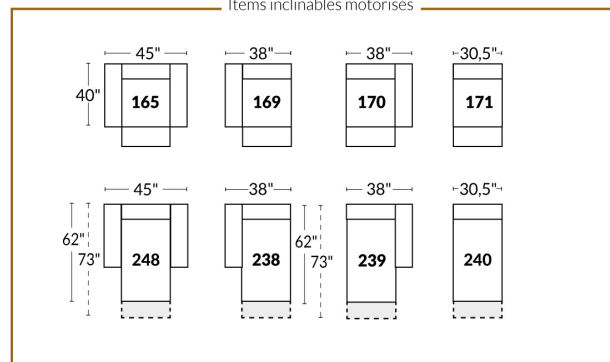

Autres

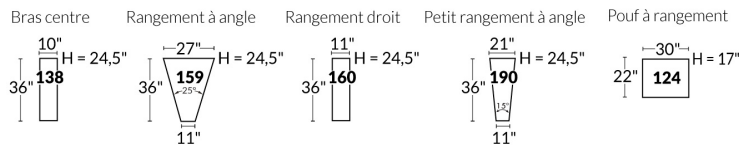

23" EXEMPLES

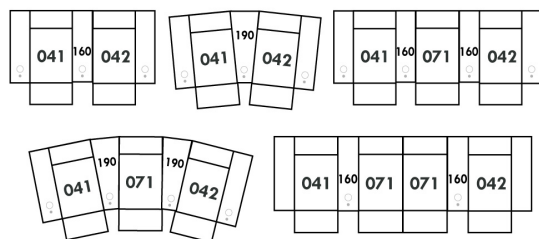

30" EXEMPLES

